

Canon kullanım kılavuzları için tıklayınız.

SPEEDLITE
600EX-RT

SPEEDLITE
600EX



KULLANIM KILAVUZU

TÜRKÇE

Canon

600EX-RT
SPEEDLITE

600EX
SPEEDLITE

Malın enerji tüketimi açısından verimli kullanımına ilişkin bilgiler

Satın almış olduğunuz ürünün ömrü boyunca enerji tüketimi açısından verimli kullanımı için bakım hizmetlerinin yetkilendirilmiş sertifikalı elemanlarca yapılması, varsa periyodik bakımlarının aksatılmaması gerekmektedir.

Cihazınızın bu kullanım kılavuzunda belirtilen çevresel karakteristiklere uygun ortamlarda çalıştırılması gerekmektedir.

Pilin şarj olduktan sonra şarj cihazında uzun süre bekletilmemesi gerekmektedir.

Canon

SPEEDLITE
600EX-RT

SPEEDLITE
600EX

Türkçe

Giriş

Canon Speedlite 600EX-RT/600EX, Canon EOS fotoğraf makinelerine yönelik yüksek çıkışlı, çok özellikli flaş ünitesidir. E-TTL II, E-TTL ve TTL otomatik flaş ve harici flaş ölçüm sistemleriyle uyumludur.

Speedlite, fotoğraf makinesinin aksesuar kızağına takılan bir kamera üstü flaşı (normal çekim) ve kablosuz çekim sırasında ana veya ikincil flaş ünitesi olarak kullanılabilir. Bu üç işleve ek olarak Speedlite, EOS-1D serisi fotoğraf makineleri eşdeğeri toz ve su korumasına sahiptir. 600EX-RT'nin radyo aktarımı veya optik aktarım kullanan bir kablosuz flaşlı çekim işlevi donanımına sahip olduğunu bilmenizi isteriz. 600EX'de ise sadece optik aktarım kullanan bir kablosuz flaşlı çekim işlevi donanımı vardır.

- **Fotoğraf makinenizin kullanım kılavuzuyla birlikte bu kullanım kılavuzunu da okuyun.**

Speedlite'i kullanmadan önce Speedlite işlemlerini tanımak için bu kullanım kılavuzunu ve fotoğraf makinenizin kullanım kılavuzunu okuyun.

Speedlite'in bir Fotoğraf Makinesi ile Kullanma

- **EOS dijital fotoğraf makinesiyle kullanma (Tip A fotoğraf makinesi)**
 - Speedlite'i kolay otomatik flaşlı çekim için tıpkı fotoğraf makinesinin yerleşik flaşı gibi kullanabilirsiniz.
- **EOS video kamerayla kullanma**
 - **E-TTL II ve E-TTL otomatik flaş sistemleriyle (Tip A fotoğraf makinesi) uyumlu bir EOS video kamera ile kullanırken, Speedlite'ı tıpkı fotoğraf makinesinin yerleşik flaşı gibi kolay otomatik flaşlı çekim için kullanabilirsiniz.**
 - **Speedlite'i TTL otomatik flaş sistemiyle (Tip A fotoğraf makinesi) uyumlu bir EOS video kamerayla kullanırken, bkz. sayfa 115.**







* Bu kullanım kılavuzunda Speedlite'in Tip A fotoğraf makinesi ile kullanıldığı varsayılır.

	Giriş	2
1	Başlangıç ve Temel İşlemler Flaş hazırlıkları ve basit flaşlı çekim	13
2	Geliştirilmiş Flaşlı Çekim Flaşlı çekim işlevleri kullanılarak ileri düzeyde çekim	21
3	Fotoğraf Makinesi İşlemleriyle Flaş İşlevinin Ayarlanması Flaş işlevlerini fotoğraf makinesinin menü ekranından ayarlama	41
4	Kablosuz Flaşlı Çekim: Radyo Aktarımlı Radyo aktarımlı kablosuz flaşlı çekim	47
5	Kablosuz Flaşlı Çekim: Optik Aktarım Optik aktarımlı kablosuz flaşlı çekim	75
6	Speedlite'ı Özelleştirme Özel İşlevler ve Kişisel İşlevlerle Özelleştirme	91
7	Başvuru Sistem haritası, SSS, tip A fotoğraf makinesiyle kullanma	103



Radyo aktarım işlevi bulunmayan bir Speedlite 600EX flaş kullanılırken, Bölüm 4'te açıklanan kablosuz çekim işlevleri kullanılamaz. Kablosuz flaşlı çekim için bkz. Bölüm 5.

İçindekiler

Giriş	2
Bölümler	3
Parça Kılavuzu	6
Bu Kılavuzda Kullanılan Kısaltmalar	12
1 Başlangıç ve Temel İşlemler	13
Pillerin Takılması	14
Flaşın Takılması ve Çıkarılması	15
Cihaz Gücünü Açma	16
Tam Otomatik Flaşlı Çekim	18
Çekim Modlarında E-TTL II ve E-TTL Otomatik Flaşı Kullanma	19
2 Geliştirilmiş Flaşlı Çekim	21
 Flaş Poz Telifisi	22
 FEB	23
FEL: FE Kilidi	24
 Yüksek Hızda Senkron	25
 İkinci Perde Senkronu	26
Yansıma	27
Zoom : Flaş Kapsamı Ayarı	29
M : Manuel Flaş	31
MULTI : Stroboskopik Flaş	33
Ext.A/Ext.M : Flaş Harici Ölçümü	36
Modelleme Flaşı	38
Speedlite Ayarlarını Temizleme	38
 Renk Filtresi	39
3 Fotoğraf Makinesi İşlemleriyle Flaş İşlevinin Ayarlanması	41
Fotoğraf Makinesi Menü Ekranından Flaş Kontrolü	42
4 Kablosuz Flaşlı Çekim: Radyo Aktarımlı	47
 radyo Aktarımlı Kablosuz Flaşlı Çekim	48
Kablosuz Ayarlar	52
ETTL : Tam Otomatik Kablosuz Flaşlı Çekim	57

ETTL : Flaş Oranlı Kablosuz Çoklu Flaşlı Çekim.....	61
M : Manuel Flaş Çıkışlı Kablosuz Çoklu Flaşlı Çekim.....	64
Gr : Her Grup için Farklı Flaş Modunda Çekim Yapma	65
İkincil Üniteden Deneme Flaşı ve Modelleme Flaşı	67
İkincil Üniteden Uzaktan Deklanşör	68
Radyo Aktarımlı Bağlantılı Çekim	70

5 Kablosuz Flaşlı Çekim: Optik Aktarım 75

⚡ Optik Aktarımlı Kablosuz Flaşlı Çekim.....	76
Kablosuz Ayarlar	78
ETTL : Tam Otomatik Kablosuz Flaşlı Çekim	81
ETTL : Flaş Oranlı Kablosuz Çoklu Flaşlı Çekim.....	85
M : Manuel Flaş Çıkışlı Kablosuz Çoklu Flaşlı Çekim	88
İkincil Ünitede Manuel Flaş/Stroboskopik Flaş Ayarı	89

6 Speedlite'ı Özelleştirme 91

C.Fn / P.Fn: Özel ve Kişisel İşlevleri Ayarlama	92
C.Fn: Özel İşlevlerin Ayarlanması	95
P.Fn: Kişisel İşlevlerin Ayarı	101

7 Başvuru 103

600EX-RT/600EX Sistemi.....	104
Sıcaklık Artışı Nedeniyle Flaş Patlamasında Kısıtlanma	106
Arıza Tespiti Rehberi.....	107
Teknik Özellikler.....	111
B Tipi Fotoğraf Makinesiyle Kullanıldığında	115
Dizin	120

Parça Kılavuzu

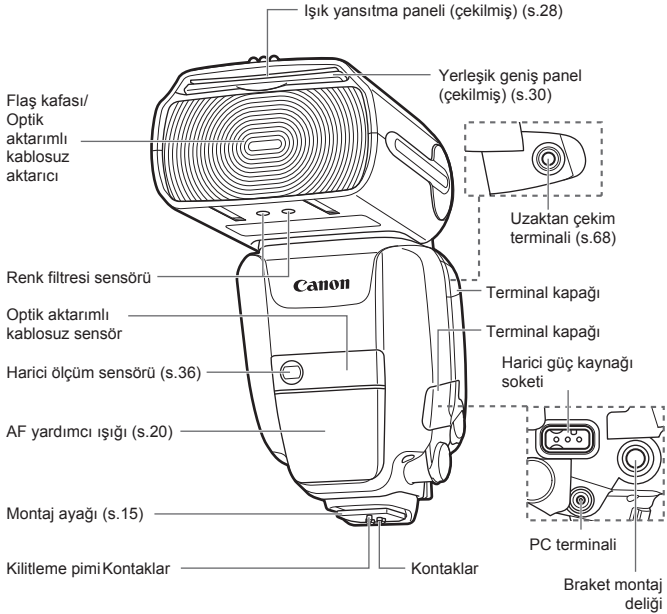

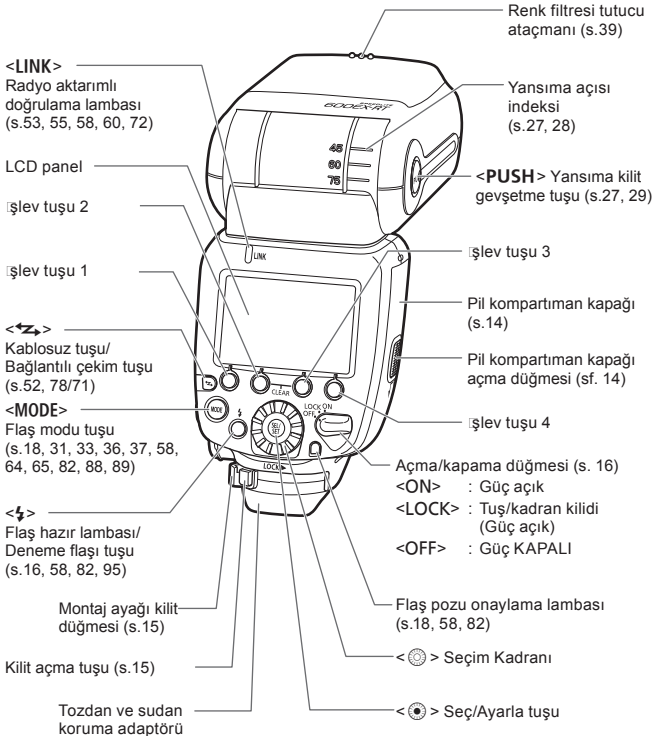

LCD paneli

E-TTL II/E-TTL/TTL otomatik flaş (s.19)

Zoom : Zum göstergesi (s.29)

ⓘ WP : Geniş panel + yansımaya uyarısı

ⓘ WIDE : Flaş kapsamı dışı uyarısı

A : Otomatik

M : Manuel (s.29)

ETTL : E-TTL II/E-TTL
Otomatik flaş

TTL : TTL otomatik flaş

🔍 : Standart

🔍 : Kılavuz numarası
önceliği (s.100)🔍 : Düz kapsam
(s.100)

🔍 : Yansıma (s.27)

🔍 : 7° aşağı yansıma
(s.29)

🔍 : Renk filtresi tutucu takılı (s.39)

ⓘ : Piyasadan temin edilen renk
filtresi kullanımı uyarısı (s.40)🔍 : Sıcaklık artışı (Flaş
kısıtlama/s.106)🔍 : Flaş poz telafisi
(s.22, 44)

Flaş poz telafisi miktarı

Flaşlı poz seviyesi

Odak uzunluğu
(flaş kapsamı/s.29)🔍 : Yüksek hızda senkro
(s.25, 44)

▶▶ : İkinci perde senkronu (s.29)

🔊 : Bip sesi (s.99)

📏 : Sensör boyutu
için otomatik zum
(s.20, 98)C.Fn : Özel işlevler
(s.95)

F : ADiyafram (s.37)

P.Fn : Kişisel
işlevler (s.101)Mesafe gösterge
ekranı (s.95)
m : Metre
ft : Fit

Etkin flaş menzili (s.18)

FEB sıralaması (s.96)

🔍 : FEB (s.23, 44)

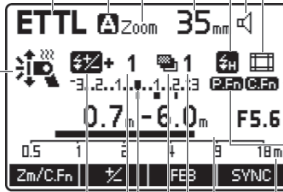

- Bu ekran, yalnızca geçerli durumda uygulanan ayarları gösterir.
- 1 ila 4 arasındaki işlev tuşları üzerinde görüntülenen <Zm/C.Fn> ve <🔍> gibi işlevler, ayarların durumuna göre değişir.
- Bir tuş veya kadranla işlem yapıldığında, LCD panel aydınlanır (s. 17).

Manuel flaş (s.31)

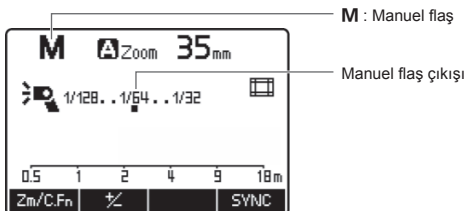

M : Manuel flaş

Manuel flaş çıkışı

Stroboskopik flaş (s.33)

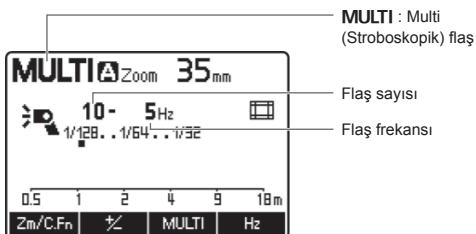

MULTI : Multi
(Stroboskopik) flaş

Flaş sayısı

Flaş frekansı

Otomatik/manuel harici flaş ölçümü (s.36/37)

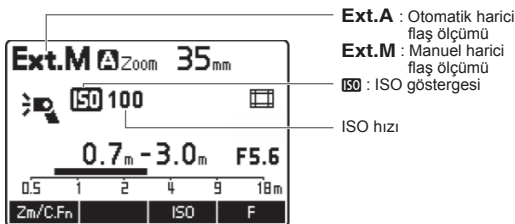

Ext.A : Otomatik harici
flaş ölçümü

Ext.M : Manuel harici
flaş ölçümü

ISO : ISO göstergesi

ISO hızı

Radio aktarımlı kablosuz çekim/optik aktarımlı kablosuz çekim (s.47/75)

● Ana ünite

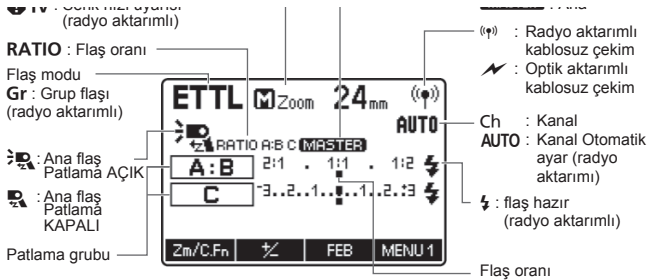

● İkincil ünite

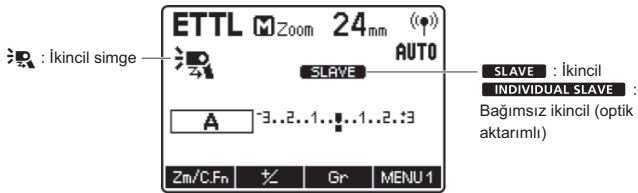

Bağlantılı çekim (s.70)

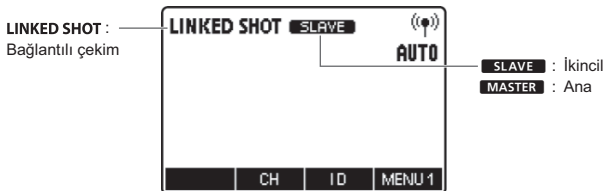

Verilen aksesuarlar

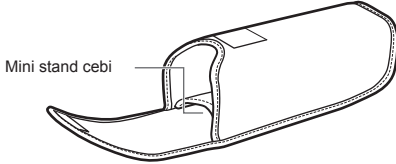

Speedlite case

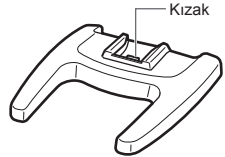
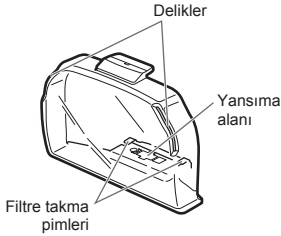
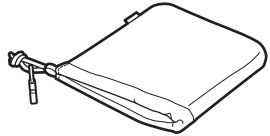
Mini stant
(s.48, 76)Renk filtresi tutucu
SCH-E1
(s.39)



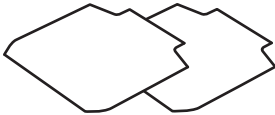
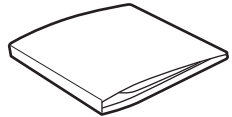



Renk filtresi tutucu kılıfı

Renk filtresi seti
SCF-E1
(2 tip/s.39)

Renk filtresi kılıfı

Bu Kılavuzda Kullanılan Kısaltmalar

Bu Kılavuzdaki Simgeler

-  : Seçim kadranını gösterir.
-  : Seç/ayarla tuşunu gösterir.
-  4 /  6 /  16 : İlgili tuşa bastıktan sonra 4 sn., 6 sn., 10 sn. veya 16 sn. etkin kalan işlevleri gösterir.
- (p.**): Daha fazla bilgi için başvuru sayfası numaraları.
-  : Çekim sorunlarının önlenmesi için uyarılar.
-  : Ek bilgiler.

Temel Varsayımlar

- İşleme başlamadan önce hem fotoğraf makinesinin hem de Speedlite'in açma/kapama düğmesinin <ON> konumuna ayarlandığı varsayılır.
- Metinde tuşları, kadranları ve sembolleri belirtmek için kullanılan simgeler, fotoğraf makinesi ve Speedlite üzerindeki simgelerle eşleşir.
- İşlem başlamadan önce fotoğraf makinesinin menüsü ve Özel İşlevleri ile Speedlite'in Özel İşlevleri ve Kişisel İşlevleri'nin varsayılan ayarlarından olduğu varsayılır.
- Tüm değerler dört adet AA/LR6 alkalin pil kullanımına ve Canon'un test standartlarına göre elde edilmiştir.
- Açıklayıcı olması için kullanılan illüstrasyonlarda Speedlite 600EX-RT kullanılmıştır.

1

Başlangıç ve Temel İşlemler

Bu bölümde, flaşlı çekime ve temel çekim işlemlerine başlamadan önce yapılması gereken hazırlıklar anlatılır.



Sürekli flaş patlatma ile ilgili önlemler

- Aşırı ısınma nedeniyle şekil bozulmalarını ve arızalanmaları önlemek için 20 flaştan daha fazla sürekli flaş patlatmayın. 20 sürekli flaş patlamasından sonra flaşı en az 10 dakika dinlendirin.
- 20 kez sürekli flaş patlatır ve sonra kısa aralıklarla tekrar üst üste flaş patlatırsanız, güvenlik işlevi devreye girebilir ve flaşın patlamasını kısıtlayabilir. Flaş patlaması kısıtlandığında, döngü süresi otomatik olarak 8 ve 20 sn. arasında bir entervale ayarlanır. Bu durumda, flaşın yaklaşık 15 dakika dinlenmesine izin verin.
- Ayrıntılar için bkz s. 106, "Sıcaklık Artışı Nedeniyle"

Pillerin Takılması

Dört adet AA/LR6 pili takın.

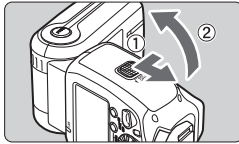

1 Kapağı açın.

- Kilit düğmesini ① ile gösterildiği gibi sola doğru kaydırın, kapağı aşağı doğru kaydırın ve pil kompartıman kapağını açın.

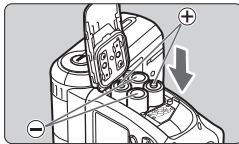

2 Pilleri takın.

- + ve – kutupların, pil kompartımanında gösterildiği gibi, doğru yönde takıldığından emin olun.
- Pil kompartımanının yan yüzeylerindeki oyuklar – işaretini gösterir. Bu, piller karanlı bir mekanda değiştirilirken işe yarar.

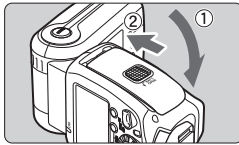

3 Kapağı kapatın.

- Pil kompartıman kapağını kapatın ve yukarı doğru kaydırın.
- ▶ Tık sesiyle yerine oturduktan sonra, pil kompartıman kapağı kilitlenir.

Döngü Süresi ve Flaş Sayısı

Döngü Süresi		Flaş Sayısı
Hızlı Flaş	Normal Flaş	
Yakl. 0,1 – 3,3 sn.	Yakl. 0,1 – 5,5 sn.	Yakl. 100 - 700 flaş

- Yeni AA/LR6 alkalin piller ve Canon'un test standartları esas alınmıştır.
- Hızlı Flaş işlevi, flaş tam şarj olmadan flaşlı çekim yapılabilmesini sağlar (s.16).

- AA/LR6 pillerden farklı tipte alkalin pillerin kullanılması, pil kontaklarının farklı biçimi nedeniyle yanlış pil temasına neden olabilir.
- Sürekli flaş patlattıktan sonra pilleri değiştirirseniz, piller ısınmış olduğu için dikkatli olmanız gerekir.



- simgesi görüntülendiğinde pilleri yenisiyle değiştirin.
- Aynı markanın dört pillik yeni bir setini kullanın. Pilleri değiştirirken dört pili de aynı anda değiştirin.
- AA/LR6 şarj edilebilir Ni-MH veya lityum piller kullanılabilir.

Flaşın Takılması ve Çıkarılması

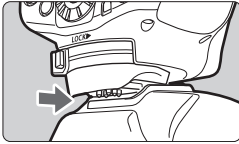

1 Speedlite'ı takın.

- Speedlite'in montaj ayağını fotoğraf makinesinin aksesuar kızığına **sağlam bir şekilde** takın.

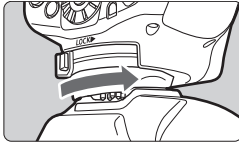

2 Speedlite'ı sabitleyin.

- Montaj ayağında, kilit düğmesini sağa kaydırın.
- ▶ Kilit düğmesi tık sesiyle yerine oturduktan sonra kilitlenir.

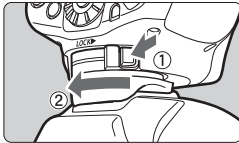

3 Speedlite'ı çıkarın.

- Kilit açma tuşunu basılı tutarken kilit düğmesini sola doğru kaydırın ve Speedlite'ı çıkarın.



Speedlite'ı takmadan veya çıkarmadan önce Speedlite'ı kapattığınızdan emin olun.

Cihaz Gücünü Açma

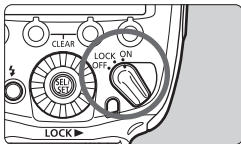

1 Açma/kapama düğmesini <ON> konumuna getirin.

- Flaş döngüsü başlar.

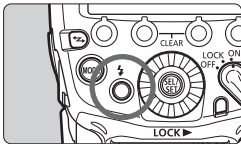

2 Flaşın hazır olup olmadığını kontrol edin.

- Flaş hazır lambası şu sırayla değişir: **Kapalı'dan yeşile** (Hızlı Flaş hazır) ve sonra **kırmızıya** (tam şarjlı).
- Bir deneme flaşı patlatmak için flaş hazır lambasına (deneme flaşı tuşu) basın.

Hızlı Flaş Hakkında

Flaş hazır lambası yeşil renkte yanarken (flaş tam şarj olmadan önce) Hızlı Flaş işlevi flaş çekim yapılabilmesini sağlar.

Tam çıkış için kılavuz numarası 1/2 ila 1/6 arasındakilerdir ancak daha kısa bir çekim mesafesinden daha hızlı döngü süresiyle çekim yapmak daha iyidir.

Sürücü modunu tek çekim olarak ayarlayın. Sürekli çekim, FEB, manuel flaş veya stroboskopik flaş ayarlandığında Hızlı Flaş kullanılamaz.

Otomatik Kapanma Hakkında

Pil gücünden tasarruf edilmesi için, flaşın kullanılmadan bırakıldığı yaklaşık 90 saniye sonrasında flaş gücü otomatik olarak kapanır. Speedlite'i yeniden açmak için, fotoğraf makinesinin deklanşör tuşuna yarım basın veya deneme flaşı tuşuna (flaş hazır lambası) basın. Radyo aktarımlı kablosuz ana flaşlı çekim (s.59) veya bağlantılı çekim (s.73) sırasında, otomatik kapanma süresi 5 dakikadır.

⚠ Flaş modu <TTL> olarak ayarlandığında Hızlı Flaş kullanılamaz.

Kilit İşlevi Hakkında

Açma/kapama düğmesini <LOCK> konumuna ayarlayarak, flaş tuşunu ve kadran işlemlerini devre dışı bırakabilirsiniz. Bu işlevi, yapmış olduğunuz flaş ayarlarının yanlışlıkla değiştirilmesini önlemek amacıyla kullanın.

Bir tuşla veya kadranla işlem yaparsanız, LCD panelde <LOCKED> (KİLİTLİ) uyarısı görüntülenir (işlev tuşları 1 ila 4 üzerinde görüntülenen <Zm/C.Fn> ve < ƒ > gibi işlevler görüntülenmez).

LCD Paneli Aydınlatması Hakkında

Bir tuşla veya kadranla işlem yapıldığında, LCD panel yaklaşık 12 saniye boyunca aydınlanır. Bir işlevi ayarlarken, ayar tamamlanana kadar ekran aydınlık kalır.

Normal flaşlı çekim, kablosuz ana flaşlı çekim ve ana bağlantılı çekim sırasında LCD paneli yeşil renkte aydınlanır. Speedlite ikincil ünite olarak kullanılırsa turuncu renkte aydınlanır.



- Fotoğraf makinesinin 1/4 / 1/6 / 1/16 zamanlayıcısı çalışırken deneme flaşını kullanamazsınız.
- Makine gücü otomatik olarak kapatılsa bile flaş ayarları saklanır. Pilleri değiştirirken ayarların korunmasını istiyorsanız, açma/kapama düğmesine basarak makineyi kapatma, pilleri çıkarma ve takma işlemlerini 1 dk. içinde gerçekleştirmeniz gerekir.
- Sürekli flaşlı çekim nedeniyle flaş sıcaklığı yükseldiğinde, otomatik kapanmaya geçiş süresi uzayabilir.
- Açma/kapama düğmesi <LOCK> konumundayken bir deneme flaş patlatabilirsiniz. Ayrıca, bir tuş veya kadranla işlem yapıldığında, LCD panel aydınlanır.
- Speedlite tam şarj olduğunda bir bip sesi duyulacak şekilde ayar yapabilirsiniz (C.Fn-20/s. 99).
- Sürekli çekim sırasında flaş hazır lambası yeşil renkte yandığında (Hızlı) flaşın patlamasını sağlayabilirsiniz (C.Fn-06/s.97).
- Otomatik kapanma devre dışı bırakılabilir (C.Fn-01/s. 95).
- LCD panelinin aydınlık kalmasının süresini ayarlayabilirsiniz (C.Fn-22/s. 100).
- LCD panel aydınlanmasının rengini değiştirebilirsiniz (P.Fn-02 ila 04/s. 101).

Tam Otomatik Flaşlı Çekim

Fotoğraf makinesinin çekim modunu <P> (Program AE) veya Tam otomatik olarak ayarladığınızda, E-TTL II/E-TTL tam otomatik flaş modunda çekim yapabilirsiniz.

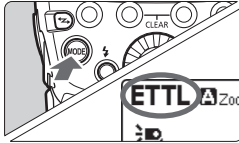

1 Flaş modunu <ETTL> konumuna ayarlayın

- <MODE> tuşuna basın ve <ETTL> konumuna ayarlayın.
- <MASTER> veya <SLAVE> seçeneğinin görüntülenmediğini kontrol edin.



2 Konuya odaklanın.

- Odaklanmak için deklanşör tuşuna yarım basın.
- ▶ Vizörde enstantane hızı ve diyafram değeri görüntülenir.
- Vizörde <⚡> simgesinin yanıp yanmadığını kontrol edin.

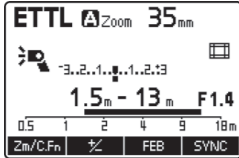

3 Resmi çekin.

- Konunun etkin flaş menziline olduğundan emin olun.
- Deklanşöre tam bastığınızda flaş patlar ve resim çekilir.
- ▶ Bir standart flaş pozu elde edilmişse, flaş pozu onay lambası 3 sn. boyunca yanar.

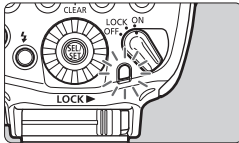

- E-TTL II otomatik flaş sistemini destekleyen bir fotoğraf makinesine takıldığında bile LCD ekranda <ETTL> simgesi görüntülenir.
- Flaş pozu doğrulama lambası yanmıyorsa veya fotoğraf makinesinin LCD monitöründen görüntü kontrolü yaparken konu karanlık (düşük pozlu) çıkıyorsa, konuya biraz daha yaklaşın ve tekrar çekim yapın. Bir dijital fotoğraf makinesi kullanıldığında ISO hızı da artırılabilir.
- "Tam Otomatik" <A+>, <□> ve <CA> çekim modlarını belirtir.

Çekim Modlarında E-TTL II ve E-TTL Otomatik Flaşı Kullanma

Fotoğraf makinesinin çekim modunu <Tv> (Enstantane öncelikli AE), <Av> (Diyafram öncelikli AE) veya <M> (Manuel poz) olarak ayarlayın ve E-TTL II/E-TTL otomatik flaşı kullanın.

Tv	<p>Enstantane hızını manuel olarak ayarlamak istediğinizde bu modu seçin. Fotoğraf makinesi sonra bir standart poz elde etmek için enstantane hızına uygun diyafram değerini otomatik olarak ayarlar.</p> <ul style="list-style-type: none">● Diyafram göstergesi yanıp sönerse bu, arka plan pozunu düşük veya yüksek pozlu olduğunu belirtir. Diyafram göstergesi yanıp sönmeyi durdurana kadar enstantane hızını ayarlayın.
Av	<p>Diyaframı manuel olarak ayarlamak istediğinizde bu modu seçin. Fotoğraf makinesi sonra bir standart poz elde etmek için diyaframa uygun enstantane hızı değerini otomatik olarak ayarlar. Fon karanlıksa, örneğin bir gece sahnesi çekiliyorsa, konuda ve fonda bir standart poz elde etmek için yavaş senkron hızı kullanılır. Ana konunun standart pozunu flaşla elde edilirken, arka planın standart pozunu düşük bir enstantane hızı kullanan uzun pozla elde edilir.</p> <ul style="list-style-type: none">● Düşük aydınlatmalı sahnelerde düşük bir enstantane hızı kullanılacağı için bir tripod kullanmanız önerilir.● Enstantane göstergesi yanıp sönerse bu, arka plan pozunu düşük veya yüksek pozlu olduğunu belirtir. Enstantane göstergesi yanıp sönmeyi durdurana kadar diyaframı ayarlayın.
M	<p>Enstantane hızını ve diyaframı manuel olarak ayarlamak istediğinizde bu modu seçin. Ana konunun standart pozunu flaşla elde edilir. Fonun pozunu ise ayarlamış olduğunuz enstantane hızı ve diyafram kombinasyonu ile elde edilir.</p>

- <DEP> veya <A-DEP> çekim modunu kullanırsanız, elde edeceğiniz sonuç <P> (Program AE) modunu kullanmakla aynıdır.

Kullanılan Flaş Senk Hızları ve Diyafram Değerleri

	Enstantane Hızı	Diyafram
P	Otomatik ayarlayın (1/X sn. - 1/60 sn.)	Otomatik
Tv	Manuel ayarlayın (1/X sn. - 30 sn.)	Otomatik
Av	Otomatik ayarlayın (1/X sn. - 30 sn.)	Manuel
M	Manuel ayarlayın (1/X sn. - 30 sn., Bulb)	Manuel

- 1/X sn. fotoğraf makinesinin maksimum flaş senkron hızıdır.

Görüntü Sensör Boyutuna Göre Otomatik Zum Ayarlama Hakkında

EOS dijital fotoğraf makinelerinde üç görüntü sensörü boyutu vardır ve takılan lensin etkin odan menzili modele bağlı olarak değişir. Bu flaş tüm EOS dijital fotoğraf makinelerinin görüntü sensörü boyutunu otomatik olarak tanır ve lensin etkin odak uzunluğu için flaş kapsamını 20 ila 200 mm aralığında otomatik olarak ayarlar.

Desteklenen bir fotoğraf makinesine takıldığında LCD panelde  simgesi görüntülenir.



 Görüntü sensörü boyutu için otomatik zum ayarı devre dışı bırakılabilir (C.Fn-

Renk Sıcaklığı Bilgilerinin Aktarılması Hakkında

Bu işlev, flaş patladığında renk sıcaklığı bilgilerini EOS dijital fotoğraf makinesine aktararak flaşlı çekim sırasında beyaz ayarını optimize eder. Fotoğraf makinesinin beyaz ayarını **<AWB>** veya **<⚡>** olarak ayarlarsanız, bu işlev otomatik olarak ayarlanır.

Makinenizin bu işlevler uyumlu olup olmadığını görmek için fotoğraf makinesi kullanım kılavuzunun Özellikler bölümüne bakın.

AF Yardımcı Işığı Hakkında

Düşük aydınlatma altında otomatik odaklanmayla odaklanma gerçekleşmezse ve kontrast düşük olursa, yerleşik AF yardımcı ışığı otomatik olarak etkin hale gelerek odaklanmaya yardımcı olur. 600EX-RT/600EX modellerindeki AF yardımcı ışığı tüm EOS fotoğraf makinelerinin AF noktalarıyla uyumludur. AF yardımcı ışığı 28mm ve daha uzun odaklanma uzunluklarıyla uyumludur ve etkin menzilleri aşağıdaki tabloda görüntülenir.

Konum	Etkin Menzil (Yakl. m/ft.)
Merkez	0,6/2,0 - 10/32,8
Periferi	0,6/2,0 - 5/16,4

2

Geliştirilmiş Flaşlı Çekim

Bu bölümde flaş işlevleri kullanılarak ileri düzeyde çekim işlemlerinin nasıl yapılacağı anlatılır.



Fotoğraf makinesinin çekim modu bir tam otomatik moda veya Görüntü Alanı moduna ayarlanmışsa, bu bölümde açıklanan “Yansıma” (s.27, 29), “Geniş Panel” (s.30) ve Renk Filtreleri” (s.39) dışındaki işlevler kullanılamaz. Bu bölümdeki tüm işlevleri etkinleştirmek için için fotoğraf makinesinin çekim modunu P/Tv/Av/M/B (Yaratıcı Bölge modu) olarak ayarlayın.

Flaş Poz Telifisi

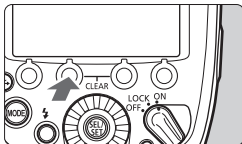
Aynen normal poz telifisinde olduğu gibi, flaş için poz telifisi ayarı yapabilirsiniz. Flaş poz telifisi miktarı 1/3 duraklı artışlarla ± 3 aralığında ayarlanabilir.



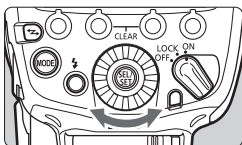
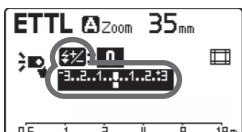

1 < > tuşuna basın.

- İşlev tuşu 2'ye <  > basın.
- ▶ <  > görüntülenir ve flaş poz telifisi miktarı vurgulanır.



2 Flaş poz telifi miktarını belirleyin.

- <  > kadranını çevirerek flaş poz telifisi miktarını ayarlayın ve <  > tuşuna basın.
- ▶ Flaş poz telifi miktarı ayarlanır.
- "0.3", 1/3 durağı ve "0.7", 2/3 durağı belirtir.
- Flaş poz telifisini iptal etmek için, telifi miktarını " ± 0 " aralığına geri çevirin.



- Genel olarak parlak konular için yüksek poz telifisi ve karanlık konular için düşük poz telifisi kullanın.
- Fotoğraf makinesinin poz telifisi 1/2 duraklı artışa ayarlanırsa, flaş poz telifisi miktarı da ± 3 aralığında 1/2 duraklı olur.
- Hem fotoğraf makinesi hem de flaş üzerinde flaş poz telifisi ayarlanırsa flaş üzerindeki ayara öncelik tanınır.
- Flaş poz telifisi miktarı tuşa (C.Fn-13/s.99) basmaya gerek olmadan doğrudan <  > ile de ayarlanabilir.

Flaş çıkışı otomatik olarak değişirken üç çekim yapabilirsiniz. Buna FEB (Flaş Pozu Braketleme) denir. Ayarlanabilir aralık 1/3 duraklı artışlarla ± 3 'tür.

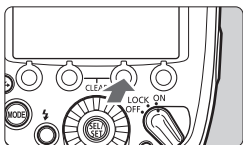

1 < FEB > tuşuna basın.

- İşlev tuşu 3'e < FEB > basın.
- ▶ < FEB > görüntülenir ve FEB seviye göstergesi vurgulanır.

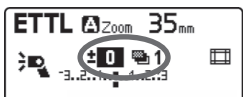

2 FEB seviyesini ayarlayın.

- < FEB > kadranını çevirerek FEB seviyesini ayarlayın ve < FEB > tuşuna basın.
- ▶ FEB seviyesi ayarlanır.
- "0.3", 1/3 durağı ve "0.7", 2/3 durağı belirtir.
- Flaş poz telafisiyle birlikte kullanıldığında, FEB çekimi flaş poz telafisi miktarına göre yapılır. FEB aralığı ± 3 aralığını aşarsa, flaş poz seviyesi sonunda < FEB > veya < FEB > görüntülenir.

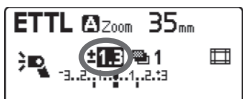
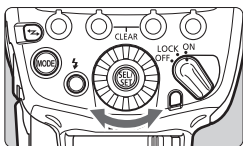

- Üç çekimden sonra FEB otomatik olarak iptal edilir.
- FEB ile çekim yapmadan önce, fotoğraf makinesinin sürücü modunu tek çekime getirmeniz ve flaş döngüsü gerçekleştiğinden emin olmanız önerilir.
- FEB'i flaş poz telafisi veya FE kilidiyle birlikte kullanabilirsiniz.
- Fotoğraf makinesinin poz telafisi 1/2 duraklı artışa ayarlanırsa, flaş poz telafisi miktarı da ± 3 aralığında 1/2 duraklı olur.
- FEB'i üç çekim yaptıktan sonra etkin kalacak şekilde ayarlayabilirsiniz (C.Fn-03/s.96).

FEL: FE Kilidi

FE (Faş Pozu) kilidi, sahnenin herhangi bir parçası için doğru flaş poz ayarına kilitletir.

LCD panelde <ETTL> simgesi görüntülenirken, fotoğraf makinesinin <M-Fn> tuşuna basın. <M-Fn> tuşu bulunmayan fotoğraf makinelerinde <FEL> veya <✳> (AE kilidi) tuşuna basın.

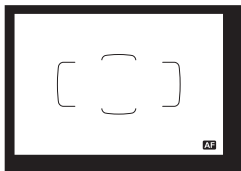

1 Konuya odaklanın.

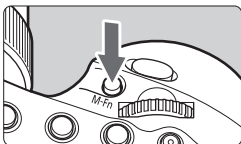

2 <M-Fn> tuşuna basın. (☺16)

- Vizör merkezini konuya yöneltilin ve <M-Fn> tuşuna basın.
- ▶ Speedlite bir ön flaş patlatır ve konu için gerekli flaş çıkışı bellekte saklanır.
- ▶ “FEL” simgesi yaklaşık 0,5 saniye boyunca vizörde görüntülenir.
- <M-Fn> tuşuna bastığınız her sefer, bir ön flaş patlatılır ve o zaman gerekli olan yeni flaş çıkışı bellekte saklanır.

- FE kilidi uygulandığında doğru bir poz elde edilemezse, vizörde <⚡> simgesi yanıp söner. Konuya yaklaşın, diyaframı açın ve tekrar FE kilidi işlemi gerçekleştirin. Ayrıca, bir dijital fotoğraf makinesi kullanıldığında ISO hızı artırılabilir ve FE kilidi işlemi tekrarlanabilir.
- Hedef konu vizörde çok küçükse, FE kilidi çok etkili olmayabilir.

Yüksek Hızda Senkron

Yüksek hızda senkron ile tüm enstantane hızlarıyla flaş senkronizasyonu yapılabilir. Bu, dolgu flaşı konu portreleri için diyafram önceliği kullanmak istediğinizde kullanışlıdır.

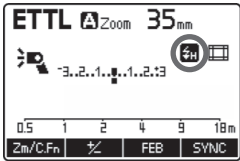
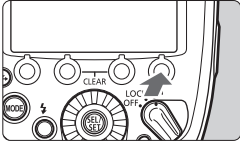

simgesini görüntüleyin.

- İşlev tuşu 4'e < SYNC > basarak < H > simgesini görüntüleyin.
- Vizörde < H > simgesinin yanıp yanmadığını kontrol edin.



- E-TTL uyumlu ve 2011 tarihinden sonra üretilen EOS fotoğraf makineleriyle flaşlı çekim yaparken, radyo aktarımlı kablosuz flaşlı çekimde yüksek hızda flaş kullanmak mümkün değildir (s.51).
- Yüksek hızda senkronla, enstantane hızı arttıkça daha kısa bir flaş menzili elde edilir. Etkin flaş menzilini LCD panel üzerinde kontrol edin.



- Fotoğraf makinesinin maksimum flaş senkron hızına eşit veya daha yüksek bir enstantane hızı seçildiğinde, vizörde < H > simgesi görüntülenmez.
- Normal flaşlı çekime geri dönmek için işlev tuşu 4'e < SYNC > basarak < H > simgesini kapatın.

▶▶ İkinci Perde Senkronu

Düşük enstantane hızıyla ve ikinci perde senkronuyla çekim yapıldığında taşıt ışıkları gibi hareketli ışık kaynaklarının izi doğal bir görünümde elde edilebilir. Flaş, pozlama tamamlandıktan (deklanşör perdesi kapandıktan) hemen önce patlar.

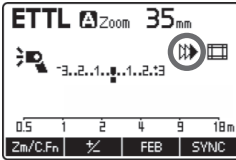
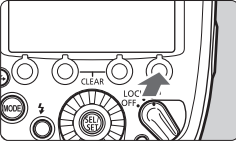

<▶▶> simgesini görüntüleyin.

- İşlev tuşu 4'e <SYNC> basarak <▶▶> simgesini görüntüleyin.

- İkinci perde senkronu, fotoğraf makinesinin çekim modu “buLb” olarak ayarlandığında iyi çalışır.
- Normal flaşlı çekime geri dönmek için işlev tuşu 4'e <SYNC> basarak <▶▶> simgesini kapatın.
- Flaş modu <ETTL> olarak ayarlanırsa flaş iki kez patlar. İlk flaş, flaş çıkışının belirlenmesine yarayan ön flaştır. Bu bir arıza değildir.
- Kablosuz flaşlı çekim yapılırsa ikinci perde senkronu kullanılamaz.

Yansımaya

Flaş kafasını bir duvara veya tavana çevirirseniz, flaş konuyu aydınlatmadan önce yüzeyde yansımaya yapar. Bu, daha doğal görünümlü bir çekimin elde edilmesi için konu arkasındaki gölgeleri yumuşatabilir. Buna yansımaya flaş denir.

Yansımaya Yönünü Ayarlayın

- <PUSH> tuşuna gösterildiği gibi basarken flaş kafasını döndürebilirsiniz (yansıtabilirsiniz). Yansımaya çekimi sırasında LCD paneldeki flaş simgesi <☺> ile değişir.
- Flaş kapsamı <A> (otomatik) (s.29) ayarlandığına flaş kafası çevrilirse, flaş kapsamı 50 mm'de sabitlenir ve LCD panelde <---> simgesi görüntülenir.
- Flaş çıkışı manuel olarak da ayarlanabilir (s.29).

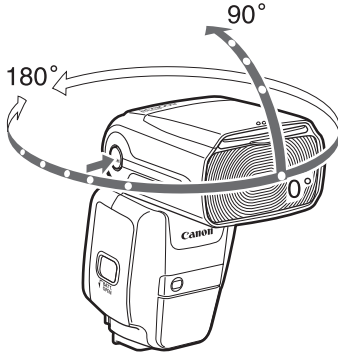

- Duvar veya tavan çok uzaktaysa, yansımaya flaşı çok zayıf olabilir ve düşük pozlu sonuç alınabilir.
- Resim karanlık çıkıyorsa veya flaş pozu doğrulama lambası yanmıyorsa, daha geniş bir diyafram açıklığı (daha küçük f/değeri) kullanın ve tekrar deneyin. Dijital fotoğraf makinesi kullanıldığında ISO hızı da artırılabilir.
- Yansıtmanın yüksek olması için duvar veya tavan düz beyaz olmalıdır. Yansımaya yüzeyi beyaz değilse, resimde renk dağılımı görülebilir.

Işık Yansıma Paneli

Işık yansıma panelini kullandığınızda, kişi gözünde ışığı yansıtabilir ve daha canlı bir ifade elde edebilirsiniz.

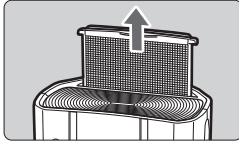

1 Flaş kafasını 90° yukarı döndürün.

2 Geniş paneli çekin.

- Geniş paneli çıkarın.
- ▶ Işık yansıma paneli de aynı anda çıkarılacaktır.

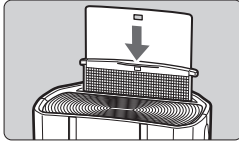

3 Geniş paneli geri itin.

- Geniş paneli geri itin.
- Yansıma flaşıyla aynı yöntemi kullanarak çekim yapın.

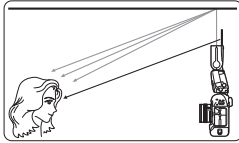

- Flaş kafasını öne ve 90° yukarı doğru konumlandırın. Flaş kafası sola veya sağa doğru çevrildiğinde, yansıma ışığı etkili olmaz.
- Kişi gözündeki ışık yansımasını etkili bir şekilde yakalamak için konuyu 1,5 mesafeden çekin.

📷 Kısa Mesafeden Flaşlı Çekim

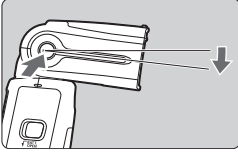

<PUSH> tuşuna basarken flaş kafasını aşağı doğru 7° konumlandırduğunuzda, yakl. 0,5 ila 2 m aralığında kısa mesafeden konu çekimi yapabilirsiniz. Flaş kafası aşağı yönde 7° konumlandırıldığında, LCD paneldeki flaş simgesi <📷> ile değişir.

Zoom: Flaş Kapsamı Ayarı

Flaş kapsamı ayarları olarak “Otomatik” ve “Manuel” ayarlar kullanılabilir. Otomatik ayarda, flaş kapsamı çekim lensinin odaklanma uzunluğuna göre flaş kapsamı otomatik olarak ayarlanır. Manuel ayarda, 20 ila 200 mm aralığında flaş kapsamı ayarı yapabilirsiniz.

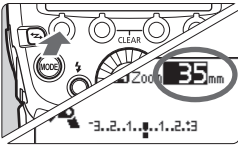

1

<Zm/C.Fn> tuşuna basın.

- İşlev tuşu 1'ye <Zm/C.Fn> basın.
- ▶ Flaş kapsamı değeri vurgulanır.

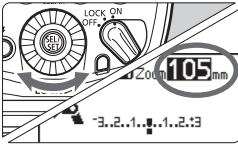

2

Flaş kapsamını ayarlayın.

- <🔍> kadranını çevirerek flaş kapsamını ayarlayın ve <🔍> tuşuna basın.
- <A> otomatik ayarı ve <M> manuel ayarı belirtir.

- Flaş kapsamı manuel seçeneğine ayarlandığında, çekim yaptığınız görüş açısından daha geniş bir flaş kapsamı ayarı yaparak resmin kenarlarının karanlık çıkmasını önleyin.
- Odak uzunluğu 20 mm'den daha düşük bir lens takıldığında, LCD panelde <❗ WIDE> uyarısı görüntülenir. Full-frame'den daha küçük bir görüntü sensörü boyutuna sahip bir fotoğraf makinesi kullanırken, gerçek görüş açısı 20 mm lensin görüş açısından daha geniş olduğunda <❗ WIDE> uyarısı görüntülenir.
- Fotoğraf makinesiyle ve Speedlite'in PC terminaline piyasadan temin edilen bir senk kablosu takılıyken çekim yapılırken, flaş kapsamını

Geniş Panel

Flaşın yerleşik geniş paneliyle birlikte kullanırken, 14 mm'ye kadar ultra geniş açılı lenslerle flaşlı çekim yapabilirsiniz.

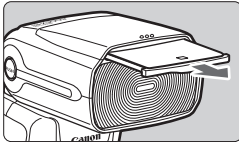

1 Geniş paneli çekin.

- Geniş paneli çekin.

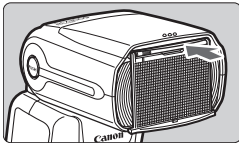

2 Yansıma ışığı panelini geri itin.

- EF15mm f/2.8 Balıkgözü ve EF8-15mm f/4L Balıkgözü USM görüş açıları desteklenmez.
- Geniş panel kullanılırken flaş kapsamı ayarı yapılamaz.

- Düşük pozlama görülürse, yansıma çekiminde geniş panel kullanılırken LCD panelde <❗ WP> uyarısı görüntülenir.
- Geniş paneli dikkatle çekin. Aşırı zorlamak geniş panelin çıkmasına neden olabilir.

M: Manuel Flaş

Flaş çıkışı 1/3 duraklı artışlarla 1/128'lük güçten 1/1 tam çıkışa geçirebilirsiniz.

Doğru flaş pozunu elde etmek için gerekli olan flaş çıkışını belirlemek için elde tutulan bir flaş ölçer kullanın. Fotoğraf makinesinin çekim modunu <Av> veya <M> olarak ayarlamanız önerilir.

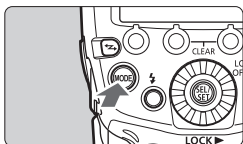

1 Flaş modunu <M> konumuna ayarlayın.

- <MODE> tuşuna basın ve <M> konumuna ayarlayın.

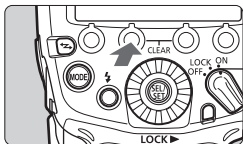
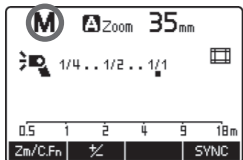

2 Flaş çıkışını ayarlayın.

- İşlev tuşu 2'ye <1/2> basın.
- ▶ Flaş çıkış seviyesi vurgulanır.
- <1/4> kadranını çevirerek flaş çıkışını ayarlayın ve <1/2> tuşuna basın.
- Fotoğraf makinesinin deklanşör tuşuna yarım basarken, çekim mesafesi göstergesi ve diyafram ayarı görüntülenir.

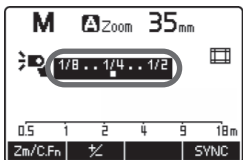

Ölçülen Manuel Flaş Pozları

Speedlite bir EOS-1D serisi fotoğraf makinesiyle kullanıldığında, flaş poz seviyesini manuel olarak da ayarlayabilirsiniz. Bu konuya yakın mesafeden çekim yapıldığından kullanışlıdır. Piyasadan temin edebileceğiniz %18'lik bir gri kart kullanın ve aşağıda belirtildiği gibi çekim yapın.

1 Fotoğraf makinesi ve Speedlite ayarlarını yapın.

- Fotoğraf makinesinin çekim modunu <M> veya <Av> olarak ayarlamanız önerilir.
- Speedlite'in flaş modunu <M> konumuna ayarlayın.

2 Konuya odaklanın.

- Manuel olarak odaklanın.

3 %18'lik bir gri kart ayarlayın.

- Gri kartı konu konumuna ayarlayın.
- Vizörde, merkezdeki tüm spot ölçüm dairesi gri kartı kuşatmalıdır.

4 <M-Fn> veya <FEL> tuşuna basın. (Ⓔ16)

- ▶ Speedlite bir ön flaş patlatır ve doğru flaş çıkışı için gerekli flaş çıkışı bellekte saklanır.
- ▶ Vizörün sağ tarafında, poz seviye göstergesi standart poz için flaş pozu seviyesini görüntüler.

5 Flaş poz seviyesini ayarlayın.

- Speedlite'in manuel flaş seviyesini ve diyaframı ayarlayın ve böylece flaş poz seviyesinin standart poz indeksi ile eşleşmesini sağlayın.

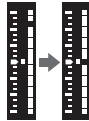

6 Resmi çekin.

- Gri kartı kaldırın ve resmi çekin.

 Ölçümlü manuel flaş sadece EOS-1D serisi fotoğraf makinelerinde kullanılabilir.

MULTI: Stroboskopik Flaş

Düşük bir enstantane hızıyla stroboskopik flaş kullanırken, stop-motion resimlere benzer şekilde tek bir resimde birden fazla peş peşe hareket çekebilirsiniz.

Stroboskopik flaşta flaş çıkışı, flaş sayısını ve flaş frekansını (saniyedeki flaş sayısı = Hz) ayarlayın. Maksimum sayıda sürekli flaş için bkz. 35.

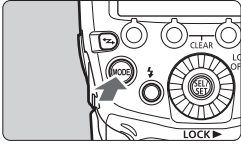

1 Flaş modunu <MULTI> konumuna ayarlayın

- <MODE> tuşuna basın ve <MULTI> konumuna ayarlayın.

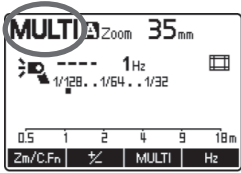

2 Bir öge seçin.

- Flaş çıkışı için < 1/2 > işlev tuşun basın, flaş sayısı için < MULTI > tuşuna basın ve frekans için < Hz > tuşuna basın.
- ▶ Bastığınız tuşun işlevini ayarlayın.

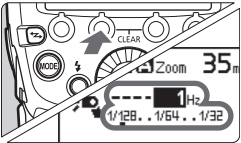

3 Değeri ayarlayın.

- < SEL SET > kadranını çevirerek değeri ayarlayın ve < 1/2 > tuşuna basın.
- 2. ve 3. adımları tekrarlayarak flaş çıkışını, flaş sayısını ve flaş frekansını ayarlayın.

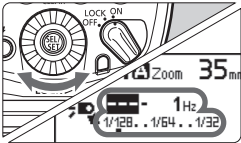

Enstantane Hızının Hesaplanması

Stroboskopik flaşta, deklanşörün sürekli flaş sonuna kadar açık kaldığından emin olmak için fotoğraf makinesini aşağıdaki denkleme göre hesaplanan bir enstantane hızına ayarlayın.

Flaş sayısı ÷ flaş frekansı = enstantane hızı

Örneğin, flaş sayısı 10 (kez) ve flaş frekansı 5 (Hz) olarak ayarlanmışsa, enstantane hızını 2 sn. veya daha uzun ayarlayın.



- Flaş kafasının aşırı ısınma nedeniyle düşmemesi veya hasar görmemesi için, stroboskopik flaşla 10 kereden daha fazla üst üste çekim yapmayın. 10 kez çekim yaptıktan sonra flaşı en az 15 dakika dinlendirin.
- Peş peşe 10 kezden daha fazla çekim yaparsanız, güvenlik işlevi etkinleşebilir ve flaş patlamasını kısıtlayabilir. Bu durumda flaşı en az 15 dakika dinlendirin.



- Stroboskopik flaş koyu renkli bir arka planla çok yansımali konu kombinasyonunda en etkili sonuçları üretir.
- Tripod kullanılırsa, uzaktan kumanda düğmesi ve harici güç kaynağı önerilir.
- Stroboskopik flaş 1/1 veya 1/2 güçte flaşla kullanılamaz.
- Stroboskopik flaş, fotoğraf makinesinin çekim modu "**buLb**" olarak ayarlandığında da iyi çalışır.
- Flaş sayısı "---" olarak görüntülendiğinde, deklanşör kapanana veya şarj tükenene kadar flaş sürekli olarak patlar. Maksimum sürekli flaş sayısı bir sonraki sayfada yer alan tabloda görüntülenir.

Maksimum Sürekli Flaş Sayısı

Flaş Çıkışı \ Hz	Hz						
	1	2	3	4	5	6 - 7	8 - 9
1/4	7	6	5	4	4	3	3
1/8	14	14	12	10	8	6	5
1/16	30	30	30	20	20	20	10
1/32	60	60	60	50	50	40	30
1/64	90	90	90	80	80	70	60
1/128	100	100	100	100	100	90	80

Flaş Çıkışı \ Hz	Hz						
	10	11	12 - 14	15 - 19	20 - 50	60 - 199	250 - 500
1/4	2	2	2	2	2	2	2
1/8	4	4	4	4	4	4	4
1/16	8	8	8	8	8	8	8
1/32	20	20	20	18	16	12	10
1/64	50	40	40	35	30	20	15
1/128	70	70	60	50	40	40	30

- Flaş sayısı “---” (çubuk gösterimi) olarak görüntülediğinde, tablolarda gösterilen maksimum flaş sayısına erişilmiş olur.

1 - 199 Hz

Flaş Çıkışı	1/4	1/8	1/16	1/32	1/64	1/128
Flaş Sayısı	2	4	8	12	20	40

250 - 500 Hz

Flaş Çıkışı	1/4	1/8	1/16	1/32	1/64	1/128
Flaş Sayısı	2	4	8	10	15	30

Ext.A/Ext.M: Flaş Harici Ölçümü

Speedlite'in yerleşik flaş ölçümü sensörü konudan yansıtılan flaşı gerçek zamanlı olarak ölçer ve standart poz elde edildiğinde flaşı durdurur.

2007 tarihinden sonra üretilen EOS dijital fotoğraf makineleriyle "otomatik harici flaş ölçümü" kullanılabilir. Tüm EOS fotoğraf makinelerinde "manuel harici flaş ölçümü" kullanılabilir.

Ext.A: Otomatik Harici Flaş Ölçümü

Bu sizin otomatik flaşı çekim yapabilmenizi sağlar. Flaş çıkışı fotoğraf makinesinden ayarlanan ISO hızına ve diyafram ayarına göre otomatik olarak ayarlanır.

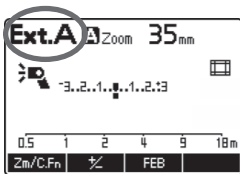
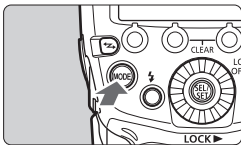

Flaş modunu <Ext.A> konumuna ayarlayın.

- <MODE> tuşuna basın ve <Ext.A> konumuna ayarlayın.
- <Ext.A> simgesi görüntülenmezse, flaş Özel İşlevini C.Fn-05-2 olarak ayarlayın (s.96).
- Fotoğraf makinesinin deklanşör tuşuna yarım bastığınızda etkin flaş menzili görüntülenir.

 Otomatik harici flaş ölçümünde flaş poz telafisi (s.22) ve FEB (s.23) kullanılabilir.

Ext.M: Manuel Harici Flaş Ölçümü

Speedlite'ı ISO hızı ve diyaframı fotoğraf makinesinde ayarlanmış şekilde manuel olarak ayarlayabilirsiniz. Flaş çıkışı ayarladığınız ISO hızına ve diyafram ayarına göre otomatik olarak ayarlanır.

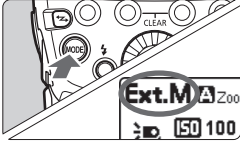

1 Flaş modunu <Ext.M> konumuna ayarlayın.

- <MODE> tuşuna basın ve <Ext.M> konumuna ayarlayın.
- <Ext.M> simgesi görüntülenmezse, flaş Özel İşlevini C.Fn-05-3 olarak ayarlayın (s.96).

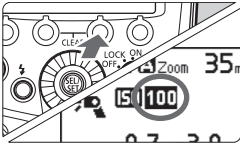

2 Fotoğraf makinesininkiyle aynı ISO hızını ayarlayın.

- İşlev tuşu 3'e <ISO> basın.
- ▶ ISO hızı değeri vurgulanır.
- <ISO> kadranını çevirerek ISO hızını ayarlayın ve <ISO> tuşuna basın.
- ISO hızı 1/3'lük artışlarla ISO 25 ila 51200 maksimum aralığında ayarlanabilir.

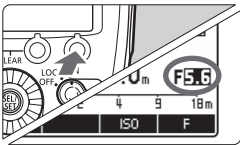

3 Fotoğraf makinesininkiyle aynı diyafram değerini ayarlayın.

- İşlev tuşu 4'ye <F> basın.
- ▶ Diyafram vurgulanır.
- <F> kadranını çevirerek diyaframı ayarlayın ve <F> tuşuna basın.



- Etkin flaş menzili Speedlite'ın LCD panel üzerinde kontrole edebilirsiniz.
- Manuel harici flaş ölçümü kullanır, fotoğraf makinesi ve Speedlite'ın PC terminali piyasadan temin edilen bir senk kablosuyla bağlıyken çekim yaparsanız, flaş fotoğraf makinesi dışındayken çekim yapabilirsiniz.
- Speedlite'ın PC terminaline bir senk kablosuyla farklı bir Speedlite

Modelleme Flaşı

Fotoğraf makinesinin alan derinliği önizleme tuşuna basıldığında, 1 sn. süreyle sürekli flaş patlar. Buna modelleme flaşı denir. Modelleme flaşı, kablosuz flaşlı çekim sırasında konu üzerindeki gölge etkilerini ve ışıklandırma dengesini görmeyi sağlar (s. 47, 75).

Fotoğraf makinesi üzerindeki alan derinliği ön izleme tuşuna basın.

► 1 saniye boyunca sürekli flaş patlaması olur.

- Flaş kafasının aşırı ısınma nedeniyle düşmemesi veya hasar görmemesi için, modelleme flaşını 10 kereden daha fazla üst üste patlatmayın. 10 dk. sürekli çekim yaptıktan sonra flaşı dinlendirin.
- Modelleme flaşını peş peşe 10 kezden daha fazla patlatırsanız, güvenlik işlevi etkinleşebilir ve flaş patlamasını kısıtlayabilir. Bu durumda flaşı en az 15 dk dinlendirin.
- Flaş EOS REBEL 2000/QD, EOS 300/QD veya bir B Tipi fotoğraf makinesiyle kullanıldığında modelleme flaşı kullanılamaz.

Normal flaşlı çekimde veya kablosuz çekimde flaşı ana ünite olarak kullanırken, modelleme flaşını deneme flaşı tuşuyla patlatabilirsiniz (C.Fn-02/s. 95).

Speedlite Ayarlarını Temizleme

Speedlite'in çekim işlevi ayarlarını ve kablosuz çekim ayarlarını varsayılan ayarlarına geri çevirebilirsiniz.

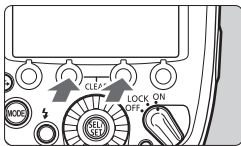

İşlev tuşu 2 ve 3'e eş zamanlı olarak 2 saniye veya daha uzun süre basabilirsiniz.

- Speedlite ayarları temizlenir ve ayarlar normal çekime <ETTL> flaş moduna geri çevrilir.

Ayarlar temizlenmiş olsa bile, kablosuz çekim sırasındaki aktarım kanalı ve kablosuz radyo kimliğinin yanı sıra C.Fn ve P.Fn ayarları (s.92) iptal edilemez.

Renk Filtresi

Speedlite'in renk sıcaklığı ve konuyu aydınlatan ışığın renk sıcaklığı farklı olursa, flaşın ulaşmadığı konu arka planında doğal olmayan renkler oluşabilir.

Flaş patladığında aydınlatma ışığının renk sıcaklığını ayarlamak için size sağlanan renk filtresini kullanarak, konu ve arka plan renklerinde uygun bir renk dengesi elde edebilirsiniz. Piyasadan temin edilebilecek renk filtrelerini de kullanabilirsiniz.

Sağlanan Renk Filtreleri

Filtre	Yoğunluk	Telafi Efektini	Uygulama
Tungsten ışığı (turuncu)	Düşük	Düşük	Tungsten ışığı lambasının efektini telafi eder
	Yüksek	Yüksek	

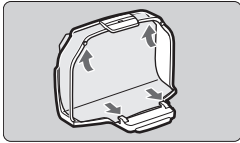

1 Filtreyi tutucuya takın.

- Size verilen filtreyi şekilde gösterildiği gibi tutucuya takın.

2 Speedlite'ı tutucuya takın.

- Tutucuyu şekilde gösterildiği gibi tutucuya takın.
- LCD paneldeki flaş simgesi ile değişir.
- Tutucuyu çıkarmak için, prosedürü tersi yönde uygulayın. Alt filtrenin takma pimlerini kaldırın ve tutucuyu flaş kafasından çıkarın.



3 Resmi çekin.

- Işık kaynağının renk sıcaklığını telafi etmek için fotoğraf makinesinin beyaz ayarını konumuna ayarlayın ve resmi çekin.

- 2012 tarihinden sonra üretilen EOS dijital fotoğraf makineleriyle, çekim için beyaz ayarını <AWB> konumuna getirebilirsiniz.
- Final resmi kontrol edin ve gerekirse beyaz ayarı telafisi uygulayın.

Piyasadan Temin Edilebilen Renk Filtreleri

Piyasadan temin edilebilen bir 75 x 75 mm filtre kullanırken, otomatik filtre tespiti işlevini devre dışı bırakın (P.Fn-05-1/s.102). P.Fn-05-0 ayarıyla piyasadan temin edilebilir bir renk filtresi kullanırsanız, <P> görüntülenebilir. Filtre takılmış olarak gerçek çekim ortamında bir resim çekin ve manuel beyaz ayarı için ayar yapın. Beyaz ayarı <MWB> konumundayken resmi çekin.

- Bir renk filtresi kullanılırken flaş kılavuz numarası düşer. Size verilen renk filtrelerinden biriyle manuel flaş veya stroboskopik flaş kullanırken, flaş poz telafisini aşağıdaki kılavuza göre ayarlayın.
[Düşük] (Low) Turuncu:+1/3 durak, [Yüksek] (High) Turuncu: +1 durak
- P.Fn-05-0 ayarlandığında, piyasadan temin edeceğiniz, rengi size verilen renk filtrelerine çok yakın bir renk filtresi kullanıyorsanız, <P> görüntülenemeyebilir.
- Bir önceki sayfada 1. adımda gösterildiği gibi, filtreyi tutucu üzerinde filtre takma pimleri pozisyonuna sağlam bir şekilde takın. Filtre doğru takılmazsa, tespit edilemeyebilir.
- Bir filtre kullanırken, tam güçte veya sürekli flaş kullanmanız önerilmez. Flaşın sıcaklığı nedeniyle filtre deforme olabilir.
- Filtre rengi ne kadar yoğun olursa, flaş ısısı nedeniyle deforme olma olasılığı o kadar artar.

- Renk sıcaklık bilgisi aktarımıyla uyumlu olmayan fotoğraf makineleriyle (s.20), beyaz ayarını <MWB> olarak ayarlayın ve “Piyasadan Temin Edilebilen Renk Filtreleri” konusunda tarif edilen şekilde çekim yapın.
- Piyasadan temin edilebilen bir renk filtresi kullanırken, beyaz ayarını <MWB> olarak ayarlamamanız gerekmez.
- Flaş kapsamı tutucunun takılmasından etkilenmez.
- Filtre ısı nedeniyle deforme olsa bile, telafi efekti etkilenmez.
- Filtreler sarf malzemeleridir. Size verilen filtreler aşındığında veya bozulduğunda yeni orijinal filtre almanız gerekir.
- Filtre içine kir veya toz girerse, yumuşak ve kuru bir bezle temizleyin.
- Renk filtresi sensörü (s.6) veya tutucu yansıma alanı (s.11) kirli veya tozluysa, bir körüklü fırça veya benzeri bir aletle temizleyin.

3

Fotoğraf Makinesi İşlemleriyle Flaş İşlevinin Ayarlanması

Bu bölümde fotoğraf makinesinin menü ekranından flaş işlevlerinin nasıl ayarlanacağı açıklanır.

 Fotoğraf makinesinin çekim modu tam otomatik bir moda veya Görüntü Alanı moduna ayarlandığında, bu bölümde açıklanan işlevler kullanılamaz. Fotoğraf makinesinin çekim modunu P/ Tv/Av/M/B (Yaratıcı Bölge modu) olarak ayarlayın.

Fotoğraf Makinesi Menü Ekranından Flaş Kontrolü

2007 tarihinden sonra üretilen EOS dijital fotoğraf makineleri kullanılırken, flaş işlevlerini veya Özel İşlemleri fotoğraf makinesinin menü ekranından ayarlayabilirsiniz.

Fotoğraf makinesi işlemleri için fotoğraf makinesinin kullanım kılavuzuna bakın.

Flaş İşlevi Ayarı

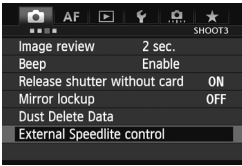

1 [Harici Speedlite kontrolü] (External Speedlite control) seçimi yapın.

- [Harici Speedlite kontrolü] (External Speedlite control) veya [Flaş kontrolü] (Flash control) seçimi yapın.

2 [Flaş işlevi ayarları] (Flash function settings) seçimi yapın.

- [Flaş işlevi ayarları] (Flash function settings) veya [Harici flaş işlevi ayarı] (External flash func. setting) seçimi yapın.
- ▶ Ekran, (harici) flaş işlevi ayarları ekranına geçer.

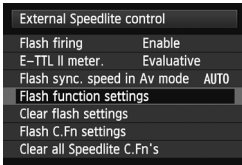

3 İşlevi ayarlayın.

- Ayar ekranı fotoğraf makinesine bağlı olarak değişir.
- Bir öge seçin ve işlevi ayarlayın.

Örnek:
EOS-1D X ekranı

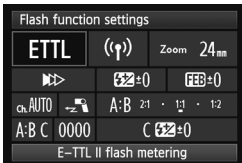

Örnek:
EOS 60D ekranı

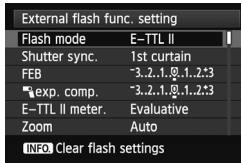

2007 ila 2011 arası üretilen fotoğraf makineleri şunlardır:
EOS-1Ds Mark III, EOS-1D Mark IV/III, EOS 5D Mark II, EOS 7D/60D/50D/
40D, EOS REBEL T3i/600D, EOS REBEL T2i/550D, EOS REBEL T1i/500D,
EOS REBEL XSi/450D, EOS REBEL T3/1100D, EOS REBEL XSi/1000D

[Flaş işlevi ayarları] (Flash function settings) ile Kullanılan İşlevler

● **2012 tarihinden sonra üretilen EOS dijital fotoğraf makineleri** EOS-1D X gibi fotoğraf makinelerinde flaş kullanılırken, **[Flaş işlevi ayarları]** (Flash function settings) ekranında “Normal çekim”, “Radyo aktarımlı kablosuz çekim” veya “Optik aktarımlı kablosuz çekim” işlevlerini ayarlayabilirsiniz.

● **2007 ila 2011 arasında üretilen EOS dijital fotoğraf makineleri** **[Flaş işlevi ayarları]** (Flash function settings) ekranında “Normal çekim” veya “Optik aktarımlı kablosuz çekim” işlevleri için ayar yapabilirsiniz. “Radyo aktarımlı kablosuz çekimi” kullanmak için flaşı kullanarak işlev ayarı yapın.

Ayarlanabilir işlevler şöyledir: Kullanılabilir işlevler flaş moduna ve kablosuz işlev ayarına bağlı olarak değişir.

İşlev		Başvuru Sayfası
Flaş patlaması	Etkin / Devre dışı	s.44
E-TTL II flaş ölçümü	Değerlendirmeli / Ortalama	
Av modunda flaş senkronizasyon hızı		
Flaş modu	E-TTL II (otomatik flaş) / Manuel flaş / MULTI flaş / Otomatik harici flaş ölçümü / Manuel harici flaş ölçümü / TTL (otomatik flaş)	
Deklanşör senkronizasyonu	1. perde / 2. perde / Yüksek hız	
Flaş poz telafisi		
FEB		
Zum (flaş kapsamı)		s.45
Kablosuz işlevler (ayar)	Radyo aktarımlı kablosuz / Optik aktarımlı kablosuz	
Speedlite işlevi ayarlarını temizle		



- **[Flaş patlatma]** (Flash firing) ve **[E-TTL II flaş ölçümü]** (E-TTL II flash metering) bir önceki sayfanın 2. veya 3. adımında (makineye bağlı olarak) görüntülenir.
- **[Av modunda flaş senkronu]** (Flash sync. speed in Av mode)

- **Flaş patlaması**

Flaşlı çekim yapmak için **[Etkin]** (Enable) seçimi yapın. Sadece flaşın AF yardımcı ışığını kullanmak için **[Devre dışı]** (Disable) olarak ayarlayın.

- **E-TTL II flaş ölçümü**

Normal pozlarda **[Değerlendirmeli]** (Evaluative) seçimi yapın. **[Ortalama]** (Average) seçilirse, fotoğraf makinesi tarafından ölçülen sahnenin tamamı için flaş pozu ortalanır. Sahneye bağlı olarak flaş poz telafisi gerekebilir. Bu ayar, ileri düzeyde kullanıcılar içindir.

- **Av modunda flaş senkronizasyon hızı**

Diyafram öncelikli AE (**Av**) modunda flaşlı çekim yaparken flaş senk hızını ayarlayabilirsiniz.

- **Flaş modu**

İstediğiniz flaşlı çekim ayarına göre **[E-TTL II]**, **[Manuel flaş]**, **[MULTI flaş]**, **[AutoExtFlash]** ve **[Man.ExtFlash]** arasından flaşlı mod seçimi yapabilirsiniz.

Flaşın Özel İşlevi C.Fn-05 **[1:TTL]** (s.96) olarak ayarlanırsa, **[TTL]** seçilebilir. EOS dijital fotoğraf makinesiyle otomatik flaşlı çekim yaparken, **[0:E-TTL II/E-TTL]** ayarı yapın.

- **Deklanşör senkronizasyonu**

Flaş patlaması zamanlaması/yöntemi için **[1. perde]** (1st curtain), **[2. perde]** (2nd curtain) ve **[Yüksek hızda senkron]** (High-speed synchronization) arasından seçim yapabilirsiniz. Normal flaşlı çekim yapmak için **[1. perde]** (1st curtain) seçimi yapın.

- **Flaş poz telafisi**

Aynen normal poz telafisinde olduğu gibi, flaş için poz telafisi ayarı yapabilirsiniz. Flaş poz telafisi miktarı 1/3 duraklı artışlarla ± 3 aralığında ayarlanabilir.

- **FEB**

Flaş çıkışı otomatik olarak değişirken üç çekim yapabilirsiniz. Ayarlanabilir aralık 1/3 duraklı artışlarla ± 3 'tür.

- **Zum (flaş kapsamı)**

Speedlite için flaş kapsamı ayarı yapabilirsiniz. **[Otomatik]** (Auto) seçimi yapıldığında, flaş kapsamı lensin odaklanma uzunluğuna göre otomatik olarak ayarlanır.

- **Kablosuz flaş işlevleri (ayar)**

Kablosuz flaşlı çekim yapabilirsiniz. İki kablosuz flaşlı çekim yöntemi vardır: Radyo aktarımlı ve optik aktarımlı. Ayrıntılar için bkz.: Bölüm 4 ve Bölüm 5.

- **Speedlite (işlevi) ayarlarını temizle**

Flaş ayarlarını varsayılan değerlerine çevirebilirsiniz.



Flaş üzerinde flaş poz telafisi ayarı yapıldığında, fotoğraf makinesinin menü ekranında flaş poz telafisi ayarı yapılamaz. Bu ikisi aynı anda yapıldığında flaştaki ayara öncelik verileceğini unutmayın.

Flaş Özel İşlev Ayarları

Görüntülenen içerik fotoğraf makinesine bağlı olarak değişir. C.Fn-20 ila 23 görüntülenmezse, bunları flaş ünitesiyle işlem yaparak ayarlayın. Özel İşlevler için bkz. s. 95 ila 100.

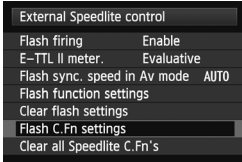

1 [Flaş C.Fn ayarları] (Flash C.Fn settings) seçimi yapın.

- [Flaş C.Fn ayarları] (Flash C.Fn settings) veya [Harici flaş C.Fn ayarı] (External flash C.Fn setting) seçimi yapın.
- ▶ Ekran, (harici) flaş Özel İşlev ayarları ekranına geçer.

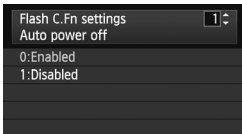

2 Özel İşlevi ayarlayın.

- Özel İşlev numarasını seçin ve işlevi ayarlayın.
- Tüm Özel İşlev ayarlarını temizlemek için 1. adımda [Tüm Speedlite C.Fn'lerini temizle] (Clear all Speedlite C.Fn's) veya [Harici flaş C.Fn ayarlarını temizle] (Clear ext. flash C.Fn set.) seçimi yapın.

- 2011 tarihinden sonra üretilen bir fotoğraf makinesi seçildiğinde, [Tüm Speedlite C.Fn'lerini temizle] (Clear all Speedlite C.Fn's) seçilse bile C.Fn-20-23 ayarları temizlenemez. s 94'teki "Tüm Özel İşlevlerin Temizlenmesi" işlemi uygulanırken, tüm Özel İşlevler (C.Fn-00 hariç) temizlenir.
- 2012 tarihinden sonra üretilmiş EOS dijital fotoğraf makineleri kullanılırken, otomatik harici ölçüm ve manuel harici ölçüm flaş üzerindeki <MODE> düğmesiyle otomatik olarak seçileceği için, C.Fn-05-2, 3 görüntülenmez.

 Tüm Kişisel İşlevleri (P.Fn/s.101) fotoğraf makinesinin menü ekranından ayarlayamaz veya temizleyemezsiniz. Bunları flaş ünitesiyle işlem yaparak

4

Kablosuz Flaşlı Çekim: Radyo Aktarımlı

Bu bölümde radyo aktarımı kullanılarak kablosuz flaşlı çekimin nasıl yapılacağı anlatılır.

Radyo aktarımlı kablosuz çekim için gerekli olan aksesuarlar için sistem haritasına bakın (s.104).

Radyo aktarımıyla ilişkili kullanım alanları, sınırlandırmalar ve önlemler için ayrıca verilen broşüre bakın.



- Radyo aktarımı işlevi olmayan bir Speedlite 600EX kullanıldığında, bu bölümde anlatıldığı gibi çekim yapılamaz. Optik aktarımlı kablosuz flaşlı çekim için bkz. Bölüm 5 (s. 75).
- Fotoğraf makinesinin çekim modu tam otomatik bir moda veya Görüntü Alanı moduna ayarlandığında, bu bölümde açıklanan işlevler kullanılamaz. Fotoğraf makinesinin çekim modunu P/Tv/Av/M/B (Yaratıcı Bölge modu) olarak



- Fotoğraf makinesine takılan 600EX-RT ana ünite olarak adlandırılır ve kablosuz kumanda edilen 600EX-RT ise ikincil ünite olarak adlandırılır.
- Ayrıca, Speedlite Aktarıcı ST-E3-RT (ayrı satılır) ile ikincil ünite olarak ayarlanan 600EX-RT'yi kablosuz olarak kumanda edebilirsiniz. Ana ünite işlevlerinin ayarlanmasıyla ilgili ayrıntılar için aktarıcının kullanım kılavuzlarına bakın.

⚡ radyo Aktarımlı Kablosuz Flaşlı Çekim

Radyo aktarımlı kablosuz çekim işlevine sahip bir Canon Speedlite (ana/ikincil) flaşın kullanılması, normal E-TTL II/E-TTL otomatik flaşlı çekimde olduğu gibi ileri düzeyde çoklu flaşlı çekim yapabilirsiniz. Sistem öyle bir tasarlanmıştır ki fotoğraf makinesine takılan 600EX-RT'nin (ana) ayarları kablosuz olarak kontrol edilen 600EX-RT (ikincil) üzerinde otomatik olarak yansıtılır. Bu nedenle, çekim sırasında ikincil üniteyi kullanmanız gerekmez.

Temel konumlandırma ve işlem aralığı şekilde gösterilmiştir. Bundan sonra ana üniteyi <ETTL> konumuna ayarlayarak kablosuz E-TTL II/ E-TTL otomatik flaşlı çekim yapabilirsiniz.

Pozisyonlandırma ve Operasyon Menziline Ayarlama

(Kablosuz flaşlı çekim örneği)

● Tek İkincil Üniteli Otomatik Flaşlı Çekim (s. 57)

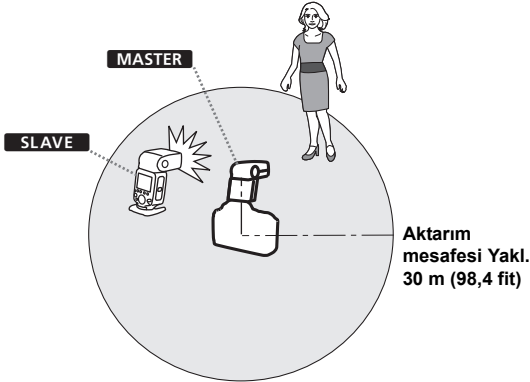

- Size verilen mini standı kullanarak ikincil üniteyi pozisyonlandırın (s. 11).
- Çekimden önce bir deneme flaş (s.16) patlatın ve deneme çekimi yapın.
- Aktarım mesafesi ikincil ünitelerin nasıl konumlandırıldığı, ortamın koşulları ve hava durumuna göre daha kısa olabilir.

Kablosuz Çoklu Flaşlı Çekim

İkincil üniteleri iki veya üç gruba bölebilir ve flaş oranını (faktörü) değiştirerek E-TTL II/E-TTL otomatik flaşlı çekim yapabilirsiniz. Buna ek olarak, 5 gruba kadar olmak üzere, her bir patlama grubuyla farklı flaş modunda ayarlama ve çekim yapabilirsiniz.

● İki İkincil Gruplu Otomatik Flaşlı Çekim (s.61)

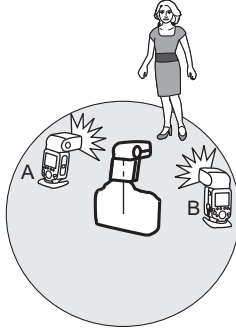

● Üç İkincil Gruplu Otomatik Flaşlı Çekim (s.62)

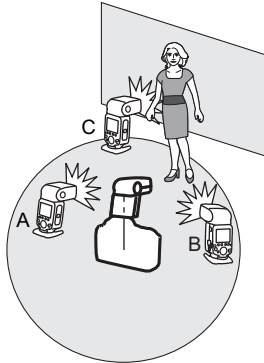

● Her Grup için Farklı Flaş Modunda Çekim Yapma (s.65)

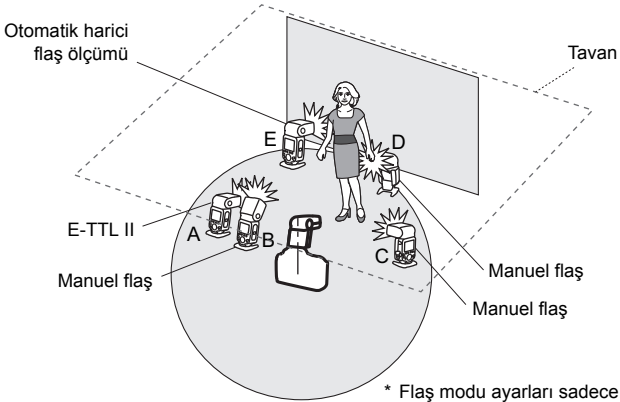

* Flaş modu ayarları sadece örnek olarak belirtilmiştir.

Radyo Aktarımı ve Optik Aktarım arasındaki fark

Radyo aktarımlı kablosuz çekim, optik aktarımlı kablosuz çekime kıyasla daha avantajlıdır. Örneğin engeller daha az etkili olur ve ikincil ünitenin kablosuz sensörünü ana üniteye çevirmek gerekmez. İşlevler arasındaki temel farklar şunlardır:

İşlev		Radyo Aktarımlı	Optik Aktarım
Aktarım mesafesi		Yakl. 30 m (98,4 fit)	Yakl. 15 m (49,2 fit) (iç mekan)
Patlama grubu kontrolü		En fazla 5 grup* ¹ (A/B/C/D/E)	En fazla 3 grup (A/B/C)
İkincil ünite kontrolü		En fazla 15 ünite	Sınırlandırma yok
Kanal		Otomatik, Kanal 1 - 15	Kanal 1 - 4
Kablosuz radyo kimliği		0000 - 9999	—
İşlemler ikincil üniteden	Deneme flaşı patlatma	○	—
	Modelleme flaşı	○* ²	—
	Deklanşör	○* ³	—

*1, *2 ve *3: Kullandığınız fotoğraf makinesine bağlı olarak bazı sınırlandırmalar söz konusu olabilir. (Bkz. *1: s.51, 65; *2: s.67; ve *3: s.68.)

İşlevlerin Kullanılan Fotoğraf Makinesine Göre Sınırlandırılması Hakkında

Radyo aktarımlı kablosuz flaşlı çekim yaparken, kullandığınız fotoğraf makinesine bağlı olarak flaş modu, maksimum flaş senk hızı (aşağıda “flaş senk hızı” olarak belirtilir) veya yüksek hızda flaş senkronunda sınırlandırma olabilir.

- **2012 tarihinden sonra üretilen EOS dijital fotoğraf makineleri**
Flaş EOS-1D X gibi bir fotoğraf makinesiyle kullandığınızda, flaş modu veya flaş senk hızında hiçbir sınırlandırma olmadan çekim yapabilirsiniz.
- **E-TTL uyumlu ve 2011 tarihinden sonra üretilen fotoğraf makineleri**
Flaş aşağıda listelenen fotoğraf makineleriyle kullandığınızda, **E-TTL otomatik flaşıyla radyo aktarımlı kablosuz çekim yapamazsınız.** Manuel flaşla (s.31), stroboskopik flaşla (s.33) veya optik kablosuz aktarımla (s.75) çekim yapın.
EOS-1Ds, EOS-1D, EOS-1V, EOS ELAN II(E)/EOS 50(E),
EOS REBEL 2000/EOS 300, EOS REBEL G/EOS 500N,
EOS 66/EOS Rebel XS N/EOS 3000 N, EOS IX(E),
EOS IX Lite/EOS IX 7

Ayrıca, flaş 2011 tarihinden sonra üretilen bir video kamera veya dijital fotoğraf makinesiyle kullanırken aşağıdaki sınırlandırmalar geçerli olacaktır.

1. **Flaş senk hızı 1 adım daha düşük olur**

Fotoğraf makinenizin flaş senk hızını ($X = 1/^{***}$ sn.) kontrol edin ve flaş senk hızından en fazla 1 durağa kadar daha düşük bir enstantane hızıyla çekim yapın (Örnek: $X = 1/250$ sn. kullanıldığında, $1/125$ sn. ile 30 sn. aralığında radyo aktarımlı kablosuz çekim yapılabilir). Ayrıca, **yüksek hızda senk çekimi yapılamaz.** Flaş senk hızından bir durak daha düşük enstantane hızı ayarlandığında, <ⓘTv> uyarı simgesi kaybolur.

2. **Gruplu flaş kullanılamaz (s.65).**

Kablosuz Ayarlar

Radyo aktarımlı kablosuz flaşlı çekim yapmak için, aşağıdaki prosedürü uygulayarak ana üniteyi ve ikincil üniteyi ayarlayın.

Ana Ünite Ayarı

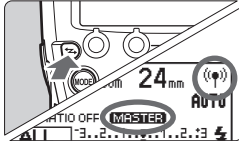

<((☺))> ve < **MASTER** > simgelerini görüntüleyin.

- < **↔** > tuşuna basarak <((☺))> (radyo aktarımı) ve < **MASTER** > simgelerini görüntüleyin.

İkincil Ünite Ayarı

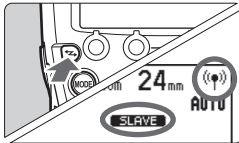

<((☺))> ve < **SLAVE** > simgelerini görüntüleyin.

- İkincil ünite olarak ayarlamak istediğiniz flaşı ayarlayın.
- < **↔** > tuşuna basarak <((☺))> (radyo aktarımı) ve < **SLAVE** > simgelerini görüntüleyin.

 Normal flaşlı çekim yapmak için < **↔** > tuşuna basarak kablosuz (ana/ ikincil) ayarları temizleyin.

Aktarım Kanalı/Kablosuz Radyo Kimliği Ayarları

Diğer fotoğrafçıların kullandığı radyo aktarımları kullanan kablosuz flaş sistemleriyle veya radyo dalgası kullanan (kablosuz) diğer cihazlarla girişimleri önlemek için aktarım kanalını ve kablosuz radyo kimliğini değiştirebilirsiniz. **Hem ana ünite hem de ikincil ünite için aynı kanalı ve kimliği ayarlayın.**

● Ana Ünite ve İkincil Ünitenin Aktarım Kanalını/Kablosuz Radyo Kimliğini Ayarlayın

Ana ünitenin ve ikincil ünitenin aktarım kanallarını ve kablosuz radyo kimliklerini ayarlamak için aşağıdaki prosedürü kullanın. Hem ana ünite hem de ikincil ünite için aynı kanalı ve kimliği ayarlayın. Prosedür ana ünite ve ikincil ünite için aynıdır.

1 < MENU 3 > göstergesini ayarlayın.

- İşlev tuşu 4'e basarak < MENU 3 > simgesini görüntüleyin.

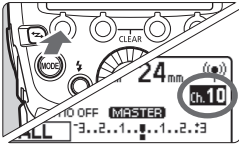

2 Bir kanal ayarlayın.

- İşlev tuşu 1'e < CH > basın.
- < [Wheel] > kadranını çevirerek "AUTO" (otomatik) seçimi veya Kanal 1 ila 15 arasında bir seçim yapın ve < [Wheel] > tuşuna basın.

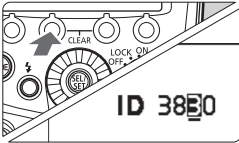

3 Bir kablosuz radyo kimliği ayarlayın.

- İşlev tuşu 2'ye < ID > basın.
- < [Wheel] > kadranını çevirerek pozisyonu (basamak) ayarlayın ve < [Wheel] > tuşuna basın.
- < [Wheel] > kadranını çevirerek 0 ila 9 arasında bir sayı seçin ve < [Wheel] > tuşuna basın.
- 3. adımı tekrarlayarak 4 basamaklı bir sayı ayarlayın.
- İşlev tuşu 4'e < [Enter] > basarak çekime hazır duruma geri dönün.
- ▶ Ana ünite ve ikincil ünite arasında aktarım sağlandıktan sonra < LINK > lambası yeşil renkte yanar.

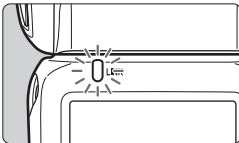

● Ayar için Ana Ünite Aktarım Kanallarını Tarama

Radyo alım durumunu tarayabilir ve ana ünitenin aktarım kanalını otomatik veya manuel olarak ayarlayabilirsiniz. Kanal "AUTO" (otomatik) olarak ayarlandığında, en iyi sinyal alımına sahip olan kanal otomatik olarak ayarlanır. Kanalı manuel olarak ayarlarken, tarama sonuçlarına göre aktarım kanalını yeniden ayarlayabilirsiniz.

"AUTO" (otomatik) ayarında tarama

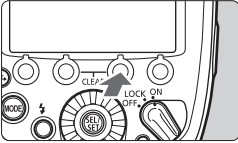

Taramayı çalıştırın.

- İşlev tuşu 4'e basarak < MENU 3 > simgesini görüntüleyin.
- İşlev tuşu 3'e < SCAN > basın.
- ▶ Kanal iyi sinyal alımına sahip bir kanala sıfırlanır.

Kanal 1 ile 15 arası ayarlandığında tarama

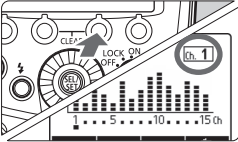

1 Taramayı çalıştırın.

- İşlev tuşu 4'e basarak < MENU 3 > simgesini görüntüleyin.
- İşlev tuşu 3'e < SCAN > basın.
- ▶ Radyo alım durumu bir grafikte görüntülenir.
- Grafikte kanalın pik seviyesi ne kadar yüksek olursa, radyo sinyalini o kadar iyi alıyor demektir.

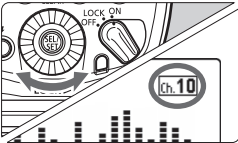

2 Bir kanal ayarlayın.

- < [SEL SET] > kadranını çevirerek Kanal 1 ile 15 arasından bir kanal seçin.
- < [LOCK ON OFF] > tuşuna basarak kanalı ayarlayın ve çekime hazır duruma geri dönün.

<LINK> Lambası Hakkında

<LINK> lambasının durumu, ana ünite ve ikincil ünitenin aktarım durumuna bağlı olarak değişir.

Renkli	Durum	Açıklama	Eylem
Yeşil	Yanar	Aktarım İyi	–
Kırmızı	Yanar	Bağlı değil	Kanalı ve kimliği kontrol edin
	Yanıp sönmüyor	Çok fazla ünite var	Ana ünite + ikincil üniteler = 16 ünite veya daha az
		Hata	Gücü kapatın ve sonra yeniden açın



- Ana üniteyle ikincil ünitenin aktarım kanalları farklı olduğunda, ikinci kanal patlamaz. Her ikisini de aynı numaraya ayarlayın veya her ikisini de "AUTO" (otomatik) olarak ayarlayın.
- Ana üniteyle ikincil ünitenin kablosuz radyo kimlikleri farklı olduğunda, ikinci ünite patlamaz.

Ana Flaş Patlatma AÇIK/ KAPALI

İkincil üniteyi kontrol eden ana üniteyi, bir kablosuz flaş olarak patlayacak veya patlamayacak şekilde ayarlayabilirsiniz. Ana flaş patlatma AÇIK olarak ayarlandığında, ana ünite patlama grubu A olarak patlar.

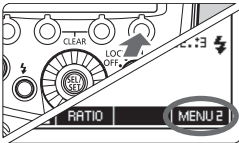

1 < MENU 2 > göstergesini ayarlayın.

- İşlev tuşu 4'e basarak < MENU 2 > simgesini görüntüleyin.

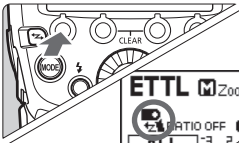

2 Ana flaş patlamasını ayarlayın.

- İşlev tuşu 1'e < [MODE] / [R] > basarak ana flaş patlamasını AÇIK veya KAPALI olarak ayarlayın.

[MODE] : Ana flaş patlatma AÇIK

[R] : Ana flaş patlatma KAPALI

Bellek İşlevi Hakkında

Kablosuz ayarlarını ana üniteye ve ikincil üniteye kaydedebilir ve bu ayarları daha sonra çağırabilirsiniz. Ayarları kaydedilecek veya çağırılacak üniteye göre ana üniteyi veya ikincil üniteyi çalıştırın.

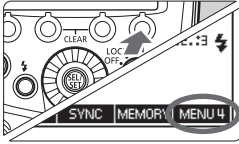

1 İşlev tuşu 4'e basın.

- Ana ünite üzerinde işlev tuşu 4'e basarak < **MENU 4** > simgesini görüntüleyin.
- İkincil ünite üzerinde işlev tuşu 4'e basarak < **MENU 3** > simgesini görüntüleyin.

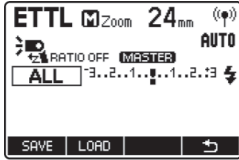

2 Ayarları kaydedin veya yükleyin.

- İşlev tuşu 3'e < **MEMORY** > basın.

[Kaydet] (Save)

- İşlev tuşu 1'e < **SAVE** > basın.
- ▶ Ayarlar kaydedilir (bellekte saklanır).

[Yükle] (Load)

- İşlev tuşu 2'ye < **LOAD** > basın.
- ▶ Kaydedilen ayarlar ayarlanır.

ETTL: Tam Otomatik Kablosuz Flaşı Çekim

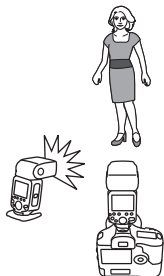

Bu bölümde fotoğraf makinesine takılan 600EX-RT (ana ünite) ve kablosuz kontrol edilen 600EX-RT (ikincil ünite) ile tam otomatik flaşı çekimin nasıl yapıldığı anlatılır.

Tek İkincil Üniteli Otomatik Flaşı Çekim



1 Ana üniteyi ayarlayın.

- Fotoğraf makinesine takılan 600EX-RT'yi ana ünite olarak ayarlayın (s.52).
- Ana ünite olarak bir Speedlite Aktarıcı ST-E3-RT (ayrı satılır) da kullanabilirsiniz.

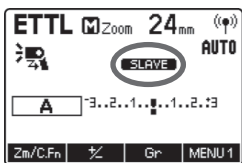

2 İkincil üniteyi ayarlayın.

- İkincil ünite olarak kablosuz kontrol edilecek 600EX-RT'yi ayarlayın (s.52).
- Patlama grubu olarak A, B veya C'yi ayarlayın. D veya E ayarlanırsa flaş patlamaz.

3 Kanalı ve kimliği kontrol edin.

- Ana ve ikincil ünitenin kanalları farklıysa, bunları aynı numaraya getirin (s.53, 54).

4 Fotoğraf makinesini ve flaşı konumlandırın.

- Bunları s. 48'de gösterilen aralıkta konumlandırın.

5 Flaş modunu <ETTL> konumuna ayarlayın

- Ana ünite üzerinde <MODE> tuşuna basın ve flaş modunu <ETTL> olarak ayarlayın.
- Ana ünite aracılığıyla kontrol edilen çekim sırasında ikincil ünite otomatik olarak <ETTL> seçeneğine ayarlanır.
- Ana üniteyi de patlatmak için ana flaş patlatmayı AÇIK olarak ayarlayın (s.55).

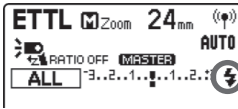
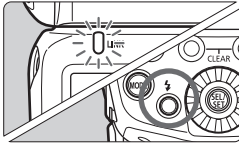

6 Aktarım durumunu ve flaşın hazır olup olmadığını kontrol edin.

- <LINK> lambasının yeşil renkte yandığından emin olun.
- İkincil flaş hazır olduğunda, AF-yardımcı ışığı 1- saniyelik entervallerle yanıp söner.
- Ana ünitenin LCD panelinde <⚡> ikincil flaş hazır lambasının yandığından emin olun.
- Tüm flaş ünitelerinin döngüsü tamamlandıktan sonra, ana ünitenin flaş hazır lambası yanar.

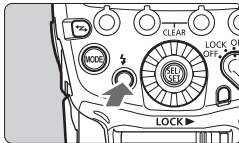

7 İşlemi kontrol edin.

- Ana ünitenin deneme flaşı tuşuna basın.
- ▶ İkincil ünite yanıp söner. İkincil ünite patlamazsa, operasyon menziline yerleştirildiğinden emin olun.

8 Resmi çekin.

- Fotoğraf makinesini ayarlayın ve normal flaş çekimde olduğu gibi resmi çekin.
- ▶ Bir standart flaş pozu elde edilmişse, flaş pozunu onay lambası 3 sn. boyunca yanar.



<LINK> lambasının kırmızı renkte yanması radyo aktarımının kurulamadığını gösterir. Ana ünitenin ve ikincil ünitenin aktarım kanallarını ve kablosuz radyo kimliklerini yeniden kontrol edin. Aynı ayarlarla bağlanamıyorsanız, gücü kapatıp yeniden açın.

Çoklu İkincil Üniteli Otomatik Flaşı Çekim

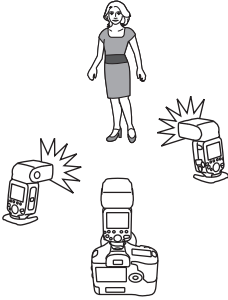

Birden fazla flaş çıkışına ihtiyacınız olduğunda veya daha kolay ışıklandırma elde etmek istediğinizde, ikincil ünitelerin sayısını artırabilir ve bunlar tek bir flaş gibi patlatabilirsiniz.

İkincil üniteleri eklemek için "Tek İkincil Üniteli Otomatik Flaşı Çekim" konusunda verilen prosedürün aynısını kullanın. Patlama grubu olarak A, B veya C'yi ayarlayın. D veya E ayarlanırsa flaş patlamaz.



İkincil ünite sayısı artırıldığında veya ana flaş patlatma AÇIK olarak ayarlandığında, tüm flaşları aynı flaş çıkışında patlatmak ve toplam flaş çıkışında standart poz elde edilmesini garantilemek için otomatik kontrol gerçekleştirilir.



- Ana/ikincil flaş kapsamı otomatik olarak 24 mm olarak ayarlanır. Flaş kapsamını manuel olarak da ayarlayabilirsiniz.
- Modelleme flaşını patlatmak için fotoğraf makinesi üzerindeki alan derinliği önizleme tuşuna basabilirsiniz (s.38).
- Speedlite ana ünite olarak ayarlandığında, otomatik kapanma süresi 5 dakika olur.
- İkincil ünitenin otomatik kapanma işlevi etkinleşirse, ikincil üniteyi açmak için ana ünitenin deneme flaşı tuşuna (s.16) basın. Fotoğraf makinesinin ölçüm zamanlayıcısı çalışırken deneme flaşı patlatılamaz.
- Otomatik flaş sistemi (E-TTL II/E-TTL) kullanılan fotoğraf makinesine bağlıdır ve otomatik olarak ayarlanır. Her iki sistem için de LCD panelde <ETTL> simgesi görüntülenir.
- İkincil ünitenin otomatik kapanma zamanlamasını değiştirebilirsiniz (C.Fn-10/s.98).
- Tüm ikincil ünitelerin şarjı tamamlandığında bir bip sesi duyulmasını sağlayabilirsiniz (C.Fn-20/s.99).
- Bunu ayarlayarak ikincil ünite döngüsü tamamlandığında AF yardımcı ışığının yanıp sönmelerini sağlayabilirsiniz (C.Fn-23/s.100).

Tam Otomatik Kablosuz Flaşın Kullanılması

Ana ünite ile ayarlanan flaş poz telafisi ve diğer ayarlar, ikincil ünite(ler)de de otomatik olarak ayarlanacaktır. İkincil üniteyle işlem yapmanız gerekmez. Aşağıdaki ayarlarla kablosuz çekim aynen normal flaşlı çekimdeki gibi yapılabilir.

- Flaş poz telafisi ( /s.22)
- FEB ( /s.23)
- FE kilidi (s.24)
- Yüksek hızda senkron ( /s.25)
- Manuel flaş (s.31, 64)
- Stroboskopik flaş (s.33)

 İşlev tuşu 4'e basıldığında <  >, <  > ve <  > görüntülenir.

Ana Üniteler Hakkında

İki veya daha fazla ana ünite kullanabilirsiniz (ana üniteler + ikincil üniteler = maksimum 16 ünite). Ana üniteler takılı birden fazla fotoğraf makinesi hazırladığınızda, aynı ışıklandırma (ikincil üniteler) altında fotoğraf makinesi değiştirerek çekim yapabilirsiniz.

Bir veya daha fazla ana ünite kullanırken, <LINK> lambasının renginin gücün açılma sırasına göre farklılık gösterebileceğini unutmayın. İlk ana (asıl ana) yeşildir ve ikinci ve diğer analar (diğer analar) turuncudur.

 <LINK> lambasının kırmızı renkte yanması bağlantının kurulamadığını gösterir. Aktarım kanalını ve kablosuz radyo kimliğini kontrol ettikten sonra, her bir ana ünitenin gücünü kapatın ve tekrar açın.

ETTL: Flaş Oranlı Kablosuz Çoklu Flaşlı Çekim

İki İkincil Gruplu Otomatik Flaşlı Çekim

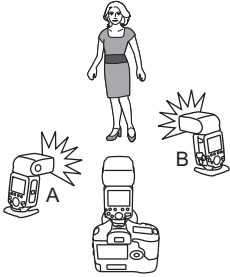

İkincil üniteleri A ve B olarak iki patlama grubuna bölebilir ve çekim için ışıklandırma dengesini (flaş oranı) ayarlayabilirsiniz. Poz otomatik olarak kontrol edildiği için A ve B patlama gruplarının flaş çıkışlarının toplamı standart bir poz elde edebilir.

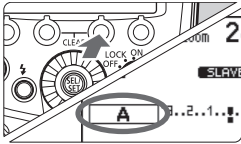

1 İkincil ünitelerin patlama grubunu ayarlayın.

- İkincil üniteleri tek tek kullanıp ayarlayın.
- < MENU 1 > görüntülenirken, işlev tuşu 3'e < Gr > basın ve < A > veya < B > seçimi yapın.
- Ünitelerden birini < A > ve diğerini < B > olarak ayarlayın.

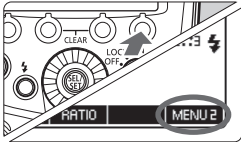

2 < MENU 2 > simgesini görüntüleyin.

- Ana ünite üzerinde 2 ila 4 adımları arasındaki işlemler ayarlanır.
- Ana ünite üzerinde işlev tuşu 4'e basarak < MENU 2 > simgesini görüntüleyin.

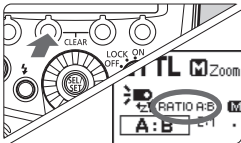

3 < RATIO A:B > seçeneğini ayarlayın.

- İşlev tuşu 2'ye < RATIO > basın ve < RATIO A:B > seçeneğine ayarlayın.

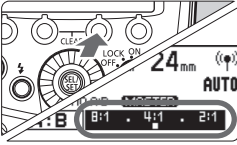

4 Flaş oranını ayarlayın.

- İşlev tuşu 3'e < Gr > basın.
- İşlev tuşu 3'e < A:B 1/2 > basın.
- < [Dial] > kadranını çevirerek flaş oranını ayarlayın ve < [OK] > tuşuna basın.
- İşlev tuşu 4'e < [Menu] > basarak çekime hazır duruma geri dönün.

5 Resmi çekin.

- ▶ İkincil ünite ayarlanan flaş oranında patlar.

Üç İkincil Gruplu Otomatik Flaşlı Çekim

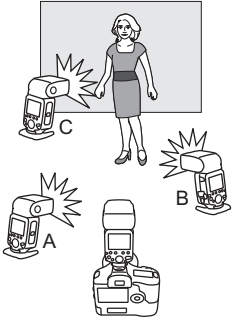

Patlama grubu C'yi, A ve B patlama gruplarına ekleyebilirsiniz. C, ışıklandırmayı konu gölgelenmesini önleyecek şekilde ayarlamak için kullanılır.

Temel ayar yöntemi "İki İkincil Gruplu Otomatik Flaşlı Çekim" ile aynıdır.



1 Patlama grubu C'yi ayarlayın.

- Flaş patlama grubuna < C > eklemek istediğiniz ikincil üniteyi bir önceki sayfadaki 1. adımda olduğu gibi ayarlayın.

2 <RATIO A:B C> seçeneğini ayarlayın.

- Bir önceki sayfanın 2 ve 3. adımlarında olduğu gibi ana üniteyi <RATIO A:B C> seçeneğine ayarlayın.

3 Flaş poz telafisini gerektiği gibi ayarlayın.

- İşlev tuşu 3'e < **Gr** > basın, <  > kadranını çevirin ve < **C** > seçimi yapın.
- İşlev tuşu 3'e < **C %** > basın.
- <  > kadranını çevirerek flaş poz telafisi miktarını ayarlayın ve <  > tuşuna basın.
- İşlev tuşu 4'e < **S** > basarak çekime hazır duruma geri dönün.

İkincil Grup Kontrolü

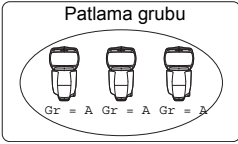

Daha fazla flaş çıkışına ihtiyacınız varsa veya daha sofistike aydınlatma elde etmek istiyorsanız, ikincil ünite sayısını artırabilirsiniz. Flaş çıkışını artırmak istediğiniz patlama grubuna (A, B veya C) bir ikincil flaş eklemeniz yeterlidir. İkincil ünite sayısını toplamda 15 üniteye kadar çıkarabilirsiniz.

Örneğin, üç ikincil üniteli bir patlama grubunu < **A** > olarak ayarlarsanız, bu üç ünite daha yüksek flaş çıkışlı tek bir patlama grubu A olarak algılanır ve kontrol edilir.



- Üç patlama grubu A, B ve C'yi aynı anda patlatmak için < **RATIO A:B C** > seçeneğini ayarlayın. < **RATIO A:B** > ayarında patlama grubu C patlamaz.
- Patlama grubu C doğrudan ana konuya doğru çevrilmişken çekim yaparsanız aşırı pozlama oluşabilir.



- Durak sayısına çevildiğinde 8:1 ile 1:1 ile 1:8 flaş oranının eşdeğeri 3:1 ile 1:1 ile 1:3'dür (1/2 duraklık artışı).
- Flaş oranı ayarlarıyla ilgili ayrıntılar aşağıdaki gibidir.

8:1 • 4:1 • 2:1 • 1:1 • 1:2 • 1:4 • 1:8
 5.6:1 • 2.8:1 • 1.4:1 • 1:1.4 • 1:2.8 • 1:5.6

M: Manuel Flaş Çıkışı Kablosuz Çoklu Flaşlı Çekim

Bu, manuel flaşlı kablosuz (çoklu flaşlı) çekimi açıklar. Her ikincil ünite (patlama grubu) için farklı flaş çıkışı ayarıyla çekim yapabilirsiniz. Tüm parametreleri ana ünite üzerinde ayarlayın.

1 Flaş modunu <M> konumuna ayarlayın.

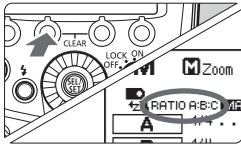

2 Patlama grubu sayısını ayarlayın.

- <MENU 1> simgesi görüntülenirken, işlev tuşu 2'ye <RATIO> basın ve patlayacak grubu seçin.
- Tuşa her basıldığında ayar şu şekilde değişir: TÜMÜ (RATIO OFF) → A/B (RATIO A:B) → A/B/C (RATIO A:B:C).

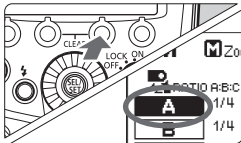

3 Bir patlama grubu seçin.

- İşlev tuşu 3'e <Gr> basın, <Gr> kadranını çevirin ve flaş çıkışını ayarlayacağınız grubu seçin.

4 Flaş çıkışını ayarlayın.

- İşlev tuşu 3'e <*1/2> basın.
- <Gr> kadranını çevirerek flaş çıkışını ayarlayın ve <Gr> tuşuna basın.
- Tüm grupların flaş çıkışını ayarlamak için 3. ve 4. adımı tekrarlayın.

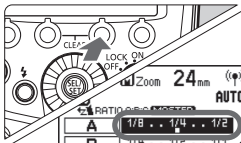

5 Resmi çekin.

- ▶ Her grup ayarlanan oranda patlar.

- TÜMÜ <RATIO OFF> seçimi yapıldığında, ikincil üniteler için patlama grubu olarak A, B veya C ayarı yapın. D veya E ayarlanırsa flaş patlamaz.
- Aynı flaş çıkışıyla birden fazla ikincil ünite patlatmak için 2. adımda TÜMÜ <RATIO OFF> seçimi yapın.

Gr: Her Grup için Farklı Flaş Modunda Çekim Yapma

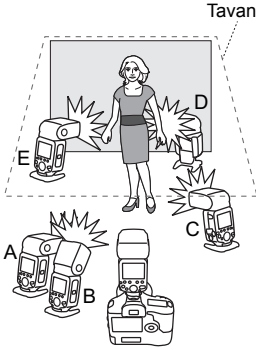

EOS-1D X gibi 2012 tarihinden sonra üretilen bir EOS dijital fotoğraf makinesi kullanıldığında, 5 gruba kadar (A/B/C/D/E) her patlama grubu için ayarlanmış farklı bir flaş modunda çekim yapabilirsiniz. Ayarlanabilen flaş modları şunlardır: ① E-TTL II/E-TTL otomatik flaş, ② Manuel flaş ve ③ Otomatik harici flaş ölçümü. Flaş modu ① veya ③ olarak ayarlandığında, poz kontrol edilerek ana konu için tek bir grup halinde standart poz elde edilmesi sağlanır. Bu işlev, ışıklandırma bilgisine ve deneyimine sahip ileri düzeydeki kullanıcılar içindir.

2011 yılından önce üretilmiş fotoğraf makineleriyle <Gr> flaş modunda kablosuz flaşlı çekim yapılamaz. En fazla 3 gruba (A/B/C) çekim yapılabilir (s.62).

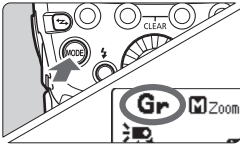

1 Flaş modunu <Gr> olarak ayarlayın.

- Ana ünite üzerinde <MODE> tuşuna basın ve flaş modunu <Gr> olarak ayarlayın.

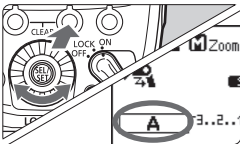

2 İkincil ünitelerin patlama grubunu ayarlayın.

- İkincil üniteleri tek tek kullanıp ayarlayın.
- <MENU 1> görüntülenirken, işlev tuşu 3'e <Gr> basın ve <A>, , <C>, <D> veya <E> seçimi yapın.
- Tüm ikincil üniteler için patlama grubu (A/B/C/D/E) ayarı yapın.

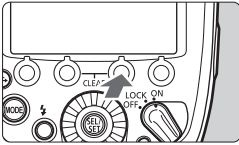

3 Flaş modunu ayarlayın.

- Ana üniteden işlem yaparak her patlama grubu için flaş modu ayarı yapın.
- <MENU 1> görüntülenirken, işlev tuşu 3'e <Gr> basarak ve <☉> kadranını çevirerek grup seçimi yapın.
- İşlev tuşu 2'ye <*MODE> basın ve <ETTL>, <M> ve <Ext.A> seçeneklerinde seçilen grubun flaş modunu seçin.
- Seçilen grubun flaş patlamasını kapatmak için işlev tuşu 1'e <ON/OFF> basarak <KAPALI> (OFF) olarak ayarlayın.
- Tüm grupların flaş modunu ayarlamak için 3. adımı tekrarlayın.

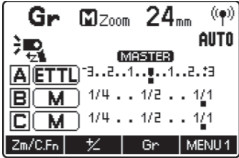

4 Flaş çıkışı veya flaş poz telafisi miktarını ayarlayın.

- Bir patlama grubu seçilirken, işlev tuşu 3'e <*½> basın.
- <☉> kadranını çevirerek flaş moduna karşılık gelen flaş işlevini seçin ve <☉> tuşuna basın.
- <M> modunu kullanırken flaş çıkışını ayarlayın. <ETTL> veya <Ext.A> modunu kullanırken, flaş poz telafisi miktarını gerektiği gibi ayarlayın.
- <MENU 1> simgesi görüntülenirken işlev tuşu 2'ye <½> basılırsa, tüm patlama grupları için flaş poz telafisi ayarlanabilir.
- Tüm grupların flaş işlevini ayarlamak için 4. adımı tekrarlayın.
- İşlev tuşu 4'e <↩> basarak çekime hazır duruma geri dönün.

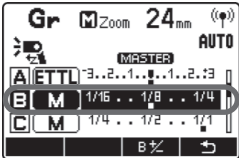
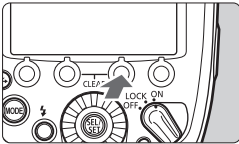

5 Resmi çekin.

- Her ikincil ünite ilgili flaş modu ayarında patlar.

⚠ Patlama grubunun flaş modu <ETTL> veya <Ext.A> olarak ayarlandığında, tek bir gruptan ana konuya standart poz elde etmek için poz kontrol altında tutulur. Ana konuya çevrilmiş birden fazla patlama grubuyla çekim yaparsanız aşırı pozlama oluşabilir.

📄 Patlatılacak grupların ardışık olması gerekmez. Örneğin A, C, E sıralaması yapılabilir.

İkincil Üniteden Deneme Flaşı ve Modelleme Flaşı

Radyo aktarımlı kablosuz çekimde, test flaşını ve modelleme flaşını ikincil ünite konumundaki 600EX-RT'den patlatabilirsiniz.

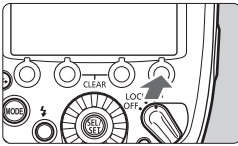

1 < MENU 2 > simgesini görüntüleyin.

- İkincil ünitenin işlev tuşu 4'e basarak < MENU 2 > simgesini görüntüleyin.
- < MODEL > ve < TEST > görüntülenir.

2 Flaşı patlatın.

Deneme flaşı

- İkincil ünitenin işlev tuşu 3'e < TEST > basın.

Modelleme flaşı (s.38)

- İkincil ünitenin işlev tuşu 2'ye < MODEL > basın.

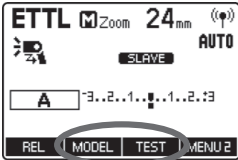

- ⚠ • 2011 tarihinden önce üretilen fotoğraf makineleriyle ikincil üniteden modelleme flaşı kullanılamaz.
- Modelleme flaşıyla ilgili önlemler için bkz. sayfa 38.

📄 Ana olarak iki veya daha fazla ünite ayarlandığında, <LINK> lambası yeşil renkte yanan ana ünite patlar.

İkincil Üniteden Uzaktan Deklanşör

Radyo aktarımlı kablosuz çekimde, ikincil ünite konumundaki 600EX-RT'den uzaktan deklanşörlü (uzaktan kumandalı) çekim yapabilirsiniz. Bu işlemlerle çekim yaparken, fotoğraf makinesine bağlı olarak "Deklanşör Kablosu SR-N3" (ayrı satılır) gerekebilir.

İkincil Ünite Uzaktan Deklanşörüyle Uyumlu Fotoğraf Makineleri

EOS-1D X gibi 2012 tarihinden sonra üretilen EOS dijital fotoğraf makineleri için "Deklanşör Kablosu SR-N3" gerekli değildir.

İkincil Ünite Uzaktan Deklanşörüyle Uyumlu Olmayan Fotoğraf Makineleri

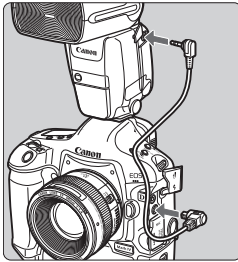

Yukarıdakiler dışında, E-TTL II/E-TTL otomatik flaşlı ve N3 tipi uzaktan kumanda terminalli EOS fotoğraf makineleri için ikincil üniteden uzaktan deklanşörlü çekim yapmak için "Deklanşör Kablosu SR-N3" (ayrı satılır) gereklidir.

İllüstrasyonda gösterildiği gibi, fotoğraf makinesini ve alan ünite olarak ayarlanan 600EX-RT'yi bağlamak için kabloyu kullanın.

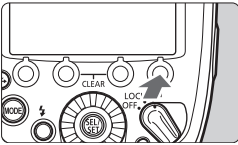

1 < MENU 2 > simgesini görüntüleyin.

- İkincil ünitenin işlev tuşu 4'e basarak < MENU 2 > simgesini görüntüleyin.

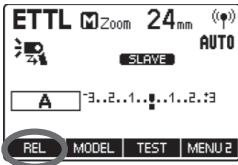

2 Resmi çekin.

- İkincil ünitenin işlev tuşu 1'e < REL > basın.
- ▶ İkincil üniteden ana üniteye bir deklanşör sinyali gönderilir ve resim çekilir.



- Deklanşör kablosunu fotoğraf makinesinin ve Speedlite'in gücü kapalıyken bağlayın.
- Otomatik odaklanmayla odaklanma yapılamazsa çekim yapılamaz. Uzaktan deklanşörü kullanmadan önce manuel olarak odaklanmanız önerilir.
- "Deklanşör Kablosu SR-N3" (ayrı satılır) N3 tipi uzaktan kumanda terminali içindir. N3 tipinden farklı bir uzaktan kumanda terminaline sahip



- Uzaktan çekimde, fotoğraf makinesinin sürücü modundan bağımsız olarak "Tek Çekim" yapılır.
- İki veya daha fazla ana ünite varsa, uzaktan çekim <LINK> lambası yeşil renkte yanan ana ünite kullanılarak gerçekleştirilir.

Radyo Aktarımlı Bağlantılı Çekim

Bağlantılı çekim, bir ikincil ünite fotoğraf makinesinin deklanşörünü ana ünite konumundaki fotoğraf makinesiyle bağlayarak otomatik olarak tetikleyen bir işlemdir. Ana ve ikincil üniteler dahil olmak üzere en fazla 16 üniteyle bağlantılı çekim yapabilirsiniz. Bu, bir konuyu aynı anda farklı açılardan çekmek istediğinizde kullanışlıdır.

Bağlantılı çekim yapabilmek için fotoğraf makinesine radyo aktarımlı kablosuz çekim yapabilen bir flaş veya Speedlite Aktarıcı ST-E3-RT takın.

"İkincil ünite" fotoğraf makinesi olarak 2011 tarihinden önce üretilmiş N3 tipi uzaktan kumanda terminalli bir fotoğraf makinesi kullanıldığında, "Deklanşör Kablosu SR-N3" (ayrı satılır) gerekir. Kablonun takılmasıyla ilgili ayrıntılar için bkz. 68.

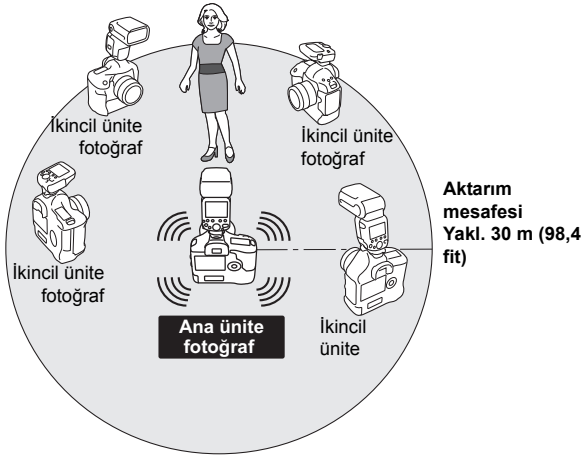

Bir sonraki sayfadaki işlemleri gerçekleştirmeden önce, bağlantılı çekimde kullanılacak tüm fotoğraf makinelerine bir Speedlite veya aktarıcı takın. Aktarıcı ayarlarıyla ilgili ayrıntılar için aktarıcının kullanım kılavuzuna bakın.

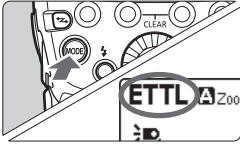

1 Flaşı veya aktarıcıyı normal çekim için ayarlayın.

- <Z> tuşuna basarak normal flaşlı çekime ayarlayın.
- LCD panelde <((P))> (radyo aktarımlı) ve <⚡> (optik aktarımlı) simgelerinin görüntülenmediğinden emin olun.

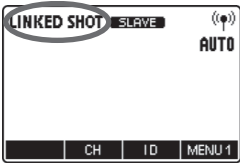

2 Bağlantılı çekim modunu ayarlayın.

- LCD ekranda <LINKED SHOT> simgesi görüntülenen kadar <Z> tuşuna üst üste basın.
- ▶ Bağlantılı çekim modunun "İkincil ünitesi" ayarlanır.
- <Z> tuşuna tekrar basarak bağlantılı çekim modunun "Ana ünitesini" ayarlayın.

3 Kanalı ve kimliği ayarlayın.

- İşlev tuşu 2'ye <CH> basarak kanalı ayarlayın ve işlev tuşu 3'e <ID> basarak kimliği ayarlayın.
- Ayarla ilgili ayrıntılar için bkz. s. 52 ila 55.

4 Fotoğraf makinesinin çekim işlevlerini ayarlayın.

5 Tüm Speedlite'ları ayarlayın.

- Bağlantılı çekim modunda tüm Speedlite'ları "Ana ünite" veya "İkincil ünite" olarak ayarlamak için 1 ila 4 arasındaki adımları tekrarlayın.
- Bağlantılı çekimde kullanılacak aktarıcılar aynı şekilde ayarlayın.
- Bir ünitenin ayarını "İkincil Ünite"den "Ana Ünite"ye değiştirmek için <↔> tuşuna basıldığında, o zamana kadar "Ana ünite" olarak ayarlanmış olan diğer Speedlite'lar (veya aktarıcılar) da otomatik olarak "İkincil ünite" haline gelir.

6 İkincil ünite fotoğraf makinelerini ayarlayın.

- İkincil ünitenin <LINK> lambasının yeşil renkte yandığından emin olun.
- Tüm ikincil fotoğraf makinelerini ana ünite fotoğraf makinesinin yaklaşık 30 m'lik menzili içinde kurun.

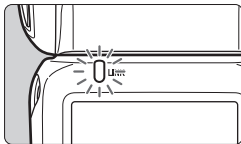

7 Resmi çekin.

- Ana ünitenin <LINK> lambasının yeşil renkte yandığından emin olun ve resmi çekin.
- ▶ İkincil ünite fotoğraf makineleri ana ünite fotoğraf makinesiyle koordineli olarak tetiklenir.
- ▶ Bağlantılı çekim yapıldıktan sonra ikincil ünitenin <LINK> lambası kısa bir süreyle turuncu renkte yanar.



- İkincil ünite fotoğraf makineleri için manuel odaklı çekim önerilir. Otomatik odaklanma ile odaklanma gerçekleşmezse, söz konusu ikincil ünite fotoğraf makinesiyle bağlantılı çekim yapılamaz.
- İkincil ünite fotoğraf makinesinin tetiklenmesi ile ana ünite fotoğraf makinesinin tetikleme zamanlaması arasında çok kısa bir gecikme olur. Kusursuz şekilde eşzamanlı çekim yapmak mümkün değildir.
- Bağlantılı çekim sırasında aynı anda birden fazla flaş ünitesi patlatılırsa, uygun bir poz elde edilemeyebilir veya pozlama sorunlu olur.
- **[Flaş işlevi ayarları]** (Flash function settings) içindeki **[Flaş patlaması]** (Flash firing) seçeneği **[Devre dışı]** (Disabled) (s.44) ayarlanırsa bağlantılı çekim yapılamaz.
- Canlı Görünüm durumunda s.Fn-07 ile 0 (s.102) seçeneğinde bağlantılı çekim yapılırken, ana fotoğraf makinesi menüsü üzerindeki **[Sessiz LV çekim]** (Silent LV shoot.) seçeneğini **[Devre dışı]** (Disabled) olarak ayarlayın. **[Mod 1]** veya **[Mod 2]** ayarlanırsa, ikincil ünite fotoğraf makineleri tetiklenmez.
- Aktarım mesafesi ikincil ünitelerin nasıl konumlandırıldığı, ortamın koşulları ve hava durumuna göre daha kısa olabilir.
- Bağlantılı çekim işlevi, WFT serisi kablosuz dosya aktarıcılarındaki bağlantılı çekimle aynı işlemdir. Ancak, WFT serisiyle kombine halde bağlantılı çekim yapılmaz. Ancak, tetikleme süresindeki gecikme WFT serisiyle yapılan bağlantılı çekimden farklı olur.



- Bu işlevi, fotoğraf makinesine bir Speedlite veya aktarıcı takmanıza gerek kalmadan bağlantılı çekim yapmak için ana ünite uzaktan kumandası olarak kullanabilirsiniz. Ana ünite üzerindeki işlev tuşu 1'e < **REL** > basıldığında, tüm ikincil ünite fotoğraf makineleri tetiklenir.
- Bağlantılı çekim sırasında, hem ana hem de ikincil fotoğraf makineleri için otomatik kapanmaya geçiş süresi 5 dakikadır.
- Bağlantılı çekim sırasında Speedlite'lar patlatılabilir (s.Fn-07/s.102).



5

Kablosuz Flaşlı Çekim: Optik Aktarım

Bu bölümde optik aktarım kullanılarak kablosuz flaşlı çekimin nasıl yapılacağı anlatılır.

Optik kablosuz aktarım için gerekli olan aksesuarlar için sistem haritasına bakın (s.104).



Fotoğraf makinesinin çekim modu tam otomatik bir moda veya Görüntü Alanı moduna ayarlandığında, bu bölümde açıklanan işlevler kullanılamaz. Fotoğraf makinesinin çekim modunu P/ Tv/Av/M/B (Yaratıcı Bölge modu) olarak ayarlayın.



- Speedlite 600EX-RT ve Speedlite 600EX modellerinin her ikisiyle de optik aktarımlı kablosuz flaşlı çekim yapılabilir.
- Fotoğraf makinesine takılan 600EX-RT/600EX ana ünite olarak adlandırılır ve kablosuz kumanda edilen 600EX-RT/600EX ise ikincil ünite olarak adlandırılır.
- İkincil ünite olarak ayarlanmış 600EX-RT/600EX ünitesini ana işlevli bir EOS dijital fotoğraf makinesiyle ve Speedlite Aktarıcı ST-E2 (ayrı satılır) ile kablosuz olarak da kumanda edebilirsiniz. Ana ünite işlevlerinin ayarlanmasıyla ilgili ayrıntılar için fotoğraf makinesi veya aktarıcının kullanım kılavuzlarına bakın.

Optik Aktarımlı Kablosuz Flaşlı Çekim

Optik aktarımlı kablosuz çekim işlevine sahip bir Canon Speedlite (ana/ikincil) flaşın kullanılması, normal E-TTL II/E-TTL otomatik flaşlı çekimde olduğu gibi ileri düzeyde çoklu flaşlı çekim yapabilirsiniz.

Sistem öyle bir tasarlanmıştır ki fotoğraf makinesine takılan 600EX-RT/600EX'in (ana) ayarları kablosuz olarak kontrol edilen Speedlite üzerinde otomatik olarak yansıtılır. Bu nedenle, çekim sırasında ikincil üniteyi kullanmanız gerekmez.

Çekim için gerekli olan temel prosedürler aşağıdaki gibidir. Bundan sonra ana üniteyi <ETTL> konumuna ayarlayarak kablosuz E-TTL II/E-TTL otomatik flaşlı çekim yapabilirsiniz.

Pozisyonlandırma ve Operasyon Menzilini Ayarlama

(Kablosuz flaşlı çekim örneği)

● Tek İkincil Üniteli Otomatik Flaşlı Çekim (s. 81)

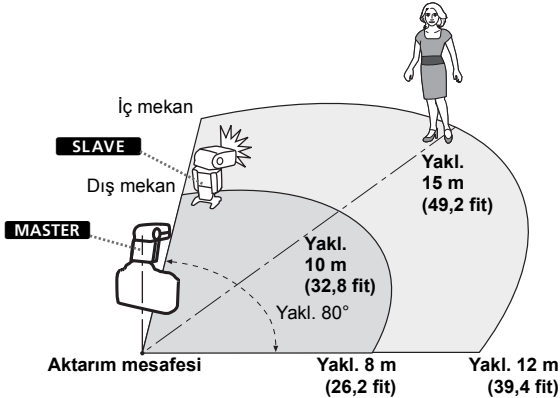

- Size verilen mini standı kullanarak ikincil üniteyi pozisyonlandırın (s. 11).
- Yatay yansıma işlevini (p. 27) kullanın ve ikincil ünitenin sensörünü ana üniteye doğru çevirin.
- İç mekanda çekim yaparken aktarım sinyali duvardan yansıtıldığı için, çok az da olsa özensiz pozisyonlandırma durumunda işlem yapılamayabilir.

Kablosuz Çoklu Flaşlı Çekim

İkincil üniteleri iki veya üç gruba bölebilir ve flaş oranını (faktörü) değiştirerek E-TTL II/E-TTL otomatik flaşlı çekim yapabilirsiniz.

● İki İkincil Gruplu Otomatik Flaşlı Çekim (s. 85)

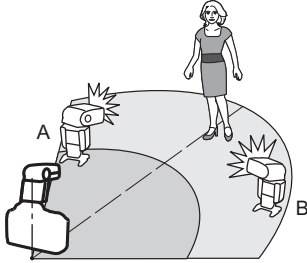

● Üç İkincil Gruplu Otomatik Flaşlı Çekim (s.86)

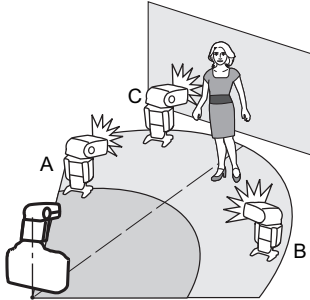

- Çekimden önce bir deneme flaşı (p.16) patlatın ve deneme çekimi yapın.
- Aktarımın kesintiye uğramasını önlemek için ana üniteyle ikincil üniteler arasında hiçbir engel koymayın.

Kablosuz Ayarlar

Optik aktarımlı kablosuz flaşlı çekim yapmak için, aşağıdaki prosedürü uygulayarak ana üniteyi ve ikincil üniteyi ayarlayın.

Ana Ünite Ayarı

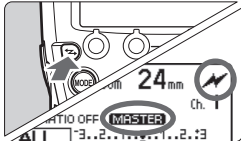

<⚡> ve <MASTER> simgesini görüntüleyin.

- <↔> tuşuna basarak <⚡> (optik aktarım) ve <MASTER> simgesini görüntüleyin.

İkincil Ünite Ayarı

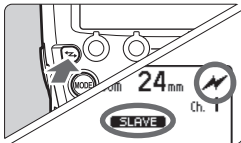

<⚡> ve <SLAVE> simgesini görüntüleyin.

- İkincil ünite olarak ayarlamak istediğiniz flaşı ayarlayın.
- <↔> tuşuna basarak <⚡> (optik aktarım) ve <SLAVE> simgesini görüntüleyin.

Normal flaşlı çekim yapmak için <↔> tuşuna basarak kablosuz (ana/ ikincil) ayarları temizleyin.

Aktarım Kanalı Ayarı

Diğer fotoğrafçıların kullandığı kablosuz sistemlerle optik girişimleri önlemek için aktarım kanalını değiştirebilirsiniz. **Hem ana ünite hem de ikincil ünite için aynı kanalı ayarlayın.**

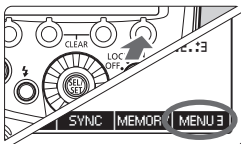

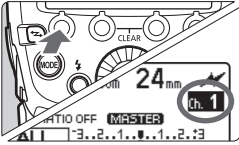

1 İşlev tuşu 4'e basın.

- Ana üniteyi ayarlamak için işlev tuşu 4'e basarak <MENU 3> simgesini görüntüleyin.
- İkincil üniteyi ayarlamak için işlev tuşu 4'e basarak <MENU 2> simgesini görüntüleyin.



2 Bir kanal ayarlayın.

- İşlev tuşu 1'e < CH > basın.
- <  > kadranını çevirerek 1 ila 4 arasında bir kanal seçin ve <  > tuşuna basın.



Ana üniteyle ikincil ünitenin aktarım kanalları farklı olduğunda, ikinci kanal patlamaz. Her ikisini de aynı numaraya ayarlayın.

Ana Flaş Patlatma AÇIK/ KAPALI

İkincil üniteyi kontrol eden ana üniteyi, bir kablosuz flaş olarak patlayacak veya patlamayacak şekilde ayarlayabilirsiniz. Ana flaş patlatma AÇIK olarak ayarlandığında, ana ünite patlama grubu A'nın ikincil ünitesi olarak patlar.

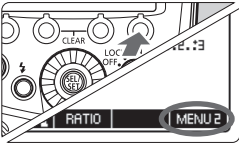



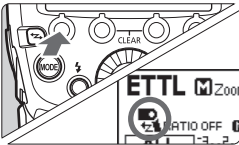

1 < MENU 2 > göstergesini ayarlayın.

- İşlev tuşu 4'e basarak < MENU 2 > simgesini görüntüleyin.



2 Ana flaş patlamasını ayarlayın.

- İşlev tuşu 1'e <  /  > basarak ana flaş patlamasını AÇIK veya KAPALI olarak ayarlayın.

-  : Ana flaş patlatma AÇIK
-  : Ana flaş patlatma KAPALI



Ana flaş patlatma KAPALI olarak ayarlansa bile, ikincil üniteyi kontrol eden flaş patlaması (optik aktarım) gerçekleştirilir. Dolayısıyla, çekim koşullarına bağlı olarak, ikincil ünite kontrolü için patlatılan flaş resme geçebilir.

Bellek İşlevi Hakkında

Kablosuz ayarlarını ana üniteye ve ikincil üniteye kaydedebilir ve bu ayarları daha sonra çağırabilirsiniz. Ayarları kaydedilecek veya çağırılacak ana üniteyi veya ikincil üniteyi çalıştırın.

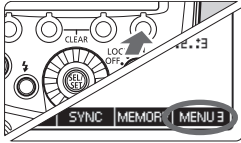

1 İşlev tuşu 4'e basın.

- Ana ünite üzerinde işlev tuşu 4'e basarak <MENU 3> simgesini görüntüleyin.
- İkincil ünite üzerinde işlev tuşu 4'e basarak <MENU 2> simgesini görüntüleyin.

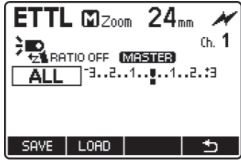

2 Ayarları kaydedin veya yükleyin.

- İşlev tuşu 3'e <MEMORY> basın.

[Kaydet] (Save)

- İşlev tuşu 1'e <SAVE> basın.
- ▶ Ayarlar kaydedilir (bellekte saklanır).

[Yükle] (Load)

- İşlev tuşu 2'ye <LOAD> basın.
- ▶ Kaydedilen ayarlar ayarlanır.

ETTL: Tam Otomatik Kablosuz Flaşı Çekim

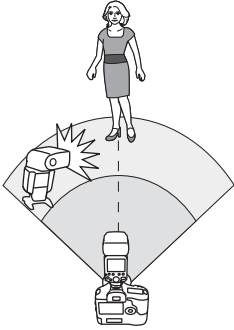

Bu bölümde fotoğraf makinesine takılan 600EX-RT/600EX (ana ünite) ve kablosuz kontrol edilen 600EX-RT/600EX (ikincil ünite) ile tam otomatik flaşı çekimin nasıl yapıldığı anlatılır.

Tek İkincil Üniteli Otomatik Flaşı Çekim

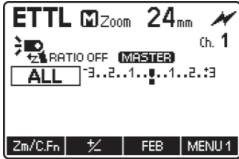

1 Ana üniteyi ayarlayın.

- Fotoğraf makinesine takılan 600EX-RT/600EX'i ana ünite olarak ayarlayın (s.78).
- Ana işlev donanımlı bir fotoğraf makinesi veya ana ünite olarak Speedlite Aktarıcı ST-E2 (ayrı satılır) da kullanabilirsiniz.

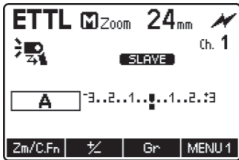

2 İkincil üniteyi ayarlayın.

- İkincil ünite olarak kablosuz kontrol edilecek 600EX-RT/600EX'i ayarlayın (s.78).
- İkincil işlev donanımlı diğer EX Speedlite'ları da kullanabilirsiniz.
- Patlama grubu olarak A, B veya C ayarlanabilir.

3 Aktarım kanalını kontrol edin.

- Ana ve ikincil ünitenin kanalları farklıysa, bunları aynı sayıya getirin (s. 78).

4 Fotoğraf makinesini ve flaşı konumlandırın.

- Bunları s. 76'da gösterilen aralıkta konumlandırın.

5 Flaş modunu <ETTL> konumuna ayarlayın

- Ana ünite üzerinde <MODE> tuşuna basın ve flaş modunu <ETTL> olarak ayarlayın.
- Ana ünite aracılığıyla kontrol edilen çekim sırasında ikincil ünite otomatik olarak <ETTL> seçeneğine ayarlanır.
- Ana üniteyi de patlatmak için ana flaş patlatmayı AÇIK olarak ayarlayın (s.79).

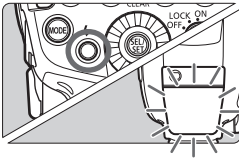

6 Flaşın hazır olup olmadığını kontrol edin.

- Ana flaş hazır lambasının yandığından emin olun.
- İkincil ünite hazır olduğunda, AF yardımcı ışığı patlatma alanı 1 saniyelik entervallerle yanıp söner.

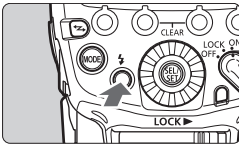

7 İşlemi kontrol edin.

- Ana ünitenin deneme flaşı tuşuna basın.
- ▶ İkincil ünite yanıp söner. İkincil ünite patlamazsa, operasyon menziline yerleştirildiğinden emin olun.

8 Resmi çekin.

- Fotoğraf makinesini ayarlayın ve normal flaşı çekimde olduğu gibi resmi çekin.
- ▶ Bir standart flaş pozunu elde edilmişse, flaş pozunu onay lambası 3 sn. boyunca yanar.

Çoklu İkincil Üniteli Otomatik Flaşı Çekim

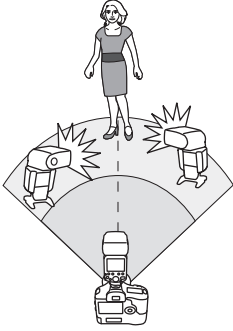

Birden fazla flaş çıkışına ihtiyacınız olduğunda veya daha kolay ışıklandırma elde etmek istediğinizde, ikincil ünitelerin sayısını artırabilir ve bunlar tek bir flaş gibi patlatabilirsiniz.

İkincil üniteleri eklemek için "Tek İkincil Üniteli Otomatik Flaşı Çekim" konusunda verilen prosedürün aynısını kullanın. Herhangi bir patlama grubu (A/B/C) ayarlanabilir.

İkincil ünite sayısı artırıldığında veya ana flaş patlatma AÇIK olarak ayarlandığında, tüm flaşları aynı flaş çıkışında patlatmak ve toplam flaş çıkışında standart poz elde edilmesini garantilemek için otomatik kontrol gerçekleştirilir.





İkincil üniteye yakın floresan ışığı veya bir PC monitörü varsa, ışık kaynakları ikincil ünitenin arızalanmasına ve hatalı patlamasına neden olabilir.



- Ana/ikincil flaş kapsamı otomatik olarak 24 mm olarak ayarlanır. Flaş kapsamını manuel olarak da ayarlayabilirsiniz.
- Modelleme flaşını patlatmak için fotoğraf makinesi üzerindeki alan derinliği önizleme tuşuna basabilirsiniz (s.38).
- İkincil ünitenin otomatik kapanma işlevi etkinleşirse, ikincil üniteyi açmak için ana ünitenin deneme flaşı tuşuna basın. Fotoğraf makinesinin ölçüm zamanlayıcısı çalışırken deneme flaşı patlatılamaz.
- Otomatik flaş sistemi (E-TTL II/E-TTL) kullanılan fotoğraf makinesine bağlıdır ve otomatik olarak ayarlanır. Her iki sistem için de LCD panelde <ETTL> simgesi görüntülenir.
- İkincil ünitenin otomatik kapanma zamanlamasını değiştirebilirsiniz (C.Fn-10/s.98).
- Bunu ayarlayarak ikincil ünite döngüsü tamamlandığında AF yardımcı ışığının yanıp sönmesini sağlayabilirsiniz (C.Fn-23/s.100).

Tam Otomatik Kablosuz Flaşın Kullanılması

Ana ünite ile ayarlanan flaş poz telafisi ve diğer ayarlar, ikincil ünite(ler)de de otomatik olarak ayarlanacaktır. İkincil üniteyle işlem yapmanız gerekmez. Aşağıdaki ayarlarla kablosuz çekim aynen normal flaşlı çekimdeki gibi yapılabilir.

- Flaş poz telafisi ( /s.22)
- FEB ( /s.23)
- FE kilidi (s.24)
- Yüksek hızda senkron ( /s.25)
- Manuel flaş (s.31, 88, 89)
- Stroboskopik flaş (s.33, 89)

 Optik aktarımlı kablosuz çekim sırasında stroboskopik flaşın flaş frekansı 1 Hz ila 199 Hz aralığında ayarlanabilir (250 Hz ila 500 Hz kullanılamaz).

 İşlev tuşu 4'e basıldığında <  >, <  > ve <  > görüntülenir.

Ana Üniteler Hakkında

İki veya daha fazla ana ünite kullanabilirsiniz. Ana üniteler takılı birden fazla fotoğraf makinesi hazırladığınızda, aynı ışıklandırma (ikincil üniteler) altında fotoğraf makinesi değiştirerek çekim yapabilirsiniz.

İki İkincil Gruplu Otomatik Flaşlı Çekim

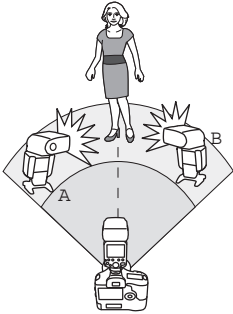

İkincil üniteleri A ve B olarak iki patlama grubuna bölebilir ve çekim için ışıklandırma dengesini (flaş oranı) ayarlayabilirsiniz. Poz otomatik olarak kontrol edildiği için A ve B patlama gruplarının flaş çıkışlarının toplamı standart bir poz elde edebilir.

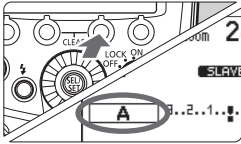

1 İkincil ünitelerin patlama grubunu ayarlayın.

- İkincil üniteleri tek tek kullanıp ayarlayın.
- <MENU 1> görüntülenirken, işlev tuşu 3'e <Gr> basın ve <A> veya seçimi yapın.
- Ünitelerden birini <A> ve diğerini olarak ayarlayın.

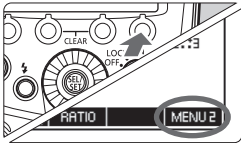

2 <MENU 2> göstergesini ayarlayın.

- Ana ünite üzerinde 2 ila 4 adımları arasındaki işlemler ayarlanır.
- Ana ünite üzerinde işlev tuşu 4'e basarak <MENU 2> simgesini görüntüleyin.

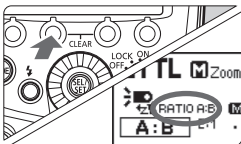

3 <RATIO A:B> seçeneğini ayarlayın.

- İşlev tuşu 2'ye <RATIO> basın ve <RATIO A:B> seçeneğine ayarlayın.

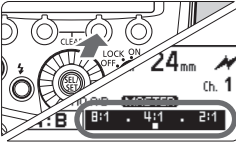

4 Flaş oranını ayarlayın.

- İşlev tuşu 3'e < Gr > basın.
- İşlev tuşu 3'e < A:B 1/2 > basın.
- < 0 > kadranını çevirerek flaş oranını ayarlayın ve < 0 > tuşuna basın.
- İşlev tuşu 4'e < 5 > basarak çekime hazır duruma geri dönün.

5 Resmi çekin.

- ▶ İkincil ünite ayarlanan flaş oranında patlar.

Üç İkincil Gruplu Otomatik Flaşlı Çekim

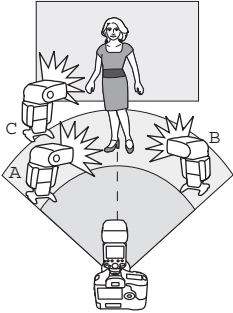

Patlama grubu C'yi, A ve B patlama gruplarına ekleyebilirsiniz. C, konu gölgelenmesini önleyen aydınlatma için kullanışlıdır.

Temel ayar yöntemi "İki İkincil Gruplu Otomatik Flaşlı Çekim" ile aynıdır.





1 İkincil C ayarı yapın.

- Flaş patlama grubuna < C > eklemek istediğiniz ikincil üniteyi bir önceki sayfadaki 1. adımda olduğu gibi ayarlayın.

2 <RATIO A:B C> seçeneğini ayarlayın.

- Bir önceki sayfanın 2 ve 3. adımlarında olduğu gibi ana üniteyi <RATIO A:B C> seçeneğine ayarlayın.

3 Flaş poz telafisini gerektiği gibi ayarlayın.

- İşlev tuşu 3'e < Gr > basın, <  > kadranını çevirin ve < C > seçimi yapın.
- İşlev tuşu 3'e < C % > basın.
- <  > kadranını çevirerek flaş poz telafisi miktarını ayarlayın ve <  > tuşuna basın.
- İşlev tuşu 4'e <  > basarak çekime hazır duruma geri dönün.

İkincil Grup Kontrolü

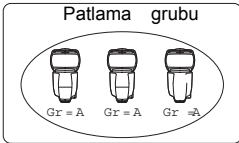

Daha fazla flaş çıkışına ihtiyacınız varsa veya daha sofistike aydınlatma elde etmek istiyorsanız, ikincil ünite sayısını artırabilirsiniz. Flaş çıkışını artırmak istediğiniz patlama grubuna (A, B veya C) bir ikincil flaş eklemeniz yeterlidir. İstediğiniz sayıda ikincil ünite ekleyebilirsiniz.

Örneğin, üç ikincil üniteli bir patlama grubunu < A > olarak ayarlarsanız, bu üç ünite daha yüksek flaş çıkışlı tek bir patlama grubu A olarak algılanır ve kontrol edilir.



- Üç patlama grubu A, B ve C'yi aynı anda patlatmak için < **RATIO A:B C** > seçeneğini ayarlayın. < **RATIO A:B** > ayarında patlama grubu C patlamaz.
- Patlama grubu C doğrudan ana konuya doğru çevrilmişken çekim yaparsanız aşırı pozlama oluşabilir.
- E-TTL otomatik flaş destekli bazı EOS video kameralarında, flaş oranı uyarıyla birden fazla flaşlı kablosuz çekim yapamazsınız.



- Durak sayısına çevrildiğinde 8:1 ile 1:1 ile 1:8 flaş oranının eşdeğeri 3:1 ile 1:1 ile 1:3'dür (1/2 duraklı artış).
- Flaş oranı ayarlarıyla ilgili ayrıntılar aşağıdaki gibidir.

8:1 • 4:1 • 2:1 • 1:1 • 1:2 • 1:4 • 1:8
 5.6:1 • 2.8:1 • 1.4:1 • 1:1.4 • 1:2.8 • 1:5.6

M: Manuel Flaş Çıkışı Kablosuz Çoklu Flaşlı Çekim

Bu, manuel flaşlı kablosuz (çoklu flaşlı) çekimi açıklar. Her ikincil ünite (patlama grubu) için farklı flaş çıkışı ayarıyla çekim yapabilirsiniz. Tüm parametreleri ana ünite üzerinde ayarlayın.

1 Flaş modunu <M> konumuna ayarlayın.

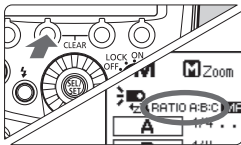

2 Patlama grubu sayısını ayarlayın.

- <MENU 1> simgesi görüntülenirken, işlev tuşu 2'ye <RATIO> basın ve patlayacak grubu seçin.
- Tuşa her basıldığında ayar şu şekilde değişir: TÜMÜ (RATIO OFF) → A/B (RATIO A:B) → A/B/C (RATIO A:B:C).

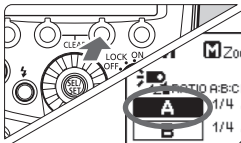

3 Bir patlama grubu seçin.

- İşlev tuşu 3'e <Gr> basın, <Gr> kadranını çevirin ve flaş çıkışını ayarlayacağınız grubu seçin.

4 Flaş çıkışını ayarlayın.

- İşlev tuşu 3'e <*Z> basın.
- <Gr> kadranını çevirerek flaş çıkışını ayarlayın ve <Gr> tuşuna basın.
- Tüm grupların flaş çıkışını ayarlamak için 3. ve 4. adımı tekrarlayın.

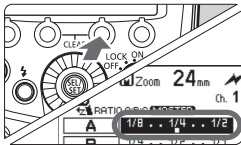

5 Resmi çekin.

- ▶ Her grup ayarlanan oranda patlar.

- TÜMÜ <RATIO OFF> seçimi yapıldığında, ikincil üniteler için patlama grubu olarak A, B veya C ayarı yapın.
- Aynı flaş çıkışıyla birden fazla ikincil ünite patlatmak için 2. adımda TÜMÜ <RATIO OFF> seçimi yapın.

İkincil Ünitede Manuel Flaş/Stroboskopik Flaş Ayarı

Manuel flaşı veya stroboskopik flaşı manuel olarak ayarlamak için doğrudan ikincil üniteyi kullanabilirsiniz. Bu işleve bağımsız ikincil adı verilir. Bu, kablosuz manuel flaş veya stroboskopik flaş için örneğin Speedlite Aktarıcı ST-E2 (ayrı satılır) kullanıldığında rahatlık sağlar.

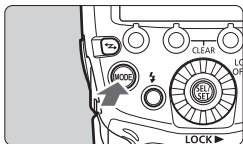

1 İkincil üniteyi ayarlayın (s. 78).

2 Bağımsız ikincili ayarlayın.

- İkincil ünite üzerindeki <MODE> tuşuna < **INDIVIDUAL SLAVE** > simgesi görüntülene kadar sürekli olarak basın.

Manuel Flaş

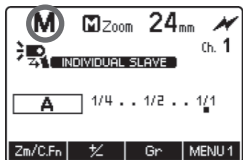

- ▶ Flaş modu <M> ayarındadır.
- Manuel flaş çıkışını ayarlayın (s. 31).

Stroboskopik Flaş

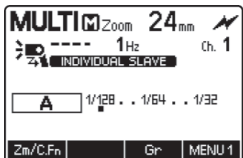

- <MODE> tuşuna basın ve <MULTI> konumuna ayarlayın.
- Stroboskopik flaş ayarlarını yapın (s. 33).
- Tekrar <MODE> tuşuna basarak normal ikincil duruma geri dönün.

⚠ Optik aktarımlı kablosuz çekim sırasında stroboskopik flaşın flaş frekansı 1 Hz ile 199 Hz aralığında ayarlanabilir (250 Hz ile 500 Hz kullanılamaz).

📄 Bağımsız ikincil olarak ayarlanmış bir ikincil ünite, ana ünitenin flaş modunu yansıtmaz. Bağımsız ikincil üzerinde ayarlanan flaş modunda patlar.



6

Speedlite'ı Özelleştirme

Bu bölümde Speedlite'in Özel İşlevler (C.Fn) ve Kişisel İşlevler (P.Fn) ile nasıl özelleştirileceği anlatılır.

 Fotoğraf makinesinin çekim modu tam otomatik bir moda veya Görüntü Alanı moduna ayarlandığında, bu bölümde açıklanan işlevler kullanılamaz. Fotoğraf makinesinin çekim modunu P/Tv/Av/M/B (Yaratıcı Bölge modu) olarak ayarlayın.

C.Fn/P.Fn: Özel ve Kişisel İşlevleri Ayarlama

Özel İşlevler ve Kişisel İşlevlerle çekim tercihlerinize uygun hale getirmek üzere Speedlite özelliklerini özelleştirebilirsiniz. Kişisel Özelliklerin 600EX-RT/600EX modelinde özelleştirilebilen işlevler olduğunu unutmayın.

C.Fn: Özel İşlevler

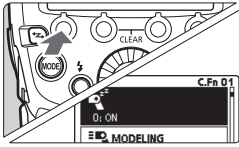

1 Özel İşlevler ekranını görüntüleyin.

- Ekran görüntülenene kadar üst üste işlev tuşu 1'e <Zm/C.Fn> basın.
- ▶ Özel İşlevler ekranı görüntülenir.

2 Ayarlamak üzere bir öğe seçin.

- <⊙> kadranını çevirerek bir öğe (numara) seçin.

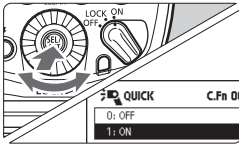

3 Ayarı değiştirin.

- <⊙> tuşuna basın.
- ▶ Ayar görüntülenir.
- <⊙> kadranını çevirerek istediğiniz ayarı seçin ve <⊙> tuşuna basın.
- İşlev tuşu 4'e <➡> basarak çekime hazır duruma geri dönün.

P.Fn: Kişisel İşlevler

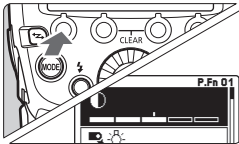

















1 Kişisel İşlevler ekranını görüntüleyin.

- Özel İşlevler prosedüründe 1. adımı gerçekleştirdikten sonra işlev tuşu 1'e <P.Fn> basın.
- ▶ Kişisel İşlevler ekranı görüntülenir.







2 İşlevi ayarlayın.

- Kişisel İşlevleri, Özel İşlevin 2. ve 3. adımlarında olduğu gibi ayarlayın.

Özel İşlev Listesi

Numara		İşlev	Sayfa
C.Fn-00	 m/ft	Mesafe gösterge ekranı	s.95
C.Fn-01		Otomatik kapanma	
C.Fn-02	 MODELING	Modelleme flaşı	
C.Fn-03	 AUTO CANCEL	FEB otomatik iptal	s.96
C.Fn-04		FEB sıralaması	
C.Fn-05	MODE	Flaş ölçüm modu	
C.Fn-06	 QUICK	Sürekli çekimle hızlı flaş	s.97
C.Fn-07	 TEST	Otomatik flaşla deneme patlaması	
C.Fn-08	 AF	AF yardımcı ışığı yanması	
C.Fn-09		Sensör boyutu için otomatik zum	s.98
C.Fn-10		İkincil otomatik kapanma zamanlayıcı	
C.Fn-11		İkincil otomatik kapanma iptal	
C.Fn-12		Harici güçle flaş döngüsü	s.99
C.Fn-13		Flaş poz ölçümü ayarı	
C.Fn-20		Bip sesi	
C.Fn-21		Işık dağılımı	s.100
C.Fn-22		LCD panel aydınlatma	
C.Fn-23		İkincil flaş pili kontrolü	

Kişisel İşlev Listesi

Numara	İşlev	Sayfa
P.Fn-01	 LCD panel görüntüleme kontrastı	s.101
P.Fn-02	 LCD panel aydınlatma rengi: Normal çekim	
P.Fn-03	 LCD panel aydınlatma rengi: Ana	
P.Fn-04	 LCD panel aydınlatma rengi: İkincil	
P.Fn-05	 Renk filtresi otomatik tespiti	s.102
P.Fn-06	 Kablosuz düğme değiştirme sıralaması	
P.Fn-07	 LINKED SHOT Bağlantılı çekim sırasında flaş patlaması	

Tüm Özel/Kişisel İşlevlerin Temizlenmesi

Özel İşlev ekranında işlev tuşu 2'ye < CLEAR > ve sonra işlev tuşu 1'e < OK > basıldığında, ayarlanmış olan Özel İşlevler temizlenir. Benzer şekilde, kişisel işlev ekranında aynı işlemler gerçekleştirildiğinde ayarlanmış olan Kişisel İşlevler temizlenir.



- Tüm Özel İşlevler temizlense bile C.Fn-00 temizlenemez.
- P.Fn-06 ve 07 Speedlite 600EX'te görüntülenmez.
- Speedlite Özel İşlevlerini fotoğraf makinesinin menü ekranından ayarladığınızda ve C.Fn-20 ila 23 görüntülenmediğinde, bunları s. 92'de belirtilen işlevlerle ayarlayın.



Tüm Speedlite Özel İşlevlerini fotoğraf makinesinin menü ekranından ayarlayabilir ve temizleyebilirsiniz (s.46).

C.Fn: Özel İşlevlerin Ayarlanması

C.Fn-00: m/ft (Mesafe gösterge ekranı)

LCD panelde mesafe göstergesi olarak metre ve fit seçebilirsiniz.

0: m (Metre (m))

1: ft (Fit (ft))



Etkin flaş mesafesi 18 m/60 fiti aştığında, LCD panel üzerinde etkin flaş menzilin sağ ucunda <▶> görüntülenmeye başlar.

C.Fn-01: (Otomatik kapanma)

Speedlite ile yaklaşık 90 saniye işlem yapılmazsa enerji tasarrufu amacıyla güç otomatik olarak kapatılır. Bu işlevi devre dışı bırakabilirsiniz.

0: AÇIK (Etkin)

1: KAPALI (Devre dışı)



Sürekli flaşlı çekim nedeniyle flaş sıcaklığı yükseldiğinde, otomatik kapanmaya geçiş süresi uzayabilir.



C.Fn-02: MODELING (Modelleme flaşı)

0:  (Etkin (Alan derinliği önizleme tuşu))

Modelleme flaşını tetiklemek için fotoğraf makinesinin alan derinliği önizleme tuşuna basın.

1:  (Etkin (Deneme flaşı tuşu))

Modelleme flaşını patlatmak için Speedlite'in deneme flaşı düğmesine basın.

2:  /  (Etkin (her iki tuşla))

Modelleme flaşını tetiklemek için fotoğraf makinesinin alan derinliği önizleme tuşuna veya Speedlite'in deneme flaşı tuşuna basın.

3: KAPALI (Devre dışı)

Modelleme flaşını devre dışı bırakır.

C.Fn-03: AUTO CANCEL (FEB otomatik iptal)

FEB ile üç çekim yapıldıktan sonra FEB'in otomatik olarak iptal edilmesini veya korunmasını sağlayabilirsiniz.

0: AÇIK (Etkin)

1: KAPALI (Devre dışı)

C.Fn-04: (FEB sıralaması)

FEB sıralamasını değiştirebilirsiniz: 0: Standart poz, -: Azaltılmış poz (karanlık) ve +: Artırılmış poz (aydınlık).

0: 0 → - → +

1: - → 0 → +

C.Fn-05: MODE (Flaş ölçüm modu)

Flaşlı çekim için otomatik flaş ölçümü modunu değiştirebilirsiniz.

0: E-TTL II

1: TTL

2: Ext.A (Harici ölçüm: Otomatik)

3: Ext.M (Harici ölçüm: Manuel)

 Bir EOS dijital fotoğraf makinesi veya EOS REBEL T2/EOS 300X kullanıldığında, 1 ayarı yapmayın. Modele bağlı olarak flaş ölçümü doğru kontrol edilmeyebilir. Örneğin flaş patlamayabilir veya her zaman tam güçte patlayabilir. Ayrıca, kablosuz flaşlı çekim yapılamaz.

- 
- 1 ayarı B Tipi EOS video kameralar için kullanılan ayardır.
 - B Tipi bir fotoğraf makinesi kullanırken, 0 ayarı yapılmış olsa bile E-TTL II/E-TTL otomatik flaşlı çekim yapılabilir.

C.Fn-06:  QUICK (Sürekli çekimle Hızlı Flaş)

Sürekli çekimde flaş hazır lambası yeşil renkte yanarken (flaş tam şarj edilmeden önce) flaş patlatabilecek veya patlamayı önleyecek şekilde ayar yapabilirsiniz.

0: KAPALI (Devre dışı)

1: AÇIK (Etkin)



Sürekli çekimde Hızlı Flaş patlatıldığında, etkin flaş menzili daralacağı için düşük pozlama görülebilir. 1 ayarını sadece kısa mesafeden çekimde etkin flaş menzilini daraltmak istediğinizde kullanmanız önerilir.

C.Fn-07:  TEST (Otomatik flaşla deneme patlaması)

E-TTL II/E-TTL/TTL otomatik flaş modunda deneme flaşı patlatırken flaş çıkışını değiştirebilirsiniz.

0: 1/32 (1/32)

1: 1/1 (Tam çıkış)

C.Fn-08:  AF (AF yardımcı ışığının yanması)



0: AÇIK (Etkin)

1: KAPALI (Devre dışı)

AF yardımcı ışığı Speedlite'tan yanmaz.

C.Fn-09: (Sensör boyutu için otomatik zum)

0: AÇIK (Etkin)

Flaş kapsamı "Otomatik <>" olarak ayarlandığında, kullanılan EOS dijital fotoğraf makinesinin görüntü sensörü boyutuyla eşleşecek şekilde otomatik olarak ayarlanır. Desteklenen bir fotoğraf makinesine takıldığında LCD panelde <> simgesi görüntülenir.

1: KAPALI (Devre dışı)

Flaş kapsamı, görüntü sensörü boyutuyla eşleşecek şekilde otomatik olarak ayarlanmaz.

C.Fn-10: (İkincil otomatik kapanma zamanlayıcı)

İkincil ünitenin otomatik kapanma zamanlamasını değiştirebilirsiniz. İkincil ünitenin otomatik kapanma işlevi etkinleştildiğinde LCD panelde <> simgesi görüntülenir. Her ikincil ünite için bu işlevi ayarlayın.

0: 60 dk (60 dakika)

1: 10 dk (10 dakika)

C.Fn-11: (İkincil otomatik kapanma iptal)

Ana ünitenin deneme flaşı tuşuna bastığınızda, ikincil ünitelerin gücünü otomatik kapanma durumunda açabilirsiniz. İkincil ünitelerin otomatik kapanma durumunda bu işlevi kabul etme zamanlamasını değiştirebilirsiniz.

0: 8 s (8 saat içinde)

1: 1 s (1 saat içinde)



C.Fn-12:  (Harici güçle flaş döngüsü)**0:  (Harici ve dahili güç)**

Hem harici hem de dahili güç kullanarak paralel olarak şarj eder.

1:  (Sadece harici güç)

Speedlite'ı kontrol etmek için dahili güç gerekir. Şarj için sadece harici güç kullanarak, dahili güç tüketimini minimuma indirebilirsiniz.

C.Fn-13:  (Flaş pozu ölçümü ayarı)**0:  (Speedlite tuşu ve kadranı)****1:  (Sadece Speedlite kadranı)**

Flaş poz telafisi ayarını doğrudan <  > kadranını çevirerek, <  > tuşuna basmanıza gerek kalmadan yapabilirsiniz.

C.Fn-20:  (Bip sesi)

Speedlite tam şarj olduğunda veya radyo aktarımlı kablosuz flaşlı çekim sırasında ikincil ünite tam şarj olduğunda bir bip sesi duyulacak şekilde ayar yapabilirsiniz.

1 ayarı yapıldığında, flaş kafasındaki sıcaklık artışı nedeniyle flaş patlama kısıtlaması etkileştirildiğinde bir uyarı olarak bip sesi duyulur.

0: KAPALI (Devre dışı)**1: AÇIK (Etkin)**

C.Fn-21: // (Işık dağılımı)

Flaş kapsamı “Otomatik (A)” olarak ayarlandığında Speedlite’in ışık dağılımını (flaş kapsamı) çekimin görüş açısıyla bağlantılı şekilde değiştirebilirsiniz.

0: (Standart)

Çekimin görüş açısı için optimum flaş kapsamı otomatik olarak ayarlanır.

1: (Kılavuz numarası önceliği)

Resmin periferisi 0 ayarından biraz daha karanlık olsa bile, bu ayar flaş çıkışına öncelik vermek istediğinizde kullanışlıdır. Flaş kapsamı otomatik olarak gerçek çekim görüş açısından biraz daha telefoto konumuna doğru ayarlanır. LCD paneldeki flaş simgesi  ile değişir.

2: (Düz kapsam)

Çekim mesafesi 0 ayarından biraz daha kısa olsa bile, bu ayar resim periferisinde ışık düşmesini en az seviyeye indirmek istediğinizde kullanışlıdır. Flaş kapsamı otomatik olarak gerçek çekim görüş açısından biraz daha geniş konumuna doğru ayarlanır. LCD paneldeki flaş simgesi  ile değişir.

C.Fn-22: (LCD panel aydınlatma)

Bir tuş veya kadranla işlem yapıldığında, LCD panel aydınlanır. Bu aydınlatma ayarını değiştirebilirsiniz.

0: 12 sn (12 sn açık)

1: KAPALI (Panel aydınlatması devre dışı)

2: AÇIK (Aydınlatma her zaman açık)

C.Fn-23: (İkincil flaş pili kontrolü)

Kablosuz flaşlı çekim sırasında ikincil ünite tam şarj olduğunda, ikincil ünitenin AF yardımcı ışığı yanıp söner. Bu işlemi devre dışı bırakabilirsiniz. Her ikincil ünite için bu işlevi ayarlayın.

0: // (AF yardımcı ışığı, lambası)

1: / (Flash lambası)

P.Fn: Kişisel İşlevlerin Ayarı

P.Fn-01: (LCD panel görüntüleme kontrastı)

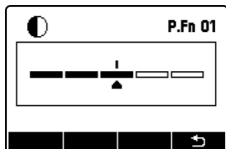

LCD panelin kontrast ayarını 5 seviyede yapabilirsiniz.

P.Fn-02: (LCD panel aydınlatma rengi: Normal çekim)

Normal çekim sırasında (makine üzerindeki flaşla) LCD panel aydınlatması rengini seçebilirsiniz.

0: GREEN (Yeşil)

1: ORANGE (Turuncu)

P.Fn-03: (LCD panel aydınlatma rengi: Ana)

Radyo aktarımlı veya optik aktarımlı kablosuz flaşlı çekim veya bağlantılı çekim sırasında: Speedlite ana ünite olarak kullanıldığında kullanılacak LCD panel aydınlatma rengini seçebilirsiniz.

0: GREEN (Yeşil)

1: ORANGE (Turuncu)

P.Fn-04: (LCD panel aydınlatma rengi: İkincil)

Radyo aktarımlı veya optik aktarımlı kablosuz flaşlı çekim veya bağlantılı çekim sırasında: Speedlite ikincil ünite olarak kullanıldığında kullanılacak LCD panel aydınlatma rengini seçebilirsiniz.

0: ORANGE (Turuncu)

1: GREEN (Yeşil)

P.Fn-05: (Renk filtresi otomatik tespiti)

0: AUTO (Otomatik)

Size verilen renk filtreleri kullanıldığını bu seçeneği ayarlayın. Bunlar otomatik olarak tespit edilir.

1: KAPALI (Devre dışı)

Bu seçeneği piyasadan temin edilen filtreler kullanıldığında ayarlayın. Renk filtreleri otomatik olarak tespit edilmez.

P.Fn-06: (Kablosuz düğme değiştirme sıralaması)

Kablosuz tuşuna basıldığında seçilebilecek ayarları değiştirebilirsiniz. P.Fn-06 Speedlite 600EX'te görüntülenmez.

0: OFF → → (Normal → Radyo → Optik)

Ayar şu sırada değişir: Normal çekim →
Radyo aktarımlı: Ana → Radyo aktarımlı: İkincil →
Optik aktarımlı: Ana → Optik aktarımlı: İkincil.

1: OFF ↔ (Normal ↔ Radyo)

Ayar şu sırada değişir: Normal çekim →
Radyo aktarımlı: Ana → Radyo aktarımlı: İkincil.

2: OFF ↔ (Normal ↔ Optik)

Ayar şu sırada değişir: Normal çekim →
Optik aktarımlı: Ana → Optik aktarımlı: İkincil.

P.Fn-07: LINKED SHOT (Bağlantılı çekim sırasında flaş patlaması)

Bağlantılı çekim işleviyle çekim yaparken (s.70), fotoğraf makinesine takılan flaş patlatmayı veya patlatmamayı seçebilirsiniz. Bağlantılı çekimde kullanılacak her flaş için ayar yapın. P.Fn-07 Speedlite 600EX'te görüntülenmez.

0: KAPALI (Devre dışı)

Bağlantılı çekim sırasında flaş patlamaz.

1: AÇIK (Etkin)

Bağlantılı çekim sırasında flaş patlar.

 Bağlantılı çekim sırasında aynı anda birden fazla flaş ünitesi patlatılırsa, uygun bir poz elde edilemeyebilir veya pozlama sorunlu olur.

7

Başvuru

Bu bölümde bir sistem haritası, SSS'lar yer alır ve Speedlite'in Tip B fotoğraf makinesiyle nasıl kullanılacağı açıklanır.

600EX-RT/600EX Sistemi

Kablosuz Flaşlı Çekim

Radyo aktarımlı

Ana işlevli
Speedlite/Aktarıcı



İkincil işlevli
Speedlite



Optik aktarımlı

Ana işlevli fotoğraf makinesi/Speedlite/
Aktarıcı

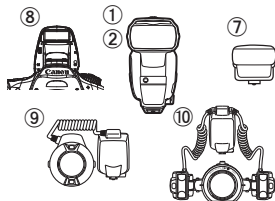

İkincil işlevli Speedlite

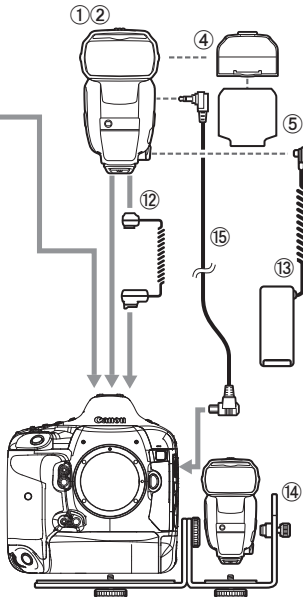
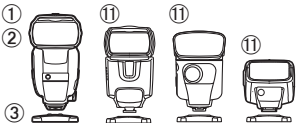

① **Speedlite 600EX-RT**

② **Speedlite 600EX** (15 ile kullanılmaz)

③ **Mini stand** (600EX-RT/600EX ile verilir)

④ **Renk filtresi tutucu SCH-E1** (600EX-RT/600EX ile verilir)

- ⑤ **Renk filtresi seti SCF-E1** (600EX-RT/600EX ile verilir)
- ⑥ **Speedlite Aktarıcı ST-E3-RT**
İkincil üniteler olarak ayarlanan Speedlite'ların radyo aktarımlı kablosuz kontrolü için aktarıcı.
- ⑦ **Speedlite Aktarıcı ST-E2**
İkincil üniteler olarak ayarlanan Speedlite'ların optik aktarımlı kablosuz kontrolü için aktarıcı.
- ⑧ **Kablosuz ana işlevli EOS fotoğraf makinesi**
EOS dijital fotoğraf makinesini yerleşik flaşı kullanarak optik aktarımlı kablosuz ana işlev ile ana ünite olarak ayarlayabilirsiniz.
- ⑨ **Macro Ring Lite MR-14EX / ⑩ Macro Twin Lite MT-24EX**
Makro fotoğrafçılık için flaş.
- ⑪ **Optik aktarımlı kablosuz ikincil işlev ile Speedlite**
580EX II, 580EX, 550EX, 430EX II, 430EX, 420EX, 320EX, 270EX II
- ⑫ **Kamera Dış Aksesuar Kablosu OC-E3**
600EX-RT/600EX'in fotoğraf makinesine 60 cm uzaktan bağlanmasını sağlar.
- ⑬ **Kompakt Pil Paketi CP-E4**
Çok rahat taşınabilen küçük ve hafif harici güç kaynağı. 600EX-RT/600EX ile aynı şekilde tozdan ve sudan korumalı.
- ⑭ **Speedlite Braketi SB-E2**
- ⑮ **Deklanşör Kablosu SR-N3**
600EX-RT'yi bu kabloyu kullanarak E-TTL II/E-TTL otomatik flaş uyumlu, N3 tipi uzaktan kumanda terminalli ve 2011 tarihinden sonra üretilen bir EOS fotoğraf makinesine bağlarken, deklanşörü ikincil üniteden (s.68) kullanabilir veya radyo aktarımlı kablosuz çekim sırasında üniteyi ikincil bir fotoğraf makinesi olarak kullanarak (s. 70) bağlantılı çekim yapabilirsiniz.





Harici besleme için ⑧①⑥⑦ ⑥⑦⑥⑦ ⑦①⑦⑥⑦① ⑦③⑧③⑦④⑦④⑥③⑦⑥ ⑦⑥⑬ Kompakt Pil Paketi CP-E4. Canon dışında bir harici güç kaynağının kullanılması arızaya neden olabilir.

Sıcaklık Artışı Nedeniyle Flaş Patlamasında Kısıtlanma

Sürekli flaş, stroboskopik flaş veya modelleme flaşı kısa aralıklarla üst üste patlatıldığında, flaş kafasındaki ısınma artabilir. Flaşın üst üste patlatılma sayısı aşağıdaki tabloda gösterilen değeri aşarsa, flaş kafasında aşırı ısınma nedeniyle bozulma veya hasar olmasının önlenmesi için flaş patlama kısıtlanması otomatik olarak devreye girer. Flaş patlaması kısıtlandığında bir uyarı simgesi görüntülenerek sıcaklığın arttığı gösterir ve döngü süresi otomatik olarak yakl. 8 ve 20 sn. olarak ayarlanır.

Sıcaklık Artışı Uyarısı

Speedlite'in iç ısı yükselirse, iki seviyeli bir uyarı simgesi görüntülenir.

Ekran	Seviye 1 (Döngü Süresi: Yakl. 8 sn.)	Seviye 2 (Döngü Süresi: Yakl. 20 sn.)
Simge		
LCD panel aydınlatma	Kırmızı (yanar)	Kırmızı (yanıp söner)

Sürekli Flaş Sayısı ve Dinlenme Süresi

Aşağıdaki tabloda uyarı görüntülene kadar izin verilen sürekli flaş sayısı ve normal flaşı çekim gerçekleştirilene kadar gerekli olan dinlenme süresi gösterilir.

İşlev	Uyarı Görüntülenene Kadar Sürekli Flaş Sayısı (Seviye 1) (Kılavuz)	Gerekli Dinlenme Süresi (Kılavuz)
Stroboskopik flaş (s.13)	48 kez veya daha fazla	10 dk. veya daha uzun
Modelleme flaşı (s.38)		

* Tam flaşlı çıkışta, flaş kapsamı 14 mm/20 mm iken

* Harici güç kaynağıyla, flaş sayısı üçte iki olur (32 kez veya daha fazla)

- Stroboskopik flaş sırasında uyarı görüntülenene kadar sürekli flaş sayısı flaş çıkışına bağlı olarak değişir.
- Önerilen flaş patlatma sayısı için sürekli flaş (s.13), stroboskopik flaşlar (s.33) ve modelleme flaşları (s.38) bölümlerine bakın.
- Sürekli çok sayıda flaş patlattıktan sonra pilleri değiştirirseniz, piller ısınmış olduğu için dikkatli olmanız gerekir.
- C.Fn-20, 0 (s.99) olarak ayarlanırsa, flaş patlaması sınırlandırılabilir uyarı bip sesi duyulmaz.

Arıza Tespiti Rehberi

Flaşla ilgili bir sorun oluştuğunda önce bu Arıza Tespiti Rehberi'ne başvurun. Arıza Tespiti Rehberi sorunu gideremezse, bayiinizle veya en yakın Canon Hizmet Merkezi ile bağlantıya geçin.

● Normal Çekim

Cihaz gücü açılmıyor veya flaş patlamıyor.

- Pillerin doğru yönde takıldığından emin olun (s. 14).
- Montaj ayağını fotoğraf makinesinin aksesuar kızına sağlam bir şekilde takın, kilit düğmesini sağa kaydırın ve Speedlite'ı fotoğraf makinesine sabitleyin (s.15).
- Flaş döngü süresi 30 saniye veya daha uzun sürerse, pilleri değiştirin (s.14).
- Harici güç kaynağı kullanılırken bile Speedlite'a yeni piller takın (s.14).
- Speedlite'ın veya fotoğraf makinesinin elektrik kontakları kirliyse temizleyin (s. 6).

Güç kendiliğinden kapanıyor.

- Speedlite'ın otomatik kapanma işlevi etkinleştirilmiş. Deklanşör tuşuna yarım basın veya deneme flaşı tuşuna basın (s. 16).

Resim aşırı veya düşük pozlanıyor.

- Resimde çok yansıtıcı bir nesne (cam pencere vb.) varsa, FE kilidini gönderin (s. 24).
- Konu çok parlak veya karanlık görünüyorsa, flaş poz telafisini ayarlayın (s. 22).
- Yüksek hızda flaş ayarlandığında, etkin flaş menzili daha kısa olur. Konuya daha fazla yaklaşın (s. 25).

Resmin alt kısmı karanlık çıkıyor.

- Konuya çok yakın durmuşsunuz. Konudan uzaklaşın.
- Konudan 1 m uzak menzile çekin, yansıma konumunu aşağı yönde 7° ayarlayın.
- Eğer takılmışsa, lens başlığını çıkarın.

Resim periferisi karanlık görünüyor.

- Flaş kapsamını otomatik ayara getirin (s. 29).
- Flaş kapsamında manuel ayar kullanırken, çekimdeki görüş alanından daha geniş bir flaş kapsamı ayarlayın (s. 30).
- C.Fn-21-1 ayarlanmadığından emin olun (s.100).

Resim çok bulanık.

- Çekim modu <Av> olarak ayarlandığında ve sahne karanlıksa, yavaş senkron otomatik olarak ayarlanır (enstantane hızı düşer). Bir tripod kullanın veya çekim modunu <P> ya da tam otomatik moda getirin (s. 19). Senk hızını [**Av modunda flaş senk hızı**] (Flash sync. speed in Av mode) ile de ayarlayabilirsiniz (s.44).

Flaş kapsamı otomatik olarak ayarlanmıyor.

- Montaj ayağını fotoğraf makinesinin aksesuar kızına sağlam bir şekilde takın, kilit düğmesini sağa kaydırın ve Speedlite'ı fotoğraf makinesine sabitleyin (s.15).
- Flaş kapsamını <A> (Otomatik) ayarına getirin (s. 29).

● Radyo Aktarımlı Kablosuz Çekim

Kablosuz çekim yapılamıyor.

- Radyo aktarımı işlevi olmayan bir Speedlite 600EX kullanıldığında, radyo aktarımlı kablosuz çekim yapılamaz. Optik aktarımlı kablosuz çekim kullanın.

İkincil ünite patlamıyor.

- Ana üniteyi <Ⓜ> <MASTER> olarak ayarlayın ve ikincil üniteyi <Ⓜ> <SLAVE> olarak ayarlayın (s.52).
- Ana ve ikincil ünitelerin aktarım kanallarını ve kablosuz radyo kimliklerini aynı sayıya getirin (s. 52 - 54).
- İkincil ünitenin, ana ünitenin aktarım menzili içinde olduğundan emin olun (s. 48).
- Radyo aktarımlı kablosuz çekimde fotoğraf makinesinin yerleşik flaş ana ünite olarak kullanılamaz.

Resim aşırı pozlanmış.

- A, B ve C patlama grubuyla otomatik flaşlı çekim yaparken, grup C ana konuya çevrilmiş olarak flaş patlatmayın (s. 63).
- Her patlama grubunda farklı bir flaş moduyla çekim yaparken, ana konuya dönük <ETTL> veya <Ext.A> olarak ayarlanmış birden fazla patlama grubuyla çekim yapmayın (s. 67).

<TV>

görüntüleniyor.

- Enstantane hızını, flaş senkron hızından 1 durak daha düşük ayarlayın (s. 51).

İkincil üniteden çekim yapılamıyor.

- 2011 tarihinden sonra üretilen, N3 tipte uzaktan kumanda terminalli ve E-TTL II/E-TTL özellikli bir EOS fotoğraf makinesi kullanıldığında, ikincil üniteden uzaktan çekim için otomatik flaş kullanılabilir veya bağlantılı çekimde ikincil ünite olarak ayarlanırsa “Deklanşör Kablosu SR-N3” (ayrı satılır) gereklidir (s.68, 70, 104).

● Optik Aktarımlı Kablosuz Çekim

İkincil ünite patlamıyor.

- Ana üniteyi <⚡> <MASTER> ve ikincil üniteyi <⚡> olarak ayarlayın <SLAVE> (s.78).
- Ana ve ikincil ünitenin aktarım kanallarını aynı sayıya getirin (s. 78).
- İkincil ünitenin, ana ünitenin aktarım menzili içinde olduğundan emin olun (s. 76).
- İkincil ünite üzerindeki kablosuz sensörü ana üniteye doğru çevirin (p.76).
- Ana üniteyle ikincil ünite birbirine çok yakın olursa, aktarım düzgün şekilde gerçekleşmeyebilir.
- Ana ünite olarak fotoğraf makinesinin dahili flaşı kullanılırken, fotoğraf makinesinin yerleşik flaşını kaldırın ve fotoğraf makinesinin menü ekranında [Yerleşik flaş işlevi ayarı] (Built-in flash func. setting) seçeneğinde kablosuz işlev ayarı yapın.

Ana ünitenin flaşı patlıyor.

- Ana flaş patlaması KAPALI <🔒> olarak ayarlansa bile, optik aktarımlı ikincil üniteyi kontrol etmek için ana flaş küçük bir flaş patlatır (s. 79).

Resim aşırı pozlanmış.

- A, B ve C patlama grubuyla otomatik flaşlı çekim yaparken, grup C ana konuya çevrilmiş olarak flaş patlatmayın (s. 87).

● Bağlantılı Çekim

Pozlama sorunlu./Standart poz elde edilemiyor.

- Bağlantılı çekim sırasında aynı anda birden fazla flaş ünitesi patlatılırsa, uygun bir poz elde edilemeyebilir veya pozlama sorunlu olur. Sadece bir Speedlite'ı patlatmaya hazırlamanızı veya flaş zamanlamaları arasına zaman koymak için otomatik zamanlayıcı kullanmanızı tavsiye ederiz.

Teknik Özellikler

● Tür

Tip:

Fotoğraf makinesi üstü,
E-TTL II/E-TTL/TTL otomatik flaşlı Speedlite

Uyumlu fotoğraf makineleri:

A Tipte EOS fotoğraf makineleri (E-TTL II/E-TTL otomatik flaş)
B Tipte EOS fotoğraf makineleri (TTL otomatik flaş)

● Flaş Kafası

Kılavuz No:

Yakl. 60/197 (200 mm flaş kapsamında, ISO 100)

Flaş kapsamı:

20 - 200 mm (geniş panel kullanıldığında 14 mm)

• Otomatik ayar

(Çekimin görüş açısına ve görüntü sensörü boyutuna göre flaş kapsamını otomatik olarak ayarlar.)

• Manuel ayar

Yansıma:

90° yukarı, 7° aşağı, 180° sola/sağa

Flaş zamanlaması:

Normal flaş: 1,8 ms veya daha az, Hızlı Flaş: 2,3 ms veya daha az

Renk sıcaklığı bilgisi aktarımı:

Flaş renk sıcaklığı bilgileri, flaş patladığında fotoğraf makinesine aktarılır.

Renk filtresi:

Kullanılabilir

● Poz Kontrolü

Poz kontrol sistemi:

E-TTL II/E-TTL/TTL otomatik flaş, otomatik/manuel harici flaş ölçümü, manuel flaş, stroboskopik flaş

Etkin flaş menzili:

Normal flaş: yakl. 0,5 - 30 m (1,6 - 98,4 fit)

(EF50 mm ile,

Hızlı Flaş: dk.: yakl. 0,5 - 12 m (1,6 - 39,4 fit)

ISO 100'de f/1.4 lens)

maks: yakl. 0,5 - 21 m (1,6 - 68,9 fit)

Yüksek hızda senkron: yakl. 0,5 - 15 m (1,6 - 49,2 fit)
(1/250 sn.'de)

Flaş poz telafisi:

1/3 veya 1/2 duraklı artışlarla ±3 durak

FEB:

1/3 veya 1/2 duraklı artışlarla ±3 durak (flaş poz telafisiyle kullanıldığında)

FE kilidi:

Fotoğraf makinesinin <M-Fn>, <FEL> veya <✳> tuşuna basın

Yüksek hızda senkron:

Var

* Radyo aktarımlı kablosuz çekimde, sadece 2012 tarihinden sonra üretilen EOS dijital fotoğraf makineleriyle yüksek hızda senkron mümkün olabilir.

Manuel flaş:

1/128 - 1/1 güç (1/3 duraklı artış)

Stroboskopik flaş:

Var (1 - 500 Hz)

* Optik aktarımlı kablosuz flaşta 1 Hz ila 199 Hz

Flaş poz telafisi:

Flaş pozunu onaylama lambası yanar

Modelleme flaşı:

Fotoğraf makinesinin alan derinliği önizleme tuşuyla patlatılır

● Flaş Döngüsü

Döngü süresi:	Normal flaş: yakl. 0,1 – 5,5 sn. Hızlı Flaş: yakl. 0,1 – 3,3 sn. * Dört adet AA/LR6 alkalin piller kullanıldığında
Flaş hazır lambası göstergesi:	Kırmızı yanar: normal flaş kullanılabilir Yeşil yanar: Hızlı Flaş kullanılabilir

● AF Yardımcı Işığı

Uyumlu AF sistemi:	1 - 61 AF noktası (28 mm veya daha fazla odaklanma uzunluğu) * Vizörlü çekimde AF ve Canlı Görünüm çekimi veya video çekiminde Hızlı Mod
Etkin menzil:	Merkezde: yakl. 0,6 - 10 m / 2,0 - 32,8 fit., periferi: yakl. 0,6 - 5 m / 2,0 - 16,4 fit

● Radyo Aktarımlı Kablosuz İşlevi (Sadece 600EX-RT)

Frekans:	2405 – 2.475 MHz
Modülasyon sistemi:	Primer modülasyon: OQPSK, sekonder modülasyon: DS-SS
Kablosuz ayarlar:	Ana/ikincil
Kanal:	Otomatik, Kanal 1 - 15
Kablosuz radyon kimliği:	0000 - 9999
İkincil ünite kontrolü:	5 gruba kadar (A/B/C/D/E), 15 üniteye kadar
Aktarım mesafesi:	Yakl. 30 m / 2.999,23 cm. * Ana ünite ile ikincil ünite arasında bir engel yoksa ve diğer cihazlardan radyo girişimi bulunmuyorsa * Aktarım mesafesi ünitelerin göreceli pozisyonuna, ortam durumuna ve hava durumuna göre daha kısa olabilir.
Flaş oranı kontrolü:	1:8 - 1:1 - 8:1, güç 1/2 duraklı artış
İkincil flaş pili kontrolü:	Ana ünitenin LCD paneli üzerinde simgesi yanar, ikincil ünitenin AF lambası yanıp söner, flaş hazır lambası yanar
Bağlantılı çekim:	Var

● Optik Aktarımlı Kablosuz İşlevi

Bağlantı yöntemi:	Optik sinyalli
Kablosuz ayarlar:	Ana/ikincil
Kanal:	Kanal 1 - 4
İkincil ünite kontrolü:	3 gruba kadar (A/B/C)
Aktarım mesafesi:	İç mekan: Yakl. 0,7 - 15 m / 2,3 – 49,2 fit dış mekan: yakl. 0,7 - 10 m / 2,3 – 32,8 fit (önden) ±40° yatay ve ±30° dikey, ana üniteye doğru
Flaş oranı kontrolü:	1:8 - 1:1 - 8:1, güç 1/2 duraklı artış
İkincil flaş pili gösterimi:	İkincil ünitenin AF yardımcı ışığı yanıp söner, flaş hazır lambası yanıp söner

● Özelleştirilebilir İşlevler

Özel İşlevler:	18
Kişisel İşlevler:	600EX-RT: 7 / 600EX: 5

● Güç Kaynağı

Speedlite güç kaynağı:	4 adet AA/LR6 alkalin piller * AA/LR6 Ni-MH ve lityum piller de kullanılabilir
Pil ömrü (Flaş sayısı):	Yakl. 100 - 700 flaş * Dört adet AA/LR6 alkalin piller kullanıldığında
Radio aktarımlı kablosuz çekim süresi:	Yakl. kesintisiz 9 saat * Ana flaş patlaması KAPALI olduğunda, AA/LR6 alkalin piller kullanıldığında
Optik aktarımlı kablosuz çekim sayımı:	Yakl. 1500 kez * Ana flaş patlaması KAPALI olduğunda, AA/LR6 alkalin piller kullanıldığında
Güç tasarrufu:	Yakl. 90 sn. boşa kaldıktan sonra güç kapanır * İkincil ünite olarak ayarlandığında: 60 dk. * Radyo aktarımlı kablosuz ana ünite ve bağlantılı çekim ayarlandığında: 5 dk.
Harici besleme:	Kompakt Pil Paketi CP-E4 kullanılabilir

● Boyutlar ve Ağırlık

Boyutlar:	Yakl. 79,7 (G) x 142,9 (Y) x 125,4 (E) mm / 3,1 x 5,6 x 4,9 inç (tozdan ve sudan koruma koruma adaptörü hariç)
Ağırlık:	Yakl. 425 g / 15,0 oz. * Sadece Speedlite, piller hariç.

- Yukarıda verilen tüm teknik özellikler Canon'un test standartlarına göre elde edilmiştir.
- Teknik özellikler ve dış görüntü önceden haber verilmeksizin değiştirilebilir.

Kılavuz Numarası (ISO 100)**Normal Flaş (Tam Çıkış)/Hızlı Flaş**

Flaş Kapsamı (mm)	14	20	24	28	35	50
Normal Flaş (Tam Çıkış)	15/49.2	26/85.3	28/91.9	30/98.4	36/118.1	42/137.8
Hızlı Flaş	Manuel flaşın 1/2 ila 1/6 oranında aynısı					

Flaş Kapsamı (mm)	70	80	105	135	200
Normal Flaş (Tam Çıkış)	50/164	53/173.9	58/190.3	59/193.6	60/196.9
Hızlı Flaş	Manuel flaşın 1/2 ila 1/6 oranında aynısı				

Manuel Flaş

Flaş Çıkışı	Flaş Kapsamı (mm)					
	14	20	24	28	35	50
1/1	15/49.2	26/85.3	28/91.9	30/98.4	36/118.1	42/137.8
1/2	10.6/34.8	18.4/60.4	19.8/65	21.2/69.6	25.5/83.7	29.7/97.4
1/4	7.5/24.6	13/42.7	14/45.9	15/49.2	18/59.1	21/68.9
1/8	5.3/17.4	9.2/30.2	9.9/32.5	10.6/34.8	12.7/41.7	14.8/48.6
1/16	3.8/12.5	6.5/21.3	7/23	7.5/24.6	9/29.5	10.5/34.4
1/32	2.7/8.9	4.6/15.1	4.9/16.1	5.3/17.4	6.4/21	7.4/24.3
1/64	1.9/6.2	3.3/10.8	3.5/11.5	3.8/12.5	4.5/14.8	5.3/17.4
1/128	1.3/4.3	2.3/7.5	2.5/8.2	2.7/8.9	3.2/10.5	3.7/12.1

Flaş Çıkışı	Flaş Kapsamı (mm)				
	70	80	105	135	200
1/1	50/164	53/173.9	58/190.3	59/193.6	60/196.9
1/2	35.4/116.1	37.5/123	41/134.5	41.7/136.8	42.4/139.1
1/4	25/82	26.5/86.9	29/95.1	29.5/96.8	30/98.4
1/8	17.7/58.1	18.7/61.4	20.5/67.3	20.9/68.6	21.2/69.6
1/16	12.5/41	13.3/43.6	14.5/47.6	14.8/48.6	15/49.2
1/32	8.8/28.9	9.4/30.8	10.3/33.8	10.4/34.1	10.6/34.8
1/64	6.3/20.7	6.6/21.7	7.3/24	7.4/24.3	7.5/24.6
1/128	4.4/14.4	4.7/15.4	5.1/16.7	5.2/17.1	5.3/17.4

B Tipi Fotoğraf Makinesiyle Kullanıldığında

Bu bölümde Speedlite 600EX-RT/600EX B Tipi fotoğraf makinesiyle (TTL otomatik flaş destekli EOS video kamera) kullanıldığında mevcut olan ve olmayan işlevler belirtilir.

Speedlite 600EX-RT/600EX bir B Tipi fotoğraf makinesiyle otomatik flaşlı kullanıldığında, Speedlite'in LCD panelinde <TTL> simgesi görüntülenir.

B Tipi fotoğraf makineleriyle kullanılabilen işlevler

- TTL otomatik flaş
- Speedlite flaş poz telafisi
- FEB
- Manuel flaş
- Stroboskopik flaş
- İkinci perde senkronu
- Manuel harici flaş ölçümü
- Optik aktarımlı kablosuz flaşlı çekim
 - Manuel flaş
 - Stroboskopik flaş

B Tipi fotoğraf makinelerinde bulunmayan işlevler

- E-TTL II/E-TTL otomatik flaş
- FE kilidi
- Yüksek hızda senkron
- Otomatik harici flaş ölçümü
- Radyo aktarımlı kablosuz flaşlı çekim
- Optik aktarımlı kablosuz flaşlı çekim
 - Otomatik flaşlı çekim
 - Flaş oranı kontrolü
- Modelleme flaşı

Bu aparat sıvı damlacıklarından veya sıçramasından uzak tutulmalıdır. Piller güneş ışığı, ateş veya benzeri yüksek ısı kaynaklarına maruz bırakılmamalıdır. Kuru pillerin şarj edilmemesi gerekir.



Sadece Avrupa Birliği (ve EEA):

Bu sembol, bu ürünün WEEE Direktifi (2002/96/EC) ve yerel yasal düzenlemeler uyarınca şehir atıklarıyla birlikte elden çıkarılamayacağını belirtir. Benzeri yeni bir ürün satın alındığında bu ürün, elektrikli ve elektronik ekipman (EEE) atıklarının geri dönüşümü için belirlenen yetkili toplama noktasına teslim edilerek elde çıkarılmalıdır. Atıkların keyfi değerlendirilmesi sonucunda EEE ile ilişkili zararlı maddelerin çevreye ve insan sağlığına negatif etkileri oluşur. Aynı zamanda zararlı atıkların bilinçli yok edilmesi doğal kaynakların dengeli kullanılmasına yardımcı olacaktır. Atık ekipmanınızı geri dönüşüm işlemi için nereye bırakabileceğiniz hususunda daha fazla bilgi almak üzere lütfen belediyenize, atık yetkililerine, onaylı WEEE şemasına veya bölgenizin atık elden çıkarma servisine müracaat edin. Zararlı atıkların bilinçli yok edilmesi doğal kaynakların dengeli kullanılmasına yardımcı olacaktır. WEEE ürünlerinin teslim edilmesi ve geri dönüşümü hakkında daha fazla bilgi için lütfen şu adresi ziyaret edin: www.canon-europe.com/environment

(EEA: Norveç, İzlanda ve Liechtenstein)

Dizin

4 sn., 6 sn., 16 sn. zamanlayıcı	12
A	
AF yardımcı ışığı	20
Aksesuar kızıağı	2
Aktarım kanalı	52, 53, 54, 78
Aktarıcı	47, 75, 104
Ana flaş patlaması AÇIK/KAPALI	55, 79
Ana ünite ayarı	52, 78
Av (diyafram öncelikli AE).....	19
Av modunda flaş senk hızı	44
B	
Bağımsız ikincil	89
Bağlantılı çekim	10, 70
Bellek işlevi	56, 80
Bip sesi	99
C	
C.Fn	92, 95
D	
Deklanşör senkronu	44
Deneme flaşı	16, 50, 58, 67, 82
Döngü süresi	14
E	
E-TTL II (flaş ölçümü)	44
E-TTL II/E-TTL otomatik flaş	19
Enstantane hızı	19
Ext.A (Otomatik harici flaş ölçümü)	36
Ext.M (Manuel harici flaş ölçümü)	37
Etkin flaş menzili	8, 18, 25, 36, 37
F	
FE kilidi	24
FEB	23
Flaş çıkışı	31, 33, 64, 88
Flaş frekansı	33
Flaş işlemi aralığı	48, 76
Flaş işlevi ayarları	41
Flaş kapsamı	29
Flaş kontrolü	42
Flaş modu	8, 9, 10, 43, 44
Flaş ölçüm modu	96
Flaş oranı	
Üçlü grup (A:B:C)	62, 86
İkili grup (A:B)	61, 85
Flaş patlama sınırlandırmaları	106
Flaş poz telafisi	22
Flaş pozunu onaylama lambası	7, 18
Flaş poz seviyesi	8, 22, 32
Flaş pozisyonları	48, 76
Flaş döngüsü	16
Flaş senkron hızı	44
G	
Geniş panel	30
Görüntü sensör boyutu için otomatik zum desteği	20, 98
H	
Harici güç	99, 105
Hızlı Flaş	16
I	
INDIVIDUAL SLAVE	10, 89
ISO hızı	37
Işık dağıtımı	100
J	
İkinci perde senkronizasyonu	26
İkincil grup kontrolü	63, 87
İkincil ünite	10, 47, 75
Pil kontrolü	100
İkincil ünite ayarı	52, 78
İşlev ayarları	41
K	
Kablosuz ayarlar	52, 78
Kablosuz çoklu flaşlı çekim	49, 77
Kablosuz radyo kimliği	52, 53
Kablosuz tuşu	7, 52, 78, 102
Kılavuz No.	114
Kısa mesafeden flaşlı çekim	29
Kilit işlevi	17
Kişisel işlevler (P.Fn)	92, 101
L	
LCD paneli.....	8
Yoğunluk	39, 101
Aydınlatma	17, 100
Aydınlatma rengi	101
LINK	7, 55, 58
LOCK	17
Flaş sayısı	14

M

M (manuel poz)	19
Maksimum sürekli flaş sayısı	35
Manuel harici flaş ölçümü	37
Manuel flaş	31
Mesafe gösterge ekranı	95
Modelleme flaşı	38
MULTI	33

N

Normal flaş	14
-------------------	----

O

Optik aktarımlı kablosuz çekim	75
Tam otomatik tek ikincil ünite	81
Tam otomatik üçlü grup (A:B C)	86
Tam otomatik ikili grup (A:B)	85
Manuel flaş	88
Otomatik harici flaş ölçümü	36
Otomatik kapanma	16, 95

Ö

Ölçülen manuel flaş	32
Özel işlevler (C.Fn)	92, 95

P

P (Program AE)	18
P.Fn	92, 101
Patlama grubu	61, 62, 64, 65, 85, 86, 88
Piller	14

R

Radyo aktarımlı kablosuz çekim	47
Tam otomatik tek ikincil ünite	57
Tam otomatik üçlü grup (A:B C)	62
Tam otomatik ikili grup (A:B)	61
Grup patlaması	65
Manuel flaş	64
Renk filtresi	39
Renk filtresi tutucu	11, 39, 104
Renk sıcaklığı bilgisinin aktarımı	20

S

Sıcaklık artışı	106
Speedlite ayarlarını temizleme	38, 43
Stroboskopik flaş	33

T

Tam otomatik flaşlı çekim	18
Tarama	54
Tip A fotoğraf makinesi	2
Tip B fotoğraf makinesi	115
TTL otomatik flaş	115
Tv (enstantane öncelikli AE)	19
Tümünü Temizle	46

U

Uyarı simgesi	106
Uzaktan çekim	68

Y

Yansıma	27
Yüksek hızda senkron	25

Z

Zum	29
Otomatik ayar	29
Manuel ayar	29

■ 600EX-RT/ST-E3-RT için Kullanım Alanları ve Kısıtlamalar

- Speedlite 600EX-RT/ST-E3-RT aşağıdaki bölgelerde yerel radyo dalgası düzenlemeleriyle uyumludur. Lütfen bu ürünün belirtilmeyen alanlarda kullanmayın.

Brunei, Sri Lanka, Çin, Tayvan, Hong Kong, Hindistan, Japonya, Macao, Filipinler, Singapur, Vietnam, Kanada, Amerika Birleşik Devletleri, Cayman Adaları, Kolombiya, Kostarika, Ekvador, El Salvador, Guatemala, Panama, Peru, Avusturya, Belçika, Bulgaristan, Kıbrıs, Çek Cumhuriyeti, Danimarka, Estonya, Finlandiya, Fransa, Almanya, Yunanistan, Macaristan, İzlanda, İrlanda, İtalya, Letonya, Liechtenstein, Litvanya, Lüksemburg, Malta, Hollanda, Norveç, Polonya, Portekiz, Romanya, Rusya, Slovakya, Slovenya, İspanya, İsveç, İsviçre, Birleşik Krallık, Avustralya, Yeni Zelanda, Lübnan, Suudi Arabistan, Türkiye

- Aşağıda belirtilen eylemlerin cezai müeyyidesi olabilir. Aktarıcıyı parçalamak veya değiştirmeye çalışmak ya da üzerindeki tasdik etiketini sökmek.
- Aktarıcıyı, tıbbi ekipmanlar veya elektronik cihazlar gibi radyo dalgaları yayan diğer cihazlar yakınında kullanmayın. Aktarıcı, diğer cihazların çalışmasına engel olabilir.

Complies with
IDA Standards
DB00671

FCC / IC GENELGESİ

Bu cihaz FCC Mevzuatı'nın 15. Madde'si ve IC Mevzuatı'nın RSS-Gen konusu ile uyumludur.

Kullanımı aşağıdaki iki koşula tabidir;

- (1) bu cihaz zararlı girişimlere neden olmamalıdır, ve
- (2) bu cihaz, istenmeyen işlemlerden kaynaklanan girişimler de dahil olmak üzere, her türlü girişimi kabul etmelidir.

Not: Bu ekipman, test edilmiş ve FCC Mevzuatı'nın 15. maddesine göre B Sınıfı dijital cihazların sınırlandırılmalarına uygun bulunmuştur.

Bu sınırlar, iç mekan kurulumlarında zararlı parazitlere karşı makul bir koruma sağlamak üzere tasarlanmıştır. Bu cihaz, radyo frekans enerjisi üretir, kullanır ve yayabilir ve talimatlara uygun şekilde kurulmadığı ve kullanılmadığı takdirde, telsiz iletişimlerinde zararlı girişimlere neden olabilir. Ancak, uygun bir kurulumda girişim meydana gelmeyeceğinin hiçbir garantisi yoktur. Bu cihaz, radyo veya televizyon alıcısında, ekipmanın açılıp kapanmasıyla tespit edilebilen zararlı girişime neden olursa, kullanıcıya girişimi gidermek için aşağıda belirtilen bir veya daha fazla önlemi uygulaması önerilir:

- Alıcı antene yeniden yön verin veya anteni yeniden kurun.
- Ekipman ve alıcı arasındaki mesafeyi arttırın.
- Ekipmanı alıcının bağlı olduğundan farklı bir fişe takın.
- Yardım için bayiinize veya deneyimli bir radyo/televizyon teknisyenine başvurun.

Bu aktarıcı, bu ürün için tasarlanan veya sağlanan Canon aksesuarları hariç, diğer antenler veya aktarıcılarla birlikte yerleştirilmemelidir veya çalıştırılmamalıdır.

Kılavuzda aksi belirtilmediği takdirde ekipmanda herhangi bir değişiklik veya düzenleme yapmayın. Böyle bir değişiklik veya düzenleme yapıldığı takdirde, ekipmanla işlem yapmayı durdurmanız gerekir.

Bu ürün FCC/IC radyasyona maruz kalma limitlerine uygun bulunmuş ve FCC radyo frekansı (RF) Maruz Kalma Kılavuzu OET65 Ek C ve IC radyo frekansı (RF) Maruz Kalma mevzuatının RSS-102 kriterlerini karşıladığı görülmüştür. Bu ekipman çok düşük seviyede RF enerjisi içerir. Özel soğurma oranı (SAR) testi gerekmeden düzenlemelere uygun olduğu kabul edilir.

Kanada Radyo Parazitli Düzenlemeleri

B Sınıfı dijital aparat, Kanada'ya özgü ICES-003 ile uyumludur.

CANON INC.

30-2, Shimomaruکو 3-chome, Ohta-ku, Tokyo 146-8501, Japonya

CANON EURASIA

Nida Kule İş Merkezi Değirmen Sok. No: 18/10 K: 2 Kozyatağı - Kadıköy İSTANBUL - TÜRKİYE

CIX-M004-000
2012.01

© CANON INC. 2012

BASIM YERİ TÜRKİYE



Flaş kapattırırken veya pilleri takarken, flaş resetlenebilir ve kısa bir süreyle renk filtresi sensörü (LED) yanıp sönebilir.

İTHALATÇI / İMALATÇI FİRMANIN

ÜN VANI : CANON EURASIA GÖRÜNTÜLEME VE OFİS SİSTEMLERİ A.Ş
MERKEZ ADRESİ : DEĞİRMEN SOK. NİDA KULE İŞ MERKEZİ NO:18
KADIKÖY-KOZYATAĞI /İSTANBUL
TEL / TELEFAKS : 0216 571 6800/0216 571 6899
VERGİ DAİRESİ : ANADOLU KURUMLAR
VERGİ NO : 2010364684

YETKİLİ SERVİS İSTASYONUNUN

	ÜN VAN	ADRES	TEL/FAKS
1	ERKAYALAR FOTOĞRAFÇILIK TİC.LTD.ŞTİ.	HOBYAR MH. MİMAR VEDAT CAD. NO:7 FATİH İSTANBUL	0212 519 26 11
2	ERKAYALAR FOTOĞRAFÇILIK VE TİC. LTD. ŞTİ.	ATATÜRK BULVARI 117/13 KIZILAY ANKARA	0312 425 47 94
3	MYRO BİLGİSAYAR İNŞAAT TİCARET LTD.ŞTİ.GAZİANTEP ŞUBESİ	İNCİLİPİNAR MAH. GAZİMUHTARPAŞA BULVARI 1 NOLU SK.NO:2/B / ŞEHİTKAMİL GAZİANTEP	0342 215 13 84
4	DATATEKNİK ELEKTRONİK SERVİS HİZMETLERİ VE ISITMA SOĞUTMA SİSTEMLERİ İLETİŞİM BÜRO MAKİNALARI BİLGİSAYAR TİCARET LTD. ŞTİ.	MAHFESİĞMAZ MAH.TURGUT ÖZAL BULVARI AKASYA APT. NO:103 BODRUM KAT D:17 ÇUKUROVA/ ADANA	0322 231 12 65
5	EGETÜRK BİLGİSAYAR- MUSTAFA YAPAR	İSLİCE MAHALLESİ ANNAÇ SOKAK - NO:19/B UŞAK	
6	HALİM ELEKTRONİK	SARAY MAH.DEVECEL SOK. NO:3/A KAT:1/2 MALATYA	0422 321 86 08
7	ZAMAN ELEKTRONİK-MEHMET İSMAİLOĞLU	TOPHANE MAH. ATATÜRK CAD KOPUZ İŞHANI NO:319/D RİZE	0464 212 06 44

ÜRETİCİ FİRMA:

Canon Inc
30-2, Shimomaruko 3-chome, Ohta-ku
Tokyo 146-8501, JAPAN
Tel: +81-3-3758-2111
Faks: +81-3-5482-5135
www.canon.com

İTHALATÇI FİRMA:

Canon Eurasia
Nida Kule İş Merkezi Değirmen Sok
No: 18/10 K: 2 Kozyatağı - Kadıköy
İSTANBUL
Tel: +90 216 571 68 00
Faks: +90 216 464 29 49
www.canon.com.tr

Canon