

FUJIFILM

DİJİTAL FOTOĞRAF MAKİNASI

X-E3

Kullanım kılavuzu

Tebrikler

FUJIFILM

Çağdaş teknolojinin en yeni ürünü olan bir dijital fotoğraf makinesi almış bulunuyorsunuz. Fotoğraf sektöründe, dünyanın en büyük üreticisi olan FUJIFILM size bu ürünü sunmaktan kıvanç duymaktadır. Çekim-baskı zincirinin birinci halkasını oluşturan dijital fotoğraf makineleri, aynı zamanda kişisel ifadenin önemli bir şekli oluştururlar.

FUJIFILM'in buradaki amacı, en kolay kullanım ile en iyi neticeleri bağdaştırmak ve sonucu ulaşılabilir maliyetler ile kullanıcının hizmetine sunmaktır. Örneğin; dünyada kullanılan en gelişmiş renk algılama teknolojisi FUJIFILM dijital fotoğraf makinelerinde kullanılmaktadır.

Sadece çekim yapmanın ve bilgisayarda işlemenin yetersiz kaldığının bilincinde olan FUJIFILM, Türkiye genelinde bulunan dijital bayilerinde, dijital baskı hizmetleri sunmaktadır.

Eğer fotoğrafçılığı bir hobi olarak yapıyorsanız Fujifilm Eğitim Merkezleri'nde verilen eğitimlerle bilgi ve becerilerinizi arttırabilirsiniz. Ayrıca eğitim merkezlerimizde gerçekleştirdiğimiz ücretsiz atölye çalışmalarını ve seminerlere de bekleriz.

Fujifilm Eğitim Merkezleri'nde gerçekleşen tüm etkinlikleri aşağıdaki adresten takip edebilir, online olarak kayıt olabilirsiniz.

<http://fujifilmshop.com/egitimler>

Fujifilm Showroom'larında tüm amatör ve profesyonel fotoğraf ekipmanlarını bulabilir, fotoğraf konusunda uzman ekibimizden destek alabilir ve ekipmanınızın en iyi şekilde kullanımı ve güncellenmesi hakkında bilgi alabilirsiniz. Aşağıdaki adresten Fujifilm Showroom'larının iletişim bilgilerine ulaşabilirsiniz:

<https://fujifilmshop.com/icerik/magazalarimiz>

En yeni bilgiler

Bu ürün hakkında daha fazla bilgi için:

<http://fujifilm-dsc.com/manuals/>

Bu internet sayfasını akıllı telefon veya tablet bilgisayarınızdan da açabilirsiniz.



Ürün adı: Dijital Fotoğraf Makinesi FUJIFILM X-E3

Üretici adı: Fujifilm Corporation

Üretici adresi: 1-324, UETAKE-CHO, KU, SAITAMA CITY, SAIMATA, 331-9624, JAPAN

İmalât yeri: FUJIFILM IMAGING SYSTEMS (SUZHOU) CO., LTD.
138, CHANG JIANG ROAD, NEW DISTRICT SUZHOU, JIANG SU, CHINA

İthâlatçı adı: FUJIFILM Dış Ticaret A.Ş.

İthâlatçı adresi: Mahmutbey Mahallesi, Taşocağı Yolu Caddesi No: 9
34218 Bağcılar / İSTANBUL
Tel: 0 212 709 92 00
www.fujifilm.com.tr destek@fujifilm.com.tr



AEEE Yönetmeliğine Uygundur.

AEEE Complies with Directive.

Bu kılavuzda bulunan bilgilerde oluşabilecek yazım ve baskı hatalarından FUJIFILM Dış Ticaret A.Ş. sorumlu tutulamaz.



Bölümler

İçindekiler	ii
1 Başlamadan Önce	1
2 İlk Adımlar	27
3 Çekim ve Gösterim hakkında temel bilgiler	47
4 Film kaydı ve gösterimi hakkında temel bilgiler	53
5 Fotoğraf çekimi	61
6 Çekim seçenekleri	113
7 Gösterim ve gösterim seçenekleri	173
8 Seçim sayfaları	201
9 Hızlı ulaşım	245
10 Tercih aksesorlar	259
11 Bağlantılar	275
12 Teknik Bilgiler	287



İçindekiler

Tebrikler	
Üretim kimliği bildirgesi	
İçindekiler	
Birlikte Verilen Aksesuarlar	
Semboller ve Kurallar	

1 Başlamadan Önce

1

Makine parçaları	2
Seri numara levhası	4
Netleştirme kolu	4
Enstantane tekerleği	5
Işıklama dengesi tekerleği	5
DRIVE tuşu	6
Otomatik mod seçim kolu	7
Ayar tekerlekleri.....	8
Denetim lambası	10
LCD ekran	11
Bakaç görüntüsünü keskinleştirme	11
Makine göstergeleri.....	12
Elektronik bakaç / LCD	12
Gösterge kipi seçimi	14

Gösterge aydınlığı ayarı	15
Bakaç göstergeleri	15
DISP/BACK tuşu	16
Standart göstergeleri kişiselleştirme	17
Seçenek listeleri kullanımı.....	20
Dokunmatik ekran modu	22
Dokunmatik çekim	22
Dokunmatik gösterim	25

2 İlk adımlar **27**

Askının takılması	28
Objektifin takılması.....	30
Pilin doldurulması.....	32
Pil takılması bellek kartının takılması	36
Uyumlu bellek kartları	40
Makineyi açıp, kapatmak	42
Târih, saât ve lîsan ayarları	46





3 Temel Fotoğrafçılık ve Gösterim **47**





Fotoğraf Çekme.....	48
Resimleri Görüntüleme	51
Resimleri Silme	52

4 Temel Film Kaydetme ve Oynatma **53**











 Fimler Kaydetme	54
Film ayarları	57
 Filmleri Görüntüleme	58

5 Temel Fotoğrafçılık **61**

P, S, A, M ışıklaama kipleri	62
Programlı otomatik (P)	62
Enstantane öncelikli otomatik (S)	64
Diyafram öncelikli otomatik (A)	69
El ile ışıklaama (M)	72
Otomatik kipi	74
Otomatik netleştirme	77
Netleştirme kipi	78
AF kipi tercihleri	80
Netleştirme noktası seçimi	82
El ile netleştirme	87
Netliği denetleme	89
 Pozlama Telafisi	91
C (Kişisel)	91
Odaklama/Pozlama Kilidi	92
AF-L ve AE-L tuşları	93
BKT Otomatik diziler	94
 OTOMATİK IŞIKLAAMA DİZİSİ	95
 ISO DİZİSİ	95
 FİLM BENZETİMİ DİZİSİ	95
 BEYAZ DENGESİ DİZİSİ	96
 DEVİNGEN ALAN DİZİSİ	96

 Dizi çekimler	97
 Gelişmiş filtre	99
Filtre seçimi	100
 Üst üste ışıklamalar	101
 Panorama resimler	103
Flaşlı fotoğrafçılık.....	107
Flaş ayarları	109

6 Seçim Sayfaları kullanımı: Çekim kipi **113**

 RESİM NİTELİĞİ AYARI	114
 GÖRÜNTÜ BOYUTU	115
 GÖRÜNTÜ KALİTESİ.....	116
RAW ÇEKİMLER	117
FİLM BENZETİMİ	118
KUMLANMA ETKİSİ	120
DEVİNGEN ALAN	121
 WB BEYAZ AYARI	122
 PARLAK ALAN RENK TONLARI	126
 GÖLGE ALAN RENK TONLARI.....	126
 RENK.....	127
 KESKİNLİK.....	127
 KUMLANMA AZALTIMI	128
 UZUN POZL. DEĞERİ	128
 OBJEKTİF KİPİ TERCİHİ	129
RENK HACMİ	129
PIKSEL EŞLEME	130
KİŞİSEL AYARLARI SEÇ	131
KİŞİSEL İŞLEM/KAYIT.....	131

AF / MF AYARI	133
NETLEŐTİRME ALANI.....	133
AF KİPİ	134
AF-C KİŐİSEL AYAR	135
YÖN BULMA İLE AF BELLEĐİ MODU	136
AF NOKTA GÖSTERGESİ.....	136
NETLEŐTİRME NOKTALARI ADEDİ	137
ÖN AF.....	137
YARDIMCI İŐİK	138
YÜZ / GÖZ TANIMI	139
AF + MF.....	141
MF YARDIMCISI.....	142
NETLEŐTİRME YÖNETİMİ.....	143
NOKTA AE ve NETLİK KİLİDİ.....	143
HIZLI AF	144
ALAN DERİNLİĐİ	144
ÇEKİM / NETLEŐTİRME ÖNCELİĐİ.....	145
DOKUNMATİK EKRAN MODU	146
ÇEKİM AYARLARI	149
ORTAM KONUMU	149
OTOMATİK ÇEKİM.....	151
ARALIKLI ÇEKİMLER	152
AE DİZİSİ AYARLARI	154
FİLM BENZETİMİ DİZİSİ	154
İŐİK ÖLÇÜMÜ	155
DEKLANŐÖR TÜRÜ.....	156
IS KİPİ	157
OTOMATİK ISO AYARI	158

UYARLAÇ AYARI	161
KABLOSUZ İLETİŞİM	163
f FLAŞ AYARI	164
FLAŞ İŞLEVİ AYARI	164
KIRMIZI GÖZ DÜZELTME	165
TTL KİLİT kipi	166
LED IŞIK AYARI	167
YÖNETEN FLAŞ AYARI	167
CH AYARI	168
m FİLM AYARI	169
FİLM KİPİ	169
VIDEO AF KİPİ	170
HDMI ÇIKIŞ BİLGİLERİ GÖSTERGESİ	170
4K FİLM ÇIKIŞI	171
HDMI ÇEKİM YÖNETİMİ	171
MİKROFON SESİ	172

7 Gösterim kipinin kullanımı









173

Gösterim işletimi göstergeleri.....	174
DISP/BACK tuşu	176
Resimleri göstermek	178
Gösterimde yakınlaştırma	179
Çok kareli gösterim	179
g GÖSTERİM SAYFALARI	180
RAW DÖNÜŞÜMÜ	180
SİLME	183
KESİM	186

YENİDEN BOYUTLANDIR	187
KORU	188
RESMİ DÖNDÜR	189
KIRMIZI GÖZ DÜZELME	190
SES BELLEĞİ AYARI	191
RESİM AKTARMA	192
KABLOSUZ İLETİŞİM	193
OTOMATİK GÖSTERİM	193
FOTOĞRAF KİTABI YARDIMCISI	194
PC OTOMAT. KAYIT	196
DPOF BASKI	197
instax BASKI	199
GÖRÜNTÜ ORANI	200

8 Temel Ayarlar Sayfaları

201

 Temel ayarlar seçenek listesi tercihleri	202
 BİÇİMLE	203
 TARİH/SAAT	204
 ZAMAN FARKI	205
 言語/LANG. LİSAN	206
“BENİM SAYFAM” AYARI	206
 ALGILAYICIYI TEMİZLEMEK	208
 SIFIRLA	209
 SES AYARLARI	210
AF SİNYAL SESİ	210
OTOM. ÇEKİM SİNYAL SESİ	211
SES	211
DEKLANŞÖR SESİ	212

DEKLANŞÖR SES TONU	212
GÖSTERİM SESİ	213
[F] EKRAM AYARLARI	214
BAKAÇ AYDINLIĞI	214
BAKAÇ RENKLERİ	215
EKRAN AYDINLIĞI	215
EKRAN RENKLERİ	216
ÖN İZLEME	216
BAKAÇ OTOMATİK DÖNDÜRME	217
İŞIKLAMA ÖN İZLEME / İNCE BEYAZ AYARI	217
RESİM ETKİSİ ÖN İZLEME	218
ÇERÇEVE YARDIMI	219
OTOMATİK DÖNDÜRME	220
MESÂFE ÖLÇME BİRİMİ	220
EKRAN GÖRÜNTÜ AYARLARI	221
[F] TUŞLAR / TEKERLEK AYARLARI	223
NETL. KOLU AYARI	223
HIZLI ERİŞİM İŞLEME / KAYIT	224
İŞLEVLER (Fn)	226
SEÇİM TUŞU AYARI	228
KULLANIM TEKERLEĞİ AYARLARI	228
ISO TEKERLEĞİ AYARLARI	229
DİYAFRAM AF	229
DİYAFRAM AE	230
OBJEKTİFSİZ ÇEKİMLER	230
KARTSIZ ÇEKİM	231
NETLEŞTİRME HALKASI	231
AE / AF KİLİTLEME KİPİ	232

DIYAFRAM AYARI	232
DOKUNMATİK EKРАН AYARLARI	233
⚡ GÜÇ YÖNETİMİ	234
OTOM. KAPANMA	234
GÜÇ KAYNAĞI	235
📁 VERİ KAYIT AYARLARI	236
SAYAÇ	237
ASIL RESMİ KAYIT ET	238
DOSYA ADI	238
TELİF HAKKI BİLGİSİ	239
🔗 BAĞLANTI AYARLARI	240
Bluetooth AYARLARI	241
PC OTOM. KAYIT	242
instax BASKI BAĞLANTISI	242
GENEL AYARLAR	243
BİLGİ	244
KABLOSUZ AYARI SIFIRLA.....	244

9 Hızlı Ulaşım **245**

Hızlı erişim imkânları	246
Q tuşunun kullanımı	247
Hızlı erişim listesi göstergesi	247
Hızlı erişim listesinde ayar yapmak	249
Hızlı erişim listesi işlenmesi	250
Fn (İşlev) Düğmeleri	252
İşlev tuşlarının kullanımı	254
MY “Benim Sayfam”	256
“Benim Sayfam” işlemleri	256

10	Tercihî aksesuarlar ve çevre cihazları	259
	Hâricî flaş cihazları	260
	Flaş ayarları	261
	EŞZAMANLAMA BAĞLANTISI.....	263
	FLAŞ AYAĞI	264
	ANA FLAŞ (OPTİK)	268
	Objektifler	269
	Objektif parçaları	269
	Objektif kapağının çıkartılması	270
	Güneşliğin takılması	270
	Diyafraam halkalı objektifler	271
	Diyafraam halkasız objektifler	272
	OIS işlevli objektifler	272
	El ile netleme yapılan objektifler	273
	Objektifi temizlemek	274
11	Bağlantılar	275
	HDMI Çıkışı	276
	HDMI cihazlara bağlamak	276
	Çekim	277
	Gösterim	277
	KABLOSUZ AKTARIM	278
	Akıllı telefonlar	278
	Bilgisayar	280

Bilgisayarda Resimleri Görüntüleme.....	281
Windows (MyFinePix Studio).....	281
Mac OS X/macOS.....	281
RAW FILE CONVERTER EX 2.0.....	281
Fotoğraf Makinesini Bağlama	282
“instax SHARE” BASKI.....	285
Bağlantı kurmak	285
Baskı yapmak	286

12 Teknik bilgiler 287

FUJIFILM Aksesuarları.....	288
FUJIFILM yazılımları	292
FUJIFILM Camera Remote	292
FUJIFILM PC AutoSave	292
MyFinePix Studio.....	293
RAW FILE CONVERTER EX 2.0.....	293
Güvenliğiniz için	294
Ürünü koruma	303
Işık algılayıcının temizlenmesi	304
Ürün bilgileri	305
Ürün bilgileri sürümü denetimi	305
Sorunlar ve Çözümler	306
Uyarı Mesajları ve Ekranlar	310
Belek kart sığıması	313
Teknik özellikler	314

Ambalaj dahili aksesuarlar

- NP-W126S doldurulabilir batarya
- BC-W126 doldurma cihazı
- EF-X8 flaş cihazı
- Gövde kapağı
- Askı kopçaları (2 adet)
- Kopça takma âleti
- Koruma kapakları (2 adet)
- Omuz askısı
- Türkçe kullanım kılavuzu (bu kitapçık)



Şâyet makineyi takım hâlinde aldı iseniz: Ambalaj dahilinde bir objektif bulunması gerekir.

Semboller ve Kurallar

Bu kılavuzda ařađıdaki semboller kullanılmaktadır:

① Doğru alıřtırma iin, bu bilgiler makineyi kullanmadan nce okunmalıdır.

◆ Fotođraf makinesini kullanırken yardımcı olabilecek ek bilgiler.

☰ İlgili bilgilerin bulunabileceđi, bu kılavuzdaki diđer sayfalar.

Sayfalardaki listeler ve diđer yazılar **koyu** harflerle gsterilmiřtir. Bu **kılavuzdaki** resimlerde, ekranlar aıklayıcı olması amacıyla basitleřtirilmiř olabilir.

**Başlamadan
önce**

Makine bölüm ve parçalarının adları

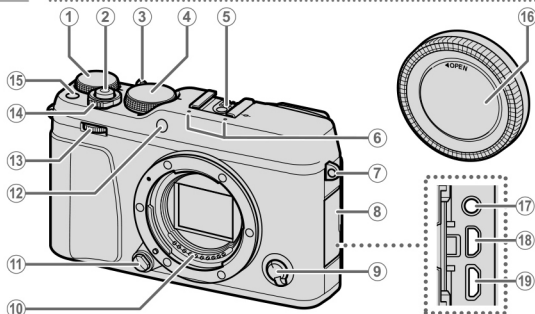

- | | | | |
|---|-----------|---|-------------|
| ① Işıklamayı dengeleme tekerleği..... | 5, 91 | ⑬ Öndeki ayar tekerleği..... | 8, 228 |
| ② Deklanşör..... | 50 | ⑭ AÇ/KAPAT şalteri..... | 42 |
| ③ Otomatik mod seçme kolu..... | 7 | ⑮ Fn1 tuşu (İşlev tuşu)..... | 252 |
| ④ Enstantane seçim tekerleği..... | 5, 64, 72 | ⑯ Gövde kapağı..... | 30 |
| ⑤ Flaş ayağı..... | 107, 260 | ⑰ Mikrofon bağlantısı (ø 2.5 mm)..... | 55, 68, 172 |
| ⑥ Mikrofon..... | 172 | ⑱ Micro-HDMI- bağlantısı (Typ D)..... | 276 |
| ⑦ Askı kulpu..... | 28 | ⑲ Micro USB (Micro-B) USB 2.0 bağlantısı..... | 35, 68, 282 |
| ⑧ Bağlantı yuvaları kapağı.. | | | |
| ⑨ Netleştirme kipi seçme tekerleği..... | 78 | | |
| ⑩ Objektif temas noktaları..... | | | |
| ⑪ Objektifi çözme tuşu..... | 31 | | |
| ⑫ AF yardımcı ışık..... | 138 | | |
| Otomatik çekim lâmbası..... | 151 | | |

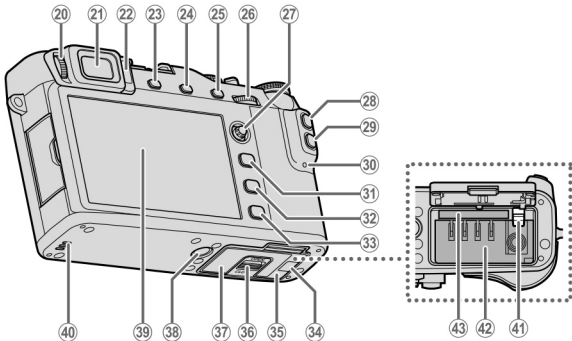

- | | | | | | |
|----|--|-------------------|----|-----------------------------------|----------------------|
| 20 | Diyoptri ayarı | 11 | 31 | MENU/OK tuşu..... | 20 |
| 21 | Bakaç (EVF) | 12, 14, 15 | 32 | DISP (Gösterge) /BACK (Geri) tuşu | 16, 176 |
| 22 | Göz sensörü | 14 | 33 | ▶ tuşu (Gösterim)..... | 51 |
| 23 | VIEW MODE tuşu | 14 | 34 | Elektrik kablosu girişi..... | 288 |
| 24 | DRIVE tuşu,
(Silme) tuşu,
(Gösterim) tuşu..... | 6
52 | 35 | Pil yuvası kapağı | 36 |
| 25 | AE-L tuşu (ışıklamayı kilitleme) | 93 | 36 | Pil yuvası kapağının kilidi | 36 |
| 26 | Arkadaki ayar tekerleği, | 9, 178, 228 | 37 | Seri numara levhası..... | 4 |
| 27 | Odaklanma kolu | 4 | 38 | Sehpa yivi | |
| 28 | AF-L tuşu (Odak kilitleme) | 93 | 39 | LCD ekran | 11, 12, 14, 15 |
| 29 | Q (Hızlı liste) tuşu..... | 247 | 40 | Hoparlör | 58 |
| 30 | Gösterge lambası | 10, 35 | 41 | Pil kilidi | 39 |
| | | | 42 | Pil yuvası..... | 36 |
| | | | 43 | Bellek kart yuvası | 36 |

Seri numara levhası _____

FCC-ID, KC adlandırması ve seri numaray
ve diđer önemli bilgileri içeren seri numara
levhasını çıkartmayınız.

1

Netleřtirme kolu

Netleřtirme koluna basarak ve her yöne oynatarak
netleřtirme alanını seçebilirsiniz.

Bu kol ile menülerde de dolařabilirsiniz.



Enstantane seçim

Enstantane değeri seçiniz.

Bir Enstantane değeri seçmek için tekerleği **döndürünüz**.

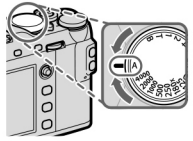

Işıklama dengesi ayar tekerleği

Bir değer seçmek için tekerleği çeviriniz.

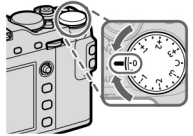

Çekim işletimi seçme tekerleği

DRIVE tuşuna basıldığında mod opsiyonları ekrana gelir.

Aşağıdaki çekim işletimlerinden birini seçiniz.

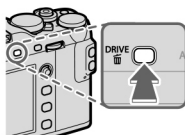

Mod		
	FOTOĞRAF	48
	DİZİ ÇEKİM	97
	AE DİZİSİ	95
	ISO DİZİSİ	95
	FİLM BENZETİMİ DİZİSİ	95
	BEYAZ DENGESİ DİZİSİ	96
	DEVİNGEN ALAN DİZİSİ	96
Adv.	ÇOKLU POZLAMA DİZİSİ	101
	PANORAMA	103
	GELİŞMİŞ FİLTRE	99
	VIDEO	54

Otomatik kipi seçme kolu

Otomatik ile normal kip arasında seçim yapınız.

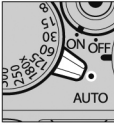
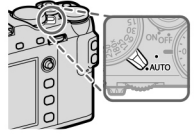

P, S, A, M kipleri arasından seçim yapınız. Enstantane ve diyaframı program kaydırma (P kipi) ile veyâ el ile (S, A, M kipleri) yapınız.

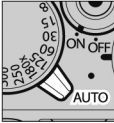

Otomatik kip. Makine, öndeki ayar tekerleği ile seçilen tercihe göre ayarları otomatik olarak yapar. Belirli konu türlerine göre uyarlanmış kiplerden seçim yapınız veyâ GELİŞMİŞ SR AUTO seçerek makinenin konuya uygun olan kipi seçmesini sağlayınız. **Adv.** ve **Adv.** kiplerinde ortam seçimi yapılamaz.



Seçilen kip ve çekim şartlarına bağlı olarak makine ayarlarında kısıtlamalar olabilir.

Öndeki ayar tekerleği

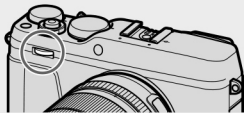

Döndür



Seçenek listesi satırları veyâ sayfaları seçimi, AUTO kipinde ortam seçimi, ISO ayarı, ışıklama dengesi ayarı (ışıklama dengeleme tekerleğinde C seçili ise), veya gösterge kipinde başka resimleri göstermek.

Adv seçili olduğunda gelişmiş filtre seçimi.

Bas



Diyafram ayarı ile ışıklamayı dengeleme arasında değişim yapılabilir (ışıklama dengeleme tekerleğinde C seçili ise)

ISO KUMANDA AYARında ON seçili ise diyafram, ışıklamayı dengeleme ve ISO arasında seçim yapılabilir.

Arkadaki ayar tekerleği



Döndür



Tekerleği döndürerek Seçenek listesi satırlarını vurgulayabilir, enstantane ve diyafram birleşimini seçebilir, enstantane ayarlayabilir, hızlı erişim listesinde tercih yapabilir, netleştirme alanının büyüklüğünü seçebilir

veyâ tek kare veya çok kareli gösterimdeki karelerin büyüklüğünü belirleyebilirsiniz.

Bas



DIAL tuşuna atfedilen işlevi yapmak, gösterim kipinde faâl netleştirme noktasına yakınlaştırmak için tekerleğin ortasına basınız. El ile netleştirme kipinde, tekerleğin ortasını basık tutarak bir netleştirme göstergesi seçebilirsiniz.



Gösterge Lambası

Gösterge lambası, fotoğraf makinesinin durumunu aşağıdaki gibi gösterir:

Gösterge lambası	Fotoğraf makinesi durumu
Yeşil yanar	Odaklama kilitletir.
Yeşil yanıp/söner	Bulanıklık, odaklama veya pozlama uyarısı. Fotoğraf çekilebilir.
Değişimli olarak yeşil ve turuncu yanıp/söner	Film kaydetme. Daha fazla fotoğraf çekilebilir.
Turuncu yanar	Film kaydetme. Bu aşamada ilave fotoğraf çekilemez.
Turuncu yanıp/söner	Flaş doluyor ; fotoğraf çekildiğinde flaş patlamaz.
Kırmızı yanıp/söner	Objektif veya bellek hatası.

◆ Ekranda uyarılar da görüntülenebilir



Ekranı dokunmatik olarak kullanmak mümkündür.

Bakacın keskinleştirilmesi

- Bu makine, farklı göz bozukluklarını
- dengelemek için bir diyoptri dengeleme
- düzenek ile donatılmıştır (-4 ilâ $+2$ m^{-1}).
- Diyoptri dengeleme tekerleğini,
- bakaç görüntüsünü keskin görünceye
- kadar çeviriniz.

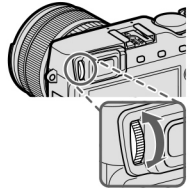

Fotoğraf Makinesi Ekranları

Aşağıdaki göstergeler çekim sırasında görüntülenebilir. Sıradaki açıklamada, mevcut tüm göstergeler sadece temsili olarak gösterilmiştir; gerçekte görüntülenen göstergeler fotoğraf makinesinin ayarlarına göre değişir.

Elektronik bakaç / LCD ekran

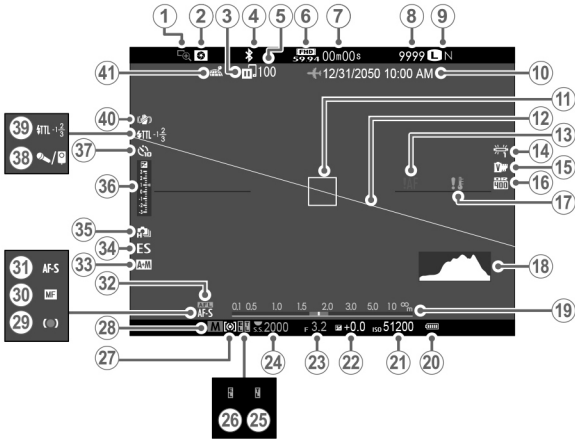



① Netleştirme denetimi..... 89, 143	②② Pozlama telafisi 91
② Alan derinliği ön izleme70, 89	②③ Diyafram 63, 69, 72
③ Resim aktarma durumu 192	②④ Enstantane.....63, 64, 72
④ Bluetooth ON/OFF.....241	②⑤ TTL kilidi.....166, 227, 255
⑤ Aktarma için seçilen resim adedi 192	②⑥ AE kilidi..... 92, 93, 230
⑥ Film kipi 54, 169	②⑦ Ölçüm155
⑦ Kalan süre 54	②⑧ Çekim kipi 62
⑧ Kullanılabilir kare sayısı* nes* ... 329	②⑨ Odaklama göstergesi 79
⑨ Görüntü kalitesi ve boyutu... 115, 116	③⑩ El ile odaklama göstergesi 87
⑩ Tarih ve saat:..... 44, 204, 205	③① Netleştirme kipi 78
⑪ Netleştirme çerçevesi82, 92	③② AF kilidi..... 92, 93, 229
⑫ Sanal ufuk çizgisi 18	③③ AF+MF göstergesi.....141
⑬ Odak uyarısı 50, 325	③④ Obtüratör türü.....156
⑭ Beyaz dengesi 122	③⑤ Dizi çekim 97
⑮ Film benzetimi 118	③⑥ pozlama göstergesi 72, 91
⑯ Devingen alan.....121	③⑦ Otomatik çekim151
⑰ Sıcaklık uyarısı.... 328	③⑧ Mikrofon/uzaktan kumanda172
⑱ Histogram..... 19	③⑨ Flaş kipi109
⑲ Mesafe göstergesi... 89	Flaş dengelemesi109
⑳ Pil seviyesi..... 43	④⑩ IS kipi 157
㉑ Işık duyarlılığı..... 158	④① Mekân bilgileri yükleme durumu243

* 9999 adetten fazla resim için yer olduğunda "9999" gösterilir.

Gösterge seçimi

VIEW MODE tuşuna basarak aşağıdaki gösterge kiplerinden seçim yapabilirsiniz.

-  GÖZ ALGILAYICI | Göz algılayıcı yardımı ile otomatik, gösterge seçimi
- BAKAÇ | Sadece bakaç
- EKCRAN | Sadece LCD ekran
- SÂDECE BAKAÇ +  | Sadece bakaç; Göz algılayıcı göstergeyi açar veyâ kapatır.

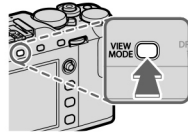

GÖZ

ALGILAYICI

+ LCD GÖSTERGE

Çekim sırasında gözünüzü bakaca yaklaştırdığınızda bakaç açılır ancak, LCD ekran çekimden hemen sonra çekilen resmi gösterir.

Otomatik, gösterge seçimi

Bu kipte: Gözünüz bakaca yaklaştığında bakaç kendiliğinden açılır ve göz uzaklaştığında, LCD ekran devreye girer. (Göz algılayıcının, gözün hâricindeki nesnelere, hattâ doğrudan algılayıcının üstüne düşen ışığa da tepki verebileceğini göz önünde bulundurunuz.)

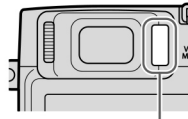

Göz algılayıcı

Ekran / bakaç aydınlığı ayarı

Ekran veyâ bakacın aydınlığı ve renk eğilimi EKTRAN AYARLARI sayfasından değiştirilebilir. Bakaç için EVF, ekran için LCD tercihlerinden seçim yapınız.

Bakaç göstergesi

EKTRAN AYARLARI > BAKAÇ GÖST:OTOM.DÖN. için AÇIK seçili ise bakaç göstergeleri, makine ile birlikte otomatik olarak yön değiştirirler.

DISP/BACK Düğmesi

DISP/BACK (Ekran/Geri) tuşu, bakaç ve ekrandaki simgelerin gösterimini yönetmek için kullanılır.

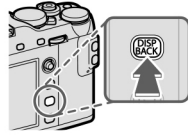

Bakaç ve ekran ayrı ayrı seçilmeleri gerekir. Bakaç gösterimini seçmek için DISP/BACK tuşu kullanımında gözünüzü bakaca yanaştırınız.

bakaç

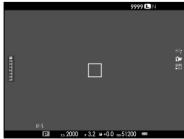

Standart görüntüleme



Bilgiler kapalı

LCD Ekran

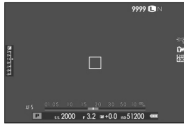

Standart görüntüleme

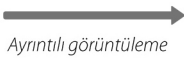

Ayrıntılı görüntüleme

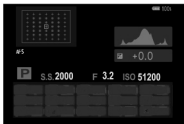

Bilgiler kapalı



■ Standart göstergeleri kişiselleştirmek

Standart göstergeler sayfasındaki simgeleri seçmek için:

- 1 Standart simgeleri ekrana gelene kadar DISP/BACK tuşuna basınız.
- 2 EKRAN AYARLARI sayfasında KİŞİSEL AYARLARI GÖSTER seçiniz.
- 3 Simgeleri belirleyip, MENU/OK tuşu ile seçimi onaylayınız veyâ kaldırınız.

- Yardımcı bölmeler
- Sanal ufuk çizgisi
- Netleştirme çerçevesi
- Netleştirme mesâfesi (AF)
- Netleştirme mesâfesi (MF)
- Veri yoğunluk dağılımı
- Çekim kipi
- (diyafram, enstantane ve ışık duyarlılığı)
- Arka plan bilgileri
- Çekim (Sayı)
- Çekim (Taksimat)
- Netleştirme kipi
- Ölçüm
- Obtüratör türü
- Flaş kipi
- Dizi çekim kipi
- Resim sâbitleme kipi
- Beyaz dengesi
- Film benzetimi
- Devingen alan
- Dokunmatik ekran
- Kalan çekim adedi
- Resim niteliği ve boyutu
- Film kipi ve kayıt süresi
- Pil seviyesi
- Çerçeve
- Canlı izleme parlaklık uyarısı
- Resim aktarma talimatı

4 DISP/BACK tuşuna basıp, ayarları kayıt ediniz.

5 Tekrar DISP/BACK tuşuna basarak çekim kipine dönebilirsiniz.

1

Sanal Ufuk Çizgisi

ELEKTRONİK CETVEL seçilince sanal bir ufuk çizgisi görüntülenir. İki çizgi üst üste binince fotoğraf makinesi düz demektir.

❖ Fotoğraf makinesi **objektifi** aşağı veya yukarı bakıyorsa sanal ufuk çizgisi görüntülenemeyebilir.

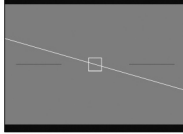

Çerçeve

ÇERÇEVE işlevini faâliyete geçirdiğinizde karanlık arka plan ortamında resim sınırlarını daha iyi görebilirsiniz.

Veri yoğunluk dağılımı göstergesi

Bu göstergede verilerin yoğunluk dağılımı bir çizelge biçiminde gösterilir. Yatay ekseninde aydınlık, dikey ekseninde piksel adedi gösterilir.

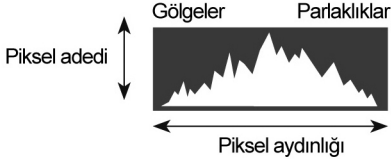

Doğru pozlama:
Pikseller, en yüksek değerleri ile, orta alanlarda dağılmıştır.



Fazla pozlama:
Aydınlık piksel sayısı fazladır ve dağılım, sağa doğru artar.



Düşük pozlama:
Karanlık piksel sayısı fazladır ve dağılım, sola doğru artar.



Seenek listeleri kullanımı

Seenek listelerini amak iin MENU/OK tuuna basınız.

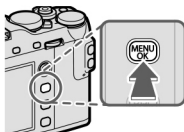

ekim



Gosterim



Seenek listelerinde yol bulmak:

1 MENU/OK tuuna basarak listeyi aınız.



2 Sol seim tuuna basarak aık olan listenin fihristini belirleyiniz.



Fihrist

3 Üst veyâ alt seçim tuşu ile istediğiniz işlevi içeren fihristi seçiniz.

(LQ, AF ME, , , MY, ,)

4 Sağ seçim tuşu ile tekrar listeye geliniz.



Liste sayfalarını çevirmek için öndeki tekerleği kullanınız.

Odak kolu çarpraz olarak işlemez.

Dokunmatik ekran kipi

Çekim veyâ gösterim için dokunmatik ekranı kullanabilirsiniz.

Dokunmatik çekim

Dokunmatik yönetim ve bakaç

DOKUNMATİK EKРАН AÇIK / KAPALI için AÇIK seçili olduğunda ve DOKUNMATİK EKРАН ALANI AYARLARIndan biri seçili olduğunda çerçeve bakaçta gösterilirken, LCD ekranda odak alanını seçmek mümkündür.

Dokunmatik çekim

Dokunmatik kullanımı netleştirme alanı seçimi veyâ çekim yapmak için kullanabilirsiniz. Yapılacak işlem ekrana tıklayarak aşağıdaki tercihlerden birini seçerek uygulanır.



DOKUNMATİK ÇEKİM



Ekranda görünen konuya tıklayarak netleştirme yapar, resim çekebilirsiniz.

AF



Bir netleştirme noktası seçmek için ekrana tıklayınız. S kipinde odak kilitletir; C kipinde ise makine devamlı olarak netleştirme yapar.

AREA



Netleştirme veyâ yakınlaştırma için bir nokta seçmek için tıklayınız. Odak çerçevesi seçilen noktaya doğru kayacaktır.

OFF



Dokunmatik yönetim kapalı.
Ekran, dokunulduğunda tepki vermez.



Dokunmatik ekran işlevi AF/MF AYARLARI > DOKUNMATİK KİPİ sayfasından değiştirilebilir. Dokunmatik kullanımı kapatmak ve simgesini saklamak için TUŞ/TEKERLEK AYARLARI > DOKUNMATİK AYARLAR sayfasında KAPALI seçiniz.

Dokunma işlevi

Dokunma işlevleri yön tuşlarının görevini yapabilmektedir.

(📖 252):

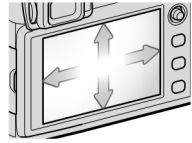

- Yukarı: **T-Fn1**
- Sola: **T-Fn2**
- Sağa: **T-Fn3**
- Aşağı: **T-Fn4**

Dokunmatik yönetim ile gösterim

TUŞLAR/TEKERLEK AYARI > DOKUNMATİK AYARLARI için AÇIK seçili ise dokunmatik ekran, aşağıdaki gösterim işlevleri için kullanılabilir.

- Silme: Tek parmak ile ekranda silme hareketi yaparak diğer resimleri gösterebilirsiniz.
- Ayırma: Resmi büyütmek için iki parmak ile ayırma hareketi yapınız.
- Birleştirme: Resmi küçültmek için iki parmak ile birleştirme hareketi yapınız.



- Çift tıklama: Ekranı iki kez tıkladığınızda o alan büyütülür.



- Çekme: Gösterimde yakınlaştırma yapıldığında resmin diğer bölümlerine geçilir.



İlk adımlar

2

Askının takılması

Önce askı kopçalarını makineye, sonra askıyı kopçalara takınız.

1 Kopçalardan birini açınız.

Askının takılaçağı kopçalardan birini, kopça açacağı vâstası ile resimde gösterildiği gibi açınız.

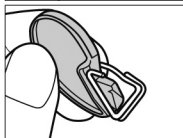
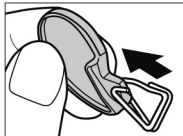

2 Askı kopçasını, kulpa yaklaştırınız.

Kopçanın açık tarafını, askı kulpuna takınız. Kopçanın konumunu değiştirmeden açacağı, diğer elinizin yardımı ile uzaklaştırınız.

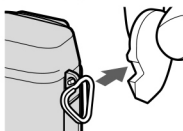
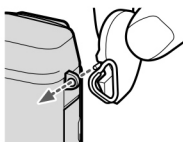

ⓘ Açacağı güvenli bir yerde saklayınız. Askıyı çıkartmak istediğinizde, kopçaları açmak için açacağı ihtiyâcınız olacaktır.

3 Kopçayı, kulpun içine yerleştiriniz.

Kopçayı, tamâmen kulpun içine yerleştiriniz.

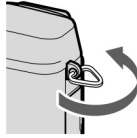

4 Kopça korumasını yerleştiriniz.

Kopça korumalarından birini, resimde gösterildiği gibi kulpa takınız. Korumanın siyah yüzünün makineye dönük olması gerekir. İkinci kopça için: Adımları tekrarlayınız.

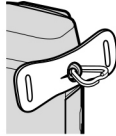
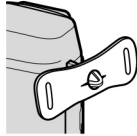

5 Askıyı takınız.

Askıyı, korumanın deliklerinden ve kopçadan geçiriniz.

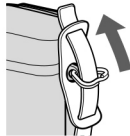

Askıyı tutturunuz.

Askıyı, resimde gösterildiği gibi tutturunuz.

Diğer ucu tutturmak için: Adımları tekrarlayınız.



- ⓘ Makinenin düşmesini önlemek için: Askının sağlam olarak tutturulduğunu denetleyiniz.

Objektifin takılması

FUJIFILM X Objektifi, müteâkip olarak anlatıldığı gibi takınız:

Gövde kapağını ve objektifin arka kapağını çıkartınız.

Objektifi tutup, objektif ve makinede bulunan işaretler doğrultusunda yerleşme sesini duyuncaya kadar döndürerek, makinedeki yuvasına yerleştiriniz.

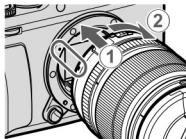

- ❗ Objektifi takarken makineye toz girmemesine dikkat ediniz.
- ❗ Makinenin içine dokunmayınız.
- ❗ Objektifi yerleştirirken objektifi çözme tuşuna basmayınız.

Objektifi çıkartmak

Objektifi çıkartmak için:
Makineyi kapatıp, objektifi
çözme tuşunu basık tutarak
objektifi gösterildiği gibi
döndürünüz.

Objektifi çözme tuşu

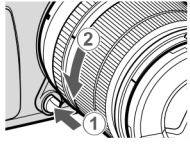

- ① Makineye toz girmesini önlemek için: Objektif takılı olmadığında gövde kapağını takınız.

Uygun objektifler

Bu makineyi, ayrı satılan ve X bağlantılı
değiştirilebilir objektifler ile kullanabilirsiniz.

Pilin doldurulması

Yeni aldığınızda pil, dolu değildir. Kullanmadan önce pili doldurunuz.



Bu makinede, NP-W126S türü doldurulabilir bir pil kullanılır.

Doldurma süresi yakl. 150 dakıkadır.

- 1 Pili, ambalaj dâhilinde gelmiş olan doldurma gerecine yerleştiriniz.**

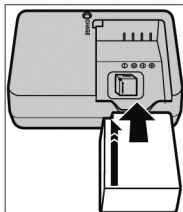

- 2 Doldurma gerecini, elektrığe bađlayınız.**

Doldurma gerecini bir prize bađlayınız. Denetleme lâmbası yanmaya bađlar.

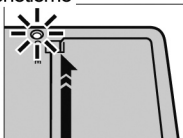

- 3 Pili doldurunuz.**

Doldurma işlemini bittikten hemen sonra pili çıkartınız.



Doldurma işlemini denetleme lâmbası

Doldurma işlemini denetleme lâmbasının göstergeleri, aşağıdaki gibidir:

Lâmba göstergesi	Pil durumu	Önlem
Kapalı	Pil yerleşmemiş	Pili yerleştiriniz.
	Pil dolu	Pili çıkartınız.
Yanıyor	Pil doluyor	—
Yanıp, sönüyor	Pil hatası	Kabloyu prizden çıkartıp, pili de gerçekten çıkartınız.

❗ Doldurulabilir piller

- Temiz ve kuru bir bez ile pilin kutuplarında bulunan kiri temizleyiniz. Aksi hâlde pilin doldurulması mümkün olmayabilir.
- Pile yabancı maddeler yapıştırmayınız. Aksi hâlde pili, pil yuvasından çıkartmak mümkün olmayabilir.
- Pilin temas noktalarını kısa devre bağlamayınız. Aksi hâlde pil çok fazla ısınabilir.
- „Doldurulabilir pil ve elektrik beslenmesi“ bölümündeki uyarıları okuyunuz.
- Yalnızca bu pil için üretilmiş olan pil doldurma gereçleri kullanınız. Aksi hâlde arızalar kaçınılmaz olur.
- Pilin yapışkanlarını çıkartmayınız ve pil gövdesini açmaya veyâ kırmaya çalışmayınız.
- Kullanılmadığında pil, yavaş yavaş gücünü kaybeder. Kullanmadan bir iki gün önce pili doldurunuz.

Doldurma işlemi bittikten hemen sonra pili çıkartınız. Doldurma sürelerini teknik veriler bölümünden öğrenebilirsiniz. (Düşük ısılı ortamlarda doldurma sürelerinin uzayacağını göz önünde bulundurunuz.)

Kullanılmadığında, doldurma gerecinin fişini prizden çekiniz.

Bilgisayardan doldurmak

Batarya'yı, bir bilgisayara bağlayarak da doldurabilirsiniz. Batarya içindeyken makineyi kapatıp, resimlerde gösterildiği gibi bir USB kablo vâsıtası ile bilgisayara bağlayınız. Yakl. 300 dakîka olan dolma süresi, kullanılan kablo türünden bağımsızdır.

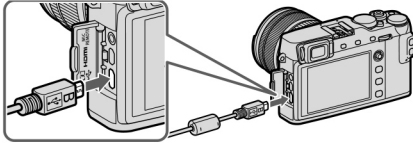

Dolma durumu kontrol lâmbası ile gösterilir.

Kontrol lâmbası	Batarya durumu
Açık	Batarya doluyor
Kapalı	Batarya tamâmen dolmuş
Yanıp, sönüyor	Batarya hatâsı

Makineyi doğrudan bilgisayara bağlayınız. Aracı cihazlar vâsıtası ile bağlamayınız. Bilgisayar bekleme konumuna geçerse doldurma işlemi durur. Doldurmayı sürdürmek için bilgisayarı “uyandırınız” ve USB kabloyu çıkartıp, tekrar takınız. Bilgisayar modeline bağılı olarak doldurma işlemi desteklenmeyebilir.

Pil yerleřtirilmesi

Pili doldurduktan sonra pili ve bellek kartını, ařađıda târif edildiđi gibi yerleřtiriniz:

1 Pil yuvası kapađını açınız.

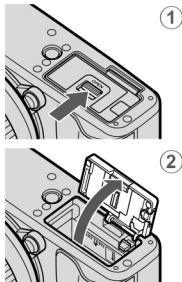

- ◆ Pil yuvası kapađını açmadan önce makinenin kapalı olduđunu temin ediniz.
- ⚠ Makine çalışır hâldeyken pil yuvası kapađını açmayınız. Aksi hâlde: Resim verileri veyâ bellek kartı hasar görebilir.
- ⚠ Pil yuvası kapađını açarken veyâ kapatırken orantısız güç kullanmayınız.

2 Pili yerleştiriniz.

Pili, pilin yardımı ile emniyeti kenara iterek, resimde gösterildiği gibi pil yuvasına yerleştiriniz.

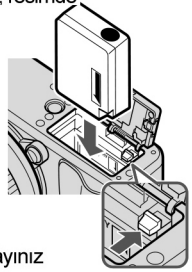

Pili, doğru yönde yerleştiriniz. Zor kullanmayınız ve pili baş aşağı veyâ ters taraftan yerleştirmeye kalkmayınız. Doğru yönde yapıldığında pil, yuvaya kolayca yerleşir.

3 Bellek kartını yerleştiriniz.

Bellek kartını, resimde gösterildiği gibi tutup, bellek kart yuvasına tamâmen yerleşip „tık“ sesi gelinceye kadar itiniz.



Kartın doğru yönde yerleşmesine dikkat ediniz; kartı yerleştirmek için zor kullanmayınız.

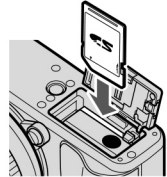

4 Pıl yuvası kapađını kapatınız.

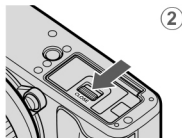
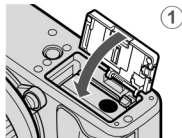



pilin çıkartılması

Pili çıkartmak için pil yuvası kapağını açmadan önce **makineyi, mutlaka kapatınız.**

Pili çıkartmak için: Emniyeti kenara ittikten sonra pili, resimde gösterildiği gibi çıkartınız.

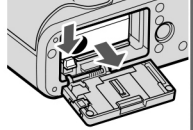

çıkartılması

bellek kartını çıkartmak için kapağını açmadan önce **makineyi, mutlaka kapatınız.**

Bellek kartını yuvanın içine doğru itip, yavaşça parmağınızı çekiniz. Kartı çekip, çıkartabilirsiniz. İşlemi fazla hızlı veyâ baskılı yaptığınızda kart, dışarı fırlayabilir. Diğer parmağınız ile kartın fırlamasını engelleyiniz.

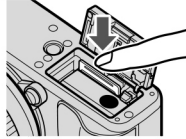

■ Uyumlu bellek kartları

Bu makine için SD, SDHC ve SDXC türü bellek kartları kullanılabilir. Kullanabileceğiniz bellek kart markalarını makineyi satın aldığınız bayiiden veya FUJIFILM TÜRKİYE merkezden öğrenebilirsiniz. Uyumlu olmayan bellek kartlarında işlem teminatı verilmez. Bu makine xD-Picture Card veya MultiMediaCard (MMC) türü bellek kartları ile kullanılamaz.

SD/SDHC/SDXC türü bellek kartlarında koruma yapmak mümkündür; böylece kartta biçimleme yapmak mümkün olmaz ve karta resim kayıt edilemez ve kartta bulunan resimler silinemez. Kartı makineye yerleştirmeden önce koruma şalterini „Kilit - Lock“ konumuna getiriniz. Normal kullanım için: Kiliti açınız.

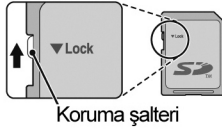

① Bellek kartları

- Bellek kartı biçimlendiği sırada veya veri kaydı veya silinmesi işlemi sırasında makineyi kapatmayınız ve bellek kartını çıkartmayınız. Aksi hâlde bellek kartı zarar görür.
- Bellek kartını ilk defâ kullanmadan önce makinede biçimlendiriniz (format). Bilgisayar veya başka gereçlerde kullandıktan sonra da bellek kartını, makinede tekrardan biçimlendiriniz. Bellek kartlarının biçimlendirilmesi hakkında daha fazla bilgiyi „Temel Ayarlar“ sayfalarında bulabilirsiniz.



- Bellek kartları çok küçüktür ve kolayca yutulabilir. Bu yüzden: Çocuklardan uzak tutunuz. Şâyet bellek kartı yutulmuş ise: Derhâl bir hekime başvurunuz.
- Bâzı Mini SD veyâ MicroSD uyarlayıcılar (adaptör) SD/SDHC/SDXC bellek kartlarının boyutları ile tamâmen aynı olmadıkları için bellek kart yuvasına girmekte ve çıkmakta zorlanabilirler. Yuvasına sıkışan bir bellek kartını yetkili bayiiye götürünüz; kendiniz, zor ile çıkartmayınız
- Bellek kartına yabancı yapışkanlar yapıştırmayınız. Kendiliğinden çözülen yapışkanlar makinenin işlemlerini aksatabilirler.
- Belirli SD/SDHC/SDXC bellek kart türlerinde film çekimi durdurulabilir. HD türü film çekimlerinde CLASS@ veyâ üstü kartlar kullanınız.
- Makine tâmir edildiğinde dâhilî bellekte bulunan veriler silinebilir veyâ ârızalanabilir. Tâmir servisinin, dâhilî bellekte bulunan resimleri izleyebileceğini göz ardı etmeyiniz.
- Bellek kartının veyâ dâhilî belleğin biçimlenmesi sürecinde resimlerin kayıt edildiği bir klasör oluşturulur. Bu klasörün adını değiştirmeyiniz ve bu klasörü silmeyiniz. Resim verilerini bilgisayarda veyâ başka bir gereç ile işlemeyiniz, silmeyiniz veyâ adlarını değiştirmeyiniz. Bellek kartı ve dâhilî bellekte bulunan resimleri, dâimâ makine ile siliniz. Resimleri, işlemeyen veyâ adlarını değiştirmeden önce bir bilgisayara aktarınız (kopyalayınız) ve orijinaleri değil, kopyaları işleyiniz. Makede bulunan verilerin adlarının değiştirilmesi, gösterim işletiminde sorunlara yol açabilir.

Makineyi açıp, kapatmak

AÇ/KAPAT şalteri ile makineyi işleme açabilir veyâ kapatabilirsiniz.

Açmak için tekerleği **ON** hizâsına,
kapatmak için **OFF** hizâsına getiriniz.

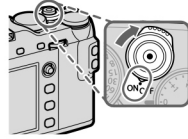

! Objektifin camında oluşan parmak izleri ve benzeri lekeler çekimleri, bakaçta oluşan lekeler ise bakaç izlenimini etkiler. Bu yüzden: Objektifi ve bakacı temiz tutunuz.





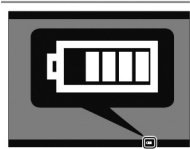

▶ tuşuna basarak gösterim işletimini başlatınız. Çekim işletimine dönmek için deklanşöre yarım basınız.

OTOMATİK KAPANMA kipinde belirlenmiş olan kullanılmama süresi geçtikten sonra makine, kendiliğinden kapanır. Otomatik kapanmadan sonra makineyi tekrar açmak için deklanşöre yarım basınız veyâ AÇ/KAPAT şalterini önce OFF, sonra ON konumuna getiriniz.



Pil durumu göstergeleri

Makineyi işleme açtıktan sonra, pil durumu göstergesini denetleyiniz.

Gösterge	Açıklama
	Pil, kısmen boşalmış.
	yakl.80% dolu
	yakl.60% dolu
	yakl.40% dolu
	yakl.20% dolu
 (kırmızı)	Pil'in doluluğu düşük. En kısa zamanda doldurunuz.
 (kırmızı yanıp, söner)	Pil boşalmış. Makineyi kapatınız ve pili doldurunuz.

Tarih , saat ve lisan ayarları

Makine ilk defâ açıldığında lisan seçimini içeren bir iletişim penceresi açılır.

2

- 1 Makineyi açınız.
Lisan seçimi sayfası görünür.

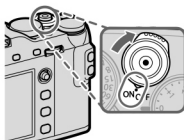

- 2 Bir lisan seçiniz.
„TÜRKÇE“ seçip, MENU/OK tuşuna basınız.

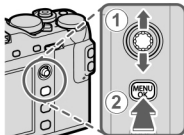

- 3 Makineyi bir akıllı telefon veya tablet ile bağlayınız. Bunun için MENU/OK tuşuna basınız. Bağlanılan cihazda FUJIFILM Camera Remote uygulaması açık olması gerekir.



İşlemi kesmek için DISP/BACK tuşuna basınız.

- 4 Saatin ve tarihin doğruluğunu denetleyiniz. İşlem tamamlandıktan sonra tablet veya akıllı telefon tarafından verilen değerleri ayarlamaya davet edileceksiniz. Saatin ve tarihin doğruluğunu denetleyiniz



Saati manüel olarak belirlemek için DISP/BACK tuşuna basınız.

- 5 Akıllı cihazlardan gelen saati makinede onaylamak için MENU/OK tuşuna basıp, çekim moduna geçiniz.

Pili uzun bir süre için makineden çıkarttığınızda makinenin saat ayarı sıfırlanır ve makine açıldığında, lisan seçimi sorulur.

İşlemdeki adımı atlamak

DISP/BACK tuşuna basarak işlem yaptığınız adımı atlayabilirsiniz. Atladığınız tüm adımlar makine tekrar açıldığında gündeme getirilir.

Temel ayarları deęiřtirmek

Lîsan veyâ saati deęiřtirmek için:

- 1 Tercihinizi belirleyiniz.
Ana seçenekler sayfasını açıp  言語/LÎSAN seçiniz.
- 2 Ayar yapınız.
Bir lîsan seçmek için tercihinizi seçip, MENU/OK tuşuna basınız.

-
- 1 Ana seçenekler sayfasını açıp
 TARİH/SAAT seçiniz.
 - 2 Sati ayarlamak için odak kolunu sağa veyâ sola oynatarak yıl, ay, gün, sat veyâ dakîka seçip, deęiřtirmek için üst veyâ alt tuşları kullanınız.
Onaylamak için MENU/OK tuşuna basınız.

Çekim ve Gösterim hakkında temel bilgiler

3

Fotoğraf Çekme (P modü)

Bu bölümde, AE programı (P modü) kullanılarak nasıl fotoğraf çekileceği açıklanmaktadır.

- 1 DRIVE tuşuna basıp,  seçiniz.

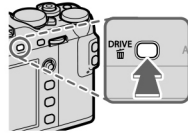

- 2 Programlı otomatik ayarlarını yapınız.

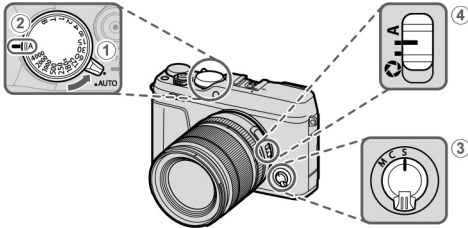

- 1 Otomatik kip seçme kolu: ● seçiniz.
- 2 Enstantane: A (Auto) seçiniz.
- 3 Netleştirme kipi: S (Tek kare AF) seçiniz.
- 4 Diyafram: A (Auto) seçiniz.

2 Ekranda **P** gösterilir.

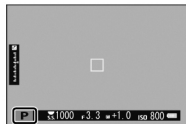

3 Fotoğraf makinesini ayarlayın.

Fotoğraf makinesini her iki elinizle sabit tutun ve dirseklerinizle yanlarınızdan destek alın. Sallanan veya sabit olmayan eller çekimlerinizin bulanık olmasına neden olabilir.



Resimlerin odaklama dışında veya çok karanlık (az pozlanmış) çıkmasını önlemek için, parmaklarınızı ve diğer nesnelere flaştan, AF yardımcısından ve objektiften uzak tutun.



4

Resim kesitini seçiniz
Optik kaydırma halkası ile
resim kesitini, ekranda
denetleyerek
seçebilirsiniz.

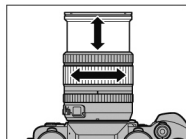

5 Odaklama yapın.

Konuyu içeren görüntüyü ekranın ortasında kare içine alın ve odaklama yapmak için deklanşöre yarım basın.

- ❖ Konu zayıf aydınlatılmışsa, AF yardımcı aydınlatması yanabilir

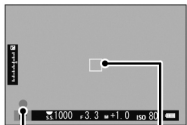

Ölçüm göstergesi
Ölçüm alanı

Fotoğraf makinesi odaklayabilirse iki kez bip sesi çıkarır ve odaklama alanı yeşil yanar. Deklanşöre yarım basılırken odak ve pozlama kilitlenir.

Fotoğraf makinesi odaklayamazsa, odak karesi kırmızıya döner ve **!AF** görüntülenir. Konu fotoğraf makinesine yakınsa makro **kipini** seçip tekrar deneyin

6 Çekin.

Fotoğraf çekmek için deklanşöre yumuşak bir biçimde sonuna kadar basın.



Resimleri Görüntüleme

Resimler, LCD **ekranda** görüntülenebilir.

Resimleri tam karede görüntülemek için,  düğmesine basın.

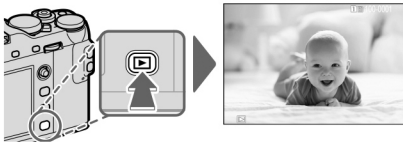

Kolu veya kadranı döndürerek veya sağına ya da soluna basarak ilave fotoğraflar görüntüleyebilirsiniz.

Resimleri kayıt sırasına göre görüntülemek için **kola basın veya kadranı** sağa döndürün, ters sırada görüntülemek içinse sola döndürün.

İstediğiniz kareye hızlı bir şekilde gitmek için **kolu** basılı tutun.



Diğer fotoğraf makineleriyle çekilen resimler oynatma sırasında  simgesiyle gösterilir.



Resimleri Silme

Tek resimleri, birden fazla seçili resmi veya tüm resimleri silmek için, **(🗑️) tuşuna basın** ve aşağıdaki seçeneklerden birini seçin.

Silinen resimlerin kurtarılamayacağını unutmayın. İlerlemeden önce önemli resimleri bir bilgisayara veya başka bir depolama aygıtına kopyalayın.

1 **(🗑️) tuşuna basın** ve **TEK KARE** seçin.

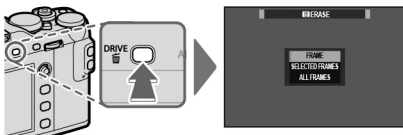

2 Resimlerde dolaşmak için **odak kolunda** sola veya sağa doğru basın ve geçerli resmi silmek için **MENU/OK** düğmesine basın (bir onay iletişimi görüntülenmez).



Korumalı resimler silinemez. Silmek istediğiniz resimlerin korumasını kaldırın. Resimler gösterim sayfasındaki **(🗑️) SİL** öğesine basılarak da silinebilir.

Video çekim ve gösterim hakkında temel bilgiler

4



Film Kaydetme

Fotoğraf makinesi, yüksek tanımlamalı filmler kaydetmek için kullanılabilir.

- 1 **DRIVE** tuşuna basıp seçimi  konumuna getiriniz.

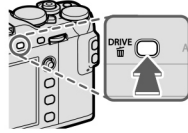

- 2 **SR+ ADVANCED SR AUTO** kipinde çekim yapmak için kolu A konumuna getiriniz.

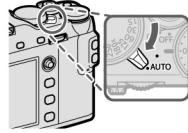

P kipinde film çekimi yapmak için kolu  konumuna getiriniz. **4K** nitelikli filmler de P kipinde kayıt edilir.

- 3 Kayda başlamak için deklanşöre sonuna kadar basın. Çekim sırasında (●) Çekim göstergesi ve Kalan süre gösterilir.



- 4 Kaydı sonlandırmak için deklanşöre sonuna kadar tekrar basın. Bellek dolduğunda kayıt otomatik olarak sonlanır.

Harici Mikrofon Kullanma

Makinenin girişi 2,5mm çapındadır. Ayrıca prize bağlanması gereken mikrofonlar kullanılamaz.

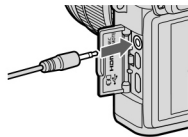

Fotoğraf makinesi, mikrofonlarla da kullanılabilir. Detaylar için mikrofonun kılavuzuna bakın.

- ❗ Mikrofon, kayıt sırasında fotoğraf makinesi tarafından çıkarılan sesleri veya objektifin sesini de kaydedebilir.
- ❗ Çok parlak konular içeren filmlerde dikey ve yatay çizgiler görüntülenebilir. Bu normaldir ve bir arıza değildir.



Filmler kaydediliyorken gösterge lambası yanar.

Çekim sırasında ± 2 LW değerlerine kadar ışıklama dengelemesi yapmak mümkündür.

Çekim sırasında optik kaydırma (zoom) yapılabilir.

Şâyet objektifte bir diyafram kipi düğmesi varsa: Çekime başlamadan önce, diyafram kipini seçiniz. **A hâricinde bir tercih yapıldığında çekim sırasında da diyafram ve enstantaneyi ayarlamak mümkündür.**

- Filmin büyüklüğü ve oranı  **FİLM KİPİ** sayfasından ayarlanabilir. Netleştirme kipi, netleştirme kipi düğmesi ile seçilebilir. İstikrarlı netleştirme için **C** seçiniz veya **S** seçerek, akıllı yüz tanımı işlevini başlatınız. Akıllı yüz tanımı işlevi **M** kipinde kullanılamaz. Film çekimi için AF alanı kipi **VİDEO AF KİPİ** ile seçilebilir. **ÇOKLU** ve **ALAN** seçimi sunulur.



Alan derinliği

Çekime başlamadan önce diyafram değerini seçiniz. Büyük açıklıkta (küçük sayı) yumuşak ve bulanık bir arka plan elde edilir. Bu etki, ana konu ile arka plan arasındaki mesâfe büyültülerek, artırılır.



Filmleri Görüntüleme

Oynatma sırasında, 
Film simgesi gösterilir.



Bir film görüntülenirken
aşağıdaki işlemler gerçekleştirilebilir:

Odak kolu	Oynatmayı başlat (▶)	Oynatmayı duraklat (⏸)
▲	Oynatmayı sonlandır	
▼	Oynatmayı duraklat	Oynatmayı başlat
◀▶	Hızı ayarlama	Tek kare ileri / geri

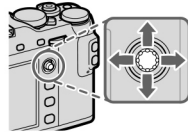

Oynatma sırasında ilerleme ekranda gösterilir.

 Oynatma sırasında hoparlörü kapatmayın.





Oynatmayı duraklatmak için MENU/OK düğmesine basın ve ses düzeyi kontrollerini görüntüleyin. Ses düzeyini ayarlamak için **odak kolunu** yukarı veya aşağı basın; oynatmaya devam etmek için **MENU/OK** düğmesine tekrar basın. Sesi, oynatma menüsünde **GÖSTERİM SES** düğmesini kullanarak da ayarlayabilirsiniz.

Oynatma Hızı

Oynatma sırasında oynatma hızını ayarlamak için **odak kolunda sola veya sağa basın.**
Hız ok sayısı ile gösterilir (▶ veya ◀).

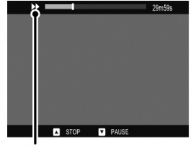

Fotoğraf çekimi

5

P, S, A ve M ışıkla kipleri

Bu kipler sâyesinde farklı derecelerde, diyafram ve enstantane'yi yönetebilirsiniz.

Programlı otomatik (P)

Böylece makine, en iyi ışıkla için gerekli olan değerleri seçebilir.



Ayarları, aşağıdaki gibi yapınız.

- ① Otomatik kip seçim kolu: ●
- ② Enstantane: A (otomatik)
- ③ Diyafram A (otomatik)

Göstergede **P** görünür.



Çekilecek olan konu makinenin ölçüm alanı dışında olduğunda diyafram ve enstantane göstergelerinde „---“ görünür.



Programlı otomatiğin kaydırılması

Arzu ederseniz, arka ayar tekerleğini çevirerek ışıklamayı değiştirmeden, farklı diyafram ve enstantane birleşimlerini seçebilirsiniz (Programlı otomatiği kaydırma). **DEVİNGEN ALAN** için **OTOMATİK** seçili olduğunda veya TTL flaş devrede olduğunda: Programlı otomatiği kaydırma işlevi kullanılamaz. İşlemden çıkmak için makineyi kapatınız.

Enstantane öncelikli otomatik (S)

Makine, en iyi ışıklandırma için gerekli olan diyafram açıklığını seçerken ışıklandırma süresini (Enstantane) el ile ayarlayabilmeyi için.



Ayarları, aşağıdaki gibi yapınız.

- ① Otomatik kip seçim kolu: ●
- ② Enstantane: Enstantane seçiniz.
- ③ Diyafram A (otomatik)

Göstergede **S** harfi görünür.



⚠ Çekilecek olan konu makinenin ölçüm alanı dışında ise: Diyafram değeri olarak „F--“ görünür.

180X harici ayarlarda



enstantane 1/3 LW adımlar ile ve arka ayar tekerleği çevirilerek, ayarlanabilir. Deklanşör yarım basık olsa bile enstantane ayarlamak mümkündür.



Işık duyarlılığı ve alan derinliği

Az ışıklı konular için kısa bir enstantane seçtiyseniz makinenin otomatik ışıkla programı daha büyük bir diyafram açıklığı seçecektir. Böylece doğru ışıkla yapılırsa ancak alan derinliğini de kısıtlayabilir. Aynen resimde olduğu gibi konunuzun arka ve ön bölümünde daha az alan keskin olur. Diyaframın küçültülmesini engellemek ve alan derinliğini yükseltmek için: aynen alt resimde olduğu gibi daha yüksek bir ışık duyarlılığı seçiniz.



Uzun süreli ışıkların T

Uzun süreli ışıklar için: T süresi

ile bir ışık süresi (enstantane) seçiniz.

Çekim sırasında makinenin sallanmasını önlemek için bir sehpa (üçayak) kullanımı tavsiye edilir.

- 1 Enstantane tekerleğini T konumuna getiriniz.

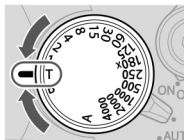

- 2 Ayar tekerleği ile seçim yapınız

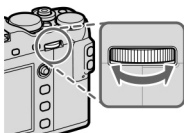

- 3 Seçilen ışık süresi ile çekim yapmak için deklanşöre tam basınız.
Geriye sayım başlar.



Uzun süreli ışıklamalarda kumlanmayı azaltmak için: TEMEL AYARLAR listesinde **UZUN POZLAMA** işlevi için **AÇIK** seçeneğini seçiniz. Bu durumda, kayıt yapmak için gerekli olan sürenin uzayabileceğini göz önünde bulundurunuz.

Uzun süreli ışıklama (B)

Uzun süreli ışıklamalar için:

B seçeneği ile bir ışıklama süresi (enstantane) seçiniz.

Çekim sırasında makinenin sallanmasını önlemek için bir sehpa (üçayak) kullanımı tavsiye edilir.

- 1 Enstantane tekerleğini **B** konumuna getiriniz.

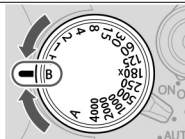

- 2 Deklanşöre tam basınız. Deklanşör basık tutulduğu sürece obtüratör, (en fazla 60 dakikaya kadar) açık kalır.



Diyafram halkasının **A** konumuna getirilmesi ile ışıklama süresi 30 sâniye'ye sâbitlenir.

Uzun süreli ışıklamalarda kumlanmayı azaltmak için: TEMEL AYARLAR listesinde UZUN POZLAMA işlevi için AÇIK seçeneğini seçiniz. Bu durumda, kayıt yapmak için gerekli olan sürenin uzayabileceğini göz önünde bulundurunuz.

Uzaktan kumanda kullanımı

Tercihî aksesuar olan RR-90 uzaktan kumanda ile uzun süreli ışıklamalar yapabilirsiniz. Daha fazla bilgi için RR-90 gerecinin kullanım kılavuzunu inceleyiniz.

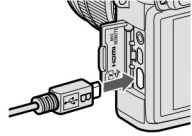

Uzun süreli ışıklamalar için: Farklı üreticilerden temin edilebilecek bir uzaktan kumanda kullanabilirsiniz. (ø2.5 mm 3-pole mini jack).

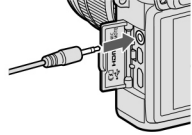

Farklı uzaktan kumandaları sağda gösterildiği gibi bağlayınız.

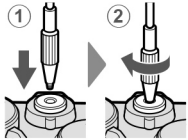

Farklı bir uzaktan kumanda bağlandığında sağdaki pencere görünür. MENU/OK tuşuna basıp, MİKRO./UZAKT. KUMANDA için UZAKTAN KUMANDA seçiniz.

CHECK MIC/REMOTE RELEASE
SETTING
[OK] SET [ESC] SKIP

Diyafram öncelikli otomatik (A)

Makine, en iyi ışıklandırma için gerekli olan ışıklandırma

süresini seçerken diyafram açıklığını el ile ayarlayabilmeniz için:



Ayarları, aşağıdaki gibi yapınız.

- ① Otomatik kip seçim kolu: ●
- ② Enstantane: A (otomatik)
- ③ Diyafram ayarını  konumuna getiriniz ve değeri, objektifin diyafram halkası ile seçiniz.

Göstergede **A** harfi görünür.

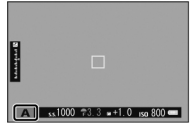

- ⚠ Seçilmiş olan diyafram açıklığında doğru ışıklandırma yapılamıyor ise: Deklanşöre dokunulduğunda, enstantane değeri kırmızı renkte gösterilir. Doğru ışıklandırmaya ulaşana kadar diyafram değerlerini değiştiriniz. Çekilecek olan konu makinenin ölçüm alanı dışında ise: Enstantane değeri olarak „---“ görünür.

-  Deklanşöre yarım basıldığında diyaframı ayarlamak mümkündür.

Alan derinliğini önceden izlemek

bir işlev tuşu için **ALAN DERİNLİĞİ ÖN İZLEME** seçili ise.

Tuşa basılarak seçilmiş olan diyafram açıklığına ulaşılır ve bu sayede elektronik bakaçta, veyâ ekranda alan derinliğini denetleme imkânı oluşur.

Standart ekran gösteriminde bulunan alan derinliği göstergesi ile de Alan derinliğini izlemek mümkündür. Standart göstergeler ekrana gelene kadar DISP/BACK tuşuna basınız.

- AF/MF AYARLARI > ALAN DERİNLİĞİ TAKSİMATI tercihi ile alan derinliğinin nasıl gösterileceğini belirlersiniz. FİLM BİÇİMİ - TEMEL işlevi ile basılacak olan alan derinlikli resimleri daha iyi değerlendirebilirsiniz. PİKSEL - TEMEL ile bilgisayar veyâ diğer elektronik aygıtlarda izlenilecek olan yüksek çözünürlüklü resimleri değerlendirebilirsiniz.

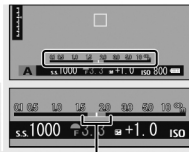
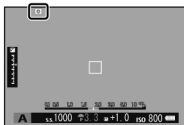

Alan derinliği

● Işıık duyarlılıđı ve Hareket kaynaklı bulanıklık

Az aydınlatılmıř bir konu iin kk bir diyafram setiđinizde, otomatik ıřıklama programı tarafından seilen enstantane, st sađ resimde olduđu gibi hareket kaynaklı bulanıklıđı engelleyecek kadar hızlı olamaz. Alt sađ resimde grldđ gibi daha hızlı enstantaneler kullanmak iin daha yksek ıřık duyarlılıđı seiniz.



El ile ışıklaama (M)

Makine tarafından tavsiye edilen ışıklaama ayarlarına el ile müdâhale etmek mümkündür:



Ayarları, aşağıdaki gibi yapınız.

- ① Otomatik kip seçim kolu: ●
- ② Enstantane: Enstantane seçiniz.
- ③ Diyafram ayarını  konumuna getiriniz ve değeri, objektifin diyafram halkası ile seçiniz.

Göstergede **M** harfi görünür.

Resmin fazla veyâ düşük ışıklanması ihtimâli ışıklaama göstergesi ile gösterilir. Diyafram ve enstantaneyi buna göre ayarlayınız.



180X harici ayarlarda

 enstantane 1/3 LW adımlar ile ve arka ayar tekerleği çevirilerek, ayarlanabilir.

İşıklamayı önceden izleme

EKRAN AYARLARI sayfasında EL İLE ÖN İZLEME satırında AÇIK seçtiğinizde ışıklamanın ön izlenimini ekranda izleyebilirsiniz. Flaş kullanıldığında veyâ ışıklamanın değişken olduğu durumlarda KAPALI seçiniz.



Otomatik kip

Otomatik kipte belirli konulara göre tercihler sunulur.

- 1 DRIVE tuşuna basıp, :  seçiniz.

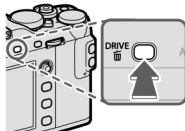

- 2 Otomatik kip seçim kolu: AUTO

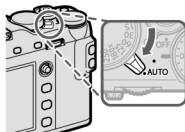

- 3 Öndeki ayar tekerleği ile bir tercih yapınız.

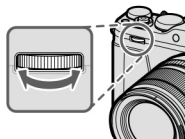

Seçilen ortam kipi ekranda görünür.

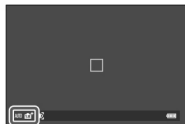

Sahne	Tanım
 PORTRE	Portreler için seçin.
 MANZARA	Binaların ve manzaraların gün ışığında çekimleri için seçin.
 HAREKET	Hareketli konuları fotoğraflarken seçin.
 GELİŞMİŞ SR AUTO	Makine, ortam için gerekli olan ayarları otomatik olarak yapar.
 YÜZ YUMUŞATMA	Portreler çekerken düz bir cilt efekti için seçin.
 GECE	Bu modu az aydınlatılmış alacakaranlık veya gece sahneleri için seçin.
 GECE (TRİPOD)	Bu modu gece çekim yaparken yavaş enstantaneler için seçin.
 HAVAI FİŞEK	Bir havai fişegin patlama işığını yakalamak için düşük deklanşör hızları kullanılır.
 GÜN BATIMI	Bu modu güneş doğarken ve batarken canlı renkleri kaydetmek için seçin.
 KAR	Parlak beyaz karla kaplı sahnelerin parlaklığını yakalayan canlı, net çekimler için seçin.
 KUMSAL	Güneşin aydınlattığı kumsalları canlı, net çekmek için seçin.
 DÜĞÜN	Düşük ışık koşullarında iç mekan arka plan işığını yakalayın.
 ÇİÇEK	Çiçeklerin canlı yakın çekimi için seçin.
 YAZI	Yazdırılmış yazı veya çizimlerin net resimlerini çekin.
 SU ALTI	Su altındaki ışıkta oluşan mâvileşmeyi azaltır.

ÇEKİM AYARLARI > ORTAM KONUMU sayfasından seçim yapabilirsiniz.

■ **SR+ GELİŞMİŞ SR OTO.**

fotoğraf makinesi tüm ayarları sahneye uygun şekilde otomatik olarak optimize eder. Sahne, ekrandaki bir simgeyle görüntülenir.



AUTO OTOMATİK

MANZARA

GECE

GECE (TRIPOD)

MAKRO

GÜN BATIMI

GÖK YÜZÜ

GÖK YÜZÜ VE YEŞİLLİK

KARŞI IŞIK PORTRE

PORTRE VE HAREKET

KUMSAL

KAR

YEŞİLLİK

PORTRE

HAREKETLİ NESNE

KARŞI IŞIK PORTRE VE HAREKET

ⓘ Seçili mod çekim koşullarına göre değişir.

Mod ve konu uyuşmuyorsa, sahneyi el ile seçin.

Netleştirme kipi

Otomatik netleştirilen çekimler yapınız.

- 1 Netleştirme kipi seçim tekerleğini kullanarak makinenin netleştirme biçimini seçiniz

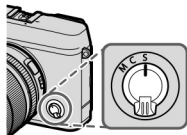

- 2 AF/MF AYARI > AF KİPİ sayfasında bir AF kipi seçiniz.
- 3 Netleştirme alanının konumu ve büyüklüğünü seçiniz.

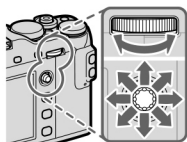

- 4 Çekim yapınız.



AF sistemi hakkında daha fazla bilgi için, bkz.:

<http://fujifilm-x.com/af/en/index.html>

Netleştirme kipi

Netleştirme kipi seçim tekerleğini kullanarak makinenin netleştirme biçimini seçiniz

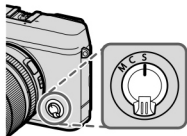

- **S** (bir sefer)

Deklanşöre yarım basıldığında netleştirme değeri kayıt edilir. Hareket hâlinde olmayan konular için bu ayarı seçiniz.

- **C** (sürekli)

Deklanşöre yarım basılmadığında bile makine, konuya olan mesâfeyi sürekli olarak dengelemeye çalışır; yâni sürekli olarak netleştirmeye çalışır (Böylece pil sarfiyatının daha fazla olduğunu göz önünde bulundurunuz).

- **M** (el ile)

Netleştirme halkasını kullanarak el ile netleştirme yapınız. Bu işlevi el ile netleştirme yapmak için veya makinenin otomatik netleştirme yapamadığı durumlar için kullanınız.



Objektif el ile netlemeye ayarlı ise: seçilen kipten bağımsız olarak el ile netleştirme uygulanır.



P-AF ÖN İZLEME işlevi AÇIK ise: S ve C kiplerinde odaklama, deklanşöre basılmadığında bile, sürekli olarak yenilenir.

■ Netleřtirme gstergesi

Konu netleřtirildiđinde gsterge yeřil renge brnr, netleřtirme yapılamadıđında ise gsterge beyaz renkte yanıp, sner. C kipinde srekli olarak gsterilen parantez simgeleri (()), deklanřore yarım basıldıđında makinenin netleřtirme yaptıđını bildirirler. El ile netleřtirme kipinde  simgesi gsterilir.

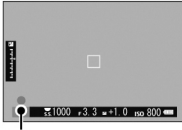

AF gstergesi

Otomatik netleştirme tercihleri (AF kipi)

S ve C netleştirme kipleri için AF kipini seçmek

- 1 MENU/OK tuşuna basıp, çekim seçenekleri sayfasına gidiniz.
- 2 AF/MF AYARI > AF KİPİ seçiniz.
- 3 Bir AF kipi seçiniz.

Makinenin nasıl netleştirme yapacağı netleştirme kipine bağlıdır.

Netl. kipi **S (AF-S)**

- TEK NOKTA: Makine, seçilen netleştirme noktasında bulunan konuya göre odaklanır. Seçtiğiniz bir konuya nokta odaklama yapmak için kullanınız.



- BÖLGE: Makine, seçilen netleştirme bölgesinde bulunan konuya göre odaklanır. Çoklu netleştirme noktaları dâhil netleştirme bölgeleri, hareket hâlindeki konuların çekimi için kullanılır.

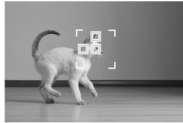

- GENİŞİ: makine, çok zıtlık içeren konulara otomatik olarak odaklanır. Odaklanılan bölgeler ekranda gösterilir.



- HEPSİ: Odak noktası seçim ekranında arkadaki ayar tekerleği ile AF modları arasında geçiş yapabilirsiniz. Sıralama: TEK NOKTA, BÖLGE, İZLEME

Netl. kipi C (AF-C)

- TEK NOKTA: Makine, seçilen netleştirme noktasında bulunan konuya göre odaklanır.



- BÖLGE: Makine, seçilen netleştirme bölgesinde bulunan konuya göre odaklanır.



- İZLEME: makine, deklanşör yarım basılı olduğu sürece, seçilen netleştirme noktasında bulunan konuyu izleyerek netleştirir.



- HEPSİ: Odak noktası seçim ekranında arkadaki ayar tekerleği ile AF modları arasında geçiş yapabilirsiniz.
Sıralama: TEK NOKTA, BÖLGE, İZLEME

Netleřtirme noktası seęimi

(AF) ięin netleřtirme noktası seęiniz.

Netleřtirme noktası gstergesini aęmak

- 1 MENU/OK tuřuna basıp, ęekim sayfasına gidiniz.
- 2 AF/MF AYARI > NETL. ALANI seęiniz.
- 3 Netleřtirme kolu ve arka ayar tekerleęi ile bir netleřtirme alanı seęiniz.

Bir netleştirme noktası seçiniz

Odak kolunu kullanarak seçim yapınız ve arka ayar tekerleği ile alan büyüklüğünü belirleyiniz. Seçilen AF kipi neye göre işlem farklı olabilir.

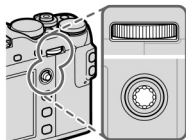

	Odak kolu		Arka, ayar tekerleği	
AF kipi	 Oynatmak	 Basmak	 Döndürmek	 Basmak
	Netl. noktası seçimi	Ortadaki netl. noktası seçimi	6 ölçüm alanı arasından seçim	Asıl büyüklüğe dön
			3 ölçüm alanı arasından seçim	
				



S kipinde GENİŞ / İZLEME seçili ise el ile netl. noktası seçimi yapılamaz.



AF kipi için HEPSİ seçili olduğunda arka ayar tekerleği ile netl. noktası arasında geçiş yapabilirsiniz.

Netleştirme noktası göstergesi

Netl. noktası göstergesi seçilen AF kipine bağlıdır.

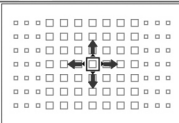
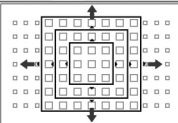
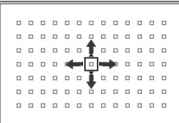

Netl. ölçüm alanları küçük, netl. alanları büyük kareler ile gösterilir.

AF kipi		
 Tek noktalı AF	 Bölge AF	 Geniş/izleme
		
Mümkün olan netl. noktaları AF/MF AYARI > NETL. NOKTA SAYISI ile belirlenir.	7x7, 5x5 veya 3x3 netl. noktalı alanlardan seçim yapınız.	Netl. ölçüm alanını konunun üzerine getirip, MENU/OK tuşuna basınız.

Mümkün olan netleştirme noktaları

Safhâ keşifli AF ile zıtlığa dayalı TTL sistemlerini bünyesinde birleştiren

Zekî ve melez AF sistemi için

daha az netleştirme noktası kullanılır.

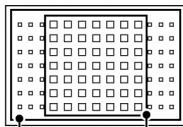

Zıtlığa dayalı TTL sistem

Zekî ve melez AF sistemi

Dizi kipinde netleştirme çerçevesi seçimi

Dizi kipi (CH) (çok hızlı) konumunda olduğunda (8.0 fps, 11 fps, 14 fps)

C kipinde mümkün olan netleştirme çerçevesi adedi sınırlanır

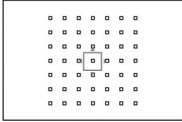

Tek nokta

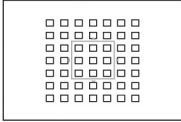

Bölge

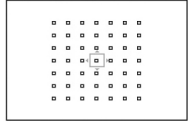

Geniş/izleme

Otomatik netleştirme (AF)

Makine çok yüksek kesinlikte bir otomatik netleştirme sistemine sâhip olmasına rağmen durumuna göre, aşağıda belirtilen konularda netleştirme yapamayabilir:

- Ayna ve otomobil yüzeyleri gibi çok parlayan konular.
- Hızlı hareket eden konular.
- Bir camın veyâ yansıma yapan başka bir nesnenin ardından çekilen konular.
- Kürk veyâ saçlar gibi koyu veyâ ışığı yansıtmaktan çok yutan konular.
- Duman veyâ ateş gibi vücutsuz konular.
- Gerideki görünüm ile aynı renkte giyisi giyen insanlarda olduğu gibi arka plandan çok fazla farklı olmayan konular.
- Zıtlık dolu unsurlardan oluşan bir arka plan önünde çekilen konuda olduğu gibi zıtlık dolu unsurların da netleştirme alanı içinde bulunduğu ve bunların önünde veyâ arkasında bulunan konular.

Netleştirme denetimi

Arkadaki tekerleğin ortasına basıldığında elektronik bakaç veya LCD ekrandaki görüntü büyütülerek, daha iyi netleştirme yapılmasına katkı yapılır. Tekrar bastığınızda işlevden çıkarılır.

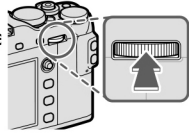

Normal



zoom



MF YARDIMCISI için STANDART veya AZM.PARL.ODAK seçili olduğunda el ile netleştirme kipinde yakınlaştırma, arkadaki ayar tekerleğinin çevrilmesi ile uyarlanır.

C kipinde ve ÖN-AF işlevinde yakınlaştırma yapılmaz.

AF KİPİ için NOKTA AF seçili olması gerekir.

El ile netleştirme

El ile netleştirme yapabilirsiniz.

- 1 Netleştirme kipi düğmesini M konumuna getiriniz.

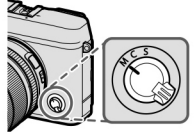

Ekranında **MF** görünür



- 2 Netleştirme halkasını kullanarak el ile netleştirme yapınız.
Mesâfeyi azaltmak için halkayı sola, arttırmak için sağa çeviriniz.

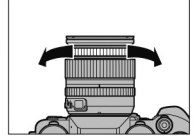

- 3 Çekim yapınız.



TEMEL AYARLAR listesinde bulunan **NETLEŞTİRME HALKASI** tercihini kullanarak netleştirme halkasının dönme yönünü tersine çevirebilirsiniz.

Objektif el ile netleştirmeye ayarlı ise seçilen kipten bağımsız olarak el ile netleştirme yapılır.

Hızlı netleştirme

Seçilen netleştirme alanında bulunan konuyu netleştirmek için netleştirme kaydı veyâ AF-ON işlevleri ile görevlendirilen tuşa basınız (netleştirme alanının büyüklüğü arkadaki ayar tekerleği ile değiştirilebilir). El ile netleştirme kipinde bu işlev sayesinde, HIZLI AF AYARI ile yapılan tercihe göre tek-AF veyâ sürekli-AF işlevlerini kullanarak belirli bir konuya netleştirme yapabilirsiniz.

Netleştirme denetimi

El ile yapılan netleştirmeyi denetlemek için çeşitli işlevler sunulmaktadır.

El ile netleştirme göstergesi

El ile netleştirme göstergesinde konunun uzaklığına göre ayarlanan mesâfenin netleştirme ölçüm alanında ne kadar yakın olduğunu gösterir. Beyaz çizgi netleştirme alanı dahilindeki konuya olan mesâfeyi belirtir

Netleştirme mesâfesi
(beyaz çizgi)

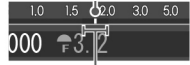

Alan derinliği

Makine, mesâfeleri metre veyâ ayak (feet) birimi ile gösterebilir.

Bu birimi seçmek için TEMEL SEÇENEKLER listesinde

 **NETLEŞTİRME MESÂFE TAKSİMÂTİ** işlevini kullanınız.

Mâvi şerit ise alan derinliği bölgesini, yâni konunun arka ve önünde keskin olarak betimlenen bölgeyi gösterir.

Netleştirmede yakınlaştırma

AF/MF AYAR > NETL. DENETİMİ AÇIK olarak ayarlanmış ise makine, netleştirme halkası çevrildiğinde otomatik olarak seçilen netleştirme alanını da büyültür.



El ile netleştirme kipinde, AF/MF AYARI > MF YARDIMCISI için STANDART veyâ **AZAMÎ PARLAKLIKLAR ODAKL.** seçili ise Netl. yakınlaştırma, arkadaki tekerlek döndürülerek de sağlanır.

El ile netleştirme kipinde ekran veyâ bakaçta kısmî olarak gösterilen resimlerde, MF YARDIMCISI işlevi ile netleştirmeyi denetlemek mümkündür.



MF YARDIMCISI sayfası komut yönetimi tekerleğinin ortasına basılarak açılabilir.

Aşağıdaki tercihler seçilebilir:

• **AZAMÎ PARLAKLIKLAR ODAKL.:**
Zıtlık zengini çevre çizgileri vurgulanır.
Konu vurgulanana kadar netleştirme halkasını çeviriniz.



• **SAYISAL KESİT:** Resmin ortasında dörde bölünmüş bir siyah-beyaz resim gösterilir. Konunuzu bu bölüme göre yerleştirip, her dört bölümün hizâya gelmesi için netleştirme halkasını çeviriniz.

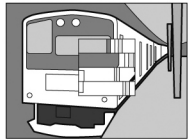



İşıklaama dengelemesi Resim aydınlığını deęiřtiriniz.

İřiklamayı dengeleme tekerleęi vâsıtası ile ıřıklamayı uyarlayabilirsiniz.

! Mümkün olan telâfi deęeri çekim kipi ile ilintilidir.

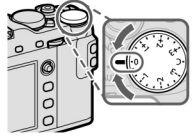

C (Kiřisel tanımlamalı)

İřiklamayı dengeleme tekerleęi C konumuna getirildięinde ıřıklamayı telâfi iřlemi öndeki ayar tekerleęi ile de yapilabilir.

- ◆ Öndeki ayar tekerleęi ile -5 und +5 LW aralıęındaki deęerler seçilebilir.
- ◆ Öndeki ayar tekerleęi ile enstantane veya ıřıklama dengesi belirlenebilir. Tekerleęe basıldıęında birinden dięerine geçilir.

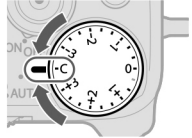

İřiklamayı arttırmak için olumlu (+) deęerler seçiniz.



İřiklamayı azaltmak için olumsuz (-) deęerler seçiniz.



Netleřtirme ve ışıklama kilidi

Bu işlev ile karenin ortasında bulunmayan konuların fotoğrafını çekebilirsiniz.

1

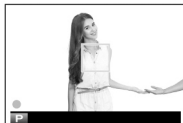

Netleřtirme: Konuyu netleřtirme alanına getirip deklanřöre yarım basınız. Böylece mesâfe (netleřtirme) ve ışık miktarı (ışıklama) ölçülmüş olur. Deklanřör yarım basık tutulduğu sürece ölçülen değerler korunur (kilitlenir).

5

2 Yeni resim kesiti seçmek:

Deklanřörü yarım basık tutunuz



3 Çekim: Deklanřöre tam basınız.



Netleřtirme kaydı yalnızca TUŞLAR/TEKERLEK AYARI > DEKL. AF veyâ DEKL. AE için AÇIK seçili olduğunda mümkündür.

AE/AF KİLİT TUŞU

AE/AF KİLİT TUŞU için yapılan seçime göre netleştirme ve-veyâ ışıklama, **AFL/AEL** tuşuna basılarak da kilitlenebilir.

Böylece netleştirme ayarı ve-veyâ ışıklama ayarı, deklanşöre basılmadığında da korunur. **YALNIZCA AE KİLİDİ** seçtiğinizde ışıklama değeri korunur, netleştirme değeri

korunmaz; **YALNIZCA AF KİLİDİ** seçtiğinizde ise netleştirme değeri korunur, ışıklama değeri korunmaz;

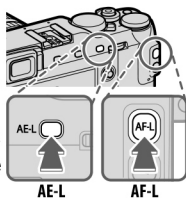

Tuşların işlevi **TUŞLAR/TEKERLEK AYARI** altında değiştirilebilir:

Fn TUŞU AYARI/AE-L/AF-L: AE-L ve AF-L tuşlarının işlevleri birbirleri ile değiştirilir.

AE/AF KİLİT KİPİ: Bu kipte AE/AF-L için **AÇ/KAPAT** seçili ise netlik ve ışıklama tuşa basıldığında kayıt edilir ve tuşa tekrar basılana kadar kayıtlı kalır.

Farklı ayarlar ile dizi çekimler yapılır.

1 DRIVE tuşuna basınız.

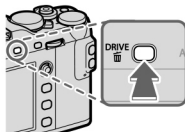

2 tercihlerden birini seçiniz.

3 MENU/OK tuşuna basınız.

4 Çekim yapınız.



OTOMATİK POZLAMA.DİZİSİ

Bir basamaklama miktarı vurgulamak için komut kadranının sağına veya soluna basın. Deklanşöre her basıldığında fotoğraf makinesi üç çekim yapar: bunlardan birincisi pozlama için ölçülen değer kullanılarak, ikincisi seçili miktarla düşük pozlama yapılarak, üçüncüsü ise seçilen miktarla fazla pozlama yapılarak gerçekleştirilir (seçilen miktar ne olursa olsun, pozlama miktarı, pozlama ölçüm sisteminin **sınırlarını** aşmayacaktır).



IŞIK DUYARLILIĞI (ISO) DİZİSİ

Seçim tekerleğinin sağ veya sol tarafına basarak değişecek olan değeri belirleyiniz. Deklanşöre her basıldığında makine ayarlı olan ISO değeri ile bir çekim yapar. Daha sonra bu resim işlenerek biri değiştirilen değer doğrultusunda yükseltmiş, diğeri ise aynı değerde düşürülmüş ışık duyarlılığı içeren iki adet kopya üretilir.



FİLM BENZETİMİ DİZİSİ

Deklanşör her bırakıldığında, fotoğraf makinesi bir fotoğraf çeker ve çekim **sayfasında**  **FİLM BENZETİMİ DİZİSİ** için seçilen film benzetimi ayarlarını kullanarak kopyalarını oluşturmak için bu fotoğrafı işler



BEYAZ DENGESİ DİZİSİ

Bir ışıklama dizisi değeri seçiniz. Deklanşöre her basıldığında makine 3 çekim yapar. Birincisi güncel beyaz ayarlı, ikincisi ince beyaz ayarlı ve seçilen değere göre arttırılmış, üçüncüsü ise ince beyaz ayarlı ve seçilen değere göre azaltılmış.



DEVİNGEN ALAN DİZİSİ

Deklanşöre her basıldığında, fotoğraf makinesi farklı devingen alan aralıklarıyla üç adet fotoğraf çeker birinci için %100, ikinci için %200, üçüncü içinse %400. Devingen alan basamakla işlemi devredeyken hassasiyet en az ISO 800 ile sınırlandırılır; **dizi çekim** sona erdiğinde ise, daha önce etkin olan hassasiyet geri yüklenir.



Devingen alan dizilerinde ISO800 ve üstü değerler kullanılır (OTOMATİK ISO seçili olduğunda ISO200 - ISO 800 aralığında çalışılır). Önceden ayarlanmış olan ISO değeri, dizi bittikten sonra tekrar ayarlanır.



Dizi çekimler (Dizi çekim kipi)

Dizi çekim kipi vâsıtası ile hareketleri, bir resim dizisi hâlinde çekebilirsiniz.

1 DRIVE tuşuna basınız.

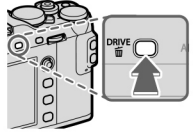

2  DİZİ ÇEKİM seçip, sıklık oranı seçiniz.

3 Çekim yapınız. Makine, deklanşör basık tutulduğu sürece çekim yapar. Deklanşör bırakıldığında, azamî çekim sayısına ulaşıldığında veyâ bellek kartı dolduğunda çekim biter.



Dizi bitmeden önce 999 sayılı veri numarasına erişilir ise: Geri kalan resimler, yeni oluşturulan bir klasörde kayıt edilir.

Bazı sürücü **kiplerinde**, bellek kartında yeterli kadar alan yoksa çekim başlatılmayabilir.

Resim oranı konu, enstantane, ışık duyarlılığı ve netleştirme kipine göre değişiklik gösterir ve çok sayıda çekim yapıldığında yavaşlayabilir.

Flaş otomatik olarak kapanır, dizi çekimden çikıldığında önceki flaş kipi faâl olur.

Netleřtirme ve ışıklama

Çekim ile birlikte netleřtirmeyi deęiřtirmek için C seçiniz.
DEKLANŞÖR AE için KAPALI seçiniz.



8, 11 veya 14 deęerlerinde kare oranı seçildiğinde C kipindeki netleřtirme alanları kısıtlanır ve zekî melez AF için kullanılan alandaki akıllı yüz tanımı işlevi de kısıtlanır.

Keskinlik tâkibinin başarımı diyafram, ışık duyarlılığı ve çekim şartlarına göre deęiřir.

ADV.

GELİŞMİŞ FİLTRE

Filtre efektli fotoğraflar çekin.

- 1 **DRIVE** tuşuna basınız.

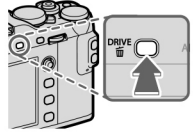

- 2 **ADV** GELİŞMİŞ FİLTRE seçip, MENU/OK tuşuna basınız.

- 3 Bir seçim yapıp, MENU/OK tuşuna basınız.
Çekim kipine geçilir.

- 4 Çekim yapınız.



Otomatik kip seçme kolu AUTO konumunda olduğunda öndeki ayar tekerleği ile de bir filtre seçebilirsiniz.

Filtre	Tanım
 ANTİKA MAKİNE	Eski, antika makine efekti için seçin.
 CANLANDIRMA	Diyorama efekti için resimlerin üstleri ve altları bulanıklaştırılır.
 CIRTLAK RENKLER	Doygun renkli, yüksek kontrastlı görüntüler oluşturun.
 RENK YUMUŞATMA	Parlak, düşük kontrastlı resimler oluşturun.
 ALÇAK IŞIK	Özel vurgulu çok az alanın bulunduğu homojen karanlık tonlar oluşturur.
 DEVİNGEN RENK TONLARI	Devingen renk tonları, fantezi efekti vermek için kullanılır.
 YUMUŞAK ODAKLAMA	Tüm görüntüde eşit yumuşaklıkta bir görünüş oluşturun.
 KISMİ RENK (KIRMIZI)	Görüntüdeki seçili rengin bulunduğu alanlar o renkte kaydedilir. Görüntünün diğer tüm alanları siyah beyaz kaydedilir.
 KISMİ RENK (TURUNCU)	
 KISMİ RENK (SARI)	
 KISMİ RENK (YEŞİL)	
 KISMİ RENK (MAVİ)	
 KISMİ RENK (PEMBE)	



Konuya veya fotoğraf makinesi ayarlarına göre, görüntüler bazı durumlarda kumlu olabilir veya parlaklığı ve renk tonu değişebilir.



ÜST ÜSTE ÇEKİM

Bu kipte üst üste çekilmiş iki resimden,
tek bir fotoğraf oluşturabilirsiniz.



1 DRIVE tuşuna basınız.

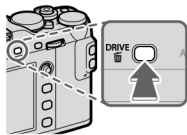

2 **ADV** GELİŞMİŞ FİLTRE seçip, **ÜST ÜSTE ÇEKİM** seçip,
MENU/OK tuşuna basınız.

3 İlk çekimi yapın.

- 4 **MENU/OK** düğmesine basın. İlk çekim, ikinci çekime rehberlik eden mercekten gelen görüntünün üzerine bindirilmiş gösterilir.

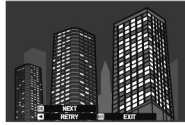

Adım 3'e dönüp birinci çekimi tekrarlamak için, seçiciyi sola doğru bastırın. Birinci çekimi kaydetmek ve çoklu pozlama oluşturmadan çıkmak için, **DISP/BACK** düğmesine basın.

- 5 İkinci çekimi yapın.



- 6 **MENU/OK** tuşuna basıldığında makine, üst üste ışıklamayı gerçekleştirir. İkinci karenin çekimini tekrarlamak için sol yön tuşuna basarak 5. adıma dönebilirsiniz.







Panoramik (Genel görünümlü) çekimler

Panoramik bir resim oluşturmak için ekrandaki tâlimatlara uyunuz.

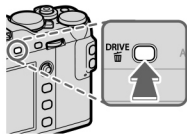
- 1 DRIVE tuşuna basınız.



- 2  **PANORAMA** seçip, MENU/OK tuşuna basınız.

- 3 Odak kolunun sol tarafına basıp, çekim sırasında makinenin çevrilineceği açıyı seçiniz. Bir açıyı belirleyip, MENU/OK tuşuna basınız.

- 4 Odak kolunun sağ tarafına basıp, çekim sırasında makinenin çevrinme yönünü seçiniz. Bir yönü belirleyip, MENU/OK tuşuna basınız.

- 5 Kayda başlamak için deklanşöre sonuna kadar basın. Kayıt sırasında deklanşörü basılı tutmaya gerek yoktur.

- 6 Makineyi, ok yönünde çevrindiriniz. İlerleme çubuğu dolup panoramik çekim tamamlandığında çekim, kendiliğinden biter.

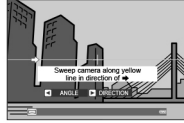

Daha iyi sonuçlar elde etmek için:

Daha iyi sonuçlar elde etmek için makineyi küçük bir dâire içinde ve istikrarlı bir sūratte hareket ettiriniz. Bu esnâda makineyi yatay tutunuz ve yalnızca gösterilen yöne doğru çevrinme yapmaya dikkat ediniz. Arzu edilen sonuçlara ulaşamazsanız: Makineyi, farklı bir hız ile çevrindiriniz.



Çekim, çekim sırasında deklanşöre sonuna kadar basılırsa sona erer. Panorama tamamlanmadan önce deklanşöre basılırsa, panorama kaydedilmez.

Panoramik resimler birden fazla kareden oluşturulur. Panoramik resin tümünün ışıklanması, ilk kareye göre yapılır. Bâzı durumlarda makine, seçilenden daha büyük veyâ daha küçük bir açılı ile çekim yapabilir veyâ çekilen kareleri, kusursuz olarak birleştiremeyebilir. Çekim süreci panoramik işlem tamamlanmadan bitirildiğinde panoramik resmin son bölümü çekilmeyebilir.

Makine çok yavaş veyâ çok hızlı çevrindiğinde çekim durabilir. Makineyi, gösterilenin hâricinde bir yöne doğru hareket ettirirseniz çekim iptâl edilir.

Hareket hâlindeki, makineye çok yakın olan, gökyüzü veyâ çimenlik gibi tek biçimli, dalgalar veyâ çağlayan gibi sürekli hareket hâlinde olan veyâ aydınlığını değiştiren konular çektiğinizde istediğiniz sonuçlar oluşmayabilir. Konu yetersiz aydınlanıyorsa panoramik çekimlerde sallanma etkinliği oluşur

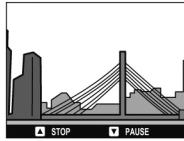
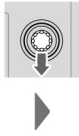

Panorama resimlerin izlenilmesi

Odak kolunun alt bölümüne bastığınızda makine, panorama resmi soldan sağa veya aşağıdan yukarıya doğru gösterir. Gösterimi durdurmak veya sürdürmek için odak kolunun alt bölümüne, tam gösterime geçmek için üst bölümüne basınız.

5

Arkadaki ayar tekerleği ile resimleri yaklaştırabilir veya uzaklaştırabilirsiniz.

Flaşlı çekimler

Ambalaj dahilinde bulunan EF-X8 flaş ile gece veyâ kötü ışık şartları altındaki çekimlerde daha fazla ışık kullanabilirsiniz.

- 1 Flaş ayağı kapağını çıkartıp, yerleşinceye kadar flaş ayağına itiniz.

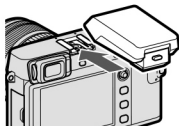

- 2 Flaşı, yukarı doğru yönlendiriniz.



Flaş kalkık değil ise ayarlar eşzamanlama ile bağlı olan flaş cihazlarına göre yapılır.

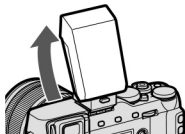

- 3 FLAŞ AYARLARI sayfasında FLAŞ İŞLEVİ AYARI seçiniz.

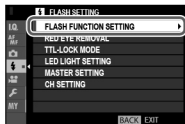

- 4 Yön tuşları ile seçim yapıp değiştirmek için arkadaki ayar tekerleğini kullanınız.



- 5 DISP/BACK tuşuna basarak etkinleştiriniz.



Konu mesâfesine bağlı olarak bâzı objektifler, flaş ışığından kaynaklanan gölgeler oluşturabilirler.

Elektronik obtüratör kullanıldığında veyâ panorama çekimlerde flaş patlamaz.

S veyâ M kiplerinde flaş kullandığınızda 180x ve daha uzun enstantaneler seçiniz.



TTL kipinde flaş, durumuna göre bir çekimde birkaç kez patlayabilir. Makineyi kıymıdatmayınız.

Flaş ayarları

EF-X8 flaş gereci takılı olduğunda aşağıdaki ayarlar seçilebilir:

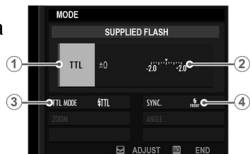

Ayar	Tanımlama
① Flaş yönetimi	<p>Aşağıdaki tercihlerden seçiniz:</p> <ul style="list-style-type: none">• TTL: TTL kipi. Flaş ışıklama dengesi (②) ve flaş kipi (③) seçebilirsiniz.• M: Flaş cihazı, konu aydınlığı ve makine ayarlarından bağımsız olarak seçilen güç (②) ile patlar. Flaş gücü, tam gücün kesiri olarak 1/1 ilâ 1/64 aralığında verilir. Düşük değerlerde, flaş yönetim sisteminin sınırlarına erişildiği için arzu edilen sonuca ulaşılamayabilir; sınama çekimleri yapınız.• COMMANDER: Flaş cihazı uzaktan kumanda edilebilen flaş cihazlarını yönetir. Örn.: Bir stüdyo sistemi dâhilinde.• OFF: EF-X8 flaş patlamaz. Ancak eşzamanlama ile bağlı olan flaşlar patlar. EF-X8 kapatılarak ve flaş ayarlar sayfasındaki flaşların da kağıtılması ile tamâmının faâliyeti durdurulabilir.
② Flaş dengeleme/ Flaş gücü	Flaş gücü ayarlanır. Mümkün olan tercihler flaş yönetimine göredir. (①).

Ayar	Tanımlama
③ Flaş kipi (TTL)	<p>TTL flaş yönetimi için bir flaş kipi seçiniz:</p> <ul style="list-style-type: none">• OTOM. FLAŞ: Flaş, yalnızca gerekli olduğunda patlar. Flaş gücü konu aydınlığı ile ilintilidir. Deklanşöre yarım basıldığında  simgesi görünürse: flaş, patlayacak anlamına gelir.• STANDART: Flaş, her çekimde patlar; flaş gücü konu aydınlığı ile ilintilidir. Çekime kadar tam dolmadı ise: flaş, patlamaz.• YAVAŞ EŞZAMAN: Flaş ışığı ve uzun enstantanelerin birleşimi; örn.: Gece ortamında portre çekimleri. Çekime kadar tam dolmadı ise: flaş, patlamaz.
④ Eşzamanlama	<p>Flaşın obtüratör açıldıktan hemen sonra patlamasını (1. PERDE) veyâ obtüratör kapanmadan hemen önce (2. PERDE) patlamasını belirleyiniz. Normal çekimler için (1. PERDE) tavsiye edilir.</p>

Zekî yüz tanımı faâl olduđunda ve  KIRM.GÖZ DÜZELTİMİ için AÇ seçilirse bu kiplerde kullanılabilir.

Kırmızı göz düzeltme işlevi, flaş ışığının çekilen canlının gözlerinin ağtabakalarından aksetmesi ile oluşan „Kırmızı göz“ etkinliğini azaltır.

Flaş eşzamanlama hızı

Flaş gereci, obdüratör ile $\frac{1}{180}$ veyâ daha yavaş sürelerde eşzamanlanır.

Makine, ayrıca satılan FUJIFILM flaşlar ile kullanılabilir.

Tercihî flaş gereçleri

300V üstünde etkili olan flaş gereçlerini, makinenin flaş ayağında kullanmayınız.

Çekim seçenekleri

6



RESİM NİTELİĞİ AYARI

Resim niteliğine etki eden ayarları yapmak için MENU/OK tuşuna basıp, **IQ** sayfasını seçiniz.



Mümkün olan tercihler seçilen çekim kipine bağlıdır.

GÖRÜNTÜ BOYUTU

Resimlerin kaydedileceği görüntü boyutunu ve en/boy oranını seçin.

L 3:2	6000 × 4000	L 16:9	6000 × 3376	L 1:1	4000 × 4000
M 3:2	4240 × 2832	M 16:9	4240 × 2384	M 1:1	2832 × 2832
S 3:2	3008 × 2000	S 16:9	3008 × 1688	S 1:1	2000 × 2000



GÖRÜNTÜ BOYUTU, fotoğraf makinesi kapatılınca ya da başka bir çekim **kipi** seçilince sıfırlanmaz.



En/boy oranı

3:2 en boy oranına sahip fotoğraflar resimler 35 mm film karesiyle aynı oranlara sahiptir, 16:9 en/boy oranına sahip resimler ise **High Definition** (Yüksek Tanımlı; HD; HD) aygıtlarda görüntülemeye uygundur. 1:1 en boy oranına sahip resimler karedir.

GÖRÜNTÜKALİTESİ

Bir dosya biçimi ve sıkıştırma oranı seçin. JPEG görüntüleri kaydetmek için **FINE** veya **NORMAL** seçin, RAW görüntüler kaydetmek için **RAW** seçin, hem JPEG hem de RAW görüntüler kaydetmek için **FINE+RAW** veya **NORMAL+RAW** seçin. **FINE** ve **FINE+RAW**, yüksek kaliteli JPEG görüntüler için daha düşük JPEG sıkıştırma oranları kullanırken, **NORMAL** ve **NORMAL+RAW** depolanabilecek görüntü sayısını artırmak için daha yüksek JPEG sıkıştırma oranları kullanır.

İşlev tuşları

RAW biçimini bir sonraki çekim için açmak veya kapatmak isterseniz RAW biçimini bir işlev tuşuna yükleyebilirsiniz. Resim niteliği için bir JPEG tercihi seçili ise: tuşa basıldığında, geçici olarak JPEG+RAW tercihi geçerli olur. Şâyet resim niteliği için bir JPEG+RAW tercihi seçili ise: tuşa basıldığında, geçici olarak JPEG tercihi geçerli olur. Resim niteliği için RAW tercihi seçili ise: tuşa basıldığında, geçici olarak FINE tercihi geçerli olur. Çekimden sonra veya tuşa basıldığında eski konuma geçilir.

RAW ÇEKİMLER







RAW çekimlerin sıkıştırılmasını seçebilirsiniz.

SIKIŞTIRILMAMIŞ	RAW çekimler sıkıştırılmaz.
KAYIPSIZ SIKIŞTIRMA	RAW çekimler, resim verileri kaybı olmadan dosya büyüklüğünü küçülten ve çevrilebilir bir algoritma ile sıkıştırılır. Resimler RAW DOSYASI DÖNÜŞTÜRÜCÜ veyâ başka uyumlu yazılımlar ile gösterilebilir.

FİLM BENZETİMİ

Bu tercih, çeşitli film türleri etkilerinin benzetimi için kullanılır.

Bu işlevde, (renk süzgeçli ve süzgeçsiz) siyah-beyaz dâhil çeşitli kimyâsal filmlerin etkileri benzeştirilmektedir.

Seçenek	Tanım
 (PROVIA/STANDART)	Standart renk üretimi. Portrelerden manzaralara kadar pek çok farklı konu için uygundur.
 (Velvia/CANLI)	Doğa fotoğraflarına uygun, doygun renkli ve yüksek kontrastlı bir palet.
 (ASTIA/YUMUŞAK)	Gündüz görünen gökyüzünün parlak maviliğini koruyarak, portrelerdeki cilt rengi tonlarına ait renk tonlarını zenginleştirir. Açık mekan portre fotoğrafçılığı için önerilir.
 (PRO Neg. Hi)	 (PRO Neg. Std) seçeneğine göre biraz daha yüksek kontrast sunar. Açık mekan portre fotoğrafçılığı için önerilir.
 (PRO Neg. Std)	Yumuşak tonlu bir palettir. Cilt rengi tonları için kullanılabilen ton seçenekleri daha fazladır ve bu nedenle stüdyodaki portre fotoğrafı çekimleri için iyi bir seçimdir.
 (KLASİK RENKLER)	Yumuşak renkler ve gelişmiş gölge zıtlığı ile dinginlik elde edilir.

Seenek	Tanım
 (ACROS)	Doygun basamaklı ve olađanüstü keskinlikte SB resimler ekebilirsiniz. Sarı, kırmızı ve yeşil filtreler ile de kullanılır.
 (TEK RENKLİ)	Standart siyah beyaz fotođraflar ekin.
 (TEK RENKLİ + SARI FİLTRESİ)	Siyah-beyaz fotođrafları biraz daha yüksek kontrastla ekin. Bu ayar, gökyüzü parlaklığını da bir miktar azaltır.
 (TEK RENKLİ + KIRMIZI FİLTRESİ)	Siyah-beyaz fotođrafları daha yüksek kontrastla ekin. Bu ayar, gökyüzü parlaklığını da azaltır.
 (TEK RENKLİ + YEŞİL FİLTRESİ)	Siyah-beyaz portrelerdeki cilt rengi tonlarını yumuşatın.
 (SEPIYA)	Sepya (Mürekkep balıđından ıkarılan bir eşit koyu kahverengi resim boyası) renkli ekimler için.



Film benzetimi seenekleri, renk tonu ve keskinlik ayarları ile birleştirebilir

Daha fazla bilgi için: <http://fujifilm-x.com/en/x-stories/the-world-of-film-simulation-episode-1/>

Otomatik mod seim kolu AUTO ayarına getirildiđinde yalnızca **STD**, **B**, **SEPIA** . mümkündür.

KUMLAMA ETKİSİ

Kum tanelerinin görüldüğü bir filmin etkisini yaratın.

GÜÇLÜ, ZAYIF veyâ KAPALI seçiniz.

DEVİNGEN ALAN

Bu tercih, zıtlığı ayarlamak için kullanılır. Dış çekimlerde veya bulutlu havalarda zıtlığı derinleştirmek için düşük değerler, yüksek zıtlık içeren konularda parlaklıklardaki ve gölgelerdeki ayrıntıların kaybını azaltmak için ise yüksek değerler seçiniz. Yüksek değerler hem güneş ışığı hem de derin gölgeler içeren konular için, su yüzeyinde güneş ışığı, aydınlatılan sonbahar yaprakları, mâvi gökyüzü önünde portreler veya beyaz cisimler veya beyaz giyisili insanlar gibi konularda zıtlığı güçlendirmek için tavsiye edilir. Yüksek değerler ile çekilen resimlerde kumlanma oluşabileceğini göz önünde bulundurunuz.

AUTO

100 100%

200 200%

400 400%



OTOMATİK seçili ise: Deklanşöre dokunulduğunda enstantane ve diyafram değerleri gösterilir. **100 100%** veya **200 200%** seçilir.

200 200%, ISO 400 ve üzeri, **400 400%** ise ISO 800 ve üzeri değerlerde kullanılabilir.

BEYAZ DENGESİ

Renklerin, ışık kaynağına uyumlu olması sağlanır.

Seçenek	Tanım
OTOM	Beyaz dengesi otomatik olarak ayarlanır.
	Beyaz dengesi için bir değer ölçün
	Bu seçenek seçilince, renk sıcaklıklarının bir listesi görüntülenir ; bir sıcaklığı ışıht vurgulayın ve MENU/OK düğmesine basarak vurgulanan seçeneği seçin ve ince ayar iletişim kutusunu görüntüleyin.
	Doğrudan güneş ışığındaki konular için.
	Gölgedeki konular için.
	"Günüışığı" floresan ışıkları altında kullanın.
	"Sıcak beyaz" floresan ışıkları altında kullanın.
	"Soğuk beyaz" floresan ışıkları altında kullanın.
	Ampul ışığı altında kullanın.
	Sualtı aydınlatmasıyla özdeşleşmiş mavi parlama tonunu azaltır.



Sonuçlar çekim koşullarına göre değişir.

Renkleri kontrol etmek için çekimden sonra resimleri **izleyin**.

Beyaz dengesi, sadece **OTOM** ve  kiplerinde patlayan flaş için ayarlanır.

Diğer beyaz dengesi seçeneklerini kullanan flaş kapatın.

Beyaz dengesi ince ayarı

Bir beyaz dengesi tercihi seçtikten sonra MENU/OK tuşuna basıldığında sağdaki ekran açılır; yön tuşları ile beyaz dengesi ince ayarı yapılabilir veyâ DISP/BACK tuşuna basarak ince ayar yapmadan çıkabilirsiniz.



Odak kolu çarpraz kaydırma yapmaz.

Kişisel beyaz dengesi

Beyaz dengesini sıradışı ışık ortamlarına uyalamak için Q_1 , Q_2 veyâ Q_3 seçiniz.

Beyaz dengesi seçenekleri gösterilir.

Objektifi, ekranı tamâmen kapsayacak biçimde beyaz bir nesneye yöneltip,

deklanşöre yarım basarak, beyaz dengesi değerinin ölçülmesini sağlayınız.



Göstergede „UYGULANDI“ mesajı görüldüğünde: MENU/OK tuşuna basıp, beyaz dengesini ölçtüğünüz değere getiriniz.

Göstergede „DÜŞÜK IŞIKLAMA“ mesajı görüldüğünde: Işıklama dengesini yükseltiniz ve yeniden deneyiniz.

Göstergede „FAZLA IŞIKLAMA“ mesajı görüldüğünde: Işıklama dengesini düşürünüz ve yeniden deneyiniz.

K: Renk ısısı

Beyaz dengesi sayfasında **K** seçtikten sonra renk ısısı listesi görünür. Seçim yapıp, MENU/OK tuşuna basarak onaylayınız ve ince ayar göstergesini açınız.

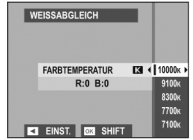

Renk ısısı

Renk ısısı, bir ışık kaynağının renginin nesnel olarak belirlenmesidir ve Kelvin (K) birimi ile ölçülür. Doğrudan düşen güneş ışığının renk ısısına yakın olan ışık kaynakları, beyaz olarak görünürler. Daha düşük renk ısısında olan ışık kaynakları sarıya veyâ kırmızıya çalarlar; daha yüksek renk ısısında olanlar ise mâviye çalarlar.

Renk ısısını, ışık kaynağına uyarlayabilir veyâ çekimlerinizi daha soğuk veyâ daha sıcak bir havaya büründürmek için ışık kaynağının renginden belirgin farklılıklar gösteren seçenekleri tercih edebilirsiniz.

PARLAK ALAN RENK TONLARI

Parlak alanların görünümünü ayarlayın.

+4	+3	+2	+1	0	-1	-2
----	----	----	----	---	----	----

6

GÖLGE ALAN RENK TONLARI

Gölgelerin görünümünü ayarlayın.

+4	+3	+2	+1	0	-1	-2
----	----	----	----	---	----	----

Color RENK

Renk yoğunluğunu ayarlayın.

+4	+3	+2	+1	0	-1	-2	-3	-4
----	----	----	----	---	----	----	----	----

Sharp KESKİNLİK

Ana hatları keskinleştirin veya yumuşatın.

+4	+3	+2	+1	0	-1	-2	-3	-4
----	----	----	----	---	----	----	----	----

NR KUMLANMA AZALTIMI

Bu tercih, yüksek ışık duyarlılığı ile çekilmiş olan resimlerde oluşan kumlanmayı azaltmak için kullanılır.

+4	+3	+2	+1	0	-1	-2	-3	-4
----	----	----	----	---	----	----	----	----

6

U UZUN POZL. DEĞERİ

Uzun pozlamalarda **kumlanmayı** azaltmak için **AÇ** ögesini seçin

LMD OBJEKTİF KİPİ TERCİHİ

Objektif kenarında oluşan kısıtlı netlik kaybına ve eğime uyum sağlatarak çözünürlüğü iyileştiriniz.

RENK HACMİ

Bu tercih, renk temsili için sunulan renk gamının seçimi için kullanılır.

tercih	açıklama
sRGB	Bir çok durumlar için önerilir.
Adobe RGB	Ticârî baskılar için.

PİKSEL EŞLEME

Resimlerde lekeler görüldüğünde bu işlevi kullanınız.

- 1 Gösterim kipinde MENU/OK tuşuna basıp,
RESİM NİTELİĞİ AYARLARI sayfasını seçiniz.
- 2 PİKSEL EŞLEME seçip, MENU/OK tuşuna basınız.

- ① Sonuçlar için teminat sağlanamaz.
- ① İşleme başlamadan önce pilin dolu olduğundan emin olunuz.
- ① Makine ısısı yüksek olduğunda piksel eşleme işlemi yapılamaz.
- ① İşlem birkaç saniye sürebilir.

KİŞİSEL AYARI SEÇ

Kaydettiğiniz ayarları  **YENİ BİR KİŞİSEL AYAR DÜZENLE/KAYDET** ile açabilirsiniz.

Kayıt alanları			
KİŞİSEL 1	KİŞİSEL 2	KİŞİSEL 3	KİŞİSEL 4
KİŞİSEL 5	KİŞİSEL 6	KİŞİSEL 7	

YENİ BİR KİŞİSEL AYAR DÜZENLE/KAYDET

Ayarları kaydedin 

- 1 Çekim kipinde MENU/OK tuşuna basarak sayfayı açınız. RESİM NİTELİĞİ AYARI seçip, KİŞİSEL AYAR DÜZENLE / KAYDET seçtikten sonra MENU/OK tuşuna basınız.

2 Bir kayıt alanı seçip
MENU/OK tuşuna basınız.



3 Aşağıdaki ayarları
değiştirebilirsiniz:

- ISO
- DEYİNGEN ALAN
- FİLM BENZETİMİ
- KUMLANMA ETKİSİ
- BEYAZ DENGESİ
- RENK
- NETLİK
- PARLAK TONLAR
- GÖLGE TONLAR
- KUMLANMA
- AZALTMA



4 DISP/BACK tuşuna basınız.
Açılan pencerede OK seçip,
MENU/OK tuşuna basınız.



Mevcut kamera ayarlarını seçilen kayıt alanında
kayda almak için 3. adımda GÜNCEL AYARLARI
KAYDET seçip MENU/OK tuşuna basınız.

Netleştirme ayarlarını yapmak için MENU/OK tuşuna basınız ve **AF/MF AYARLARI** seçiniz.







NETLEŞTİRME ALANI

Netleştirme alanını seçiniz.

Bu işlevi, el ile netleştirme noktası ve netleştirmede yakınlaştırma noktası belirlemek için de kullanabilirsiniz.

AF KİPİ

S veya C odaklama kipinde iken fotoğraf makinesinin odaklama alanını nasıl seçeceğini seçin.

 TEK NOKTA	Makine, seçilen netleştirme noktasında bulunan konuya göre odaklanır. Seçtiğiniz bir konuya nokta odaklama yapmak için kullanınız. AF/MF AYARLARI > NETL. NOKTA ADEDİ kipinde mümkün olan netleştirme noktalarını seçebilirsiniz.
 BÖLGE	Makine, seçilen netleştirme bölgesinde bulunan konuya göre odaklanır. Çoklu netleştirme noktaları dâhil netleştirme bölgeleri, hareket hâlindeki konuların çekimi için kullanılır.
 GENİŞ/ İZLEME:	C kipinde makine, deklanşör yarım basılı olduğu sürece, seçilen netleştirme noktasında bulunan konuyu izleyerek netleştirir. S kipinde ise: çok zıtlık içeren konulara otomatik olarak odaklanır. Odaklanılan bölgeler ekranda gösterilir. Makine, çok hızlı hareket eden küçük konulara odaklanamayabilir.
 HEPSİ	Odak noktası seçim gösteriminde arka tekerlek ile AF kipleri arasında dolaşabilirsiniz.

AF-C KİŞİSEL AYAR

C kipinde netleştirme tåkibi tercihleri. 1-5 arası tercih veyâ kişisel tercih seçiniz.

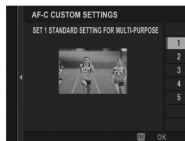

AYAR 1 ÇOK AMAÇLI	Standart izleme ayarı.
AYAR 2 ENGELİ BIRAK KONUYU İZLE	Seçilen konuyu izlemek için çaba gösterilir. Netleştirme alanında zor duran konular için veyâ engel çıkması olası olduğunda.
AYAR 3 HIZLANAN VEYÂ YAVAŞLAYAN KONU	Konunun hızlanması veyâ yavaşlaması hesâba katılır. ânî hız değıştiren konular için.
AYAR 4 ÂNİDEN ÇIKAN KONU	Netleştirme alanına hızla giren konu netleştirmeye çalışılır. Âniden çıkan konular veyâ konular arasında hızlı değışim için.
AYAR 5 ÂNİ HIZLANAN VEYÂ YAVAŞLAYAN KONU	Yalnızca hızını değıştirmek ile kalmayıp, konumlarını da değıştiren zor izlenebilir konular için.

YÖN BULMA İLE AF BELLEĞİ MODU

Makinenin portre yöneliminde ve bundan ayrı olarak manzara modunda kullanıldığında, odak modu ve odak alanının nasıl kullanılacağını seçiniz.

KAPALI	Her iki yönelimde aynı ayarlar kullanılır.
YALNIZ ODAK ALANI	Her bir yönelim için odak alanı ayrı seçilir.
AÇIK	Odak modu ve odak alanı ayrı seçilir.

6

AF NOKTALARI GÖSTERGESİ

AF KİPİ için “ALAN” veyâ “GENİŞ/İZLEME” seçili olduğunda netleştirme alanlarının gösterilip, gösterilmeyeceğini seçiniz.

NETLEŐTİRME NOKTASI ADEDİ

El ile netleőtirme kipinde netleőtirme noktası adedini belirlemek için veyâ AF KİPİ için TEK NOKTA seçili olduğunda kullanılır.

91 NOKTA (7×13)	7×13 ebatlarındaki bir nizamda yerleşmiş olan 91 nokta arasından seçim yapınız.
325 NOKTA (13×25)	13×25 ebatlarındaki bir nizamda yerleşmiş olan 325 nokta arasından seçim yapınız.

ÖN AF

AÇIK seçili olduğunda makine, deklanşöre yarım basılmasa bile netleőtirme yapmayı sürdürür. Böylece pilin daha çabuk tükeneceğini göz önünde bulundurunuz.

YARDIMCI IŐIK

AÇ seçildiğinde, AF yardımcı aydınlatıcısı otomatik odaklamaya yardım etmek için yanar.



Fotoğraf makinesi bazı durumlarda AF yardımcı aydınlatıcısı kullanarak odaklama yapamayabilir. Fotoğraf makinesi makro **kipinde** odaklayamazsa, konuya olan mesafeyi artırmaya çalışın.

AF yardımcı aydınlatıcısını doğrudan konunuzun gözüne doğru yakmaktan kaçının.

ÇEHRE / GÖZ TANIMI AYARI

Akıllı Yüz Tanımı, karenin herhangi bir yerindeki insan yüzleri için odağı ve pozlamayı ayarlar, grup portrelerinde fotoğraf makinesinin arkaplana



odaklanmasını önler. Portre konularını vurgulayan çekimler için seçin. Yüzler fotoğraf makinesiyle dikey ve yatay yönde tanımlanabilir; yüz tanımlanırsa yeşil kenarlıkla gösterilir. Karede birden fazla yüz varsa, fotoğraf makinesi merkeze en yakın yüzü seçer; diğer yüzler beyaz kenarlıklarla gösterilir.

Çehre tanımı faâl olduğunda makinenin gözleri tanınması ve netleştirmesini de ayarlayabilirsiniz.

ÇEHRE AÇIK / GÖZ KAPALI	Yalnızca zekî çehre tanımı.
ÇEHRE AÇIK / GÖZ OTOM.	Bir çehre tanındığında makine hangi göze odaklanacağını otomatik olarak seçer.
ÇEHRE AÇIK / SAĞ GÖZ ÖNCELİKLİ	Bir çehre tanındığında makine sağ göze odaklanır.
ÇEHRE AÇIK / SOL GÖZ ÖNCELİKLİ	Bir çehre tanındığında makine sol göze odaklanır.
ÇEHRE KAPALI / GÖZ KAPALI	Zekî çehre tanımı ve göz tanımı kapalı



Bazı **kiplerde**, fotoğraf makinesi kare için pozlamayı portre konusundan çok bir bütün olarak ayarlayabilir.

Konu deklanşöre basıldıkça hareket ederse, fotoğraf çekildiğinde yüzler yeşil kenarlık içindeki alanda olmayabilir.



Makine gözleri saç, gözlük, ve benzeri sebepler nedeniyle tanıyamaz ise: Çehreye odaklanır.

AF+MF

S kipinde AÇIK seçili olduğundan netleştirmeyi el ile yapmak mümkündür. Deklanşöre yarım basarak netleştirme halkası çevirilir. Hem standart hem de ana hatları vurgulama MF yardımcıları desteklenir.



Netleştirme mesâfesi ayarlama düğmesi olan objektiflerde önce, objektif düğmesinin MF konumuna getirilmesi gerekir. MF seçildiğinde netleştirme mesâfe göstergesi devre dışı kalır. Halkanın sonsuz ayarında veyâ asgarî netleştirme mesâfesinde olması nedeni ile makine netleştirme yapamadığında netleştirme halkasını netleştirme mesâfe göstergesinin merkezine oturtunuz

AF + MF netlik yakınlaştırması

Temel ayarlar sayfasında bulunan AF + MF AYARLARI > NETLİK DENETİMİ için AÇIK ve AF KİPİ için TEK NOKTA seçili ise: Seçilen alana yakınlaştırma yapılabilir.

Yakınlaştırma oranı, (2,5 ilâ 6 kat) arkadaki ayar tekerleği ile seçilebilir.

El ile odaklama kipinde, işlemin nasıl görüntüleneceğini seçin

Seçenek	Tanım
STANDART	Odak normal görüntülenir (odak tepe konumu ve dijital ayırma görüntüsü mümkün değildir).
SAYISAL KESİT	Bölünmüş bir siyah-beyaz veya renkli gösterge.
ODAK TEPE VURGULAMA	Fotoğraf makinesi, yüksek zıtlıklı ana hatları yükseltir. DÜŞÜK ile YÜKSEK ve renk seçimi yapın.

NETLEŐTİRME DENETİMİ

AÇIK seçili olduğunda makine, el ile netleştirme kipinde netleştirme halkası çevrilirse, otomatik olarak objektiften bakışı büyültür.



Arkadaki ayar tekerleğine basıldığında netleştirme yaklaşması bitirilir.

NOKTA KİLİTLENME AE ve NETLİK ALANI

AF AYARLARI > AF KİPİ için TEK NOKTA ve IŐIK ÖLÇER için NOKTA seçili olduğunda, seçili netleştirme çerçevesindeki ölçüm için AÇIK seçiniz.

HIZLI AF

El ile netleştirme kipinde AF-L tuşuna basıldığında makinenin netleştirme alanını nasıl seçeceğini belirleyiniz.

AF-S

AF-C

6

ALAN DERİNLİĞİ TAKSİMÂTI

FİLM BİÇİMİ-TEMEL seçip, basılacak resimlerin alan derinliğini değerlendirmenize yardımcı olacak öğeleri açınız. PİKSEL-TEMEL seçip, elektronik aygıtlarda yüksek çözünürlük ile izlenecek olan resimlerin alan derinliğini değerlendirmenize yardımcı olacak öğeleri açınız.

DEKLANŞÖR / NETLEŞTİRME ÖNCELİĞİ

AF-S ve AF-C kiplerinde makinenin netleştirme önceliğini belirleyiniz.

DEKLANŞÖR	Çekime, netleştirmeden öncelik tanınır. Makine netleştirme yapmasa bile çekim gerçekleşir.
NETLEŞTİRME	Netleştirmenin, çekime göre önceliği vardır. Ancak netleştirme yapıldıktan sonra çekim yapılabilir.

DOKUNMATİK EKİRAN KİPİ

Dokunmatik işlemler ile çekim yapabilirsiniz.

Fotoğraf

DOKUNMATİK ÇEKİM



Ekıranda görünen konuya tıklayarak netleştirme yapıp, resim çekebilirsiniz.

AF



Bir netleştirme noktası seçmek için ekrana tıklayınız. S kipinde odak kilitlenir; C kipinde ise makine devamlı olarak netleştirme yapar. AF OFF tıklandığında işlemler bitirilir.

AREA



Netleştirme veyâ yakınlaştırma için bir nokta seçmek için tıklayınız. Odak çerçevesi seçilen noktaya doğru kayacaktır.



OFF



Dokunmatik yönetim kapalı.
Ekıran, dokunulduğunda tepki vermez.



Ekrana dokunarak bir netleştirme noktası seçiniz

<p>DOKUNMATİK ÇEKİM</p> 	<p>Konunuza odaklama yapıp çekimi başlatınız veyâ deklanşöre basarak çekimi bitiriniz.</p> <p>S kipinde odak kilitletir; C kipinde ise makine devamlı olarak netleştirme yapar.</p> <p>Yeni bir odaklanma için ekrandaki konuya tıklayınız.</p>
<p>AF</p> 	<p>Konunuza odaklama yapıp deklanşöre basarak çekimi başlatınız veyâ bitiriniz.</p> <p>S kipinde odak kilitletir; C kipinde ise makine devamlı olarak netleştirme yapar.</p> <p>Yeni bir odaklanma için ekrandaki konuya tıklayınız.</p>

AREA



Konunuza odaklama yapıp deklanşöre basarak çekimi başlatınız veyâ bitiriniz.

S kipinde odak kilitlenir; C kipinde ise makine devamlı olarak netleştirme yapar.

Yeni bir odaklanma için ekrandaki konuya tıklayınız.

OFF



Dokunmatik yönetim kapalı.
Ekran, dokunulduğunda tepki vermez.

6



Dokunmatik kullanımı kapatmak ve simgesini saklamak için TUŞ/TEKERLEK AYARLARI > DOKUNMATİK AYARLAR sayfasında KAPALI seçiniz.



ÇEKİM AYARLARI

MENU/OK tuşuna basıp

ÇEKİM AYARLARI seçiniz.

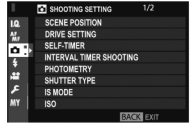

ORTAM KONUMU

Otomatik kip seçim kolu: AUTO

Ayar tekerleği: S (tek kare)

ORTAM KONUMU sayfasından seçim yapınız:

Sahne	Tanım
PORTRE	Portreler için seçin.
MANZARA	Binaların ve manzaraların gün ışığında çekimleri için seçin.
HAREKET	Hareketli konuları fotoğrafırken seçin.
GELİŞMİŞ SR AUTO	Makine, ortam için gerekli olan ayarları otomatik olarak yapar.
YÜZ YUMUŞATMA	Portreler çekerken düz bir cilt efekti için seçin.
GECE	Bu modu az aydınlatılmış alacakaranlık veya gece sahneleri için seçin.

Sahne	Tanım
 GECE (TRİPOD)	Bu modu gece çekim yaparken yavaş enstantaneler için seçin.
 HAVAİ FİŞEK	Bir havai fişek patlama ışığını yakalamak için düşük deklanşör hızları kullanılır.
 GÜN BATIMI	Bu modu güneş doğarken ve batarken canlı renkleri kaydetmek için seçin.
 KAR	Parlak beyaz karla kaplı sahnelerin parlaklığını yakalayan canlı, net çekimler için seçin.
 KUMSAL	Güneşin aydınlattığı kumsalları canlı, net çekmek için seçin.
 DÜĞÜN	Düşük ışık koşullarında iç mekan arka plan ışığını yakalayın.
 ÇİÇEK	Çiçeklerin canlı yakın çekimi için seçin.
 YAZI	Yazdırılmış yazı veya çizimlerin net resimlerini çekin.
 SU ALTI	Su altındaki ışıpta oluşan mâvileşmeyi azaltır.

OTOMATİK ÇEKİM

Bu tercihte, otomatik çekim işlevi ile resim çekilir.

KAPALI	Otomatik çekim kapanır.
10 SAN.	Deklanşöre basıldığından 10 sâniye sonra çekim yapılır. Bu işlevi, kendiniz de çekime dâhil olmak istediğinizde kullanınız.
2 SAN.	Deklanşöre basıldığından 2 sâniye sonra çekim yapılır. Bu işlevi, deklanşöre basıldığında makinede oluşan sallanmayı önlemek için kullanınız.



Deklanşöre tam basarak otomatik çekimi başlatınız. Ekranda, çekime kadar kalan sâniyeler gösterilir. Süreci kesmek için DISP/BACK tuşuna veya deklanşöre yarım basınız.



Deklanşöre basarken makinenin arkasına geçiniz. Objektifin önünde durduğunuzda netleştirme ve ışıklama etkilenebilir.

Otomatik çekim işlevi, çekimden sonra kendiliğinden devre dışı kalır

Aralıklı çekimler

Makinenin belirli aralıklar ile otomatik çekim yapması için aşağıdaki adımları izleyiniz.

- 1 Çekim kipinde MENU/OK tuşuna basarak çekim seçenekleri sayfalarını açınız.
ARALIKLI ÇEKİMLER seçip, MENU/OK tuşuna basınız.



- 2 Odak kolu ile çekim aralığını ve çekim adedini seçiniz. MENU/OK tuşuna basınız.



- 3 Odak kolu ile başlama zamanını seçip, MENU/OK tuşuna basınız.
Çekim, otomatik olarak başlar.





B türü enstantane veyâ panorama veyâ üst üste çekimlerde aralıklı çekim yapılamaz. Dizi çekimde, deklanşöre her basıldığında tek bir resim çekilir.



Bir sehpa kullanılması tavsiye edilir.
İşleme başlamadan önce pilin doluluğunu denetleyiniz.
elektrik bağlantısının kullanılması tavsiye edilir.

Ekran her çekimden sonra kararır ve yeni çekimden birkaç sâniye önce açılır.
Ekran her zaman deklanşöre tam basılarak faâl hâle getirilebilir.

Bellek kartı dolana kadar aralıklı çekim yapmak için çekim adedi sayısını sonsuz'a getiriniz.

OTOMATİK POZLAMA.DİZİSİ

Pozlama dizisi ayarlarını yapınız.

KARELER/ ADIMLAR	Çekim adedini (kare) ve pozlama doruklarını (adım) belirleyiniz.
1 KARE/ DEVAMLI	Deklanşöre basıldığında dizide 1 kare veya devamlı çekim yapılmasını belirleyiniz.
SEKANS AYARI	Çekimlerin hangi düzende yapılacağını belirleyiniz.

6

FİLM BENZETİMİ DİZİSİ

Üç adet film türü seçiniz.

 STD PROVIA/STANDARD	 V Velvia/VIVID	 S ASTIA/SOFT
 C CLASSIC CHROME	 NH PRO Neg. Hi	 NS PRO Neg. Std
 A ACROS *	 B MONOCHROME *	 SEPIA

* (Ye)(R)(G)



İşıklama ölçümü

Makinenin, ışıklamayı ölçme yöntemini seçiniz.



AF/MF AYARI > YÜZ/GÖZ
TANIMI AYARI'nın KAPALI
olması gerekir.

kip	açıklama
 (ÇOK ALANLI)	Makine bileşim, renk ve aydınlık dağılımı tahlilleri sonuçlarında ışıklamayı derhâl hesaplar.Çoğu durumlar için önerilir.
 (NOKTA)	Makine, toplam alanın 2% bölümüne tekâbül eden ölçüm alanının ortasındaki bir alanda ışık oranlarını ölçer. Bu seçenek, arka planın ana konudan çok daha aydınlık veyâ karanlık olduğunda önerilir. Bu seçeneğin, kayma nedeni ile optik bakaç ile birlikte kullanılması önerilmez.
 (TÜMLEV) (MERKEZ AĞIRL.)	İşıklama, resmin tümü için ortalama bir değere sâbitlenir. Böylece benzer ışık oranlarındaki dizi çekimlerde de aynı ışıklama uygulanır. Bu işlev, özellikle manzara çekimlerinde ve beyaz veyâ siyah giyisili kişilerin portre çekimlerinde verimli olur.
 MERKEZ AĞIRLIKLI	Makine tüm alanı ölçer ancak, merkez bölgeye ağırlık verir.

OBTÜRATÖR TÜRÜ

Obtüratör türünü seçiniz.

Obtüratör sesini kaldırmak için elektronik obtüratör seçiniz.

MS MEKANİK OBTÜR.	Resimleri mekanik obtüratör ile çakersiniz.
ES ELEKTRONİK OBTÜR.	Resimleri elektronik obtüratör ile çakersiniz.
MS MEKANİK + ES ELEKTRONİK	Makine, çekim şartlarına göre obtüratör seçer.

ES veyâ ES + MS seçili olduğunda $\frac{1}{4000}$ saniyeden hızlı olan enstantaneler, enstantane kadranının **4000** hizâsına getirilmesi ve öndeki yönetim tekerleğinin çevrilmesi yöntemi ile seçilebilir.

6







Floresan ışığı gibi titreşen veyâ düzensiz ışıkların altında oluşabilen sarma ve sislenme nedeni ile hareket hâlindeki konuların elektronik obtüratör ile yapılan çekimlerinde bükülmeler oluşabilir. Sessiz obtüratör ile çekim yaptığınızda konunuzun resim haklarına ve özel yaşam hakkına saygı gösteriniz.



Elektronik obtüratör kullanıldığında ışık duyarlılığı, ISO 12800–200 aralıklarında sınırlandırılmışdır ve uzun süreli ışıklandırmada kumlanmayı azaltma işlevinin etkisi olmaz. Flaş kapalıdır.

RESİM SÂBİTLEME KİPİ

Aşağıdaki resim sâbitleme seçeneklerinden birini tercih ediniz:

Seçenek	Tanım
 DEVAMLI + HAREKET	Resim sâbitleme sistemi faâldir. + HAREKET seçili ise: Makine, hareket hâlindeki konular keşfettiğinde enstantaneyi ayarlayarak, hareket kaynaklı bulanıklığı azlatır.
 DEVAMLI	
 ÇEKİM + HAREKET	Resim sâbitlemenin yalnızca deklanşöre yarım basıldığında veyâ bırakıldığında çalışmasının hâricinde: Yukarıdaki gibidir.
 YALNIZCA ÇEKİM	
KAPALI	Resim sâbitleme sistemi kapalıdır. Bir sehpa kullanıldığında bu seçeneği tercih ediniz.



+ HAREKET işlevi, ışık duyarlılığı sâbitlendiğinde, yâni başka ayarlar için müsâit olmadığında: etkin olmaz. Etkinlik, ışık şartlarına ve konunun hareket hızına bağlı olarak değişiklik gösterebilir.

Resim sâbitleme kipi yalnızca resim sâbitleme sistemi olan objektifler ile kullanılabilir.

Makinenin ışık duyarlılığını ayarlayabilirsiniz.

AUTO1 AUTO2 AUTO3	Işık duyarlılığı, çekim şartlarına göre otomatik olarak ayarlanır.
12800–200	Işık duyarlılığı el ile ayarlanır. Değer, ekranda görünür.
H (25600/51200), L (100/125/160)	Özel durumlar için seçiniz. L ile devingen alan kısıtlandığı için H çekimlerde kumlanma oluşabilir.



Makine kapalı olduğunda ışık duyarlılığı ayarlanamaz.

6

Işık duyarlılığını ayarlamak
Işık az olduğunda bulanıklığı azaltmak için yüksek değerler kullanılır. Düşük değerler ise aydınlık ışıkta daha yavaş enstantaneler veyâ daha büyük diyafram açıklıklarını mümkün kılarlar. Yüksek ışık duyarlılığı ile çekilen resimlerde kumlanma oluşacağını göz ardı etmeyiniz.

OTOMATİK IŞIK DUYARLILIĞI (ISO) AYARI

ISO tekerleğinin A konumuna getirilmesi ile seçilen otomatik ışık duyarlılığı yönetiminde temel duyarlılık, âzamî duyarlılık ve asgarî ışıklama süresi seçiniz. AUTO1, AUTO2 ve AUTO3 ayarları ayrıca yapılabilir.

	Tercih	Öncelikli		
		AUTO1	AUTO2	AUTO3
ÖNC. DUYARL.	12800–200	200		
AZM. DUYARL.	12800–400	800	1600	3200
ASG. ENSTANTANE	$\frac{1}{500}$ – $\frac{1}{4}$ SEC, AUTO	$\frac{1}{60}$ SEC		

Makine otomatik olarak, standart ile en yüksek değer aralığında bir duyarlılık seçer. Işık duyarlılığı yalnızca, en iyi ışıklama için gerekli olan sürenin ASGARİ ENSTANTANE için seçili olan değerden daha uzun süreli olduğunda standart değer in üstüne çıkartılır.



VARSAYILAN HASSASİYET için seçilen değer **AZAMÎ DUYARLILIK** için seçilen değerden yüksekse, **VARSAYILAN HASSASİYET, AZAMÎ** seçebilir.

Resimler **AZAMÎ DUYARLILIK** için seçilen değerde de düşük pozlanacaksa, fotoğraf makinesi, **ASGARÎ ENSTANTANE** değerlerinden daha düşük değerler seçebilir.

ASGARÎ ENSTANTANE için **AUTO** seçili ise makine, otomatik olarak objektifin odak uzaklığının aksine yaklaşık olarak denk olan asgarî bir enstantane seçer; (örn.: objektifin odak uzaklığı 50mm ise makine, 1/50 s civârında bir asgari enstantane seçer). Asgarî enstantane, resim sâbitleme için seçilen tercihten etkilenmez.

ODAK UZAKLIĞI AYARI (M adaptörü ayarı)

Odak uzaklığını makineye aktarmayan bir objektif takıldığında, odak uzaklığını belirlemek için kullanılır.

Odak uzaklığının girilmesi

Listede bulunan odak uzaklığı değerlerinden birini seçiniz veya odak uzaklığı değerini 5. ve 6. tercihler üzerinden el ile giriniz.

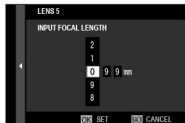

Görüntü bozukluğunu düzeltmek

GÜÇLÜ, ORTA ve ZAYIF tercihler ile YASTIK veya FIÇI biçimli bozuklukları düzeltebilirsiniz.



Renk tonu bozukluğunu düzeltmek

Resim merkezi ile kenarları arasındaki renk tonu farklılıkları her köşe için ayrıca düzeltilir.

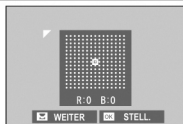

Renk tonu düzeltme adımları:

- 1 Arkadaki ayar tekerleğini kullanarak bir köşe seçiniz. Seçilen köşe bir üçgen ile işaretlenmiştir.
- 2 Odak kolu ile renk tonunu, resim ortası ile fark kalmayana kadar değiştiriniz. Sağ - sol tuşlar ile Camgöbeği - Kırmızı eksenini, üst - alt tuşlar ile Mâvi - Sarı ekseninde gidilir.



Gerekli düzeltme miktârını belirlemek için gr1 renkte bir kâğıt veya mâvi gökyüzü çekimi kullanınız.

Kenar ayrıntısı yitimini düzeltmek

-5 ilâ +5 aralığında değerler seçiniz. Olumlu değerler ile resim kenarları aydınlanır, olumsuz değerler ile karartılır. Artı alanındaki değerler kenar ayrıntısı yitimi oluşan objektifler için uygundur. Eksi alanındaki değerler ile eski zaman fotoğraf makinelerinden bildiğimiz etkiler oluşturulabilir.

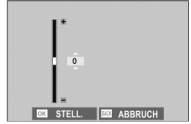

Gerekli düzeltme miktarını belirlemek için grî renkte bir kâğıt veyâ mâvi gökyüzü çekimi kullanınız.

KABLOSUZ AKTARMA

“FUJIFILM Camera Remote” uygulamaası kullanan akıllı telefonlara bağlantı kurabilirsiniz. Böylece akıllı telefon vâsıtası ile makinedeki resimleri izleyebilir, seçilen resimleri yükleyebilir, makineyi uzaktan kumanda ile yönetebilir veyâ mekân bilgilerini makineye yükleyebilirsiniz.



Yükleme ve daha fazla bilgi için:

http://app.fujifilm-dsc.com/en/camera_remote/



FLAŞ AYARLARI

MENU/OK tuşuna basıp,

⚡ FLAŞ AYARLARI seçiniz.



Mümkün olan tercihler kullanılan flaş cihazına bağlıdır.

6

FLAŞ İŞLEVİ AYARLARI

Flaş yönetimi, flaş kipi veya eşzamanlama seçiniz veya flaş gücünü değiştiriniz.

Mümkün olan tercihler kullanılan flaş cihazına bağlıdır.



KIRMIZI GÖZ GİDERME

Flaşın neden olduğu kırmızı göz etkisini gidermek için **AÇ** seçeneğini seçin.

FLAŞ + giderme	Kırmızı gözlere karşı bir ön flaş, sayısal kırmızı göz giderme ile birleştirilir.
FLAŞ giderme	Yalnızca kırmızı göze karşı ön flaş. Yalnızca sayısal kırmızı göz giderme.
KAPALI	Kırmızı gözlere karşı bir ön flaş yok, sayısal kırmızı göz giderme yok.



Kırmızı göz düzeltme TTL flaş yönetimi ile yapılır

TTL kaydı etkin olduğunda mümkün değildir.

Kırmızı göz azaltma sadece bir yüz algılandığında yapılır.

Kırmızı göz giderimi, RAW görüntülerde kullanılamaz.

TTL KİLİT kipi

Flaş gücünü her yeni çekim için yeniden ayarlamak yerine makine, bu işlev ile TTL flaş aydınlatmayı kayıt ederek bir dizi çekimde istikrarlı sonuçlar sunar.

SON FLAŞ İLE KİLİTLE	En son çekimde TTL ışıklandırma yönetimi ile ölçülen değer müteâkip çekimler için kullanılır. Ölçülen değer yok ise: bir hatâ bildirisi görünür.
ÖLÇÜLEN FLAŞ İLE KİLİTLE	Flaş ölçümü dizisi ile elde edilen değer, müteâkip çekimler için kullanılır.

6



TTL kayıt işlevini kullanmak için TTL KİLİDİ işlevini makinenin bir kullanım ögesine atfetmeniz gerekir. Bu kullanım ögesi TTL kaydını açmak ve kapatmak için kullanılır. Flaş ışıklandırma düzeltilmesi, TTL kayıt faâl olduğunda da ayarlanabilir.

LED IŐIK AYARI

FlaŐ cihazındaki LED video iŐığının (mevcut ise) fotoĐraf çekimi sırasında gözlerde iŐık yansımaları oluşturmak için veyâ AF yardımcı iŐık olarak kullanılacağını seçebilirsiniz.

Tercih	LED video iŐığın fotoĐraf çekimindeki iŐlevi
ÂNÎ IŐIK	IŐık yansımaları oluşturur
AF YARDIMI	AF yardımcı iŐık
AF YARDIMI + ANÎ IŐIK	AF yardımcı iŐık ve iŐık yansımaları oluşturur
KAPALI	IŐlevsiz

YÖNETİCİ AYARI

Makinede takılı olan flaŐ cihazı için bir flaŐ cihazı kümesi seçip (A, B veyâ C) bu cihazın, başka flaŐları kablosuz optik uzaktan kumanda ile yönetmesini sağlayabilirsiniz. KAPALI seçerek yönetici flaŐın, yalnızca patlama iŐığı ile diĐer flaŐları yönetmesini sağlayabilirsiniz.

küme A	küme B	küme C	KAPALI
--------	--------	--------	--------

CH AYARI

FUJIFILM kablosuz optik flaş yönetimi kullanıldığında yönetici flaş ile yönetilen flaşlar arasında iletişimi sağlamak için bir kanal seçiniz. Çeşitli cihaz kümeleri için farklı kanalları kullanmak mümkündür. Aynı zamanda, dar alanda birkaç kümenin kullanılmasından doğan ârızalar da böylece önlenir.

CH1

CH2

CH3

CH4



FİLM AYARLARI

MENU/OK tuşuna basıp,

FİLM AYARLARI seçiniz.



FİLM AYARLARI

Film ayarlarını yapınız. Film kaydetmek için bir kare boyutu seçin.

Tercih	Görüntü boyutu	Oran resim/sâniye
2160/29.97P	3840 × 2016 (4K)	29.97
2160/25P		25
2160/24P		24
2160/23.98P		23.98
1080/59.94P	1920 × 1080 (Full HD)	59.94
1080/50P		50
1080/29.97P		29.97
1080/25P		25
1080/24P	24	
1080/23.98P	23.98	
720/59.94P	1280 × 720 (HD)	59.94
720/50P		50
720/29.97P		29.97
720/25P		25
720/24P		24
720/23.98P		23.98

VİDEO AF KİPİ

Video çekimi sırasında makinenin netleştirme noktasını nasıl seçeceğini belirleyiniz.

ÇOK ALANLI	Otomatik, netleştirme noktası seçimi
DEĞİŞKEN AF	Makine, seçilen netleştirme alanındaki konuya göre netleştirme yapar.

6

HDMI ÇIKIŞI BİLGİ GÖSTERGESİ

AÇIK seçili olduğunda ve makine bir HDMI cihazı ile bağlantılı hâldeyken bu cihaz, makine ekranındaki bilgileri gösterir.

4K FİLM ÇIKIŞI

Makine bir HDMI kayıt cihazı veyâ başka bir 4K cihazı ile bağlı olduğunda çıkış hedefini seçiniz.

SD KART	4K filmler 4K çözünürlüğü ile makinenin bellek kartına kayıt edilir ve tam HD çözünürlük ile HDMI cihazda gösterilir.
HDMI	4K filmler 4K çözünürlüğü ile deklanşöre basıldığında HDMI cihazda gösterilir. Makine 4K video filmi bellek kartında kayıt etmez.

HDMI ÇEKİM YÖNETİMİ

Video kayıtlarını başlatma veya bitirme tuşuna basıldığında makinenin, HDMI cihazına bir başlama veyâ bitirme sinyali göndereceğini seçiniz.

MİK. SEVİYE AYARI

Mikrofonun kayıt seviyesini ayarlayın.



4—1 Bir kayıt seviyesi seçiniz.

KAPALI Mikrofon kapanır



Ekranında, belirli bir süre için ölçülen değer gösterilir. **MİROFON SEVİYESİ** ayarını makinenin bir kullanım ögesine atfederek seviye ayarı için kullanabilirsiniz.

6

MİKROFON / UZAKTAN KUMANDA GİRİŞİ

Girişe takacağınız cihaza göre seçim yapınız.

 **MIC**

 **REMOTE**

Gösterim ve gösterim sayfaları

7

- ① Tarih ve saat 44, 204
- ② Zeki yüz tanımı göstergesi 139
- ③ Bluetooth ON/OFF 241
- ④ Resim aktarma talimatı 192
- ⑤ Resim aktarma durumu 192
- ⑥ İndirme için seçilen
resim adedi 192
- ⑦ Kare sayısı 237
- ⑧ Korunan resim 188
- ⑨ Mekân verisi 243
- ⑩ Kırmızı göz giderme göstergesi
..... 165, 190
- ⑪ Gelişmiş filtre 99
- ⑫ Yabancı çekim 51
- ⑬ Fotoğraf kitabı yardımcısı.. 194
- ⑭ Pil seviyesi..... 43
- ⑮ Resim boyutu/niteliği... 115, 116
- ⑯ Film benzetimi 118
- ⑰ Devingen alan 121
- ⑱ Beyaz dengesi..... 122
- ⑲ Işık duyarlılığı 158
- ⑳ Işıklama telâfisi 91
- ㉑ Diyafram..... 63, 69, 72
- ㉒ Enstantane 63, 64, 72
- ㉓ Gösterim kipi 51
- ㉔ Film göstergesi 58
- ㉕ Değerlendirme 176
- ㉖ DPOF baskı 197

DISP / BACK tuşu

Bu tuş ile gösterme işleminde göstergelerin nice gösterileceğini seçebilirsiniz.

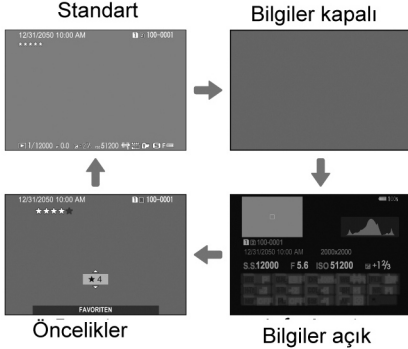
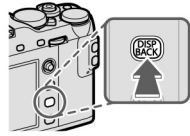

Resimleri değerlendirmek

Açılı olan resmi değerlendirmek için DISP/BACK tuşuna basınız ve üst ve alt yön tuşları ile sıfır ilâ beş yıldız arasında değerlendirme yapabilirsiniz.

Resim bilgilerini göstermek

Üst yön tuşuna her basıldığında göstergeler değişir.

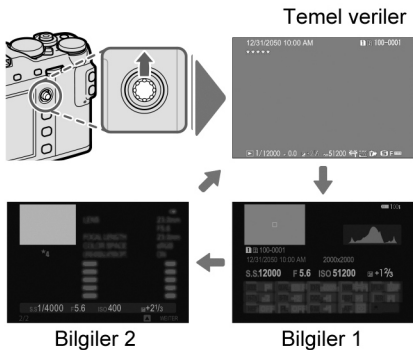

Netleştirme noktasına yakınlaştırmak

Arkadaki ayar tekerleğinin ortasına basarak netleştirme noktası etrafındaki alanı büyütebilirsiniz. Tekerleğe tekrar bastığınızda görüntü eski hâline döner.

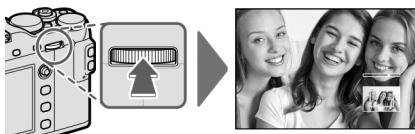

Arkadaki ayar tekerleğini kullanarak tek kare gösterimden çok kareli gösterime ve yakınlaştırmaya geçebilirsiniz.

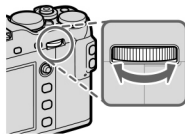

Tek kareli gösterim



Çok kareli gösterim



Gösterimde yakınlaştırma



Dokuz kare



Orta yakınlaştırma



Yüz kare



Âzamî yakınlaştırma



Gösterim sırasında büyültmek

ArkaTekerleği sağa döndürerek ekranda olan resmi büyültebilir, Tekerleği sola döndürerek küçültebilirsiniz.

Optik kaydırma işlevinden çıkmak için DISP/BACK veyâ MENU/OK tuşuna basınız.

- ◆ Azamî büyültme çarpanı, resim büyüklüğüne bağlıdır. 640 ve altında kayıt edilen kesilmiş veyâ ölçeklenmiş resimlerde gösterim sırasındaki büyültme mümkün olmaz.

Büyütülerek gösterilen bir resmin diğer bölümlerine, seçim tuşu ile ulaşabilirsiniz.



Yolbul penceresi, ekranda hangi bölümün görüldüğünü gösterir.

Çok kareli gösterim

Gösterilecek olan resimlerin adedini değiştirmek için: Ekranda tek bir kare gösterildiğinde tekerleği sola çeviriniz.

Bir resmi, seçim tekerleği yardımı ile belirleyip MENU/OK tuşuna basarak, tam ekran gösterime alabilirsiniz. Diğer resimleri görmek için: Dokuz veyâ 100 kare gösterimi sırasında seçim tekerleğinin alt veyâ üst bölümüne basınız.



Gösterim kipi

Gösterim işletiminde MENU/OK tuşuna basarak gösterim seçenekleri listesini açınız.



RAW VERİLERİNİ DÖNÜŞTÜRME

RAW biçimli resimler, makinenin ışık algılayıcısı tarafından kapsanan verilerden ayrı olarak makine ayarları hakkında bilgiler kayıtlı ederler. Gösterim seçenekleri listesinde bulunan **RAW** RAW DÖNÜŞÜMÜ tercihi ile RAW resimlerin JPEG biçimli kopyalarını oluşturabilirsiniz. Bu kopyalar, aşağıda sıralanan tercihler için farklı ayarlar içerirler. Orijinal resim verileri bu işlemde etkilenmediği için tek bir RAW resmini, çeşitli biçimlerde işlemek mümkündür.

- 1 Gösterim işletimi sırasında MENU/OK tuşuna basıp, gösterim seçenekleri listesini açınız.

- 2 Odak kolunun üst veya alt bölümüne basarak **RAW** RAW DÖNÜŞÜMÜ tercihini belirleyip, MENU/OK tuşuna basarak sağda görünen ayarlar çizelgesini ekrana getiriniz.



- 3 Odak kolunun alt veya üst bölümüne basarak bir tercih belirledikten sonra seçim için Odak kolunun sağ bölümüne basınız. Odak kolunun alt veya üst bölümüne basarak istediğiniz tercihi belirleyip, seçimi yapmak ve ayar listesine dönmek için MENU/OK tuşuna basınız. Diğer ayarlar için: Bu adımları tekrarlayınız.

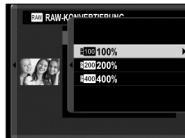

- 4 JPEG kopyanın ön izlenimi için **Q** tuşuna basınız. Kopyayı kayıtlamak için MENU/OK tuşuna basınız.

Dönüşüm esnasında bu ayarları uygulayabilirsiniz.

ayar	açıklama
İTME/ÇEKME İŞLEMLERİ	Işıklamayı uyarlar.
DEVİNGEN ALAN	Doruk alanlarda, daha iyi zıtlıklar için ayrıntıları iyileştirir.
FİLM BENZETİMİ	Bu tercih, çeşitli film türleri etkilerinin benzetimi için kullanılır.
BEYAZ DENGESİ	Beyaz dengesi uyarlanır.
KUMLAMA ETKİSİ	Resme bir kumlanma havası kazandırabilirsiniz.
İNCE, BEYAZ AYARI	Beyaz dengesi için ince ayar yapılır.
RENK	Renk yoğunluğu uyarlanır.
PARLAK TONLAR	Parlaklıklar uyarlanır.
GÖLGE TONLAR	Gölgeler uyarlanır.
KESKİNLİK	Çevre çizgilerini keskinleştirir veyâ yumuşatır.
KUMLANMA AZALTIMI	Resim kopyasındaki kumlanmayı azaltır.
RENK HACMİ	Renklerin gösteriminde kullanılan renk hacminin seçiminde kullanılır.
ÇEKİM KOŞULLARINI YANSIT	Fotoğrafın çekiminde etkin olan ayarlar ile bir JPEG kopya oluşturulur.
OBJEKTİF KİPİ TERCİHİ	Objektif kenarında oluşan kısıtlı netlik kaybına ve eğime uyum sağlatarak çözünürlüğü iyileştirir.

SİL

Resimlerin tümünü veya secili olanları siler.



Silinen resimlerin kurtarılamayacağını unutmayın. İlerlemeden önce önemli resimleri bir bilgisayara veya başka bir depolama aygıtına kopyalayın.

TEK KARE	Tek bir kare silinir.
SEÇİLEN KARELER	Seçili bütün kareler silinir.
BÜTÜN KARELER	Korunmayan bütün kareler silinir.

TEK KARE

Resimlerde dolaşmak için ayar kadranına sola veya sağa doğru basın ve geçerli resmi silmek için **MENU/OK** düğmesine basın (bir onay iletişimi görüntülenmez).

SEÇİLEN KARELER

Resimleri vurgulayın ve seçmek veya seçimi kaldırmak için **MENU/OK** düğmesine basın (albümlerdeki veya baskı sırasındaki resimler **■** ile gösterilir). İşlem tamamlandığında, bir onay iletişim kutusu görüntülemek için **DISP/BACK** düğmesine basın, sonra **Tamam** öğesini vurgulayın ve belirtilen resmi silmek için **MENU/OK** düğmesine basın.

BÜTÜN KARELER

Bir onaylama iletiřimi görüntülenir; tüm korumasız resimleri silmek için **Tamam** seçeneđini vurgulayın ve **MENU/OK** düğmesine basın

DISP/BACK düğmesine basma silmeyi iptal eder; düğmeye basılmadan önce silinen tüm resimlerin kurtarılamayacağını unutmayın.



Seçili görüntülerin DPOF baskı sipariřinin bir parçası olduğunu belirten bir mesaj görünürse, resimleri silmek için **MENU/OK** düğmesine basın.

Korumalı resimler silinemez.

Silmek istediđiniz resimlerin korumasını kaldırın

KESİM YAP

Geçerli resmin kırılmış bir kopyasını oluşturur.

- 1 İstene resmi görüntüleyin.
- 2 Oynatma menüsünde  **KESİM YAP** ögesini seçin.
- 3 Yakınlaştırmak ve uzaklaştırmak için **arkadaki tekerleği** kullanın, resmi istenen bölümü görüntülenene kadar kaydırmak için komut kadranında yukarı, aşağı, sağa veya sola basın.
- 4 Onay iletişim kutusunu görüntülemek için **MENU/OK** düğmesine basın.
- 5 Kesilen kopyayı ayrı bir dosyaya kaydetmek için yeniden **MENU/OK** düğmesine basın.



Daha büyük boyutlu kırpmalarda daha büyük kopyalar üretilir; tüm kopyalar şu en/boy oranına sahip olur 3:2. Son kopyanın boyutu **640** olursa, **OK** sarı görüntülenir.

YENİDEN BOYUTL.

Geçerli resmin kırılmış bir kopyasını oluşturur.

1 İstenen resmi görüntüleyin.

2 Gösterim sayfasında **YENİDEN BOYUTL.** ögesini seçin.

3 Bir boyutu vurgulayın ve onay iletişim kutusunu görüntülemek için **MENU/OK** düğmesine basın.

4 Yeniden boyutlandırılmış kopyayı ayrı bir dosyaya kaydetmek için yeniden **MENU/OK** düğmesine basın.

◆ Kullanılabilir boyutlar orijinal görüntünün boyutuna göre değişir.

KORU

Resimleri kazayla silinmeye karşı koruyun. Aşağıdaki seçeneklerden birini vurgulayın ve **MENU/OK** düğmesine basın.

- **TEK KARE:** Seçili resimleri korur. Resimleri görüntülemek için komut kadranında sola veya sağa basın, seçmek veya seçimi kaldırmak için **MENU/OK** düğmesine basın. İşlem tamamlandığında çıkmak için **DISP/BACK** düğmesine basın.
- **HEPSİNİ SEÇ:** Tüm resimleri korur.
- **HEPSİNİ SIFIRLA:** Tüm resimlerden korumayı kaldırır.

① Bellek kartı biçimlendirildiğinde korumalı resimler silinir

RESMİ DÖNDÜR

Resimleri döndürün.

- 1 İstenen resmi görüntüleyin.
 - 2 Gösterim sayfasında **RESMİ DÖNDÜR** ögesini seçin.
 - 3 Resmi 90° saat yönünde döndürmek için komut kadranında aşağı basın, 90° saatin tersi yönde döndürmek için yukarı basın.
 - 4 **MENU/OK** düğmesine basın. Resim, fotoğraf makinesinde her görüntülenişinde otomatik olarak seçilen yönde görüntülenir.
- ❖ Korumalı resimler döndürülemez. Resimleri döndürmeden önce korumalarını kaldırın.
 - ❖ Fotoğraf makinesi diğer aygıtlarla oluşturulan resimleri döndüremeyebilir. Fotoğraf makinesinde döndürülen resimler, bilgisayarda veya diğer fotoğraf makinelerinde görüntülenince döndürülmüş şekilde gösterilmez.
 - ❖ **EKRAN AYARLARI > GÖSTRM OTOM. DNDR** ile çekilen fotoğraflar, oynatma sırasında otomatik olarak gösterilir.

KIRM.GÖZ DÜZELTİMİ



Portrelerde kırmızı göz **düzeltilir**. Fotoğraf makinesi resmi analiz edecektir; eğer kırmızı göz algılanırsa, resim azaltılmış kırmızı göz ile bir kopya oluşturmak için işlenecektir.

- 1 İstenen resmi görüntüleyin.
- 2 Gösterim sayfasında **KIRM.GÖZ DÜZELTİMİ** ögesini seçin.
- 3 **MENU/OK** düğmesine basın.



Fotoğraf makinesi bir yüz algılayamıyorsa veya yüz profilden çekilmişse kırmızı göz giderilmeyebilir. Sonuçlar sahneye bağlı olarak değişir. Daha önce kırmızı göz giderme kullanılarak işlenen resimlerden veya başka cihazlarla oluşturulan resimlerden kırmızı göz giderilemez.

Resmi işlemek için gereken süre, algılanan yüz sayısına göre değişir.

 **KIRM.GÖZ DÜZELTİMİ** ile oluşturulan resimler **gösterim** sırasında bir  simgesiyle gösterilirler. Kırmızı göz giderimi, RAW resimlere uygulanamaz.

SES KAYIT AYARI

Mevcut bir fotoğrafa sesli bir kayıt ekleyebilirsiniz.

- 1 SES KAYDI AYARI için AÇIK seçiniz.
- 2 Ses kaydı yapmak istediğiniz resmi ekrana getiriniz.
- 3 Öndeki ayar tekerleğinin ortasını basık tutarak kayıt yapınız. Tekerleği bıraktığınızda veyâ 30 sâniye sonra kayıt sona erer.



Yeni ses kaydı, o resmin eski ses kaydını siler.
Resmin silinmesi, ses kaydının da silinmesine yol açar.

Video dosyaları ve korunan resimlere ses kaydı yapılamaz.

Ses kayıtlarını dinlemek

Ses kayıtlı resimler  simgesi ile gösterilir. Dinlemek için resmi seçip, öndeki ayar tekerleğinin ortasına basınız. Dinletim sırasında ilerleme çubuğu görünür. MENU/OK tuşuna basarak gösterimi durdurup, üst ve alt yön tuşları ile ses hacmini değiştirebilirsiniz. Gösterimi sürdürmek için MENU/OK tuşuna tekrar basınız. Ses hacmini GÖSTERİM SESİ satırından ayarlamak da mümkündür.

RESİM AKTARMA TALİMATI

Seçilen resimleri eşleştirilmiş bir tablet veya akıllı telefona aktarabilirsiniz.

- 1 RESİM AKTARMA TALİMATI seçiniz.
- 2 Resimleri vurgulayıp, MENU/OK tuşu ile seçim yapınız veya seçimi kaldırınız.
- 3 MENU/OK tuşuna basarak gösterim işletimine dönünüz.



BAĞLANTI AYARI > Bluetooth AYARLARI > OTOM. RESİM AKTARIMI için AÇIK seçili olduğunda yükleme, gösterime döndükten veya makineyi kapattıktan kısa bir süre sonra başlar.



Resim aktarımı azami 999 resim içerebilir. Korunan resimler, RAW resimleri, yabancı resimler ve film dosyaları aaktarım için seçilemez. AF-L tuşuna basarak da aktarım resimlerini işâretleyebilirsiniz.

KABLOSUZ AKTARMA

“FUJIFILM Camera Remote” uygulamaası kullanan akıllı telefonlara bağlantı kurabilirsiniz. Böylece akıllı telefon vâsıtası ile makinedeki resimleri izleyebilir, seçilen resimleri yükleyebilir, makineyi uzaktan kumanda ile yönetebilir veyâ mekân bilgilerini makineye yükleyebilirsiniz.



Yükleme ve daha fazla bilgi için:

http://app.fujifilm-dsc.com/en/camera_remote/

OTOMATİK GÖSTERİM

Bu tercih, resimlerin otomatik bir gösteri hâlinde sergilenmesi için kullanılır. Gösteri türünü seçip MENU/OK tuşuna basarak gösteriyi başlatınız. Gösteri sırasında DISP/BACK tuşuna basarak, ekran yardımını çağırabilirsiniz. Gösteri, herhangi bir safhâda, MENU/OK tuşu ile bitirilebilir.

FOTOĞRAF KİTABI YARDIMCISI

Sevdiğiniz resimlerden bir fotoğraf kitabı oluşturabilirsiniz.

Fotoğraf kitabı oluşturmak

1 Gösterim seçenekleri listesinde



FOTOĞRAF KİTABI YARDIMCISI

bölümünde YENİ KİTAP tercihini seçiniz:

2 Görüntülerde dolaşın ve seçmek veya seçimi kaldırmak için komut kadranında yukarı basın. Kapakta geçerli görüntüyü görüntülemek için, komut kadranında aşağı basın. Albüm tamamlandığında çıkmak için **MENU/OK** düğmesine basın.

❖ Seçilen ilk resim kapak görüntüsü olur. Kapak için farklı bir görüntü seçmek için komut ekranında aşağı basın.

❖ **640** ve daha küçük boyuttaki fotoğraflar veya filmler, fotoğraf kitabı için seçilemez.

3 FOTOĞRAF KİTABINI TAMAMLA seçiniz.

(Tüm resimleri veyâ verilen arama kriterlerine uygun olan tüm resimleri seçmek için TÛMÜNÜ SEÇ seçiniz.) Yeni kitap, fotoğraf kitabı yardımcısı seçenekleri listesine dâhil edilir.

❗ Fotoğraf kitapları, 300 adete kadar resim içerebilir.

❗ Resim içermeyen kitap taslakları, otomatik olarak silinir.

Fotoğraf kitabı

Fotoğraf kitapları, "MyFinePix Studio" yazılımı vasıtası ile bilgisayara aktarılabilir.

Fotoğraf kitabını izlemek

Fotoğraf kitabı yardımcısı bölümünden bir kitap seçip, MENU/OK tuşuna basınız. Sonra, sol ve sağ tuşlar ile resimler arasında dolaşabilirsiniz.

Fotoğraf kitabı hazırlamak veyâ silmek

Fotoğraf kitabını açıp, MENU/OK tuşuna basınız.

Aşağıdaki seçeneklerden birini tercih ediniz:

HAZIRLA: Önceki bölümdeki tâlimatlara uyarak bir fotoğraf kitabı hazırlayınız.

SİL: Açılan fotoğraf kitabını siliniz.

Ekrandaki tâlimatlara uyunuz.

PC OTOMAT. KAYIT

Bilgisayara kablosuz ađ üzerinden resimler yükleyin

**Bilgisayarda “FUJIFILM PC AUTO SAVE”
yazılımı yüklü olması gerekir.**



http://app.fujifilm-dsc.com/en/pc_autosave/

DPOF Baskı Siparişi Oluşturma

DPOF'yi destekleyen aygıtlarda bir dijital "baskı siparişi" oluşturmak için kullanılabilir.

- 1** Gösterim sayfasındaki **BASKI SİPARİŞİ (DPOF)** seçeneği, seçin
- 2** DPOF baskı siparişi sırasını değiştirmek için, **gösterim sayfasında BASKI SİPARİŞ (DPOF)** ögesini seçin ve **TARİHLİ** ya da **TARİHSİZ** seçeneğini vurgulamak için komut kadranında yukarı veya aşağı basın.
Mevcut baskı siparişini iptal etmek istiyorsanız **BASKI SİPARİŞ (DPOF)** için **HEPSİNİ SIFIRLA**'yı seçin. Sağ tarafta
- 3** Baskı siparişine eklemek veya kaldırmak istediğiniz resmi görüntülemek için komut kadranında sola veya sağa basın.
- 4** Kopya sayısını (en fazla 99) seçmek için komut kadranında yukarı veya aşağı basın. Baskı siparişinden bir resim kaldırmak için, kopya sayısı 0 olana kadar komut kadranında aşağı basın.
- 5** Baskı siparişini tamamlamak için adım **3-4** tekrarlayın.
- 6** Toplam baskı sayısı ekranda gösterilir. Çıkmak için **MENU/OK** düğmesine basın.

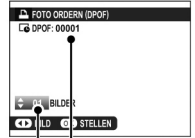

.Kopya sayısı
Toplam baskı sayısı



Mevcut baskı sipariřindeki resimler, **gösterim** sırasında bir  simgesiyle gösterilir.

Baskı sipariřleri **en fazla** 999 resim içerebilir.

Başka bir fotoğraf makinesi tarafından oluşturulan bir baskı sipariřini içeren bir bellek kartı takılırsa, sağ tarafta bir mesaj görüntülenir.

MENU/OK düğmesine basılınca baskı sipariři iptal edilir; yukarıda açıklandığı gibi yeni bir baskı sipariři oluşturulmalıdır.

instax SHARE BASKILAR

Sayısal fotoğraf makineniz ile çektiğiniz resimleri
"instax SHARE" makineleri ile basabilirsiniz.

Bağlantı kurmak

BAĞLANTILAR > instax AYARLARI seçip
"instax SHARE" baskı makinesi adını (SSID) ve şifreyi giriniz.

- 1 Baskı makinesini açınız.
- 2 GÖSTERİM LİSTESİ >
instax BASKI seçiniz.
Makine, instax ile bağlantı kurar.



Dizi çekimin bir karesini basmak için
instaxBASKI seçmeden önce resmi açınız.

- 3 Basmak istediğiniz resmi
ekrana getiriniz. MENU/OK
tuşuna basınız. Resim
gönderilir ve baskı başlar.



Başka makineler ile çekilmiş olan resimler basılamaz.
Basılan alan, ekranda görünenden daha küçüktür.

GÖRÜNTÜ ORANI

High Definition (Yüksek Tanımlı; HD) cihazların 3:2 en boy oranında sahip resimleri nasıl görüntülediğini seçin 2. (bu seçenek sadece HDMI kablosu bağlı olduğunda kullanılabilir). 16:9'u seçin, bütün resmi iki tarafta da siyah bantlarla görüntülemek için 3:2 seçin.

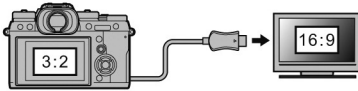

Temel ayarlar sayfaları

8



Temel ayarlar seçenekleri listesi

Temel ayarlar seçenekleri listesinin kullanımı

MENU/OK düğmesine basın.

 seçiniz.

Üst ve alt yön tuşları ile istediğiniz satırı belirleyiniz.



BİÇİMLE

Makineye yerleştirilen bir bellek kartı, bu tercih ile biçimlenir.

- 1 TEMEL AYARLAR sayfasında BİÇİMLE seçip, MENU/OK tuşuna basınız.
- 2 Biçimlemek istediğiniz bellek kart yuvasındaki kartı seçip, MENU/OK tuşuna basınız.
- 3 Ekranda görünen güvenlik sorusunu "UYGULA" ile cevaplayıp, MENU/OK tuşuna basınız. Kartı biçimlemeden işlemi kesmek için "KES" seçiniz veya DISP/BACK tuşuna basınız.



- ⓘ Korunan resimler dâhil tüm veriler, bellek kartından veya dâhilî bellekten silinir. Bu yüzden: Önemli resimlerinizi bir bilgisayara veya farklı bir belleğe aktarınız.
- ⓘ Biçimleme işlemi sırasında pil yuvası kapağını açmayınız.

Biçimleme sayfası,  tuşu basık tutulurken arkadaki tekerleğe basılarak da açılabilir.

TARİH/SAAT

Fotoğraf makinesi saatini ayarlayın

(TEMEL AYARLAR listesindeki  TARİH/SAAT işlevleri ile saati değiştirebilirsiniz.

Sağ veya sol odak kolu ile yıl, ay, gün, saat ve dakikaları belirleyip, üst ve alt tuşlar ile ayarı değiştirebilirsiniz. Yıl, ay ve gün sıralamasını değiştirmek için tarih biçimini belirleyip, üst veya alt yön tuşuna basınız. Ayarlar tamamlandıktan sonra MENU/OK tuşuna basarak bu kipten çıkıp, çekim kipine ulaşırsınız.

ZAMAN FARKI

Fotoğraf makinesi saatini, bulunduğunuz yerin saat diliminden seyahat ettiğiniz yerin yerel saatine ayarlar. Yerel saat ve bulunduğunuz yerin saat dilimi arasındaki farkı belirtmek için:

- 1 **↔ YEREL** ögesini vurgulayın ve **MENU/OK** düğmesine basın.
- 2 Yerel saat ve bulunduğunuz yerel saat dilimi ile evinizin saat dilimi arasındaki zaman farkını seçmek için **odak kolunu** kullanın.
Ayarlar tamamlandığında **MENU/OK** düğmesine basın.

Fotoğraf makinesinin saatini yerel saate ayarlamak için, **↔ YEREL** ögesini vurgulayın ve **MENU/OK** düğmesine basın. Saati yurt saatinize ayarlamak için, **🏠 YURT** ögesini seçin. **↔ YEREL** seçilirse, fotoğraf makinesi açılınca üç saniye boyunca **↔** görüntülenir.

言語/LANG.

Bir dil seçin

“BENİM SAYFAM” AYARLARI

MY BENİM SAYFAM sayfası, sık kullanılan tercihlerin kişiselleştirilmiş bir listesini gösterir.

- 1 KİŞİSEL AYARLAR > BENİM SAYFAM AYARLARI seçip, MENU/OK tuşuna basınız.

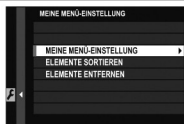

- 2 Üst ve alt odak kolu ile BENİM SAYFAM AYARLARI seçip, MENU/OK tuşuna basınız.
Sayfaya eklenebilen tercihler mâvi renkte gösterilir.

Sayfada mevcut olan tercihler çengel işâretlidir.



- 3 Bir tercih seçip MENU/OK tuşuna basarak sayfaya ekleyiniz.

- 4 İşlem yapma sayfasına dönmek için tekrar MENU/OK tuşuna basınız.



- 5 İstedığınız tüm tercihler ekleninceye kadar 3. ve 4. adımları tekrarlayınız.

👉 “Benim Sayfam” listesinde 16 adete kadar ekleme yapılabilir.

👉 “Benim Sayfam” işlemleri
Listeyi yeniden düzenlemek veya silmek için
1. adımda ÖĞELERİ DÜZENLE veya ÖĞELERİ SİL seçiniz.

ALGILAYICIYI TEMİZLEMEK

Makinenin ışık algılayıcısının üstüne düşen tozları temizleyiniz.

HEMEN	İşık algılayıcı derhâl temizlenir.
AÇILDIĞINDA	İşık algılayıcı makine açıldığında temizlenir.
KAPANDIĞINDA	İşık algılayıcı makine kapandığında temizlenir. (Makine, gösterim kipinde kapatıldığında bu işlev çalışmaz)



Algılayıcıyı temizleme işlevi ile uzaklaştırılamayan tozlar, el ile temizlenebilir.

SIFIRLA

Çekim veya ayarlar **sayfası** seçeneklerini varsayılan değerlere sıfırlayın.

YENİ BİR KİŞİSEL AYAR DÜZENLE/KAYDET ayarlamaları, kablosuz tercihler ve **TARİH/SAAT**, **ZAMAN FARKI**, ayarları etkilenmezler.

- 1 İstediğiniz seçeneği vurgulayın ve **MENU/OK** düğmesine basın.
- 2 Bir onay iletişim penceresi görüntülenir; **UYGULA**'yı vurgulayın ve **MENU/OK** düğmesine basın.



SES AYARLARI

Ses ayarlarını yapın.

MENU/OK tuşuna basıp,
ses ayarları seçiniz.



AF SİNYAL SESİ

Makine netleştirme yaparken çıkarttığı sesin hacmini belirleyiniz.



OTOMATİK ÇEKİM SİNYAL SESİ

Otomatik çekim sırasında çıkacak olan sesin hacmini belirleyiniz.



İŞLEM SESİ

Fotoğraf makinesi çalıştırılırken çıkartılacak seslerin düzeylerini ayarlayın.

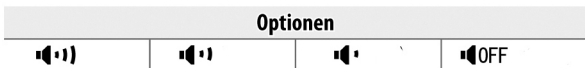

OBTÜR. SES HACMI

Deklanşöre basıldığında çıkan sesin hacmini ayarlayınız.

🔊 OFF (sessiz) seçtiğinizde ses duyulmaz.

(Elektronik obtüratör sesi)



DEKLANŞÖR SES BİÇİMİ

Elektronik obtüratör sesinin niteiğini belirleyiniz.



GÖSTERİM SESİ

Film oynatma için ses düzeyini ayarlayın.

10	9	8	7	6	5	4	3	2	1	KAPALI
----	---	---	---	---	---	---	---	---	---	--------



EKRAN AYARLARI

MENU/OK tuşuna basıp,
EKRAN AYARLARI seçiniz.



BAKAÇ AYDINLIĞI

Elektronik bakaçta bulunan ekranın aydınlığını ayarlayınız
veyâ otomatik ayarlamayı seçiniz.

BAKAÇ RENKLERİ

Elektronik bakaçta bulunan renkleri ayarlayınız.

+5	+4	+3	+2	+1	0	-1	-2	-3	-4	-5
----	----	----	----	----	---	----	----	----	----	----

EKRAN AYDINLIĞI

Ekran aydınlığını ayarlayınız.

+5	+4	+3	+2	+1	0	-1	-2	-3	-4	-5
----	----	----	----	----	---	----	----	----	----	----

EKRAN RENKLERİ

Ekran renklerini ayarlayınız.

+5	+4	+3	+2	+1	0	-1	-2	-3	-4	-5
----	----	----	----	----	---	----	----	----	----	----

GÖSTERİM

Fotoğrafların çekildikten sonra ne kadar süre görüntüleneceğini seçin. Renkler son görüntüden farklı görüntülenebilir ve yüksek hassasiyetlerde "karıncalanma" (beneklenme) görülebilir.

- **SÜREKLİ:** Resimler **MENU/OK** düğmesine basılana veya deklanşöre yarım basılana kadar görüntülenir. **Faâl** odak noktasını yakınlaştırmak için komut kadranının ortasına basın; yakınlaştırmayı iptal etmek için aynı yere tekrar basın.
- **1,5 SAN, 0,5 SAN:** Resimler 1,5 saniye (**1,5 SAN**) veya 0,5 saniye (**0,5 SAN**) veya deklanşöre yarım basılana kadar görüntülenir.
- **KAPAT:** Resimler çekimden sonra görüntülenmez.

BAKAÇ OTOMATİK DÖNME GÖSTERGESİ

Bakaçtaki göstergelerin makinenin yönüne doğru dönmesini belirleyiniz. Seçim yapılmaz ise göstergeler dönmez.

AÇIK	KAPALI
------	--------

IŞIKLAMAYI ÖN İZLEME / EL İLE BEYAZ DENGESİ

IŞIKLAMAYI / BEYAZ DENGESİNİ ÖN İZLEME seçip, el ile ışıklama kipinde ışıklama ve beyaz dengesini önceden izleyebilirsiniz. BEYAZ DENGESİ ÖN İZLEME seçip, beyaz dengesi hakkında önceden karar verebilirsiniz. Flaş kullanıldığında veyâ ışıklamanın değişme olasılığı bulunduğu durumlarda KAPALI seçiniz.

IŞIKLAMAYI / BEYAZ DENGESİNİ ÖN İZLEME	BEYAZ DENGESİNİ ÖN İZLEME	KAPALI
--	---------------------------	--------

ETKİYİ ÖN İZLEME

Film benzetimi, beyaz dengesi ve diğer ayarların etkisini çekimden önce ekranda izlemek için AÇIK seçiniz. Zıtlığın az olduğunda gölgeler yaratmak, arkadan aydınlatma ortamlarında veyâ zor görünen konuları daha görünür kılmak için KAPALI seçiniz.

KAPALI seçildiğinde makine ayarlarının etkileri ekranda gösterilmez ve renkler, nihâî resimden farklı olur. Ekran, gelişmiş filtrelerin ve tek renkli ve sepya ayarlarının etkisini gösterecek biçimde ayarlanmıştır.

YARDIMCI BÖLMELER

Bu tercih, çekim kipiinde mümkün olan bölmelerin seçimi için kullanılır.

 9 BÖLME	 24 BÖLME	 HD BÖLME
		
<p>1/3 - 2/3 (sülüs) oranlı tasarımlar için.</p>	<p>6 x 4 bölmeler</p>	<p>HD türü resimlerde, üstte ve altta bulunan çizgilerden faydalanarak resim kesitini seçiniz.</p> <p>16 : 9.</p>



Yardımcı bölmeler standart olarak gösterilmez.
EKİRAN AYARLARI > GÖSTERGE AYARLARI ile açınız.

GÖSTRM OTOM. DADR

Gösterim sırasında **dikey** (portre yerleşimi) resimleri otomatik olarak döndürmek için **AÇ'**ı seçin.

NETLİK ÖLÇÜM BİRİMİ

Odak mesafesi göstergesi için kullanılacak birimleri seçin

METRE

AYAK

KİŞİSEL AYARL. GÖSTER

Standart gösterimler için simgeleri seçiniz.

- 1 Çekim kipinde, standart gösterimler açılıncaya kadar DISP/BACK tuşuna basınız.
- 2 MENU/OK tuşuna basıp, EKRAN AYARLARI > KİŞİSEL AYARLARI GÖSTER seçiniz.
- 3 Öğeleri işaretleyiniz; seçmek veyâ kaldırmak için MENU/OK tuşuna basınız.

Öge	Standart	Öge	Standart
Yardımcı bölmeler	<input type="checkbox"/>	Obtür. türü	<input checked="" type="checkbox"/>
Sanal ufuk	<input type="checkbox"/>	Flaş	<input checked="" type="checkbox"/>
Netl. çerçevesi	<input checked="" type="checkbox"/>	Dizi çekim	<input checked="" type="checkbox"/>
AF mesâfe göster.	<input type="checkbox"/>	Çifte resim sâbitl.	<input checked="" type="checkbox"/>
MF mesâfe göster.	<input checked="" type="checkbox"/>	Beyaz dengesi	<input checked="" type="checkbox"/>
Veri yoğunluk dağ.	<input type="checkbox"/>	Film benzetimi	<input checked="" type="checkbox"/>
Çekim kipi	<input checked="" type="checkbox"/>	Devingen alan	<input checked="" type="checkbox"/>
Diyafr./Enst./ISO	<input checked="" type="checkbox"/>	Dokunmatik ekran kipi	<input checked="" type="checkbox"/>
Çekim bilgileri	<input checked="" type="checkbox"/>	Kalan çekim sayısı	<input checked="" type="checkbox"/>
Çekim yoğ. (sayı)	<input type="checkbox"/>	Resim büyükl./Nitel.	<input checked="" type="checkbox"/>
Çekim yoğ. (skala)	<input checked="" type="checkbox"/>	Video kipi ve çekim süresi	<input checked="" type="checkbox"/>
Netl. kipi	<input checked="" type="checkbox"/>	Pil durumu	<input checked="" type="checkbox"/>
AE ölçümü	<input checked="" type="checkbox"/>	Ana hatları vurgul.	<input type="checkbox"/>
Canlı izl./Parl. uyarısı	<input type="checkbox"/>		
Resim aktr. talimatı	<input checked="" type="checkbox"/>		

- 4 Değişiklikleri kayıt etmek için DISP/BACK tuşuna basınız.
- 5 DISP/BACK tuşuna basarak listeden çıkıp, çekim kipine dönebilirsiniz.



Tuşlar / tekerlek ayarları

Makinenin kullanım öğeleri tercihî işlevler ile yüklenir.

MENU/OK tuşuna basıp
TUŞLAR/TEKERLEK AYARI
seçiniz.



NETLEŞTİRME KOLU AYARLARI

Netleştirme kolu işlevlerini seçiniz.

KİLİT (KAPALI)	Çekim sırasında kolu kullanmak mümkün olmaz.
FAÂL	Netleştirme noktasını görmek için kola basınız ve netleştirme noktası seçmek için kolu oynatınız.
AÇIK	Netleştirme noktası göstergesi için kolu oynatınız ve bir noktayı seçiniz.

HIZLI ERİŐİM İŐLEME / KAYIT

Hızlı erişim sayfasında gösterilecek olan öğelerin seçimi

- 1 TEMEL AYARLAR > TUŐLAR/TEKERLEK AYARI > HIZLI ERİŐİM İŐLEME / KAYIT seçiniz.
- 2 Geçerli olan hızlı erişim listesi gösterilir. Yön tuşları ile öğeyi seçip, MENU/OK tuşuna basınız.
- 3 AŐağıdaki tercihleri işâretleyip, MENU/OK tuşu ile onaylayınız.

RESİM BÜYÜKLÜĐÜ
RESİM NİTELİĐİ
FİLM BENZETİMİ
KUMLAMA ETKİSİ
DEVİNGEN ALAN
BEYAZ DENGESİ
PARLAK TONLAR
GÖLGE TONLAR
RENK
KESKİNLİK
KUMLANMA AZALTIMI
KİŐİSEL AYARLAR
AF KİPİ
AF-C KİŐİSEL AYARLAR

GÖZ/YÜZ TANIMI AYARI
MF YARDIMCISI
OTOMATİK ÇEKİM
OBTÜRATÖR TÜRÜ
İŐIK ÖLÇÜMÜ
FLAŐ KİPİ
FLAŐ GÜCÜ
VIDEO KİPİ
DOKUNMATİK EKРАН KİPİ
BAKAÇ EKРАН AYDINLIĐI
BAKAÇ EKРАН RENKLERİ
MİKROFON SESİ
ISO
YOK



Seçili konuma bir tercih atfetmek istemiyorsanız YOK seçiniz. KİŞİSEL AYARLAR seçili olduğunda hızlı erişim listesindeki seçili ayarlar BASE eki ile gösterilir.

- 4 Arzu ettiğiniz öğeyi işâretleyip MENU/OK tuşuna basarak bu öğeyi seçili konuma atfediniz.



Q tuşu basılı tutularak da hızlı erişim listesi açılabilir.

- 1 TEMEL AYARLAR > TUŞLAR/TEKERLEK AYARI > Fn/ AYARI seçiniz.
- 2 Yön tuşları ile öğeyi seçip, MENU/OK tuşuna basınız.
- 3 Aşağıdaki tercihleri işâretleyip, MENU/OK tuşu ile onaylayınız.

RESİM BÜYÜKLÜĞÜ
RESİM NİTELİĞİ
RAW ÇEKİMLER
FİLM BENZETİMİ
KUMLAMA ETKİSİ
DEVİNGEN ALAN
BEYAZ DENGESİ
KİŞİSEL AYARLAR
AF ÇERÇEVE
AF KİPİ
AF-C KİŞİSEL AYARLAR
GÖZYÜZ TANIMI AYARI
AE DİZİSİ
OTOMATİK ÇEKİM
OBTÜRATÖR TÜRÜ
ODAK DENETİMİ
IŞIK ÖLÇÜMÜ
ISO

KABLOSUZ AYARLARI
FLAŞ KİPİ
TTL ENGELİ
FLAŞ YÖNETİMİ
MİKROFON SESİ
ÖN İZLEME ALAN DERİNLİĞİ
BEYAZ AYARI /IŞIKLAMA
ÖN İZLEME (El ile kipinde)
RESİM ETKİSİ ÖN İZLEME
AE KİLİT KİPİ
AE/AF KİLİT KİPİ
AF KİLİT KİPİ
AF AÇIK
DIYAFRAM AYARI
OTOM: RESİM AKTR.
GÖSTERİM
YOK (Kullanım öğeleri işlevsiz)
HİSTOGRAM
Bluetooth AÇIK/KAPALI



DISP/BACK tuşu basık tutularak da işlevlendirme açılır.

YALNIZCA AE KİLİT, YALNIZCA AF KİLİT, AE/AF KİLİDİ ve AF AÇIK işlevleri dokunmalı tuşlara atfedilemez.

AF AÇIK

AF AÇIK seçili olduğunda deklanşöre yarım basmak yerine kullanım öğesine basabilirsiniz.

SINAMA FLAŞ YÖNETİMİ

Bu işlev seçildiğinde kullanım öğesine basarak flaşı, sinama amaçlı patlatabilirsiniz. (ayarlama ışığı)

TTL ENGELİ

TTL ENGELİ seçili olduğunda kullanım öğesine basarak TTL KİLİT KİPİ ile seçilen tercih doğrultusunda flaş gücünü kayıt edebilirsiniz.

KULLANIM TEKERLEĐİ AYARLARI

Ayar tekerleklerinin işlevlerini belirler.

▲ F ◡ S.S.	Öndeki ayar tekerleđi diyafram, arkadaki ise enstantaneyi yönetir.
▲ S.S. ◡ F	Öndeki ayar tekerleđi enstantane, arkadaki ise diyaframı yönetir.

SEÇİM TUŞU AYARI

Enstantane ince ayarında tekerleklerin kullanılmaması için KAPALI seçiniz.

ISO TEKERLEĐİ AYARLARI .

Öndeki ayar tekerleĐi ile ISO ayarı yapılabilmesi için AÇIK seçiniz.



Seçilen duyarlılık ÇEKİM AYARLARI > ISO değerinde gösterilir.

DEKLANŞÖR AF

Deklanşöre yarım basıldığında makinenin netleştirme yapmasını belirleyiniz.

AÇIK	S netleştirme kipinde (AF-S) makine, deklanşöre yarım basıldığında netleştirme yapar ve basık tutulduğu sürece netlik ayarını tutar. C netleştirme kipinde (AF-C) makine, deklanşöre yarım basıldığı sürece sürekli netleştirme yapar.
KAPALI	Makine, deklanşöre yarım basıldığında netleştirme yapmaz.

DEKLANŞÖR AE

Deklanşöre yarım basıldığında makinenin netleştirme yapmasını belirleyiniz.

AÇIK	AF-S/MF netleştirme kipinde makine, deklanşöre yarım basıldığında netleştirme yapar ve basık tutulduğu sürece netlik ayarını tutar. C netleştirme kipinde (AF-C) makine, deklanşöre yarım basıldığı sürece sürekli netleştirme yapar.
KAPALI	Makine, deklanşöre yarım basıldığında netleştirme yapmaz.



Makinenin dizi çekimlerde her kareye yeniden ışıklama ayarı yapabilmesi için KAPALI seçiniz.

OBJEKTİFSİZ ÇEKİM

Objektif takılı olmadığında obtüratörün çalışıp, çalışmayacağı belirlenir.

KARTSIZ ÇEKİM

Makinede kart olmadan deklanşöre basılabilme imkânını belirleyiniz.

AÇIK	Bellek kart takılı olmadığına deklanşöre, makine işlevlerini sınama amacı ile basılabilir ve çekim ve temel ayarlar listeleri görünür.
KAPALI	Bellek kart takılı olmadığına deklanşör devre dışıdır. Böylece kartsız çekilen resimlerin kaybı önlenir

NETLEŞTİRME HALKASI

Odak halkasının hangi yöne doğru döndürüldüğü zaman odak mesafesinin artırılacağını seçin.

↻ SAAT YÖNÜNDE

↻ SAAT YÖNÜ TERSİ

AE/AF-KİLİTL.KİPİ

BASILDIĞINDA, AE/AF KİLİDİ AÇILIR seçilirse, **AFL/AEL** düğmesi basılıyken pozlama ve/veya odaklama kilitlenir. **AE/AF KİLİDİ AÇ-KAPAT** seçilirse, **AFL/AEL** düğmesine basılıyken pozlama ve/veya odaklama kilitlenir ve düğmeye tekrar basılana kadar kilitli kalır.

BASILDIĞINDA, AE/AF KİLİDİ AÇILIR

AE/AF KİLİDİ AÇ- KAPAT

DİYAFRAM AYARI

Diyafram halkası olmayan objektifler kullanıldığında diyafram ayarlama yöntemini seçiniz.

AUTO +  MANUEL	Diyaframı seçmek için öndeki ayar tekerleğini çeviriniz. En küçük diyaframın ötesine geçtiğinizde A seçilir.
AUTO	Diyafram seçimi otomatik olarak gerçekleşir. Makine P veyâ S kipinde çalışır.
MANUEL	öndeki ayar tekerleği ile diyaframı seçiniz. Makine A veyâ M kipinde çalışır.

DOKUNMATİK EKРАН KİPİ

Dokunmatik ekran yönetimini açınız veyâ kapatınız.

DOKUNMATİK EKРАН KAPALI	AÇIK: Dokunmatik yönetim mümkün; LCD ekran dokunmatik olarak işler. KAPALI: Dokunmatik yönetim olmaz; LCD ekran dokunmatik olarak kullanılmaz.
BAKAÇ DOKUNMATİK ALAN AYARLARI	Bakaç faâl olduğunda dokunmatik yönetim yapılacak ekran alanını seçiniz (HEPSİ, SAĞ, SOL) veyâ bakaç kullanıldığında dokunmatik kullanımı iptâl etmek için KAPALI seçiniz.



GÜÇ YÖNETİMİ

Güç yönetimi ayarlarını yapın.

MENU/OK tuşuna basıp,
TEMEL AYARLAR > GÜÇ
YÖNETİMİ seçiniz.



OTOM. KAPAT

Hiçbir işlem gerçekleştirilmediğinde fotoğraf makinesi otomatik kapanmadan önce geçecek sürenin uzunluğunu seçin. Kısa süreler pil ömrünü artırır; **KAPAT** seçilirse, fotoğraf makinesinin el ile kapatılması gerekir. Bazı durumlarda **KAPAT** seçilse bile fotoğraf makinesinin otomatik olarak kapandığını unutmayın.

5 MIN

2 MIN

1 MIN

30 SEK

15 SEK

KAPAT

YÜKSEK BAŞARIM

Güç yönetimi ayarları yapınız.

	AF başarımı (hız)	Ekran/ Bakaç gösterim niteliği	Pil sarfiyatı
YÜKSEK BAŞARIM	Hızlı	Çok yüksek	Düşük
STANDART	Normal	Yüksek	Normal

STANDART seçili olduğunda, işlem yapılmaz ise kare oranı azalır. İşlem yapıldığında normale döner.



VERİ KAYIT AYARLARI

Veri yönetim ayarlarını uyarlayınız.

MENU/OK tuşuna basıp,
TEMEL AYARLAR > VERİ
KAYIT AYARLARI seçiniz.

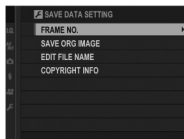

KARE SAYISI

Kare sayısı

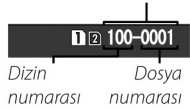

Yeni resimler, kullanılan son dosya numarasına bir eklenerek atanan dört basamaklı dosya numarası kullanılarak görüntü dosyalarında depolanırlar. Dosya numarası oynatma sırasında sağda gösterilen şekilde görüntülenir.

KARE SAYISI, yeni bir bellek kartı takıldığında veya geçerli bellek kartı biçimlendirildiğinde dosya numaralandırmanın 0001 olarak sıfırlanmasını kontrol eder.

DEVAMLI	Numaralandırma, kullanılan son dosya numarasından veya kullanılabilir ilk dosya numarasından hangisi büyükse ondan devam eder. Çoğaltılmış dosya adlarıyla resim sayısını azaltmak için bu seçeneği seçin.
YENİDN	Biçimlendirmeden sonra veya yeni bir bellek kartı takıldığında numaralandırma 0001 olarak sıfırlanır.

- ◆ Kare sayısı 999-9999'a erişirse, deklanşör görüntülenir
- ◆ **SIFIRLA** ögesini seçme **KARE SAYISI** ögesini **DEVAMLI** olarak ayarlar, ancak dosya numarasını sıfırlamaz.
- ◆ Başka fotoğraf makineleriyle çekilen kare sayıları değişebilir.

VERİ ADINI İŞLE

Veri adı takısını değiştirebilirsiniz. sRGB resimler dört harfli takılar kullanırlar ("DSCF")

Adobe RGB resimler üç harfli takılar kullanırlar ("DSF").

	Standart	Örnek
sRGB	DSCF	ABCD0001
Adobe RGB	_DSF	_ABC0001

ORİJİNAL RESMİ KORU

KIRMIZI GÖZ DÜZELTME işlevi ile çekilmiş olan resimlerin işlenmemiş kopyalarını kayıt etmek için AÇIK seçiniz.

TELİF HAKKI BİLGİSİ

Telif hakkı bilgileri çekim ânında, EXIF eklentileri biçiminde resim verilerine eklenebilir. Bu alandaki değişiklikler, ancak değişiklik yapıldıktan sonraki çekimlerde etkili olur.

TELİF BİLGİSİ GÖSTER	Mevcut telif hakkı bilgileri izlenir.
YAPIMCI BİLGİSİ GİR	Yapımcı adı girilir.
TELİF BİLGİSİ GİR	Telif hakkı sahibi girilir.
TELİF BİLGİSİ SİL	Mevcut telif hakkı bilgileri silinir. Bu tercih sâdece müteâkip çekimler için etkindir. Mevcut çekimler ile kayıt edilmiş olan telif hakkı bilgileri etkilenmez.



Telif hakkı bilgileri dokunmatik ekran vâsıtası ile işlenebilir.



Bağlantı ayarları

Başka cihazlar ile bağlantı kurulur.

MENU/OK tuşuna basıp,
TEMEL AYARLAR >
BAĞLANTI AYARLARI seçiniz.



<http://fujifilm-dsc.com/wifi/>

Bluetooth

Bluetooth ayarlarını yapınız.

İLİŞKİLENDİRME KAYDI	Makineyi bir tablet veyâ akıllı telefon ile ilişkilendirmek için bu tercihi yaptıktan sonra aygıtta FUJIFILM Camera Remote başlatınız ve İLİŞKİLENDİRME KAYDI üstüne tıklayınız.
İLİŞKİLENDİRME KAYDINI SİL	İlişkilendirmeyi sonlandırınız.
Bluetooth ON/OFF	AÇIK: Makine açıldığında, ilişkilendirilen aygıtlar ile otomatik olarak bir Bluetooth bağlantısı kurar. KAPALI: Makine, Bluetooth ile bağlanamaz.
OTOM. RESİM AKTARIMI	AÇIK: Çekildiğinde aktarılacak olan resimleri işâretleyiniz. KAPALI: Resimler, çekildiklerinde aktarılmak için işâretlenmezler ancak JPEG resimler, RESİM AKTARMA TALİMATI ile aktarılmak için seçilebilir.



Makinenizi ilişkilendirmeden önce FUJIFILM Camera Remote uygulamasının son sürümünü tablet veyâ akıllı telefonunuza yüklemeyi unutmayınız.

Bluetooth ve OTOM. RESİM AKTARIMI için AÇIK seçili olduğunda ilişkilendirilen aygıtlara aktarma gösterim işletimine geçtikten veyâ makineyi kapattıktan kısa bir süre sonra başlar.

Yüklemek için bir kayıt mekânı seçiniz. BASİT AYAR ile WPS bağlantısı, EL İLE AYAR ile ağ ayarlarına el ile müdahale edebilirsiniz.

İsterseniz kayıt mekânı bilgisayarını silebilir veya önceki bağlantılara bakabilirsiniz.

instax SHARE BASKILAR

Sayısal fotoğraf makineniz ile çektiğiniz resimleri "instax SHARE" makineleri ile basabilirsiniz.

Bağlantı kurmak

BAĞLANTILAR > instax AYARLARI seçip "instax SHARE" baskı makinesi adını (SSID) ve şifreyi giriniz.



Baskı makinesi adı (SSID) ve şifre

Baskı makinesinin adı, cihazın alt tarafında yazılıdır; standart şifre: "1111". Cep telefonundan baskı yapmak için başka bir şifre seçilmiş ise: Bu şifreyi giriniz.

GENEL AYARLAR

Kablosuz aa baėlantı ayarlarını yapın.

GENEL AYARLAR	Makineye kablosuz aėlarda bir kimlik kazandırmak için bir isim seçiniz. Makinenin standart bir ismi vardır. KABLOSUZ AYARLARI SIFIRLA seçerek fabrika çıkış ayarlarına dönebilirsiniz.
KÜÇÜLT 	AÇIK seçiniz (genelde tavsiye edilir) ve akıllı telefona yükleyeceğiniz resimleri 3M düzeyine getiriniz. KAPALI seçildiğinde resimler asıl büyüklükleri ile yüklenirler. Büyüklük değişikliėi yalnızca akıllı telefona yüklenen kopya için geçerlidir. Asıl resim, etkilenmez.
KONUM BELİRLEME	Akıllı telefonda yüklediğiniz mekân bilgilerinin, çekim sırasında resimlere iliştirilmesini seçebilirsiniz.
KONUM BİLGİSİ	Akıllı telefonda yüklediğiniz mekân bilgilerini gösteriniz.

BİLGİ

Makinenin MAC ve Bluetooth adreslerine bakın.

KABLOSUZ AYARLARI KALDIR

Kablosuz ayarları kaldırıp, önceki değerlere dönersiniz.

Hızlı erişim

9

Hızlı erişim imkânları

Makinenin kullanım öğeleri niteliklerini kişisel olarak belirleyebilirsiniz.

Sıkça kullanılan işlevler ve ayarlara doğrudan erişmek için Q sayfası veya kişisel olarak belirlenen “Benim Sayfam” sayfasından faydalanabilirsiniz veyâ bir Fn (işlev) tuşuna görev yükleyebilirsiniz.

• **Q (Hızlı Ulaşım) Düğmesi**

seçeneklere hızlıca erişmek için **Q** düğmesine basın.

- **MY BENİM SAYFAM** sayfası, sık kullanılan tercihlerin kişiselleştirilmiş bir listesini gösterir.

• **İşlev tuşlarının kullanımı**

Her bir işlev tuşunun işlevi, tuş basık tutularak seçilebilir.

Q (Hızlı Ulaşım) Düğmesini Kullanma

Aşağıdaki seçeneklere hızlıca erişmek için Q düğmesine basın.

Standart ayarlar:

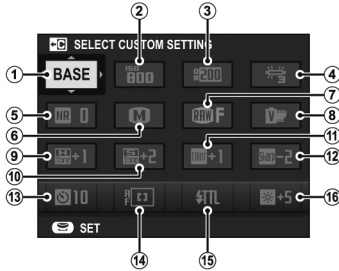

- | | |
|-----------------------------|---------------------------|
| ① KİŞİSEL AYARI SEÇ. | ⑩ GÖLGE ALAN RENK TONLARI |
| ② ISO | ⑪ RENK |
| ③ DEYİNGEN ALAN | ⑫ KESKİNLİK |
| ④ BEYAZ DENGESİ | ⑬ OTOMATİK ÇEKİM |
| ⑤ KUMLANMAYI AZALTMA | ⑭ AF KİPİ |
| ⑥ GÖRÜNTÜ BOYUTU | ⑮ FLAŞ KİPİ |
| ⑦ GÖRÜNTÜKALİTESİ..... | ⑯ BAKAÇ/EKRAN AYDINLIK. |
| ⑧ FİLM BENZETİMİ..... | |
| ⑨ PARLAK ALAN RENK TONLARI. | |

Hızlı ulaşım listesi 02 - 16 aralığındaki öğeler için yapılan ve 250.sayfada olduğu gibi değiştirilemeyen tercihleri gösterir.

KİŞİSEL AYARLARI SEÇ kipinde ise kişisel tercihler gösterilir.

- **BASE**: Kişisel tercih yapılmamış.
- **C1** — **C7**: KİŞİSEL AYARLARI SEÇ bölümündeki tercihler gösterilir.
- **C1**^{BASE} — **C7**^{BASE}: Seçili olan kişisel düzenleme.

Ayarları göstermek ve deęiřtirmek

- 1 ekim sırasında hızlı ulařımı grntlemek iin **Q** dğmesine basın.

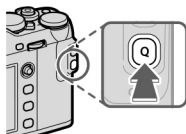

- 2 Komut kadranını kullanarak ğeleri vurgulayın, deęiřtirmek iin komut kontroln dndrn.



Deęiřiklikler gncel kiřisel ayarlarda kayıt edilmez. C1-C7 kayıtlarından farklı olan deęerler kırmızı renkte gsterilir.

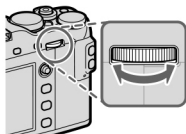

- 3 Ayarlar tamamlandıęında ıkmak iin **Q** dğmesine basın.

Q sayfasını düzenlemek

Bu bölümde Q tuşu ile ulaşabileceğiniz çekim seçenekleri anlatılır

- 1 Çekim sırasında **Q** düğmesine basın.
ve basık tutun.

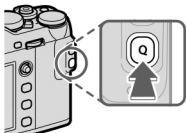

- 2 Geçerli olan hızlı erişim sayfası açılır.
Seçici vâsıtası ile tercih ettiğiniz simgeye gelip,
MENU/OK tuşuna basınız.

3 Geçerli simgeyi vurgulayıp, MENU/OK tuşuna basarak simgeyi seçilen konuma getiriniz.

- RESİM BOYUTU
- RESİM NİTELİĞİ
- FİLM BENZETİMİ
- KUMLAMA ETKİSİ
- DEVİNGEN ALAN
- BEYAZ DENGESİ
- PARLAK TONLAR
- GÖLGE TONLARI
- RENK
- KESKİNLİK
- KUMLANMAYI AZALTMA
- KİŞİSEL AYAR SEÇ
- AF KİPİ
- AF-C KİŞİSEL AYARLAR
- GÖZ/YÜZ TANIMI AYARI
- MF YARDIMCISI
- OTOM. ÇEKİM
- OBTÜRATOR TÜRÜ
- FLAŞ KİPİ
- FLAŞ DENGESİ
- FİLM KİPİ
- MİKRO. AYARI
- IŞIK ÖLÇÜMÜ
- ISO
- BAKAÇ/EKRAN RENK
- BAKAÇ/EKRAN AYDINLIĞI
- DOKUNMATİK EKRAN KİPİ
- YOK



Seçili konumu tercih etmemek için YOK seçiniz.
KİŞİSEL AYAR SEÇ seçili olduğunda: Q sayfasının
TEMEL seviyesi dâhilinde seçili ayarlar gösterilir.

Fn- (İşlev) tuşları

Her bir işlev tuşunun işlevi, tuş basık tutularak seçilebilir.

Standart ayarlar, aşağıdaki gibidir:

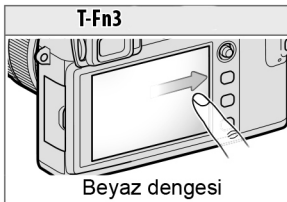
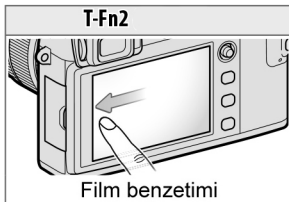
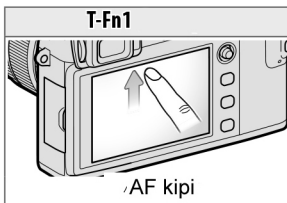
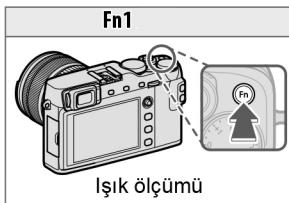

T-Fn4

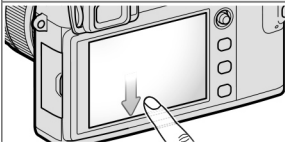

Işık duyarlılığı

AE-L

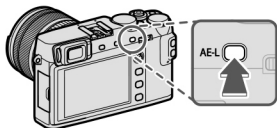

Işıklama kilidi

AF-L

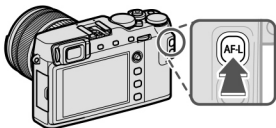

Odak kilidi

Arka ayar tekerleği merkezi

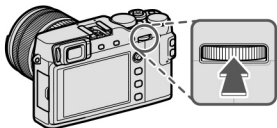

Odak denetimi

işlev tuşunun görevlerini, seçebilirsiniz.

- 1 DISP/BACK tuşunu basık tuttuğunuzda yandaki sayfa açılır

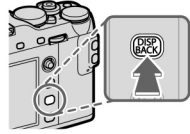

- 2 Bir tuş belirleyip, MENU/OK tuşuna basınız
- 3 İsteddiğiniz işlevi işaretleyip, MENU/OK tuşu ile seçili tuşa atfediniz.

Mümkün olan tercihler:

- Resim boyutu
- Resim niteliği
- RAW
- Film benzetimi
- Devingen alan
- Kumlama etkisi
- Beyaz dengesi
- Kişisel ayarlar
- AF kipi
- Odak çerçevesi seçimi
- AF-C Kişisel ayarlar
- Zekî, yüz tanımı
- Otomatik çekim
- Obtüratör türü
- Otomatik ISO ayarı
- Odak denetimi
- Histogram
- Otomatik resim aktarımı
- Bluetooth
- Kablosuz
- Flaş kipi
- TTL kilidi
- Sınama flaşı
- MIKROFON
- Alan derinliği ön izleme
- El ile kipinde ışıklamayı ön izleme
- Resim etkinliğini önceden izleme AE dizisi
- AE kilidi
- AF kilidi
- AE/AF kilidi
- AF açık
- Diyafram
- Işık ölçümü
- Gösterim
- Yok (öge işlevsiz)



Tuş atıfları TUŞLAR/TEKERLEK > Fn.
TUŞU AYARLARI ile de yapılabilir.

AF AÇIK

AF AÇIK seçili olduğunda deklanşöre yarım basmak yerine kullanım ögesine basabilirsiniz.

SINAMA FLAŞ YÖNETİMİ

Bu işlev seçildiğinde kullanım ögesine basarak flaş, sınav amaçlı patlatabilirsiniz. (ayarlama ışığı)

TTL ENGELİ

TTL ENGELİ seçili olduğunda kullanım ögesine basarak TTL KİLİT KİPİ ile seçilen tercih doğrultusunda flaş gücünü kayıtlı edebilirsiniz.

“Benim Sayfam”

BENİM SAYFAM sayfası, sık kullanılan tercihlerin kişiselleştirilmiş bir listesini gösterir.

MENU/OK tuşuna basıp,
“Benim Sayfam” seçiniz.



MY sayfası, ancak **BENİM SAYFAM** sayfasına kayıt yapıldığında faâl olur.

“Benim Sayfam” işlemleri

1

KİŞİSEL AYARLAR > BENİM SAYFAM AYARLARI seçip, MENU/OK tuşuna basınız.

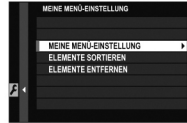

2

Üst ve alt yön tuşları ile **BENİM SAYFAM AYARLARI** seçip, MENU/OK tuşuna basınız.
Sayfaya eklenebilen tercihler mâvi renkte gösterilir.





Sayfada mevcut olan tercihler engel iřaretlidir.

- 3 iřlem yapma sayfasına dnerek iin tekrar MENU/OK tuřuna basınız.



- 4 İstediyiniz tm tercihler ekleninceye kadar 3. ve 4. adımları tekrarlayınız.

“Benim Sayfam” listesinde 16 adete kadar ekleme yapılabilir.



“Benim Sayfam” iřlemleri

Listeyi yeniden dzenlemek veyâ silmek iin

1. adımda GELERİ DZENLE veyâ GELERİ SİL seiniz.

10

Sistem çevresi ve tercihî aksesuarlar

Hâricî Flaş cihazları –

Hâricî flaş cihazları makinenin flaş ayağına veyâ eşzamanlama girişine bağlanabilir.

Hâricî flaş cihazları, gövde dâhilinde bulunan cihazlardan daha güçlüdürler. Bâzıları kısa süreli eşzamanlamayı (FP) desteklerler ve eşzamanlamadan daha hızlı enstantaneler ile kullanılabilirler. Diğerleri ise ışık sinyalleri vâsıtası ile başka flaş cihazlarını kablosuz olarak yönetebilirler.



Makinede bir temel ayarlar sayfası açık ise sına ma flaşı patlatılamayabilir.

Flaş ayarları
Makineye bağlı olan bir flaş cihazı
aşağıdaki gibi ayarlanır:

- 1 Flaş cihazını makineye bağlayınız.
- 2 FLAŞ AYARLARI > FLAŞ İŞLEVİ AYARI seçiniz.
Sunulan tercihler flaş ayarına bağlıdır.

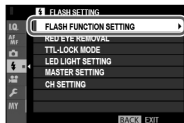

GÖVDE DAHİLİ FLAŞ	Gövde dahili flaş takılı ve açık olduğunda görünür.
FLAŞ AYAĞI	Flaş ayağına bir flaş takılıp, açıldığında görünür.
YÖNETİCİ (OPTİK)	Takılı ve açık olan flaş cihazı FUJIFILM optik flaş yönetim sisteminde yönetici flaş olarak görev yaptığında görünür.



Ambalaj dahili flaş takılı, ancak kapalı olduğunda da EŞZAMANLAMA GİRİŞİ görünür.

- 3 Odak kolu ile seçim yapıp değiştirmek için arkadaki ayar tekerleğini kullanınız.



- 4 DISP/BACK tuşuna basarak etkinleştiriniz.

Zekî yüz tanımı faâl olduğunda ve **KIRM.GÖZ DÜZELTİMİ** için **AÇ** seçilirse bu kiplerde kullanılabilir.

Kırmızı göz düzeltme işlevi, sağdaki resimde görüldüğü gibi, flaş ışığının çekilen canlının gözlerinin ağtabakalarından aksetmesi ile oluşan „Kırmızı göz“ etkinliğini azaltır.

EŞZAMANLAMA BAĞLANTISI



①	Flaş yönetimi	<p>Aşağıdaki tercihlerden seçiniz:</p> <ul style="list-style-type: none">• M: Çekim ânında eşzamanlama bağlantısı ve flaş ayağı bir patlama sinyali verirler. Flaş eşzamanlamasından (1/250) daha uzun bir enstantane seçiniz; flaş cihazının uzun bir parlama süresi veyâ tepki süresi olduğunda daha uzun süreli enstantaneler gerekli olabilir.• OFF: Eşzamanlama bağlantısı ve flaş ayağı patlama sinyali vermezler.
②	Eşzamanlama	<p>Flaşın obtüratör açıldıktan hemen sonra patlamasını (1. PERDE) veyâ obtüratör kapanmadan hemen önce (2. PERDE) patlamasını belirleyiniz. Normal çekimler için (1. PERDE) tavsiye edilir.</p>

FLAŞ AYIĞI



① Flaş yönetimi

Aşağıdaki tercihlerden seçiniz:

- **TTL**: TTL kipi. Flaş ışıklama dengesi seçebilirsiniz. (②)
- **M**: Flaş cihazı, konu aydınlığı ve makine ayarlarından bağımsız olarak seçilen güç ile patlar. (②)
- **MULTI**: Stroboskop
Flaş her çekimde çok kez patlar.
- **OFF**: flaş patlamaz.

② Flaş dengeleme/
Flaş gücü

Flaş gücü ayarlanır. Mümkün olan tercihler flaş yönetimine göredir.

- **TTL:** Flaş ışıkla ma dengesi seçebilirsiniz. (flaş yönetim sisteminin sınırlarına erişildiği için arzu edilen sonuca ulaşıl amayabilinir; sına ma çekimleri yapınız.)

EF-X20, EF-20 EF-42 flaş cihazlarında, makinede seçilen değer flaş cihazında seçilen değere eklenir.

- **M/MULTI:** Flaş gücü ayarlanır.

Flaş gücü, tam gücün kesiri olarak 1/1 ilâ 1/512 aralığında verilir. Düşük değerlerde, flaş yönetim sisteminin sınırlarına erişildiği için arzu edilen sonuca ulaşıl amayabilinir; sına ma çekimleri yapınız.

<p>③ Flaş kipi (TTL)</p>	<p>TTL flaş yönetimi için bir flaş kipi seçiniz:</p> <ul style="list-style-type: none"> • OTOM. FLAŞ: Flaş, yalnızca gerekli olduğunda patlar. Flaş gücü konu aydınlığı ile ilintilidir. Deklanşöre yarım basıldığında  simgesi görünürse: flaş, patlayacak anlamına gelir. • STANDART: Flaş, her çekimde patlar; flaş gücü konu aydınlığı ile ilintilidir. Çekime kadar tam dolmadı ise: flaş, patlamaz. • YAVAŞ EŞZAMAN: Flaş ışığı ve uzun enstantanelerin birleşimi; örn.: Gece ortamında portre çekimleri. Çekime kadar tam dolmadı ise: flaş, patlamaz.
<p>④ Eşzamanlama</p>	<p>Flaşın obtüratör açıldıktan hemen sonra patlamasını (1. PERDE) veyâ obtüratör kapanmadan hemen önce (2. PERDE) patlamasını belirleyiniz.</p> <ul style="list-style-type: none"> • AUTO-FP(HSS): Kısa süreli eşzamanlama (yalnızca uyumlu flaşlar ile). Işıklama süresi eşzamanlama süresinden kısa olduğunda makine otomatik olarak kısa süreli eşzamanlamaya geçer (1. Perde). Flaş yönetimi olarak MULTI seçili ise eşzamanlama 1. PERDE gibi çalışır.

<p>⑤ Yakınlaştırma (zoom)</p>	<p>Zoom yansıtma tabakalı flaş cihazlarında aydınlatma açısının ayarı. Bâzı flaş cihazlarında bu ayarı makineden yapmak mümkündür. AUTO seçildiğinde zoom yansıtma tabakası, objektifin odak uzaklığına göre otomatik olarak ayarlanır.</p>
<p>⑥ Aydınlatma kapsamı</p>	<p>Flaş cihazı desteklediği takdirde, seçim yapabilirsiniz: FLAŞ GÜCÜ ÖNCELİĞİ: Aydınlatma açısı hafif küçültülerek menzil artırılır. STANDART: Aydınlatma açısı eşittir resim açısı. DENGELİ AYDINLATMA ÖNCELİĞİ: Aydınlatma açısı hafif büyütülerek daha dengeli bir aydınlanma sağlanır.</p>
<p>⑦ LED ışık</p>	<p>Dâhilî LED-video ışığının (yalnızca uyumlu flaş cihazları) fotoğraf çekiminde nasıl kullanılacağını belirleyiniz: Göz bebeklerinde ışık yansımaları , AF yardımcı ışık veya her ikisi de. LED ışığı kapatmak için OFF seçiniz.</p>
<p>⑦ Patlama sayısı*</p>	<p>Flaşın MULTI kipinde stroboskop tercihinde çekim başına patlama sayısını belirleyiniz.</p>
<p>⑧ Sıklık*</p>	<p>Flaşın MULTI kipinde patlama sıklığını belirleyiniz.</p>

* flaş yönetim sisteminin sınırlarına erişildiği için arzu edilen sonuca ulaşamayabilirsiniz;

Yönetici flaş (optik)

Flaş cihazı FUJIFILM optik ve kablosuz sistem yönetici flaşı olarak kullanıldığında sağdaki sayfa görünür.

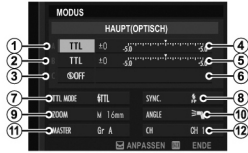

Flaş, her biri çok sayıda flaş cihazından oluşan 3 kümeye kadar toplanmış flaşları yönetebilir.

Her bir küme için ayrı flaş kipi ve flaş gücü ayarlanabilir.

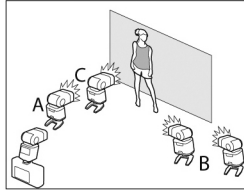

Uzaktan flaş yönetimi için 1 -4 arasında bir kanal seçilir. Çeşitli flaş sistemleri için farklı kanalları kullanabilirsiniz. Böylece çok sayıda sistemin yakın olarak işletilmesinden kaynaklanan etkileşimler önlenir.

Objektifler

Bu makinede FUJIFILM X türü bağlantıları olan objektifler kullanılabilir.

Objektif paçalarının adları

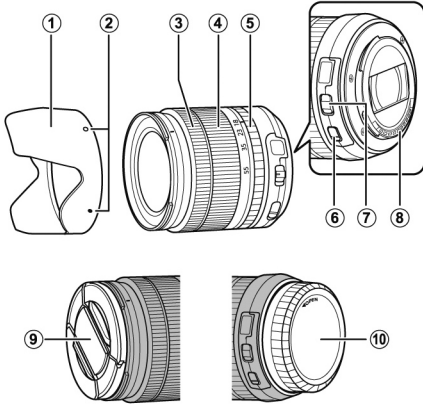

- ① Güneşlik
- ② Yerleştirme noktaları
- ③ Netleştirme halkası
- ④ Optik kaydırma (zoom) halkası
- ⑤ Diyafram halkası
- ⑥ Resim sabitleme sistemi düğmesi (OIS)
- ⑦ Diyafram işlevi düğmesi
- ⑧ Objektifin temas noktaları
- ⑨ Ön kapak
- ⑩ Arka kapak

Objektif kapaklarını çıkartmak

Objektif kapağını, resimde gösterildiği gibi çıkartınız.

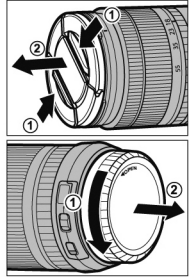

Güneşliğin takılması

Güneşlik, yandan gelen ışıldamaları engeller ve ön merceği korur.

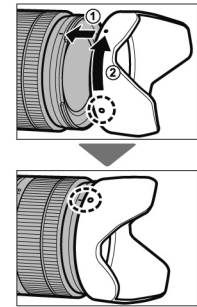

Diyafram halkalı objektifler

A veyâ **M** yöntemli ışıklama işlevleri için , diyafram halkasını **A** konumundan uzaklaştırarak diyafram değerini seçebilirsiniz.

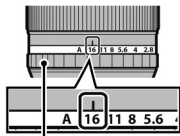

Diyafram halkası

Diyafram işlevi düğmesi

Şayet diyafram işlevi düğmesi bulunan bir objektif kullanacaksanız: Düğmeyi  konumuna getirdikten sonra diyafram halkasını çevirerek diyaframı el ile ayarlayabilirsiniz.

Diyafram halkası

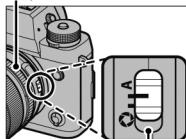

Diyafram işlevi düğmesi

Diyafram halkası olmayan objektifler

Diyafram ayarı için DİYAFRAM AYARI işlevini de kullanabilirsiniz. AUTO hâricinde bir tercih seçildiğinde diyafram, komut yönetimi ile de seçilebilir.

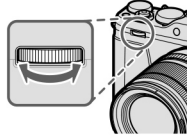

- ❖ Diyafram, standart olarak ön tekerlek ile ayarlanır ancak, KULLANIM TEKERLEĞİ AYARI işlevi ile diyafram ayarını arka tekerleğe alabilirsiniz.

Resim sâbitleme sistemli (OIS) objektifler

Resim sâbitleme sistemini açınız (ON).

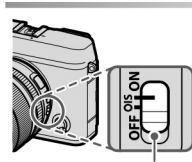

OIS düğmesi

El ile netleştirme işlevli objektifler

Otomatik netleştirme yapmak için netleştirme halkasını ileri itiniz.

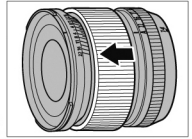

El ile netleştirme yapmak için netleştirme halkasını geriye çekiniz, çeviriniz ve etkiyi ekranda izleyiniz. Mesâfe ve alan derinliği cetvelleri yardımcı olacaklardır. El ile netleştirme işlevinin tüm çekim kiplerinde mümkün olamayabileceğini göz önünde bulundurunuz.

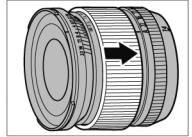

Alan derinliği cetveli

Alan derinliği cetvelinde, çeşitli diyafram değerleri için yaklaşık alan derinliği bölgeleri gösterilir. (Alan derinliği: Belirlenen mesâfenin önünde ve arkasında kâfi derecede keskin görünen alan)

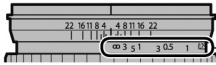

Mesâfe cetveli

ⓘ Objektif, el ile netleştirme işlevinde kullanıldığında makine netleştirme mesâfesini göstermez.

Objektifin temizlenmesi

Olası tozları önce körüklü bir üfleme âleti ile uzaklaştırıp, sonra yumuşak ve kuru bir bez ile dikkatlice siliniz. Dirençli lekeleri FUJIFILM Shop mağazalarında bulunan ve biraz objektif temizleme sıvısı damlattığınız objektif temizleme kâğıtları ile giderebilirsiniz. Objektif kullanılmadığında ön ve arka kapağı takınız.

Bağlantılar

11

HDMI Çıkışı

Resimleri dostlarınıza vs. göstermek için, bir HDMI kablosu kullanarak fotoğraf makinesini TV'ye bağlayın

- 1 Fotoğraf makinesini kapatın.
- 2 Kabloyu, aşağıda gösterildiği gibi bağlayın.

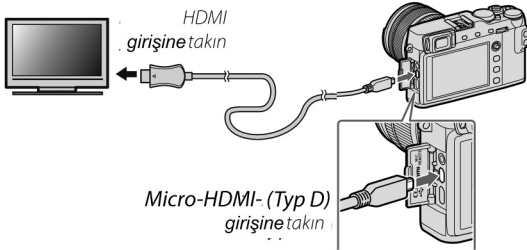

- 3 Televizyonu HDMI girişi kanalına ayarlayın.
Ayrıntılar için televizyonla verilen belgelere bakın.

4 Fotoğraf makinesini açın

Çekim ve gösterim yaparken makinenin verdiği görüntüyü TV ekranında izleyebilirsiniz veya HDMI cihazına kayıt yapabilirsiniz.



Bir HDMI kablosu bağlıyken USB kablosu kullanılamaz.

Çekim yapmak

Makine görüntüsünü TV ekranında izlerken de fotoğraf ve film çekimleri yapabilirsiniz.



Bu işlev ile 4K ve Tam HD filmler, HDMI cihazlarında kayıt edilebilir.

Göstermek

Fotoğraf makinesini açın ve  düğmesine basın. Fotoğraf makinesi ekranı kapanır ve resimler ile filmler TV'de **gösterilir**. Fotoğraf makinesi ses düzeyi **ayarlarının** TV'de oynatılan ses üzerinde hiçbir etkisi olmadığını unutmayın; ses düzeyini ayarlamak için televizyon ses düzeyi **ayarlarını** kullanın.



Bazı televizyonlar film oynatma başlayınca kısa bir süre için siyah ekran gösterebilir.

Kablosuz aktarma

Kablosuz ađlardan faydalanarak bilgisayarlar, akıllı telefonlara veyâ tablet bilgisayarlar ile bađlantılar kurabilirsiniz.

Daha fazla bilgi için: bkz. <http://fujifilm-dsc.com/wifi/>.

fujifilm Wi-Fi app



Kablosuz bađlantılar: Akıllı telefonlar

“FUJIFILM Camera Remote” adlı uygulamayı akıllı telefonunuza yükleyip makinenizdeki resimleri izleyebilir, seçtiđiniz resimleri yükleyebilir veyâ makinenin mekân bilgilerini kopyalayabilirsiniz.

http://app.fujifilm-dsc.com/en/camera_remote/

Bluetooth bağlantısı

Bluetooth AYARLARI vasıtası ile makineyi tablet veya akıllı telefona bağlayabilirsiniz.



Wi-Fi bağlantısı

KABLOSUZ İLETİŞİM vasıtası ile makineyi tablet veya akıllı telefona bağlayabilirsiniz.



Kablosuz bağlantılar: Bilgisayar

“FUJIFILM PC AutoSave” adlı uygulamayı yükleyip makinenizdeki resimlerin bilgisayara kopyalanabilmesini sağladıktan sonra makinenin gösterim sayfalarında bulunan **PC OTOMATİK KAYIT** tercihi resimleri bilgisayara yükleyebilirsiniz.

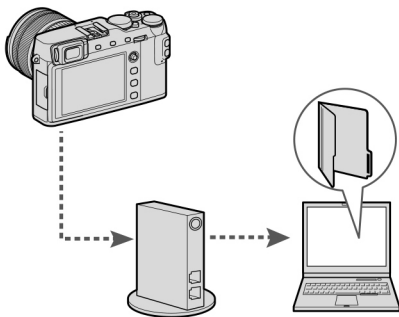

http://app.fujifilm-dsc.com/en/pc_autosave/

Bilgisayarda Resimleri Görüntüleme

Resimleri bilgisayarınıza aktarmak için bu bölümü okuyunuz.

Windows

MyFinePix Studio yazılımını kullanarak resimleri bilgisayarınıza akatabilir ve orada depolayabilir, izleyebilir, düzenleyebilir veya basabilirsiniz. MyFinePix Studio yazılımını <http://fujifilm-dsc.com/mfs/> adresinden yükleyebilirsiniz.



Yükleme tamamlandıktan sonra ("MFPS_Setup.EXE") klasörüne çift tıklayıp, ekranda verilen talimatlara uyarak yüklemeyi tamamlayınız. "Makine bağlantıları" bölümüne bakınız.

Macintosh

Bilgisayarınız tarafından desteklenen resim işlem yazılımları ile resimleri bilgisayarınıza aktarabilirsiniz. "Makine bağlantıları" bölümüne bakınız.

RAW FILE CONVERTER yükleme

RAW FILE CONVERTER, bilgisayarınızdaki RAW görüntüleri göstermek için kullanılır. <http://fujifilm-dsc.com/rfc/> adresinden yükleyebilirsiniz.

Fotoğraf Makinesini Bağlama

1 Kopyalamak istediğiniz resimler bir bellek kartında depolanıyorsa, kartı fotoğraf makinesine **yerleştiriniz**.

◆ Windows kullanıcıları yazılımı ilk kez başlatırken Windows CD'sine gerek duyabilir.

⌚ Aktarma sırasında güç kaybı veri kaybına veya dahili belleğin veya bellek kartının hasar görmesine neden olabilir Fotoğraf makinesini bağlamadan önce pili **doldurunuz**.

2 Fotoğraf makinesini kapatın ve **bağlantıların** tam olarak takıldığından emin olarak USB kablosunu (**ayrı satılır**) gösterilen şekilde bağlayın. Fotoğraf makinesini doğrudan bilgisayara bağlayın; bir USB **aracısı** veya klavye kullanmayın.

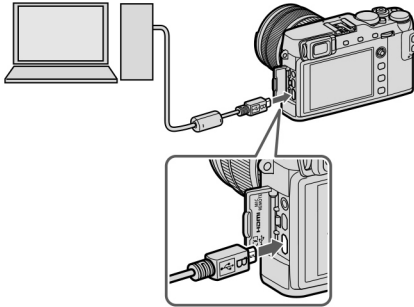

- 3 **Makineyi açın.**
- 4 Resimleri bilgisayara kopyalamak için fotoğraf makinesini açın ve ekrandaki talimatları izleyin. Resimleri kopyalamadan çıkmak için **Cancel** (İptal) tıklayın.
- 5 Aktarma sona erdikten sonra makineyi kapatınız ve USB kabloyu çıkartınız.



Çok fazla sayıda görüntü içeren bir bellek kartı takılırsa, yazılım başlamadan önce bir bekleme olabilir ve görüntüleri alamayabilir veya kaydedemeyebilirsiniz. Resimleri aktarmak için bir bellek kartı kullanın.

Fotoğraf makinesini kapatmadan veya USB kablosunun bağlantısını kesmeden önce, bilgisayarınızın kopyalamanın devam ettiğini gösteren bir mesaj görüntülediğinden ve gösterge lambasının söndüğünden emin olun (kopyalanan görüntü sayısı çok fazlaysa, mesaj bilgisayarın ekranından temizlendikten sonra da gösterge lambası yanmaya devam edebilir). Bu önlemin alınmaması veri kaybına veya dahili belleğin veya bellek kartının hasar görmesine neden olabilir.

Bellek kartlarını takmadan veya çıkarmadan önce fotoğraf makinesinin bağlantısını kesin.

Bazı durumlarda, bağımsız bilgisayarda olduğu gibi birlikte verilen yazılımı kullanarak ağ sunucusuna kayıtlı resimlere erişmek mümkün olmayabilir.

Kullanıcı İnternet bağlantısı gerektiren hizmetleri kullanırken telefon şirketinin veya İnternet servis sağlayıcısının ücretini ödemekten sorumludur.

instax SHARE BASKILAR

Sayısal fotoğraf makineniz ile çektiğiniz resimleri “instax SHARE” makineleri ile basabilirsiniz.

Bağlantı kurmak

BAĞLANTILAR > instax AYARLARI seçip
“instax SHARE” baskı makinesi adını (SSID) ve şifreyi giriniz.

Baskı makinesi adı (SSID) ve şifre

Baskı makinesinin adı, cihazın alt tarafında yazılıdır; standart şifre: “1111”.
Cep telefonundan baskı yapmak için başka bir şifre seçilmiş ise: Bu şifreyi giriniz.



Baskı yapmak

- 1 Baskı makinesini açınız.
- 2 Fotoğraf makinesinin gösterim kipinde “instax BASKI YAPILIYOR” seçiniz.
Bağlantı kurulur.

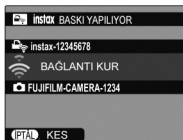

Dizi çekimden bir kare basmak istediğinizde, o resmi ekrana getirdikten sonra “instax BASKI YAPILIYOR” seçiniz.

- 3 Basmak istediğiniz resmi seçip, MENU/OK tuşuna basınız.



Başka makineler ile çekilmiş olan resimleri basmak mümkün değildir.

Basılan alan, ekranda görünen alandan daha küçüktür.

- 4 Resim, baskı makinesine aktarılır ve baskı işlemi başlar.

Teknik bilgiler

12

FUJIFILM Aksesuarları

Aşağıdaki isteğe bağlı aksesuarlar FUJIFILM'den alınabilir. Bölgenizde kullanılabilen aksesuarlar hakkında en güncel bilgilere ulaşmak için, yerel FUJIFILM temsilcinize başvurun veya http://www.fujifilm.com/products/digital_cameras/index.html adresini ziyaret edin.

Lityum-ion piller

NP-W126: Büyük sığalı NP-W126 türü doldurulabilir piller, ek güç kaynağı olarak
NP-W126S: edinilebilir.



Pil doldurma gereçleri

BC-W126: Yedek, pil doldurma gereçlerini edinmek mümkündür. BC-W126 gereci,
NP-W126 türü pilleri, yaklaşık 150 dakikada doldurur. (+20°C)



Elektrik bağlantı kablosu

AC-9V (ara kablo gerektirir) Uzun süreli çekimler veya aktarımlar için kullanınız.

Ara kablo

CP-W126: AC-9V kablosunu makineye bağlar.

**Uzaktan
kumanda**

RR-90:

Makinenin sallanmasını azaltmak için veya uzun süreli ışıklamalar için kullanınız.



Stereo mikrofonlar

MIC-ST1: Film kaydetmek için harici bir mikrofon.



FUJINON Objektifler

XF Objektifler: Sadece FUJIFILM X bağlantısı için tasarlanmış değiştirilebilir objektifler.



XC Objektifler: Sadece FUJIFILM X bağlantısı için tasarlanmış değiştirilebilir objektifler.



Flaş birimleri

EF-X500:

50 rehber sayılı (ISO 100) takılabilir flaş gereci. 24-105mm (eşdeğer) aralığında otomatik kaydırma, i-TTL uyumlu, 90 dereceye kadar yansıma gücü; 4 adet AA (1,5V) pil ile çalışır.



EF-20:

20 rehber sayılı (ISO 100) takılabilir flaş gereci.



Flaş birimleri

EF-20: 20 rehber sayılı (ISO 100) takılabilir flaş gereci. i-TTL sistemi, 90 dereceye kadar yansıma gücü; 2 adet AA (1,5V) pil ile çalışır.



EF-42: 42 rehber sayılı (ISO 100) takılabilir flaş gereci. 24-105mm (eşdeğer) aralığında otomatik kaydırma, i-TTL uyumlu, 90 dereceye kadar yansıma gücü; 4 adet AA (1,5V) pil ile çalışır.



EF-X20: 20 rehber sayılı (ISO 100) takılabilir flaş gereci.



Kulplar

MHG-XE3: Gelişmiş bir kulp ile makine, daha iyi kullanılır.

Deri kılıflar

BLC-XE3: özel üretilmiş bu deri kılıf, pratik kullanım ile derinin lüksünü bir araya getirmektedir ve yine deriden yapılmış bir omuz kayışı ile sunulmaktadır. Fotoğraf makinesi kılıfın içindeyken de fotoğraf çekilebilir, piller ve bellek kartları çıkarılıp takılabilir.

El askısı

GB-001:

Makro halkaları

MCEX 11/16:

Dar açılı (tele) uyarı

XF1.4X TC WR: XF2X TC WR:

Gövde kapağı

BCP-001:

Objektif uyarı

FUJIFILM M MOUNT ADAPTER: M bağlantılı çok sayıda objektifin makineye bağlanmasını mümkün kılar.

instax SHARE BASKI MAKİNESİ

SP-1/SP-2: Kablosuz LAN bağlantısı ile resimler instax kâğıtlara basılır.

FUJIFILM yazılımları

Makineyi, aşağıdaki yazılımlar ile kullanabilirsiniz.

FUJIFILM Camera Remote

Makine ile tablet veyâ akıllı telefon arasında iletişim kurar.

http://app.fujifilm-dsc.com/en/camera_remote/

FUJIFILM PC AutoSave

Kablosuz bağlantılar ile makineden resim yüklemenizi sağlar.

http://app.fujifilm-dsc.com/en/pc_autosave/

MyFinePix Studio

Makineden yüklediğiniz resimleri yönetin, izleyin ve düzenleyin.

<http://fujifilm-dsc.com/mfs/>

RAW FILE CONVERTER EX 2.0

RAW biçimli resimleri bilgisayarınızda izleyin ve diğer biçimlere çevirin.

<http://fujifilm-dsc.com/rfc/>

Güvenliğiniz İçin



Kullanmadan önce bu notları okuduğunuzdan emin olun

Güvenlik Notları



- Fotoğraf makinenizi doğru kullandığınızdan emin olun. Kullanmadan önce bu güvenlik notlarını ve *Kullanıcı Kılavuzu*'nuzu dikkatlice okuyun.
- Bu güvenlik notlarını okuduktan sonra güvenli bir yerde saklayın.

Simgeler Hakkında

Aşağıda gösterilen simgeler bu belgede simgeyle gösterilen bilgiler yok sayılırsa ve sonuç olarak ürün yanlış kullanılırsa oluşabilecek yaralanma veya hasarın şiddetini göstermek için kullanılmıştır.

	UYARI	Bu simge, bilgi yok sayılırsa ölüm veya yaralanmayla sonuçlanabileceğini gösterir.
	DİKKAT	Bu simge, bilgi yok sayılırsa kişisel yaralanma veya malzemenin hasar görmesiyle sonuçlanabileceğini gösterir.

Aşağıda gösterilen bu simgeler uyulması gereken talimatların türünü belirtmek için kullanılmıştır.

	Üçgen simgeler bu bilgilerin dikkat gerektirdiğini ("Önemli") söyler.
	Diyagonal çubuklu dairesel simgeler belirtilen eylemin yasaklanması ("Yasaklanmış") olduğunu söyler.
	Ünlem işaretiyle içi dolu daireler gerçekleştirilmesi gereken ("Gerekli") bir eylemi gösterir.

UYARI



Fişi duvar prizinden çıkarın

Bir sorun oluşursa, fotoğraf makinesini kapatın, pili çıkarın ve AC güç adaptörünün bağlantısını kesin veya prizden çıkarın. Duman yayarken, normal olmayan bir koku yayarken veya başka bir anormal durumdayken fotoğraf makinesini kullanmaya devam etme yangına veya elektrik çarpmasına neden olabilir. FUJIFILM satıcınıza başvurun.



Su veya yabancı nesnelerin fotoğraf makinesine girmesine izin vermeyin. Su veya yabancı maddeler fotoğraf makinesinin içine girerse, fotoğraf makinesini kapatın, pili çıkarın ve AC güç adaptörünün bağlantısını kesin veya prizden çıkarın. Fotoğraf makinesini kullanmaya devam etme yangına veya elektrik çarpmasına neden olabilir. FUJIFILM satıcınıza başvurun.

! UYARI



Banyoda veya
duşta
kullanmayın

Fotoğraf makinesini banyoda veya duşta kullanmayınız. Bu, yangına veya elektrik çarpmasına neden olabilir.



Parçalarını
ayırma
ayırma

Fotoğraf makinesini kesinlikle değiştirmeye veya parçalarına ayırmaya çalışmayın (kasasını kesinlikle açmayın). Bu önleme uyulmaması yangına veya elektrik çarpmasına neden olabilir.



İçteki
parçalara
dokunmayın

Kasa düşerek veya kazayla kırılıp açılırsa, açığa çıkan parçalara dokunmayın. Bu önleme uyulmaması, hasar gören parçalara dokunularak elektrik çarpmasına veya yaralanmaya neden olabilir. Yaralanmamaya veya elektrik çarpmasına dikkat ederek pili hemen çıkarın ve danışmak için ürünü satın aldığınız yere götürün.



Bağlantı kablosunu değiştirmeyin, ısıtmayın veya lüzsüz bir şekilde bükmeyin ya da çekmeyin ve bağlantı kablosunun üzerine ağır nesnelere yerleştirmeyin. Bu eylemler kabloya zarar verebilir ve yangına veya elektrik çarpmasına neden olabilir. Kablo zarar görürse, FUJIFILM satıcınıza başvurun.



Fotoğraf makinesini sabit olmayan bir yüzeye yerleştirmeyin. Bu, fotoğraf makinesinin düşmesine veya devrilmesine yol açabilir ve yaralanmaya neden olabilir.



Hareket halindeyken kesinlikle fotoğraf çekmeye çalışmayın. Yürürken veya araç sürerken fotoğraf makinesini kullanmayın. Bu, düşmenize veya trafik kazası geçirmenize neden olabilir.



Fırtınalı havalarda fotoğraf makinesinin herhangi bir metal parçasına dokunmayın. Yıldırım düşmesinden indüklenen akım dolayısıyla bu elektrik çarpmasına neden olabilir.



Pili belirtildiği şekilde kullanın. Pili göstergeyle gösterilen şekilde takın.



Pili ısıtmayın, değiştirmeyin veya parçalarına ayırmayın. Pili düşürmeyin veya darbelere maruz bırakmayın. Pili metalik ürünlerle birlikte saklamayın. Bu eylemlerden herhangi biri pilin patlamasına veya akmasına neden olabilir ve sonuç olarak yangına veya yaralanmaya neden olabilir.



Yalnızca bu fotoğraf makinesiyle kullanılması belirtilen piller veya AC güç adaptörlerini kullanın. Gösterilen güç kaynağı voltajından farklı voltajları kullanmayın. Diğer güç kaynaklarının kullanımı yangına yol açabilir.



Pil akarsa ve sıvı gözlerinize, derinize veya kıyafetinize temas ederse, etkilenen alanı temiz suyla yıkayın ve tıbbi yardım alın veya hemen bir acil numarasını arayın.

! UYARI



Şarj cihazını burada belirtilenler dışındaki pilleri şarj etmek için kullanmayın. Birlikte verilen şarj cihazı yalnızca fotoğraf makinesiyle verilen pil türüyle kullanım içindir. Şarj cihazının klasik pilleri veya diğer şarj edilebilir pil türlerini şarj etmek için kullanılması pilin akmasına, aşırı ısınmasına veya patlamaya yol açabilir.



Yanıcı nesnelere, patlayıcı gazlar veya toz bulunan yerlerde kullanmayın.



Pili taşırken, bir dijital fotoğraf makinesinin içine takın veya sert bir kutunun içinde saklayın. Pili saklarken sert kutuda tutun. Deşarj olurken, pil uçlarını yalıtkan bantla kapatın. Diğer metal nesnelere veya pillerle temas pilin tutuşmasına veya patlamasına neden olabilir.



Bellek kartlarını küçük çocukların erişemeyecekleri bir yerde tutun. Bellek kartları küçük olduğundan çocuklar bunları yutabilir. Bellek kartlarını küçük çocukların erişemeyecekleri bir yerde sakladığınızdan emin olun. Çocuk bir bellek kartını yutarsa, tıbbi yardım alın veya bir acil numarayı arayın.

! DİKKAT



Fotoğraf makinesini yağlı, dumanlı, buharlı, nemli veya tozlu yerlerde kullanmayınız. Bu, yangına veya elektrik çarpmasına neden olabilir.



Bu fotoğraf makinesini aşırı sıcak yerlere maruz bırakmayın. Fotoğraf makinesini kapalı araçlarda veya doğrudan güneş ışığı gelen yerlerde bırakmayın. Bu, yangına neden olabilir.



Küçük çocukların erişemeyecekleri bir yerde tutun. Bu ürün çocukların eline geçerse yaralanmaya neden olabilir.



Fotoğraf makinesinin üzerine ağır nesnelere koymayın. Bu, ağır nesnelere devrilmesine veya düşmesine yol açabilir ya da yaralanmaya neden olabilir.



AC güç adaptörü bağlıyken fotoğraf makinesini hareket ettirmeyin. AC güç adaptörünün bağlantısını kesmek için bağlantı kablosundan çekmeyin. Bu, güç kablosunun veya kabloların zarar görmesine ve yangına veya elektrik çarpmasına neden olabilir.



Fotoğraf makinesini veya AC güç adaptörünü bir bezle veya örtüyle kapatmayın veya sarmayın. Bu, ısının artıp kasanın bozulmasına veya yangına neden olabilir.



Fotoğraf makinesini temizlerken veya fotoğraf makinesini uzun süre kullanmayı düşünmüyorsanız, pili çıkarın ve AC güç adaptörünün bağlantısını kesin veya fişini çıkartın. Aksi halde bu durum yangın veya elektrik çarpmasına yol açabilir.



DİKKAT



Şarj işlemi bittiğinde, şarj cihazının fişini prizden çıkarın. Şarj cihazını prize takılı tutma yangına neden olabilir.



Flaş kişinin gözlerine çok yakın kullanma geçici olarak görmeyi etkileyebilir.

Özellikle bebeklerin ve küçük çocukların fotoğrafını çekerken dikkat edin.



Bellek kartı çıkarılırken, kart yuvadan çok hızlı çıkabilir. Tutmak için parmağınızı kullanın ve yavaşça kartı bırakın. Çıkan kartın çarptığı kişilerde yaralanmaya sebep olabilir.



Fotoğraf makineniz için düzenli olarak iç test ve temizleme işlemi isteyin. Fotoğraf makinenizde toz biriktiğinde yangına ve elektrik çarpmasına neden olabilir. İçinin temizlenmesini istemek için iki yılda bir FUJIFILM satıcınıza başvurun. Lütfen bu hizmetin ücretsiz olmadığını unutmayın.



Pil yanlış yerleştirilirse patlama tehlikesi vardır. Sadece aynı veya benzeri tipi ile değiştiriniz.

Pil ve Güç Kaynağı

Not: Fotoğraf makinesinde kullanılan pilin türünü kontrol edin ve uygun bölümleri okuyun.

Aşağıda pillerin düzgün kullanımı ve ömürlerinin nasıl uzatılacağı açıklanmaktadır. Yanlış kullanım pil ömrünü kısaltabilir veya akmasına, aşırı ısınmasına, yangına veya patlamaya neden olabilir.

Li-iyon Piller

Fotoğraf makineniz şarj edilebilir Li-iyon pil kullanıyorsa bu bölümü okuyun.

Pil nakliye sırasında **dolu değildir**. Kullanmadan önce pili **doldurun**. Kullanmadığınız zaman pili kutusunda tutun.

■ Pil Hakkında Notlar

Kullanılmadığı zaman **doluluk** kademe kademe azalır. Pili kullanmadan bir veya iki gün önce **doldurun**.

Kullanılmadığında fotoğraf makinesi kapatılarak pil ömrü artırılabilir.

Pil kapasitesi düşük sıcaklıklarda düşer; boşalmış pil soğukta çalışmayabilir. Ilık bir yerde **tam dolu** bir yedek pil tutun ve gerekirse değiştirin veya pili cebinizde veya başka bir ılık yerde tutun ve yalnızca fotoğraf çekerken fotoğraf makinenize takın. Pili el ısıtıcıları veya diğer ısıtma aygıtlarıyla doğrudan temas edeceği bir yere yerleştirmeyin.

■ Pili doldurmak

Birlikte verilen cihazda pili **doldurun**.

Dolma süreleri +10°C altında veya +35°C üzerindeki ortam sıcaklıklarında artabilir. 40°C ve üzerindeki sıcaklıklarda ve 0°C altındaki sıcaklıklarda pili **doldurmaya** teşebbüs etmeyin, pil **dolmayacaktır**.

Tam **dolu** bir pili yeniden **doldurmaya** çalışmayın. **Doldurmadan** önce pilin tamamen **boşalması** gerekmez.

Pil **doldurulduktan** veya kullanıldıktan hemen sonra dokunulduğunda sıcak olabilir. Bu normaldir.

■ PİL ÖMRÜ

Normal sıcaklıklarda, pil yaklaşık 300 kez yeniden **doldurulabilir**. Pilin **doluğu tutma** süresinin uzunluğunda fark edilir bir azalış, pilin hizmet ömrünün sonuna geldiğini ve değiştirilmesi gerektiğini gösterir.

■ Saklama

Pil tam **doluyken** uzun süre kullanılmadan bırakılırsa performansı etkilenebilir. Saklamadan önce pili bitirin.

Fotoğraf makinesi uzun süre kullanılmayacaksa, pili çıkarın ve +15 °C ila +25 °C arası ortam sıcaklığında kuru bir yerde saklayın. Aşırı sıcaklıklara maruz kalan yerlerde saklamayın.

■ Elden Çıkarma

Kullanılmış pilleri yerel düzenlemelere göre elden çıkarın.

AC Güç Adaptörleri (Ayrık Kullanılabilir)

Bu bölüm tüm fotoğraf makinesi modelleri için geçerlidir. Yalnızca bu fotoğraf makinesiyle kullanılmak üzere tasarlanmış FUJIFILM AC güç adaptörlerini kullanın. Diğer adaptörler fotoğraf makinesine zarar verebilir.

- AC güç adaptörü yalnızca iç mekanda kullanılm içindir.
- DC fişinin fotoğraf makinesine sıkıca bağlandığından emin olun.
- Adaptörün bağlantısını kesmeden önce fotoğraf makinesini kapatın. Adaptörün bağlantısını kablodan tutarak değil fişten tutarak kesin.
- Başka aygıtlarla kullanmayın.
- Parçalarını ayırmayın.
- Yüksek ısıya ve neme maruz bırakmayın.
- Güçlü fiziksel darbe uygulamayın.
- Kullanım sırasında adaptör uçuşdayabilir veya dokunulduğunda sıcak olabilir. Bu normaldir.
- Adaptör radyo etkileşimine neden oluyorsa, alıcı anteni yeniden ayarlayın veya yeniden konumlandırın.

■ Dikkat İfadeleri: Pili Kullanma

- Kolye veya toka gibi metal nesnelere birlikte taşımayın veya saklamayın.
- Alevle veya ısıya maruz bırakmayın.
- Parçalarına ayırmayın veya değiştirmeyin.
- Yalnızca özel **doldurma cihazları ile kullanın**.
- Düşürmeyin veya güçlü fiziksel darbe uygulamayın.
- Suya maruz bırakmayın.
- Uçlarını temiz tutun.
- Uzun süre kullanıldığında pil ve fotoğraf makinesi gövdesi dokunulduğunda sıcak olabilir. Bu normaldir.

AA Alkalın/ Doldurulabilir Ni-MH Piller/AA lityum piller

Fotoğraf makineniz AA alkalın veya doldurulabilir AA Ni-MH pil kullanıyorsa bu bölümü okuyun. Uyumlu pil türleri hakkında bilgi fotoğraf makinesinin el kitabında başka bir yerde bulunabilir.

Fotoğraf Makinesini Kullanma

- Fotoğraf makinesini bulutsuz bir gökyüzündeki güneş gibi aşırı parlak ışık kaynaklarına doğrudan doğruya. Bu önleme uyulmaması fotoğraf makinesinin görüntü sensörüne zarar verebilir.
- Vizöre odaklanmış parlak güneş ışığı, vizörün elektronik ekran paneline (EVF) zarar verebilir. Elektronik vizörü güneşe yöneltmeyin.

Test Çekimleri Yapın

Önemli günlerde fotoğraf çekmeden önce (düğünlerde veya fotoğraf makinesini geziye götürmeden önce), fotoğraf makinesinin normal çalıştığından emin olmak için bir test çekimi yapın ve sonucu görüntüleyin. FUJIFILM Corporation, ürünün düzgün çalışmaması sonucu oluşan hasarlardan veya kar kaybından sorumlu değildir.

Telif Hakkı Hakkında Notlar

Sadece kişisel kullanım amaçlanmadıkça, dijital fotoğraf makine sisteminiz kullanılarak kaydedilen görüntüler sahibinin izni alınmadan telif hakkı yasalarını ihlal edecek şekilde kullanılamaz. Sadece kişisel kullanım amaçlandığında bile sahne gösterileri, eğlenceler ve sergiler ile ilgili bazı kısıtlamalar olabileceğini unutmayın. Kullanıcıların ayrıca, telif hakkı yasalarıyla korunan görüntü ve veriler içeren bellek kartlarının aktarımının da bu telif hakkı yasalarının izin verdiği kapsamda yapılabileceğini unutmamaları gerekir.

Kullanım

Görüntülerin düzgün kaydedilmesini sağlamak için, görüntüler kaydedilirken fotoğraf makinesini darbelere ve fiziksel çarpmalara maruz bırakmayın.

Likit Kristal

Ekran hasar görürse, likit kristalle temastan kaçınılmaya özen gösterilmelidir. Aşağıdaki durumlardan biri oluştuğunda belirtilen acil eylemi uygulayın:

- **Likit kristal derinize temas ederse**, alanı bir bezle temizleyin ve sonra sabun ve akan su ile tamamen yıkayın.
- **Likit kristal gözlerinize girerse**, etkilenen gözünüzü en az 15 dakika temiz su ile yıkayın ve sonra tıbbi yardım alın.
- **Likit kristal yutulursa**, ağzınızı suyla iyice durulayın. Çok miktarda su için ve kusmaya çalışın, sonra tıbbi yardım alın.

Ekran aşırı yüksek hassas teknolojiyle üretilmiş olsa da her zaman yanan veya yanmayan pikseller içerebilir. Bu bir arıza değildir ve ürünle kaydedilen görüntüler etkilenmez.

Ticari Marka Bilgileri

xD-Picture Card ve  FUJIFILM Corporation'ın ticari markalarıdır. Burada bulunan yazı biçimleri sadece DynaComware Taiwan Inc. tarafından geliştirilmiştir. Macintosh, QuickTime ve Mac OS Apple Inc.'in ABD'deki ve diğer ülkelerdeki ticari markalarıdır. Windows 8, Windows 7, Windows Vista ve Windows logosu, Microsoft şirketler grubunun ticari markalarıdır. Adobe ve Adobe Reader, ABD ve/veya diğer ülkelerde Adobe Systems Incorporated'ın ticari markaları veya tescilli ticari markalarıdır. SDHC ve SDXC logoları SD-3C, LLC'nin ticari markalarıdır. HDMI logosu bir ticari markadır. YouTube, Google Inc.'in bir ticari markasıdır. Bu el kitabında değinilen diğer tüm ticari markalar ilgili sahiplerinin ticari markaları veya tescilli ticari markalarıdır.

Elektrik Etkileşimi

Bu fotoğraf makinesi hastane veya havacılık ekipmanlarıyla etkileşebilir. Fotoğraf makinesini hastanede veya uçakta kullanmadan önce hastane veya havayolu personeline danışın.

Exif Print (Exif Sürüm 2.3)

Exif Print, yazdırma sırasında fotoğraflarla depolanan bilgilerin en iyi renk üretimi için kullanıldığı yeni düzeltilmiş dijital fotoğraf makinesi dosya biçimidir.

ÖNEMLİ NOT: Yazılımı Kullanmadan Önce Okuyun

Lisanslı yazılımın tamamını veya bir kısmını ilgili denetim kuruluşlarının izni olmadan doğrudan veya dolaylı verme yasaklanmıştır.

NOTLAR

Yangın ve elektirik çarpması zararlarından sakınmak için üniteyi yağmur ve neme maruz bırakmayınız.

Fotoğraf makinesini kullanmadan önce "Güvenlik Notlarını" lütfen okuyunuz ve anladığınızdan emin olunuz.

	CE simgesi, bu ürünün AB (Avrupa Birliği) güvenlik, kamu sağlığı, çevre ve tüketicinin korunması yönetmeliklerine uyumlu olduğunu taahhüt eder. ("CE" Conformité Européenne/Avrupa'da uyumluluk kavramının kısaltılmışıdır).
---	--

Bu ürün, aşağıdaki AB yönetmeliklerine uygundur:

- RoHS-Richtlinie 2011/65/EU
- R & TTE-Richtlinie 1999/5/EG

Daha fazla bilgi için: http://www.fujifilm.com/products/digital_cameras/x/fujifilm_x_pro2/pdf/index/fujifilm_x_pro2_cod.pdf.

Evlerde Kullanılan Elektrikli ve Elektronik Ekipmanın Elden Çıkarılması

Avrupa Birliği, Norveç, İzlanda ve Lihtenştayn'da: Ürün veya kılavuz/garanti belgesi ve/veya ambalaj üzerinde bulunan bu sembol, bu ürünün evsel atık olarak elden çıkarılmayacağını ifade eder. Bunun yerine, elektrikli ve elektronik ekipmanların geri dönüştürüldüğü uygun bir toplama noktasına teslim edilmelidir.



Bu ürünü doğru bir şekilde elden çıkartarak, ürün atığının çevre ve insan sağlığı üzerindeki olumsuz etkilerinin önlenmesine katkıda bulunacağınızı unutmayın.

Piller veya aküler üzerindeki bu sembol, bu parçaların evsel atık olarak elden çıkarılmaması gerektiğini ifade eder.



Ekipmanınız kolayca çıkabilen piller veya aküler içeriyorsa, lütfen bunları da yerel yönetmeliklere uygun olarak ayrı ayrı elden çıkarın.

Malzemelerin geri dönüştürülmesi doğal kaynakların korunmasına yardımcı olacaktır. Bu ürünün geri dönüştürülmesi hakkında detaylı bilgi almak için, lütfen yerel makamlara, evsel atık elden çıkarma merkezine veya ürünü satın aldığınız yere başvurun.

Avrupa Birliği, Norveç, İzlanda ve Lihtenştayn dışındaki ülkelerde: Pilleri ve aküleri ile birlikte bu ürünü elden çıkarmak istiyorsanız, lütfen yerel makamlara danışın ve nasıl doğru bir şekilde elden çıkarabileceğinizi öğrenin.

ÖNEMLİ: Fotoğraf makinesinin dahili kablosuz vericisini kullanmadan önce aşağıdaki uyarıları okuyun.

- Ⓛ Amerika Birleşik Devletleri'nde geliştirilmiş bir şifreleme işlevi içeren bu ürün, ABD İhracat Kontrolü Yönetmelikleri'ne tabidir ve ABD'nin ticari ambargo uyguladığı bir ülkeye ihraç edilemez veya yeniden ihracatı yapılamaz.
- **Sadece bir kablosuz ağı parçası olarak kullanın.** FUJIFILM, yetkisiz kullanımdan kaynaklanan hasarlardan sorumlu tutulamaz. İnsan hayatını doğrudan ya da dolaylı olarak etkileyebilecek medikal cihazlar veya buna benzer sistemler gibi yüksek seviyeli güvenilirlik gerektiren uygulamalarda kullanmayın. Aygıtı normal kablosuz ağlardan çok daha yüksek seviyede güvenilirlik gerektiren sistemlerde veya bilgisayarlarda kullanırken, güvenliğin sağlanması ve arızaların önlenmesi için her türlü tedbiri mutlaka alın.
 - **Sadece aygıtı satın aldığınız ülkede kullanın.** Bu aygıt, satın alındığı ülkede yürürlükte olan kablosuz ağ aygıtları yönetmeliklerine uygundur. Aygıtı kullanırken tüm yönetmeliklere uyun. FUJIFILM, farklı amir kanunlar altında kullanılmasından doğabilecek sorunlardan ötürü sorumlu tutulamaz.
 - **Kablosuz veriler (görüntüler), üçüncü taraflarca engellenebilir.** Kablosuz ağlar üzerinden iletilen verilerin güvenliği garanti edilemez.
 - **Aygıtı, manyetik alanlara, statik elektriğe veya radyo frekansına maruz kalan yerlerde kullanmayın.** Vericiyi, mikrodalga fırınların yakınında veya manyetik alanlara, statik elektriğe ya da kablosuz sinyallerin alımını önleyebilecek radyo frekansı kaynaklarına maruz kalan yerlerde kullanmayın. Vericinin 2,4 GHz frekans bandı dahilinde işlenen diğer kablosuz aygıtların yakınında kullanılması karşılıklı parazitte neden olabilir.
 - **Kablosuz verici, DSSS ve OFDM modülasyonu kullanan 2,4 GHz bandında çalışır.**

Kablosuz Ağ Aygıtları: Dikkat İfadeleri

- **Bu aygıt, ticari ve medikal cihazlarla, eğitim amaçlı cihazlarla ve kablosuz vericilerle aynı frekansta çalışır.** Ayrıca, lisanslı vericilerle ve montaj hatları ya da benzeri uygulamalar için RFID izleme sistemlerinde kullanılan lisanssız özel düşük gerilim vericileriyle aynı frekansta çalışır.
- **Yukarıda bahsedilen cihazlarla parazitte önlemek için, aşağıdaki önlemlere uyun.** Bu aygıtı kullanmadan önce RFID vericisinin çalışmadığını teyit edin. Aygıtın RFID izleme için kullanılan lisanslı vericilerde parazitte neden olduğunu fark ederseniz, paraziti önlemek için derhal yeni bir çalıştırma frekansı seçin. Aygıtın düşük gerilimli RFID izleme sistemlerinde parazitte neden olduğunu fark ederseniz FUJIFILM temsilcinize danışın.

2.4DS/OF4

Bu etiket, bu aygıtın DSSS ve OFDM modülasyonu kullanan 2,4 GHz bandında işletildiğini ve 40 metreye kadar olan mesafelerde parazitte neden olabileceğini gösterir.

Makinenin bakımı hakkında:

Makinenizi, her kullanımdan sonra yumuřak ve kuru bir bez ile temizlemeniz tavsiye edilir. Makine gövdesinde bulunan deri bölümlerin rengini deęiřtirebileceęi için temizleme iřleminde alkol veya dięer uçucu kimyasal malzemeler kullanmayınız. Makineye düşen sıvıları, derhâl kuru ve yumuřak bir bez ile siliniz. Tozları, körüklü bir gereç ile objektif ve ekrandan uzaklařtırdıktan sonra makineyi, kuru ve yumuřak bir bez ile siliniz. Dirençli lekeleri, üstüne biraz mercek temizleme sıvısı damlatılmıř bir mercek temizleme kâğıdı ile dikkatlice siliniz. Objektif ve ekranın çizilmemesine dikkat ediniz.

Iřık algılayıcının üstünde bulunan tozları

 **ALGILAYICIYI TEMİZLE** iřlevi ile giderebilirsiniz.

İşık algılayıcının temizlenmesi

İşık algılayıcıda bulunan toz ve kirler çekilen fotoğraflara yansiyabilir. TEMEL AYARLAR seçenekleri arasında bulunan **ALGILAYICIYI TEMİZLEMEK** işlevi ile ışık algılayıcıyı temizleyiniz ; şâyet sorun hâlâ var ise: Aşağıdaki tâlimatlar doğrultusunda ışık algılayıcıyı el ile de temizleyebilirsiniz. Temizleme işlemi sırasında hasar gören ışık algılayıcıların değıştirilmesi veyâ tâmir edilmesi gerekebilir.

- 1 İşık algılayıcıda bulunan tozları uzaklaştırmak için bir üfleyici kullanınız (Fırça değıil!)

! Fırça veyâ üflemeli fırça kullanmayınız. Aksi hâlde ışık algılayıcı zarar görebilir.



- 2 Tozların, başarılı olarak uzaklaştırmış olduğunu denetleyiniz.
 - ◆ Gerektiğinde birinci ve ikinci adımları tekrarlayınız.
- 3 İşlem tamamlandıktan sonra gövde kapağı veyâ objektifi takınız.

Ürün bilgilerinin gösterilmesi

Ürün bilgilerini aşağıdaki gibi gösterebilirsiniz:

- 1 Bir bellek kartı yerleştiriniz.
- 2 DISP/BACK tuşunu basık tutarak makineyi açınız.



Ürün bilgileri güncellemesi hakkında daha fazla bilgi için:
[http://www.fujifilm.com/support/digital_cameras/
software](http://www.fujifilm.com/support/digital_cameras/software)

Sorunlar ve Çözümler

■ Güç ve Pil

Sorun	Çözüm
Fotoğraf makinesi açılmıyor.	<ul style="list-style-type: none">• Pil bitmiş: Pili doldurun veya tam doldurulmuş yedek pili takın• Pil yanlış takılmış: Doğru yönde tekrar takın• Pil bölmesi kapağının mandalı geçmemiş: Pil bölmesi kapağının mandalını geçirin
Ekran açılmıyor.	Fotoğraf makinesi çok hızlı bir şekilde kapatılıp açılmışsa ekran açılmayabilir. Ekranı etkinleştirmek için deklanşöre yarım basın.
Pil çok çabuk tükeniyor.	<ul style="list-style-type: none">• Pil soğuk: Pili cebinize veya ılık başka bir yere koyarak ısıtın ve resim çekmeden hemen önce fotoğraf makinesine geri takın.• Pilin uçları kirlil: Uçları yumuşak, kuru bir bezle temizleyin.• Odaklama kipi için C seçilmiş: Farklı bir odaklama kipi seçin• Pil pek çok defa doldurulmuş: Pil hizmet ömrünün sonuna gelmiş. Yeni bir pil satın alın.
Fotoğraf makinesi aniden kapanıyor.	Pil bitmiş: Pili doldurun veya tam doldurulmuş yedek pili takın
Dolma işlemi başlamıyor	Pili doğru yönde tekrar takın ve doldurma aletinin takılı olduğundan emin olun
Yavaş doluyor	Pili oda sıcaklığında doldurun
Dolma lambası yanıp sönüyor, ancak pil dolmuyor	<ul style="list-style-type: none">• Pilin uçları kirlil: Uçları yumuşak, kuru bir bezle temizleyin.• Pil pek çok defa doldurulmuş: Pil hizmet ömrünün sonuna gelmiş. Yeni bir pil satın alın. Pil hâlâ dolmuyorsa, FUJIFILM bayiine başvurun.

■ Seçenek listeleri ve göstergeler

Sorun	Çözüm
Ekran Türkçe değil.	 言語 / LANG için TÜRKÇE seçin

■ Çekim

Sorun	Çözüm
Deklansöre basıldığında resim çekilmiyor.	<ul style="list-style-type: none"> • Bellek dolu: Yeni bir bellek kartı takın veya resimleri silin • Bellek biçimlendirilmemiş: Bellek kartını veya dahili belleği biçimlendirin • Bellek kartının temas noktaları kirli: Temas noktalarını yumuşak, kuru bir bezle temizleyin. • Bellek kartı zarar görmüş: Yeni bir bellek kartı takın • Pil bitmiş: Pili doldurun veya tam doldurulmuş yedek pili takın • Fotoğraf makinesi otomatik olarak kapanmış: Fotoğraf makinesini açın • Bir panorama kaydetmek istediğinizde gösterge lambası turuncuydu: Gösterge lambasının sönmesini bekleyin
Deklansöre yarım basılınca elektronik bakaçta veya ekranda kumlanma görünüyor.	Konu karanlıkta ise tasarıma yardımcı olmak için ekran aydınlığı artırılır. Bunu sonucunda akıranda kumlanma etkisi oluşur; ancak bunun, çekilen fotoğrafa etkisi olmaz.
Çekimden sonra ekran kararıyor.	Göstergeler, flaşın dolma süreci zarfında kapanabilir. Flaşın dolmasını bekleyiniz.
Fotoğraf makinesi odaklanmıyor.	<ul style="list-style-type: none"> • Konu fotoğraf makinesine çok yakın: Makro kipini seçin • Konu fotoğraf makinesinden çok uzak: Makro kipini kapatın • Konu otomatik odaklamaya uygun değil: Odak kilidini veya el ile odağı seçin.
Flaş patlamıyor.	<ul style="list-style-type: none"> • Flaş mevcut ayarlarla kullanılamıyor: Flaş ile kullanılabilecek ayarların listesine bakın • Flaş kapalı (Ⓢ): Farklı bir flaş kipini seçin • Pil boşalmış: Pili doldurun veya tam doldurulmuş yedek pili takın • Fotoğraf makinesi dizi çekim kipinde: Tek kare kipini seçin • Fotoğraf makinesi sessiz kipinde: Sessiz kipini kapatın

Sorun	Çözüm
Bazı flaş kipleri kullanılmıyor.	Fotoğraf makinesi sessiz kipinde: Sessiz kipini kapatın
Flaş konuyu tam olarak aydınlatmıyor.	<ul style="list-style-type: none"> • Konu flaşın menzili içinde değil: Konuyu flaşın menzili içine getirin • Flaş camının önünde engel var: Fotoğraf makinesini doğru tutun • Enstantane $\frac{1}{2000}$s değerinden daha hızlı: Daha yavaş bir enstantane seçiniz.
Resimler bulanık.	<ul style="list-style-type: none"> • Objektif kirl: Objektifi temizleyin • Objektif engellenmiş: Cisimleri objektiften uzak tutun. • Çekim sırasında !AF görüntüleniyor ve odak karesi kırmızı gösteriliyor: Çekim yapmadan önce odaklamayı kontrol edin • Çekim sırasında !Cİ görüntüleniyor: Flaş kullanın veya fotoğraf makinesini tripoda yerleştirin
Resimler lekeli	<ul style="list-style-type: none"> • Işıklama süresi çok yavaş ve ortam sıcaklığı çok yüksek: Bu olağandır ve bir ânza anlamına gelmez. • Makine, devamlı olarak yüksek sıcaklıktaki ortamlarda kullanıldı veya sıcaklık uyarısı görünüyor: Makineyi kapatıp, soğumasını bekleyiniz.

■ Bağlantılar/Çeşitli

Sorun	Çözüm
Hiç görüntü veya ses yok.	<ul style="list-style-type: none"> • Fotoğraf makinesi doğru bağlanmamış: Fotoğraf makinesini doğru bağlayın Fotoğraf makinesi bağlanınca, resimlerin fotoğraf makinesi ekranı yerine TV'de gösterileceğini unutmayın. • Televizyonda giriş olarak "TV" seçilmiş: Girişi "HDMI" olarak ayarlayın. • Televizyonun ses düzeyi çok düşük: Ses seviyesini ayarlamak için televizyondaki kumandaları kullanın.
Bilgisayar fotoğraf makinesini tanımıyor.	Fotoğraf makinesi ve bilgisayarın doğru bağlandığından emin olun
RAW veya JPEG dosyaları bilgisayara aktarılamıyor.	Resimleri aktarmak için, birlikte verilen paket yazılımı kullanın
Resimler basılmıyor.	<ul style="list-style-type: none"> • Fotoğraf makinesi doğru bağlanmamış: Fotoğraf makinesini doğru bağlayın • Yazıcı kapalı: Yazıcıyı açın.
Yalnızca bir kopya basılıyor/ tarih yazılmıyor.	Yazıcı PictBridge uyumlu değil.
Fotoğraf makinesi yanıt vermiyor.	<ul style="list-style-type: none"> • Geçici fotoğraf makinesi arızası: Pili çıkarıp yeniden takın • Pil bitmiş: Pili doldurun veya tam doldurulmuş yedek pili takın
Fotoğraf makinesi beklendiği gibi çalışmıyor.	Pili çıkarıp yeniden takın Sorun devam ederse, FUJIFILM bayiine başvurun.
Ses yok.	Sessiz kipini kapatın

Uyarı Mesajları ve Ekranlar

Ekranla ařařıdaki uyarılar grntlenebilir.

















Uyarı	Tanım
(kırmızı)	Pil az. Pili doldurun veya tam doldurulmuş yedek pili takın
(yanıp sönen kırmızı)	Pil bitmiş. Pili doldurun veya tam doldurulmuş yedek pili takın
(Yavaş)	Yavaş enstantane. Resimler bulanık olabilir; flaş veya tripod kullanın.
(kırmızı odak karesi ile kırmızı görüntülenir)	Fotoğraf makinesi odaklanamıyor. Ařařıdaki çzmlerden birini deneyin: <ul style="list-style-type: none">• Aynı mesafedeki başka bir konuya odaklamak için odak kilidini kullanın ve sonra kompozisyonu tekrar yapın• Yakın çekim yaparken odaklama için makro kipini kullanın
Diyafram veya enstantane kırmızı grntleniyor	Konu çok parlak veya çok karanlık ve resimde pozlama fazla veya yetersiz olacak. Zayıf aydınlatılmış konuların fotoğraflarını çekerken flaş veya ilave aydınlatma kullanın
NETLEŐTİRME HATASI	
FOTOĞRAF MAKİNESİNİ KAPATIP YENİDEN AÇIN	Fotoğraf makinesi anzası. Fotoğraf makinesini kapatıp tekrar açın. Mesaj çıkmaya devam ederse, bir FUJIFILM bayiiine başvurun.
OBJEKTİF YNETİM HATASI	
HAZIR DEĐİL	Bellek kartı yanlış biçimlendirilmiş. Kartı biçimlendirmek için fotoğraf makinesini kullanın
KART BİÇİMLENMEMİŐ	<ul style="list-style-type: none">• Bellek kartı veya dahili bellek biçimlendirilmemiş ya da bellek kartı başka bir bilgisayarda veya aygıtta biçimlendirilmiş. Fotoğraf makinesi ayarlar sayfasındaki BİÇİMLE seçeneğini kullanarak bellek kartını veya dahili belleği biçimlendirin• Bellek kartının temas noktalarının temizlenmesi gerekiyor. Temas noktalarını yumuşak, kuru bir bezle temizleyin. Mesaj tekrarlanırsa kartı biçimlendirin. Mesaj çıkmaya devam ederse kartı deđiřtirin.• Fotoğraf makinesi anzası: Bir FUJIFILM bayiiine başvurun.
KORUNAN KART	Bellek kartı kilitle. Kartın kilidini açın

Uyarı	Tanım
KART HATASI	<ul style="list-style-type: none"> • Bellek kartı fotoğraf makinesinde kullanmak üzere biçimlendirilmemiş: Kartı biçimlendirin • Bellek kartının temas noktaları temizlenmesi gerekiyor veya kart zarar görmüş: Temas noktalarını yumuşak, kuru bir bezle temizleyin. Mesaj tekrarlanırsa kartı biçimlendirin Mesaj çıkmaya devam ederse kartı değiştirin. • Uyumsuz bellek kartı: Uyumlu bir kart kullanın • Fotoğraf makinesi arızası: Bir FUJIFILM bayiine başvurun.
 BELLEK DOLU	Bellek kartı dolu ve resimler kaydedilemiyor veya kopyalanamıyor. Resimleri silin veya daha fazla boş alanı olan bir bellek kartı takın.
BELLEK KARTI YOK	bir bellek kartı takılmamış. Bir bellek kartı takın.
KAYIT İŞLEMİ HATASI	<ul style="list-style-type: none"> • Bellek kartı hatası veya bağlantı hatası: Kartı tekrar takın veya fotoğraf makinesini kapatıp tekrar açın. Mesaj çıkmaya devam ederse, bir FUJIFILM bayiine başvurun. • Başka resim kaydetmek için yeterli bellek yok: Resimleri silin veya daha fazla boş alanı olan bir bellek kartı takın • Bellek kartı veya dahili bellek biçimlendirilmemiş: Bellek kartını veya dahili belleği biçimlendirin
OKUMA HATASI	<ul style="list-style-type: none"> • Dosya bozulmuş veya fotoğraf makinesi ile oluşturulmamış: Dosya görüntülenemiyor. • Bellek kartının temas noktalarının temizlenmesi gerekiyor: Temas noktalarını yumuşak, kuru bir bezle temizleyin. Mesaj tekrarlanırsa kartı biçimlendirin Mesaj çıkmaya devam ederse kartı değiştirin. • Fotoğraf makinesi arızası: Bir FUJIFILM bayiine başvurun.
SAYAÇ DOLU	Fotoğraf makinesinde kare numarası sayacı doldu (şu anki kare numarası 999-9999). Bellek kartını biçimlendirin ve  KARE SAYISI için YENİDN seçeneğini seçin. Kare numaralandırmasını 100-0001 olarak sıfırlamak için bir fotoğraf çekin ve  KARE SAYISI için DEVAML'I'yı seçin.
DİNGİNLİK KİPİNİ KALDIRMAK İÇİN DISP TUŞUNU BASIK TUTUNUZ	Fotoğraf makinesi sessiz kipindeyken bir flaş kipi seçme veya ses düzeyini ayarlama girişiminde bulunuldu. Flaş kipi seçmeden veya ses düzeyini ayarlamadan önce sessiz kipinden çıkın

Uyarı	Tanım
 ÇOK FAZLA KARE VAR	<ul style="list-style-type: none"> • Bir aramada 30000'den fazla sonuç alındı: Daha az sonuç döndürecek bir arama seçin. • 999'dan fazla görüntü silinmek için seçildi: Daha az resim seçin.
 KARE KORUNUYOR	Korunan bir resmi silme veya döndürme girişiminde bulunuldu. Korumayı kaldırın ve tekrar deneyin (🗨 82).
 KESİM MÜMKÜN DEĞİL	Resim zarar görmüş veya fotoğraf makinesi ile oluşturulmamış.
 🗨 İŞLEM YAPILAMAZ	Başka aygıtlarla oluşturulan resimlere kırmızı göz giderme uygulanamaz.
 🗨 İŞLEM YAPILMAZ	Kırmızı göz giderimi, filmlere uygulanamaz.
 DÖNDÜRÜLEMİYOR	Seçilen resim döndürülemez.
 🗨 DÖNDÜRÜLEMİYOR	Filmler döndürülemez.
 DPOF VERİ HATASI	Takılı bellek kartındaki DPOF baskı siparişi 999'dan fazla resim içeriyor. Resimleri bilgisayara kopyalayın ve yeni bir baskı siparişi oluşturun.
 DPOF VERİ HATASI	Resim DPOF kullanılarak basılamıyor.
 🗨 DPOF VERİ HATASI	Filmler DPOF kullanılarak basılamaz.
 İLETİŞİM HATASI	Resimler basılırken ya da bir bilgisayara veya başka bir aygıtta kopyalanırken bağlantı hatası oluştu. Aygıtın açık olduğunu ve USB kablusunun takılı olduğunu kontrol edin.
 YAZICI HATASI	Yazıcıda kağıt veya mürekkep yok ya da başka bir yazıcı hatası var. Yazıcıyı kontrol edin (ayrıntılar için yazıcının kılavuzuna bakın). Baskıya devam etmek için yazıcıyı kapatıp tekrar açın.
 YAZICI HATASI YENİDEN?	Yazıcıda kağıt veya mürekkep yok ya da başka bir yazıcı hatası var. Yazıcıyı kontrol edin (ayrıntılar için yazıcının kılavuzuna bakın). Baskı otomatik olarak devam etmezse, devam etmek için MENU/OK düğmesine basın.
 BASILAMIYOR	Bir filmi, fotoğraf makinesi tarafından oluşturulmamış bir resmi veya yazıcının desteklemediği bir biçimdeki bir resmi basma girişiminde bulunuldu. Filmler, RAW resimler ve başka aygıtlar tarafından oluşturulan bazı resimler basılamaz; resim fotoğraf makinesi ile oluşturulmuş hareketsiz bir resime, yazıcının JFIF-JPEG veya Exif-JPEG biçimini desteklediğini teyit etmek için yazıcının kılavuzuna bakın. Desteklemiyorsa resimler basılamaz.
 !	Fotoğraf makinesini kapatın ve soğumasını bekleyin. Bu uyarı görüntülenirken çekilen fotoğraflarda kumlanma görülebilir.

Bellek Kartı Kapasitesi

Aşağıdaki tabloda farklı görüntü boyutlarında kullanılabilen resim sayısı veya kayıt süresi gösterilmektedir. Tüm rakamlar yaklaşık değerlerdir; dosya boyutu, depolanabilen dosya sayısında büyük farklılıklara neden olabilmeyen kaydedilmiş sahneye göre değişir. Pozlama sayısı veya kalan uzunluk eşit oranda azalmayabilir.

		Sığa	8 GB		16 GB	
			FINE	NORMAL	FINE	NORMAL
Fotograf	 L 3:2		540	800	1110	1660
	RAW (SIKIŞTIRILMAMIŞ)		150		320	
	RAW (KAYIPSIZ SIKIŞTIRMA)		310		640	
Video	 2160/29.97P²	 2160/24P²	9 dak.		20 dak.	
	 2160/25P²	 2160/23.98P²				
	 1080/59.94P³	 1080/25P³	26 dak.		52 dak.	
	 1080/50P³	 1080/24P³				
	 1080/29.97P³	 1080/23.98P³				
	 720/59.94P⁴	 720/25P⁴	51 dak.		103 dak.	
	 720/50P⁴	 720/24P⁴				
	 720/29.97P⁴	 720/23.98P⁴				

1 UHS-Kart 3 kartı ya da daha iyisini kullanın.

2 Filmlerin her birinin uzunluğu, 10 dakikayı aşamaz.

Filmlerin her birinin uzunluğu, 30 dakikayı aşamaz. **(Pil tutağı ile)**

3 Filmlerin her birinin uzunluğu, 15 dakikayı aşamaz.

Filmlerin her birinin uzunluğu, 30 dakikayı aşamaz. **(Pil tutağı ile)**

4 Filmlerin her birinin uzunluğu, 30 dakikayı aşamaz.

Teknik veriler

Dizge

Model	FUJIFILM X-E3
Ürün numarası	FF170001
Etkili olan piksel adedi	yakl. 24,3 milyon piksel
Işık algılama birimi	23,5 mm× 15,6 mm (APS-C), X-Trans CMOS III duyurga birincil renk süzgeci içerir.
Kayıt taşıyıcı	SD/SDHC/SDXC bellek kart
Bellek kart yuva.	SD kart yuvası (UHS-1)
Veri sistemi	DCF uyumlu Exif 2.3 uyumlu DPOF uyumlu

Dosya biçimi

- Fotoğraf: JPEG;
RAW (Orijinal RAF biçimi; Özel kullanım için yazılım gereklidir);
RAW+JPEG
- Ses kaydı: Stereo (WAVE)
- Filmler: MOV (H.264) Ses: Stereo

Betim ölçütü

L 3:2 (6000×4000)	L 16:9 (6000×3376)	L 1:1 (4000×4000)
M 3:2 (4240×2832)	M 16:9 (4240×2384)	M 1:1 (2832×2832)
S 3:2 (3008×2000)	S 16:9 (3008×1688)	S 1:1 (2000×2000)
RAW (6000×4000)		
L panorama: 2160×9600 (dikey) / '9600×1440 (yatay)		
M panorama: 2160×6400 (dikey) / '6400×1440 (yatay)		

Objektif

FUJIFILM X türü bağlantılı

Dizge

- Işık duyarlılığı**
- **Fotoğraf:** Standart çıkış duyarlılığı ISO 200 – 12800 aralığına eşdeğer, AUTO ; genişletilmiş çıkış duyarlılığı ISO 100, 125, 160, 25600 ve 51200
 - **Video :** Standart çıkış duyarlılığı ISO 200 – 12800

Işık ölçümü : 256 bölgede objektif içinden ölçüm (TTL); Çok alanlı, Nokta, Tümlöv, Merkezî

Işıklama yönetimi : Düzenli otomatik /Diyaffram öncelikli otom. 'Enstantane öncelikli otom./ El ile ışıklama yönetimi

Işıklama dengelemesi

- **Foto :** -5LW – +5LW aralığında, 1/3EV basamaklar
- **Video :** -2 LW - +2 LW aralığında, 1/3EV basamaklar

Obtüratör süresi	P kipi:	A kipi	S ve M kipi	Bulb
MEKANİK OBTÜRATÖR	4 s - 1/4000 s	30 s - 1/4000 s	15 min. - 1/4000 s	Azm. 60 dak.
ELEKTRONİK OBTÜRATÖR	4 s - 1/32000 s	30 s - 1/32000 s	15 min. - 1/32000 s	1 sâniye ile sabitlenmiş
MEKANİK + ELEKTRONİK	4 s - 1/32000 s	30 s - 1/32000 s	15 min. - 1/32000 s	Azm. 60 dak.

Dizge

Dizi çekim	kare/sâniye	dizi başına toplam kare adedi
14 B/s	14	yakl. 35
11 B/s	11	yakl. 50
8,0 B/s	8,0	yakl. 53
5,0 B/s	5,0	yakl. 56
4,0 B/s	4,0	yakl. 58
3,0 B/s	3,0	yakl. 62



14 kare/sân. ve 11 kare/sân. oranı yalnızca elektronik obtüratör ile mümkündür. Resim oranı çekim şartlarına ve yapılan çekim adedine göre değişir. Kare adedi ve oranı kullanılan bellek kartına göre değişir.

Netleştirme

- Kip: Tek seferlik AF, istikrarlı AF, el ile netleştirme
- Netleştirme alanı seçimi:
Tek nokta ; bölge ve geniş/izleyici AF, hepsi
- AF sistemi: Zekî ve melez AF
(TTL zıtlığa dayalı AF ve safhâ keşifli AF),
yardımcı AF ışığı

Beyaz ayarı

Renk ısısı seçimi, Otomatik, Güneşli, Gölge, Florışıl (Gün ışığı), Florışıl (Beyaz Sıcak), Florışıl (Soğuk Beyaz), Ampul, Kişisel beyaz ayarı 1, 2, 3, Su altı ışığı

Otomatik çekim

10 saniye / 2 saniye / Kapalı 1

Dizge

Flaş kipi

- KİP: TTL KİPİ (OTOMATİK, STANDART. YAVAŞ EŞZAMAN,) YÖNETİCİ, EL İLE, KAPALI
- EŞZAMANLAMA KİPİ: 1. PERDE, 2. PERDE,
- KIRMIZI GÖZ DÜZELTME: FLAŞ+DÜZELT, FLAŞ, DÜZELT, KAPALI

Flaş ayağı

TTL temas noktaları olan flaş ayağı

Eşzamanlama temâsı

eşzamanlama teması (X teması); $\frac{1}{180}$ S ve üstü desteklenir

Bakaç

Elektronik bakaç: 0,99cm köşegenli, 2360k noktalı renkli OLED bakaç; (-4 ilâ $+2$ m $^{-1}$) aralığında göz bozukluğu ayarı; -1.0 m $^{-1}$ diyoptri ile 50mm (eşdeğer) objektifte sonsuz ayarı ile 0.62 kat büyültme; yakl. 30.0° çarpaz bakış açısı (yatay bakış açısı: 25.0°); göz noktası yakl. 17.5 mm

Sıvı kristal ekran

7,6cm renkli sıvı kristal ekran, 1,040 k noktalı, dokunmatik özellik

Video

(Stereo)

UHD 4K 2160/29.97P

UHD 4K 2160/25P

4K 2160/24P

UHD 4K 2160/23.98P

FULL HD 1080/59.94P

FULL HD 1080/50P

FULL HD 1080/29.97P

FULL HD 1080/25P

FULL HD 1080/24P

FULL HD 1080/23.98P

HD 720/59.94P

HD 720/50P

HD 720/29.97P

HD 720/25P

HD 720/24P

HD 720/23.98P

Giriş / Çıkış uçbirimi

Sayısal giriş/çıkış USB 2.0 Hi-Speed Micro-USB (Micro-B)

HDMI çıkışı Micro-HDMI (Typ D)

Mikrofon Uzaktan kumanda ø2.5 mm 3-pole mini jack

Güç beslenmesi ve diğerleri

Güç beslenmesi Doldurulabilir pil NP-W126S

Boyutlar 121.3 mm × 73.9 mm × 42.7 mm
(Genişlik x yükseklik x derinlik)

Ağırlık yakl. 287 g, (aksesuar, piller ve bellek kartı hâriç)

Çalışır durumdaki ağırlığı yakl. 337 g,

İşletim şartları



- **Sıcaklık:** -10 °C ila +40 °C
- **Nem:** %10 - %80 (yoğuşmasız)

Güç beslenmesi ve diğerleri

Pil sığıası

- Pil türü: NP-W126S
- Resim adedi:

	LCD	EVF
YÜKSEK BAŞARIM	yakl.260	yakl. 260
NORMAL	yakl. 350	yakl. 350

kip	Film çekiminde fiil pil ömrü	Film çekiminde uzatmalı pil ömrü
	yakl. 50 dak.	yakl. 70 dak.
	yakl. 60 dak.	yakl. 95 dak.

(Yeni veya tam dolu piller

ve Objektif XF 35 mm f/1.4 R ile yapılan ölçüm)

CIPA standardı, fotoğraf makinesiyle ve SD bellek kartıyla verilen pil kullanılarak ölçülmüştür.

Pille yapılabilen çekim sayısı pilin **doluluk** düzeyine göre değişir ve düşük sıcaklıklarda azalır.

Kablosuz verici

Standartlar	IEEE 802.11b/g/n (standart kablosuz protokolü)
Çalışma frekansı	2412 MHz–2472 MHz (13 Kanal)
Erişim protokolleri	Altyapı

Bluetooth®

Standartlar	Bluetooth version 4.0 (Bluetooth Low Energy)
Çalışma frekansı	2,402 MHz–2,480 MHz

EF-X8 takılabilir flaş cihazı

Rehber sayı	GN8 (ISO100), GN11 (ISO200)
Boyutları	39,7 mm × 24,2 mm × 63,4 mm,
Ağırlık	yakl. 41 g

Doldurulabilir pil NP-W126

Saymaca gerilim	DC7,2V
Saymaca sığa	1260mAh
İşlem sıcaklığı	0°C- +40°C
Boyutları	36,4 mm × 47,1 mm × 15,7 mm (G x Y x D)
Ağırlık	yakl. 47 g

Doldurma cihazı BC-W126

Güç kaynağı	100V–240V AC, 50/60Hz
Giriş sığası:	13 – 21 VA
Görelî çıkış	8,4V DC, 0,6 A
Doldurma süresi	NP-W126: Doldurma süresi: yakl. 150 dakika (+20 °C)
İşlem sıcaklığı	+5 °C – +40 °C
Boyutları	65 mm x 91,5 mm x 28 mm (G x Y x D)
Ağırlık	yakl. 77 g

■ Önemli bilgiler

- Teknik özellikler önceden haber verilmeksizin değiştirilebilir; en güncel bilgiler için http://www.fujifilm.com/products/digital_cameras/index.html adresini ziyaret edin.



FUJIFILM bu el kitabındaki hatalardan kaynaklanan hasarlardan sorumlu tutulamaz.

TÜKETİCİNİN SEÇİMLİK HAKLARI

Malın ayıplı olduğunun anlaşılması durumunda tüketici, 6502 sayılı Tüketicinin Korunması Hakkında Kanununun 11 inci maddesinde yer alan;

- a) Satılanı geri vermeye hazır olduğunu bildirerek sözleşmeden dönme,
- b) Satılanı alıkoyup ayıp oranında satış bedelinden indirim isteme,
- c) Aşırı bir masraf gerektirmediği takdirde, bütün masrafları satıcıya ait olmak üzere satılanın ücretsiz onarılmasını isteme,
- ç) İmkân varsa, satılanın ayıpsız bir misli ile değiştirilmesini isteme, seçilmiş haklarından birini kullanabilir. Satıcı, tüketicinin tercih ettiği bu talebi yerine getirmekle yükümlüdür.

Tüketicinin, **ücretsiz onarım hakkını** kullanması halinde malın;

- Garanti süresi içinde tekrar arızalanması,
- Tamiri için gereken azami sürenin aşılması,
- Tamirinin mümkün olmadığı, yetkili servis istasyonu, satıcı, üretici veya ithalatçı tarafından bir raporla belirlenmesi durumlarında;
tüketici malın bedel iadesini, ayıp oranında bedel indirimini veya imkân varsa malın ayıpsız misli ile değiştirilmesini satıcıdan talep edebilir.

Satıcı, tüketicinin talebini reddedemez. Bu talebin yerine getirilmemesi durumunda satıcı, üretici ve ithalatçı müteselsilen sorumludur.

Satıcı tarafından **Garanti Belgesinin** verilmemesi durumunda, tüketici **Gümrük ve Ticaret Bakanlığı Tüketicinin Korunması ve Piyasa Gözetimi Genel Müdürlüğüne** başvurabilir.

Tüketici, çıkabilecek uyuşmazlıklarda şikayet ve itirazları konusundaki başvuruları yerleşim yerinin bulunduğu veya tüketici işleminin yapıldığı yerdeki **Tüketici Hakem Heyetine veya Tüketici Mahkemesine** başvurabilir.

Kullanım Ömrü: 5 yıl (Fotoğraf Makinesi için 5 yıl)

Sayın Müşterimiz,

Dünyanın en büyük fotoğraf şirketi olan FUJIFILM Corporation Japonya'nın alt kuruluşu olan Fujifilm Türkiye Dış Ticaret A.Ş. olarak biz, ülkemizdeki fotoğraf sevgisini arttırmak için bütün gücümüz ile emek sarf etmekteyiz. FUJIFILM'in milyar dolarlık Ar-GE harcamalarının neticesi olan yeni teknolojileri ve hizmetleri ülkemizde sunabilmek, bizim için kıvanç vericidir.

Fujifilm Türkiye olarak sizlere ürünlerimizi eksiksiz bir hizmet anlayışı ile birlikte sunuyoruz.

1. Örneğin: Bir ürünün Türkçe kullanım kılavuzu veya teknik servis vasıtası ile ülke garantisi olmadan Türkiye'de satılması, kanunen yasaktır. Bu hizmetleri sadece yetkilendirilmiş kuruluşlar verebilir.
2. Satılan bir ürünün anlatımını yapamayan sözde "dükkan"ın çağdaş hizmet verebilmesi, tabii ki mümkün olamaz. Fujifilm Türkiye, tüm showroom'larında çalışan ekibini güncel eğitim programları ile yetiştirmektedir.
3. Fujifilm Türkiye ürünlerini A.B.D fiyatlarıyla ve ülkemizdeki 2 sene standart garantinin aksine 2+1 sene genişletilmiş garanti ile tüketiciye ulaştırmaktadır.

Bu sebeplerden dolayı FUJIFILM Türkiye sorumluluğu dışında bulunan Showroom ve yetkili bayiler haricinde edinilen ürünlere teknik hizmet ve servis hizmetleri verilemez.

FUJIFILM Türkiye

FUJIFILM

TÜRKİYE

FUJIFILM DIŞ TİCARET A.Ş.

Mahmutbey Mahallesi, Taşocağı Yolu Caddesi No: 9

34218 Bağcılar / İSTANBUL

Tel.: (0 212) 709 92 00

www.fujifilm.com.tr destek@fujifilm.com.tr

 **Bluetooth®**

 **SDXC II**

 **Wi-Fi
CERTIFIED**

 **Wi-Fi PROTECTED
SETUP**

 **Exif Print**

 **HDMI®**
HIGH-DEFINITION MULTIMEDIA INTERFACE