

FUJIFILM

DIGITAL CAMERA

X100V

Kullanım kılavuzu

BL00005048-401 TR

FUJIFILM

X100V

TR

Giriş

Bu ürünü satın aldığınız için teşekkür ederiz. Makineyi kullanmaya başlamadan önce kullanım kılavuzunu dikkatle okuyunuz. Kullanım kitapçığını, makineyi kullanan herkesin ulaşabileceği bir yerde bulundurunuz.

En yeni bilgiler

Bu ürün hakkında daha fazla bilgi için:

<http://fujifilm-dsc.com/en-int/manual/>



Bu internet sayfasını akıllı telefon veya tablet bilgisayarınızdan da açabilirsiniz.

Güncellemeler hakkında daha fazla bilgi için:



<https://fujifilm-x.com/support/download/firmware/>

Ürün adı:	Dijital Fotoğraf Makinesi FUJIFILM X100V
Üretici adı:	Fujifilm Corporation
Üretici adresi:	Midtown West, 7-3, Akasaka 9-chome Minato-ku, Tokyo 107-0052, JAPAN
İmalat yeri:	FUJIFILM OPTICS CO., LTD. TAIWA FACTORY 1-6 MATSUSAKADAIRA TAIWA-CHO, KUROKAWA-GUN, MIYAGI-KEN, 981-3497, JAPAN
İthalatçı adı:	FUJIFILM DIŞ TİCARET A.Ş.
İthalatçı adresi:	Mahmutbey Mahallesi. Taşcağı Yolu Caddesi No 9 34218 Bağcılar/ İSTANBUL Tel. (0 212) 709 92 00 http://www.fujifilmshop.com

EEE Yönetmeliğine Uygundur.

EEE Complies with Directive.



Bölümler

İçindekiler	iv
1 Başlamadan Önce	1
2 İlk Adımlar	29
3 Çekim ve Gösterim hakkında temel bilgiler	43
4 Film kaydı ve gösterimi hakkında temel bilgiler	49
5 Fotoğraf çekimi	53
6 Çekim seçenekleri	103
7 Gösterim ve gösterim seçenekleri	173
8 Seçim sayfaları	199
9 Hızlı erişim	243
10 Sistem çevresi ve tercihi aksesuarlar	255
11 Bağlantılar	271
12 Teknik Bilgiler	285

Menü-Sayfaları

Aşağıda, makinenin menü sayfaları listelenmiştir.

Çekim menüleri

Fotoğraf veya video ayarları yapılır.

 Ayrıntılar: S. 103.

10	RESİM KALİTESİ AYARLARI	104	AF/MF	AF/MF AYARLARI	120
	RESİM BÜYÜKLÜĞÜ	104		ODAKLAMA ALANI	120
	RESİM KALİTESİ	105		AF MODU	121
	RAW-ÇEKİMLER	106		AF-C KİŞİSEL AYAR	122
$\frac{1}{3}$	FİLM BENZETİMİ	106	$\frac{1}{3}$	AF-MODU DİKEY KAYIT	126
	MONOKROM RENK	108		AF-NOKTA GÖSTERGE  	126
	KUMLANMA ETKİSİ	108		ODAK NOKTASI SAYISI	126
	RENK KROM ETKİSİ	109		ÖN-AF	127
	RENK KROM FX MAVİ	109		YARDIMCI IŞIK	127
	BEYAZ DENGESİ	110		YÜZ/GÖZ TANIMA AYARI	128
	DİNAMİK ALAN	113		AF+MF	130
	D-ALAN ÖNCELİĞİ	114		MF-YARDIMCISI	131
$\frac{2}{3}$	TON EĞRİSİ	114	$\frac{2}{3}$	ODAK KONTROLÜ	131
	RENK	115		NOKTA-AE & ODAK KİLİDİ	132
	KESKİNLİK	115		HIZLI-AF AYARI	132
	KUMLANMA AZALTMA	115		ALAN DERİNLİĞİ CETVELİ	132
	BERRAKLIK	116		DEKLANŞ./ODAK ÖNCELİĞİ	133
	UZUN SÜRELİ POZLAMA	116		AF-ALAN SINIRLAMASI	133
	RENK HACMİ	116	$\frac{3}{3}$	DOKUNMATİK EKРАН MODU	134
$\frac{3}{3}$	PİKSEL-EŞLEME	117		AF-ÇERÇEVE DÜZELTME	137
	KİŞİSEL AYAR SEÇ	117			
	KİŞİSEL AYAR İŞLE/KAYIT	118			

📷 ÇEKİM AYARLARI		📖	📺 FİLM AYARLARI		📖
	SPOR-VİZÖR-MODU	:138		VIDEO MODU	:155
	OTOMATİK ÇEKİM	:139		FULL HD ÇEKİMLER	:156
	OTOMATİK ÇEKİM KAYDI	:139		🎨 FİLM BENZETİMİ	:157
	ZAMANL.ARALIKLI ÇEKİMLER	:140		🎨 MONOKROM RENK	:157
1/3	POZLAMA TELAFİLİ ARALIKLI ÇEKİMLER	:141	1/4	🎨 DİNAMİK ALAN	:158
	AE DİZİSİ AYARI	:142		🎨 BEYAZ DENGESİ	:158
	FİLM BENZETİM DİZİSİ	:142		🎨 TON EĞRİSİ	:159
	ODAK DİZİSİ AYARI	:143		🎨 RENKLER	:159
	ÜST ÜSTE ÇEKİMLER	:145		🎨 KESKİNLİK	:159
	AE ÖLÇÜMÜ	:146		🎨 KUMLANMAYI AZALTMA	:160
	OBTÜRATÖR TÜRÜ	:147		🎨 PARAZİT AZALTMA	:160
2/3	TİTREŞİM AZALTMA	:148	2/4	F-Protokol-ÇEKİMİ	:161
	OTOM. ISO AYARI	:149		🎨 ÇEVRE IŞIĞI DÜZELTME	:161
	DÖNÜŞTÜRÜCÜ MERCEĞİ	:150		🎨 ODAK ALANI	:161
	DIJİTAL TELE DÖNÜŞT.	:150		VIDEO AF MODU	:162
	ND-FİLTRE	:150		🎨 AF-C KİŞİSEL AYARLAR	:162
3/3	KABLOSUZ İLETİŞİM	:151		🎨 YÜZ/GÖZ TANIMA AYARI	:163
				🎨 MF-YARDIMCISI	:163
				🎨 ODAKLAMA KONTROLÜ	:164
	⚡ FLAŞ AYARLARI	📖	3/4	HDMI-ÇIKIŞ BİLGİLERİ	:164
	FLAŞ İŞLEVİ AYARLARI	:152		4K-FİLM ÇIKIŞI	:165
	KIRMIZI GÖZ DÜZELTME	:152		FULL HD-VIDEO ÇIKIŞI	:165
	TTL-KİLİT Modu	:153		4K HDMI-BEKLEME NİTELİĞİ	:166
	LED IŞIK AYARI	:153		HDMI-ÇEKİM YÖNETİMİ	:166
	YÖNETİCİ AYARLARI	:154		ZEBRA AYARI	:166
	CH AYARLARI	:154		ZEBRA BASAMAĞI	:166
	Dahili Flaş	:154		SES AYARLARI	:167
			4/4	MİKROFON/UZAKTAN KUMANDA	:168
				ZAMAN AYARI	:169
				KONTROL IŞIĞI	:171
				VIDEO SESSİZ AYARI	:172

Gösterim menüsü

Gösterim ayarları yapılır.

 Ayrıntılar: S. 179.

 GÖSTERİM MENÜ		 GÖSTERİM MENÜ	
RAW-DÖNÜŞÜMÜ	179	DEĞERLENDİRME	190
SİL	182	RESİM AKTARMA	191
KESİM YAP	184	KABLOSUZ İLETİŞİM	192
1/3 YENİDEN BOYUTLANDIR	185	2/3 OTOMATİK GÖSTERİM	192
KORU	186	FOTO KİTABI YARDIMCISI	193
RESMİ DÖNDÜR	187	PC OTOMATİK KAYIT	194
KIRMIZI GÖZ DÜZELTME	188	FOTOĞRAF SİPARİŞİ (DPOF)	195
SES KAYIT AYARI	189	instax BASKI	196
		3/3 KENAR ORANI	197

Temel ayarlar menüsü

Temel ayarlar yapılır.

 Ayrıntılar: S. 199.

 KİŞİSEL AYARLAR		 EKRAN AYARLARI	
BİÇİMLEME	:200	VIEW MODE-AYARI	:207
TARİH/SAAT	:201	EVF AYDINLIK	:208
ZAMAN FARKI	:201	EVF RENK	:208
1/2  言語/LANG.	:202	1/3 EVF RENK AYARLARI	:208
BENİM SAYFAM AYARI	:202	LCD AYDINLIK	:209
DEKLANŞÖR SAYACI	:203	LCD RENK	:209
SES & FLAŞ	:203	LCD RENK AYARLARI	:209
SIFIRLAMA	:204	GÖSTERİM SÜRESİ	:210
2/2 DÜZENLEME	:204	OTOM. DÖNDÜR	:210
 SES AYARLARI		POZLAMAYI ÖN İZLEME/ MANÜEL BEYAZ DENGESİ	:211
AF SINYAL SESİ	:205	DOĞAL CANLI İZLEME	:211
OTOM. ÇEKİM SINYAL SESİ	:205	2/3 ÇERÇEVE YARDIMI	:212
SES HACMİ	:206	GÖSTERİM OTOM. DÖND.	:213
DEKLANŞÖR SESİ	:206	ODAK ÖLÇÜM BİRİMİ	:213
ÇEKİM SES TONU	:206	OVF, GÖSTERİMİ	:213
GÖSTERİM SESİ HACMİ	:206	EKRAN AYARLARI	:214
		BÜYÜK SİMGELER (EVF/OVF)	:216
		3/3 BÜYÜK SİMGELER (LCD)	:216
		BÜYÜK SİMGELER AYARI	:217
		KONTRAST AYARI BİLGİ	:217

1/2	TUŞ/TEKERLEK AYARLARI	218	VERİ KAYDI AYARLARI	233
	ODAK KOLU AYARI	218	SAYAÇ	233
	HIZLI MENÜ İŞLE/KAYIT	219	ORJ. RESİM KAYIT	234
	Q-MENÜ ARKA PLANI	221	DOSYA ADI	234
	İŞLEVLER (Fn)	221	KLASÖR SEÇ	234
	KULLAN. TEKERLEĞİ AYARI	224	TELİF HAKKI BİLGİLERİ	235
	DEKLANŞÖR AF	225	BAĞLANTI AYARLARI	
	DEKLANŞÖR AE	225	Bluetooth AYARLARI	236
	KARTSIZ ÇEKİM	226	PC OTOM. KAYIT	238
	ODAK HALKASI	226	instax BASKI AYARLARI	238
	ODAK HALKASI İŞLETİMİ	227	PC BAĞLANTI MODU	239
	YÖNETİM HALKASI AYARI	227	USB GÜÇ KAYNAĞI	240
2/2	AE/AF KİLİT MODU	228	GENEL AYARLAR	241
	AWB KİLİT MODU	228	BİLGİLER	241
	DIYAFRAM HALKASI AYARI (A)	228	KABLOSUZ AYARL. GERİ AL	241
	DOKUNM. EKRAN AYARI	229		
	İŞLEV KİLİDİ	230		
	GÜÇ YÖNETİMİ	231		
	OTOMATİK KAPANMA	231		
	PERFORMANS	232		
	EVF PERFORMANSI	232		



İçindekiler

Giriş	ii
En yeni bilgiler/Üretim kimliği bildirgesi.....	ii
Menüler	iv
Çekim menüleri	iv
Gösterim menüleri.....	vi
Temel ayarlar menüleri.....	vii
Birlikte Verilen Aksesuarlar.....	xix
Bu kitap hakkında	xx
Semboller ve Kurallar	xx
Kavramlar	xx

1 Başlamadan Önce

1

Makine parçaları	2
Vizör	4
LCDekran	6
Odak kolu	7
Enstantane/duyarlılık tekerleği	7
Pozlamayı dengeleme tekerleği	8
Vizör görüntüsünü keskinle	8
DRIVE/DELETE-Tuşu	9
Ayar tekerlekleri.....	10
Gösterge lambası	11
Yönetim halkası.....	12
Seri numara levhası	13
Kameragöstergeleri	14
Optik-vizör..	14
EVF/LCD-Monitör.	16
Ekran aydınlığı ayarı	18
Gösterimi.döndürmek.....	18
DISP/BACK tuşu	19
Standart göstergeleri kişiselleştirme	21
Seçenek listeleri kullanımı	23
Dokunmatik ekran kipi	24
Dokunmatik çekim	24
Dokunmatik gösterim	28

2 İlk adımlar	29
Askının takılması	30
Pil ve Bellek kartının takılması	32
Uyumlu bellek kartları	35
Pilin doldurulması	36
Makineyi açıp, kapatmak	38
Pil durumu kontrolü	39
Temel ayarlar	40
Tarih, saat ve lisan ayarları	42
3 Çekim ve Gösterim hakkında temel bilgiler	43
Fotoğraf Çekme (Mod P)	44
Resimleri Görüntüleme	47
Resimleri Silme	48
4 Film kaydı ve gösterimi hakkında temel bilgiler	49
Filmleri kaydetme	50
Film ayarları	52
Filmleri görüntüleme	53
5 Fotoğraf çekimi	55
P, S, A, M ışıklama kipleri.	56
Mod P: Programlı otomatik	56
Mod S: Enstantane öncelikli otomatik	58
Mod A: Diyafram öncelikli otomatik	62
Mod M: El ile ışıklama	63
Otomatik odaklama	65
Odaklama kipi	66
AF kipi tercihleri (AF-Modu)	68
Odak noktası seçimi	70
El ile odaklama	73
Odaklamayı denetleme	75
ISO-Işık duyarlılığı	77
OTOMATİK Işık duyarlılığı (A)	78
Ölçüm yöntemi	79
Dijital Telekonvertör	80

Pozlama Telafisi	81
C (kişisel)	82
Odaklama/PozlamaKilidi	83
Diğer kullanım öğeleri	84
Otomatik diziler	85
ISO ISO DİZİSİ	85
WB BEYAZ DENGESİ DİZİSİ	85
OTOMATİK POZLAMA DİZİSİ	86
FİLM BENZETİMİ DİZİSİ	86
DR DEVİNGEN ALAN DİZİSİ	86
ODAK DİZİSİ	87
Diziçekimler	89
HDR	90
Panorama	92
Üst üste ışıklamalar	95
Gelişmiş filtreler	97
Filtre seçimi	98
Flaşlı çekimler	99
Flaş ayarları	100

6 Çekim seçenekleri **103**

RESİM NİTELİĞİ AYARI	104
GÖRÜNTÜ BOYUTU	104
GÖRÜNTÜ KALİTESİ	105
RAW-ÇEKİMLER	106
FİLM BENZETİMİ	106
S/B AYARI	108
KUMLANMA ETKİSİ	108
"CHROME" ETKİSİ	109
RENK KROM FX MAVİ	109
BEYAZ DENGESİ	110
DEVİNGEN ALAN	113
D-ALAN ÖNCELİĞİ	114
TON EĞRİSİ	114
RENK	115
KESKİNLİK	115
KUMLANMA AZAL TIMI	115
BERRAKLIK	116

UZUN POZL. DEĞERİ	116
RENK HACMİ	116
PIKSEL EŞLEME	117
KİŞİSEL AYARLARI SEÇ	117
KİŞİSEL İŞLEM/KAYIT	118
AF/MF-AYARI	120
ODAK ALANI.....	120
AF MODU	121
AF-C KİŞİSEL AYARLAR	122
AF-MODU YÖN BELİRLEME.	126
AF-NOKTA GÖSTERGESİ 	126
ODAKLAMA NOKTALARI ADEDİ	126
ÖN-AF	127
YARDIMCI IŞIK	127
YÜZ/GÖZ TANIMI	128
AF+MF	130
MF-YARDIMCISI.....	131
ODAKLAMA YÖNETİMİ.....	131
NOKTA AE ve ODAK KİLİDİ.....	132
HIZLI AF	132
ALAN DERİNLİĞİ	132
ÇEKİM/ODAKLAMA ÖNCELİĞİ	133
AF-ALANSINIRLAMASI.	133
DOKUNMATİK EKRAN KİPİ	134
AF-ÇERÇEVESİ DÜZELTME	137
ÇEKİM AYARLAR	138
SPOR-VİZÖR-MODU	138
OTOMATİK ÇEKİM	139
OTOMATİK ÇEKİM KAYITLARI	139
ARALIKLI ÇEKİMLER.	140
POZLAMA DENGELLEMELİ ARALIKLI ÇEKİMLER	141
AE DİZİSİ	142
FİLM BENZETİMİ DİZİSİ	142
ODAK DİZİSİ	143
ÜST ÜSTE ÇEKİM	145
AE-ÖLÇÜMÜ.....	146
DEKLANŞÖR TÜRÜ	147
TİTREŞİM AZALTMA	148

OTOMATİK ISO	149
DÖMÜŞTÜRÜCÜ MERCEĞİ.....	150
DİJİTAL TELE DÖNÜŞTÜRÜCÜ.....	150
ND-FİLTRE.....	150
KABLOSUZ İLETİŞİM.....	151
FLAŞ AYARI	152
FLAŞ İŞLEVİ AYARI	152
KIRMIZI GÖZ DÜZELTME.....	152
TTL-KİLİT Modu	153
LED-İŞIK AYAR	153
EFENDİ AYARI	154
CH AYARI	154
Dahili Flaş	154
FİLM-AYARI	155
VIDEO MODU	155
FULL HD-ÇEKİMLER	156
🔊 FİLM BENZETİMİ	157
🔊 MONOKROMRENK	157
🔊 DİNAMİK ALAN	158
🔊 BEYAZ DENGESİ.....	158
🔊 TON EĞRİSİ.....	159
🔊 RENK	159
🔊 KESKİNLİK.....	159
🔊 KUMLANMA AZALTIMI	160
🔊 4K KUMLANMA AZALTIMI	160
F-Protokolü ÇEKİMİ	161
🔊 BOZULMAYI DÜZELTME	161
🔊 ODAKLAMA ALANI	161
VIDEO AF MODU	162
🔊 KİŞİSEL AF-C AYARI	162
🔊 YÜZ/GÖZ TANIMI.	163
🔊 MF-YARDIMI.....	163
🔊 ODAK YÖNETİMİ	164
HDMI ÇIKIŞ BİLGİLERİ.	164
4K-FİLM ÇIKIŞI	165
FULL HD-VIDEO ÇIKIŞI	165
4K HDMI-DURDURMA KALİTESİ.....	166
HDMI-ÇEKİM YÖNETİMİ	166

ZEBRA-AYARI	166
ZEBRA-BASAMAĞI.....	166
SESAYARI	167
MİKROFON/UZAKTAN KUMANDA	168
ZAMAN AYARI	169
DENETİM LAMBASI	171
VIDEO SESSİZ AYARI	172

7 Gösterim ve gösterim seçenekleri 173

Gösterim işletimi göstergeleri	174
DISP/BACK tuşu.	175
Resimleri göstermek	177
Gösterimde Zoom	178
Çok kareli gösterim	178
GÖSTERİM SAYFALARI	179
RAW DÖNÜŞÜMÜ	179
SİLME	182
KEŞİM	184
KÜÇÜLT	185
KORU	186
DÖNDÜR	187
KIRMIZI GÖZ DÜZELTME	188
SES BELLEĞİ AYARI	189
DEĞERLENDİRME	190
RESİM AKTARMA	191
KABLOSUZ İLETİŞİM.....	192
OTOMATİK GÖSTERİM.....	192
FOTOĞRAF KİTABI YARDIMCISI.	193
PC.OTOMAT.KAYIT.....	194
FOTOĞRAF SIPARIŞI (DPOF)	195
instax BASKI	196
KENAR ORANI	197

8 Seçim sayfaları 199

KULLANICI AYARLARI	200
BİÇİMLE	200
TARİH/SAAT	201
ZAMAN_FARKI.....	201

 言語/LANG	202
"BENİM SAYFAM" AYARI	202
DEKLANŞÖR SAYACI	203
SES ve FLAŞ	203
SIFIRLA	204
DÜZENLEME	204
SESAYARLARI	205
AF SİNYAL SESİ	205
OTOM. ÇEKİM SİNYAL SESİ	205
SES HACMİ	206
DEKLANŞÖR SESİ	206
DEKLANŞÖR SES TONU	206
GÖSTERİM SESİ	206
EKRAN AYARLARI	207
VIEW MODE-AYARI	207
EVF AYDINLIĞI	208
EVF RENKLERİ	208
EVF RENK AYARI	208
LCD AYDINLIĞI	209
LCD RENKLERİ	209
LCD RENK AYARI	209
ÖN İZLEME	210
OTOMATİK DÖNDÜRME	210
İŞIKLAMA ÖN İZLEME/ İNCE BEYAZ AYARI	211
RESİM ETKİSİ ÖN İZLEME	211
ÇERÇEVE YARDIMI	212
OTOMATİK DÖNDÜRME	213
MESAFE ÖLÇME BİRİMİ	213
OVF GÖSTERGELERİ	213
EKRAN AYARLARI	214
BÜYÜK GÖSTERGELER MODU(EVF/OVF)	216
BÜYÜK SİMGELER MODU(LCD)	216
BÜYÜK GÖSTERGELER AYARI	217
ZITLIK AYARI! BİLGİLER	217
TUŞLAR/ TEKERLEK AYARLARI	218
ODAKKOLU AYARI	218
HIZLI ERİŞİM İŞLEME/ KAYIT	219
Q-MENÜ ARKAPLAN	221

İŞLEVLER (Fn)	221
KULLANIM TEKERLEĞİ AYARLARI	224
DEKLANŞÖR AF	225
DEKLANŞÖR AE	225
KARTSIZ ÇEKİM	226
ODAKHALKASI	226
ODAK HALKASI İŞLETİMİ	227
YÖNETİM HALKASI AYARI	227
AE/AF KİLİTLEME KİPİ	228
AWB KİLİDİ MODU	228
DİYAFRAM HALKASI AYARI (A)	228
DOKUNMATİK EKRAN AYARLARI	229
İŞLEV KİLİDİ	230
GÜÇ YÖNETİMİ	231
OTOM. KAPANMA	231
PERFORMANS	232
EVF PERFORMANSI	232
VERİ KAYIT AYARLARI	233
SAYAÇ	233
ASIL RESMİ KAYIT ET	234
DOSYA ADI	234
KLASÖR SEÇİMİ	234
TELİF HAKKI BİLGİSİ	235
BAĞLANTI AYARLARI	236
Bluetooth AYARLARI	236
PC OTOM. KAYIT	238
instax BASKI BAĞLANTISI	238
PC BAĞLANTI MODU	239
USB GÜÇ BESLENMESİ	240
GENEL AYARLAR	241
BİLGİ	241
KABLOSUZ AYARI SIFIRLA	241

9 Hızlı erişim 243

Hızlı erişim imkanları	244
"BenimSayfam"	245
"Benim Sayfam" işlemleri	245

Q tuşunun kullanımı	247
Hızlı erişim listesi göstergesi	247
Hızlı erişim listesinde ayar yapmak	248
Hızlı erişim listesi işlenmesi	249
İşlev tuşları (Fn)	250
İşlev tuşlarının kullanımı	252

10 Tercih aksesorlar ve çevre cihazları **255**

Tercih aksesorlar	256
Adaptör halka AR-X100	256
Güneşlik LH-X100	257
Koruma filtreleri PRF-49 ve PRF-49S	257
Dönüştürücüler.....	258
Harici flaş cihazları	260
Flaş ayarları	261
EŞZAMANLAMA BAĞLANTISI	262
FLAŞ AYAĞI	263
ANA FLAŞ (OPTİK).....	266

11 Bağlantılar **271**

HDMI-Çıkış	272
HDMI Cihazlarına bağlantı.....	272
Çekim.....	273
Gösterim	273
Kablosuz bağlantılar (Bluetooth®, WLAN/Wi-Fi)	274
Akıllı telefon ve tabletler: FUJIFILM Camera Remote	274
Resimleri bilgisayara aktarmak: PC AutoSave	276
USB ile bilgisayara bağlanma	277
Bilgisayara resim aktarma	280
Akıllı telefona bağlanmak	281
RAW resimleri dönüştürme: FUJIFILM X RAW STUDIO	282
Makine ayarlarını kayıt etmek ve açmak (FUJIFILM X Acquire	282
instax SHARE Baskı	283
Bağlantı kurmak	283
Baskı yapmak	284

12	Teknik bilgiler	285
	FUJIFILM Aksesuarları.....	286
	FUJIFILM yazılımları	289
	FUJIFILM Camera Remote.....	289
	RAW FILE CONVERTER EX.....	289
	Capture One Express Fujifilm.....	289
	Capture One Pro Fujifilm.....	289
	FUJIFILM X Acquire.....	290
	FUJIFILM X RAW STUDIO.....	290
	FUJIFILM PC AutoSave.....	290
	Güvenliğiniz için	291
	Ürünün bakımı	300
	Aygıt yazılımı güncellemeleri.....	301
	Aygıt yazılımı sürümü denetimi.....	301
	Sorunlar ve Çözümler	302
	Uyarı Mesajları ve göstergeler	311
	Bellek kart sığası.	315
	Teknik veriler	316

Ambalaj dahili aksesuarlar

Aşağıdaki aksesuarlar makinenin ambalaj dahilinde bulunmaktadır:

- Doldurulabilir batarya NP-W126S
- USB-Kablo
- Gövde kapağı (makineye bağlı)
- Askı kopçaları (× 2)
- Kopça takma aleti
- Koruma kapakları (× 2)
- Omuz askısı
- Flaş ayağı kapağı (flaş ayağına takılı)
- Türkçe kullanım kılavuzu (bu kitapçık)

 Uyumlu yazılımlar için bakınız: (📖 289).

Bu kitapçık hakkında

Bu kitapta, satın aldığınız fotoğraf makinesinin kullanımı ile ilgili talimatlar bulunmaktadır. Kullanmadan önce okuyup, anlamanız faydalı olacaktır.

Semboller ve Kurallar

Bu kılavuzda aşağıdaki semboller kullanılmaktadır:

- ! Doğru çalıştırma için, bu bilgiler makineyi kullanmadan önce okunmalıdır.
- 📖 Fotoğraf makinesini kullanırken yardımcı olabilecek ek bilgiler.
- 📖 İlgili bilgilerin bulunabileceği, bu kılavuzdaki diğer sayfalar.

Menüler ve diğer gösterge metinleri **kalın** yazı ile vurgulanmıştır. Resimler sadece gösterim amacı ile vardır ve çizimler basitleştirilmiş olup fotoğrafların bu makine ile çekilmiş olması şart değildir.

Kavramlar

Makinenin kayıt yaptığı tercihi SD-, SDHC- ve SDXC- bellek kartları bu kullanım kılavuzunda "Bellek kartı" olarak adlandırılmaktadır. Elektronik vizör "EVF" ve LCD ekran "LCD" olarak anılır.

Başlamadan önce

Makine bölüm ve parçalarının adları

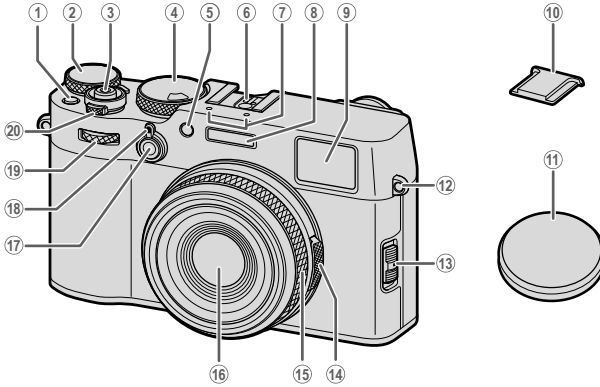

- | | |
|---|--------------------------------------|
| ① Fn1-tuşu79 | ⑪ Objektif kapağı |
| ② Pozlama telifisi seçim tekerleği8, 81 | ⑫ Askı kulpu30 |
| ③ Deklanşör46 | ⑬ Odak kipi seçme66 |
| ④ Estantane seçim tekerleği/
Duyarlılık seçim tekerleği 7, 77, 149 | ⑭ Diyafram halkası 44, 56 |
| ⑤ AF-yardımcı ışık127 | ⑮ Ayar halkası12, 80, 227 |
| Otomatik çekim lambası139 | Odak halkası12,73,227 |
| ⑥ Flaş ayağı261 | ⑯ Objektif |
| ⑦ Mikrofon51, 167 | ⑰ Fn2-tuşu12, 250 |
| ⑧ Dahili Flaş99 | ⑱ Vizör seçim tuşu 4 |
| ⑨ Vizör 4, 6, 14, 19 | ⑲ Öndeki ayar tekerleği10, 224 |
| ⑩ Flaş ayağı kapağı261 | ⑳ ON/OFF-Düğmesi38 |

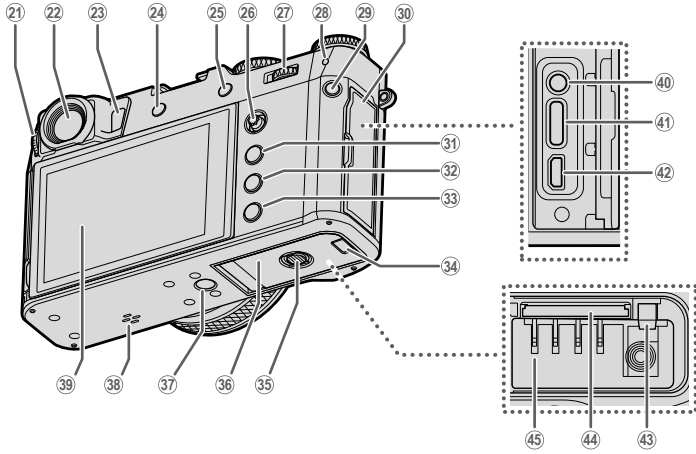

- | | | | | | |
|----|--|-------------------|----|---|--|
| 21 | Diyoptri ayarı..... | 8 | 35 | Pil yuvası kapağı kilidi..... | 32 |
| 22 | Vizör..... | 4, 6, 14, 19 | 36 | Pil yuvası kapağı..... | 32 |
| 23 | Göz algılayıcı..... | 6 | 37 | Tripod yivi..... | 53, 206 |
| 24 | DRIVE/DELETE-Tuşu..... | 9, 44, 48, 50, 85 | 38 | Hoparlör..... | 6, 16, 18 |
| 25 | AEL-Tuşu (ışıklamayı kilitleme)/
AFL-Tuşu (Odak kilitleme)..... | 84, 250 | 39 | LCD-Ekran..... | 6, 16, 18
Dokunmatik ekran.....24, 134, 229 |
| 26 | Odak kolu..... | 7, 70, 218 | 40 | Mikrofon / Uzaktan kumanda bağlantısı
(ø2,5 mm)..... | 51, 61 |
| 27 | Arkadaki ayar tekerleği..... | 10, 177, 224 | 41 | USB-bağlantısı (Typ-C)..... | 36, 53, 277 |
| 28 | Gösterge lambası..... | 11, 171 | 42 | Micro-HDMI-bağlantısı (Typ D)..... | 272 |
| 29 | Q-Tuşu (Hızlı menü)..... | 247 | 43 | Batarya emniyeti..... | 34 |
| 30 | Bağlantılar kapağı..... | | 44 | Bellek kart yuvası..... | 32 |
| 31 | MENU/OK-Tuşu..... | 23 | 45 | Batarya yuvası..... | 32 |
| 32 | PLAY-Tuşu (Gösterim)..... | 47 | | | |
| 33 | DISP (Gösterge)/BACK-Tuşu..... | 19, 175 | | | |
| 34 | Elektrik kablosu için
kablo kapağı..... | 286 | | | |

Vizör

Vizör seçme kolu ile elektronik vizör (EVF) ile optik vizör (OVF) arasında tercih yapabilirsiniz. OVF vizörde küçük bir elektronik mesafeölçer (ERF) gösterilebilir.

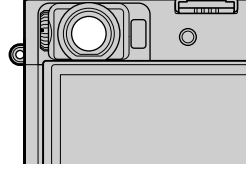

1

EVF ile OVF arasında değişim

Vizör seçim kolunu sola alarak EVF ile OVF arasında tercih yapınız.

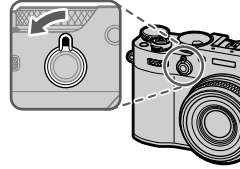

EVF



OVF

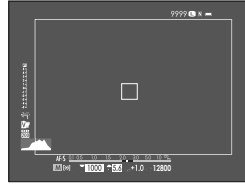

 Film çekimi sırasında makine otomatik olarak EVF konumuna geçer.

4

ERF açmak veya kapatmak

OVF konumunda, vizör seçim kolunu sağa alarak ERF işlevini açıp, kapatabilirsiniz.

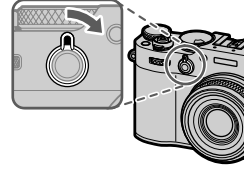

ERF kapalı

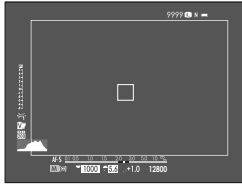

ERF açık

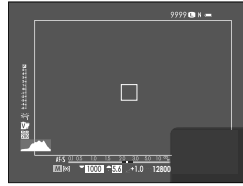

 ERF, sadece AF modu (AF) için **TEK NOKTA** seçili olduğunda mümkündür.

Hibrit-Vizör (EVF/OVF/ERF)

Çeşitli göstergelerin işlevleri, aşağıdaki gibidir.

OVF	<ul style="list-style-type: none">• Optik vizör konuyu açıkça gösterir. Konuya odaklanılır ve ifadesi daima görünür.• Daha kolay çekim yapabilmemiz için OVF resmin dışındaki alanı tam olarak gösterir.• Vizör penceresi objektiften kısa bir mesafe uzak olduğu için paralaks'lar nedeni ile fotoğraflarda görünen alan ile vizörde görünen alan arasında küçük farklılıklar olabilir.
EVF	<ul style="list-style-type: none">• Daha kesin çekim yapabilmemiz için EVF, resmi 100% olarak gösterir.• Alan derinliği, odaklama, ışıklama ve beyaz dengesi ön izlemeleri için kullanılabilir.
ERF	Optik vizördeki gibi ancak, odak ön izleme penceresi vardır.

LCD-Ekran

Daha iyi izleyebilmek için ekranı eğmek mümkündür. Ekran kullanım alanını kullanırken parmaklarınızı sıkıştırmamaya dikkat ediniz. Ekran kullanım alanının arkasındaki kablolarla değmeyiniz. Aksi halde üründe arıza oluşabilir.

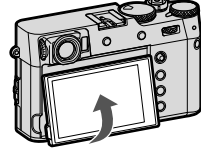

■ LCD ekran aşağıdaki işlevler için dokunmatik ekran olarak işleyebilmektedir:

- Dokunmatik çekimler (📖 25)
- Odaklama alanı seçimi (📖 24)
- İşlev seçimi (📖 27)
- Video çekimi sırasında sessiz kullanım (📖 26)
- Tek kare gösterim (📖 28)

Göz sensörü

- Göz sensörünün, gözün haricindeki nesnelere, hatta doğrudan sensörün üstüne düşen ışığa da tepki vereceğini göz önünde bulundurunuz.
- Göz sensörü **■** EKRAN AYARLARI > GÖZ SENSÖRÜ AYARI ile kapatılabilir.

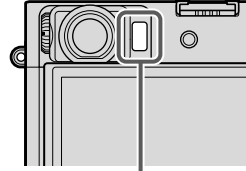

Göz sensörü

Odak kolu

Odak koluna basarak ve her yöne oynatarak netleştirme alanını seçebilirsiniz. Odak kolu, menüler içinde dolaşmak için de kullanılabilir.

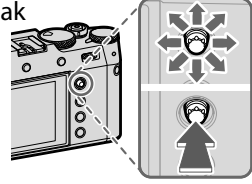

Enstantane/Duyarlılık ayar tekerleği

Enstantane/Duyarlılık ayar tekerleği döndürülerek enstantane ayarlanabilir. Tekerleği kaldırarak döndürdüğünüzde ışık duyarlılığı (ISO) ayarlanabilir.

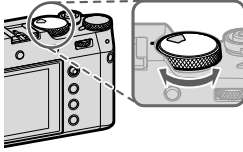

Enstantane

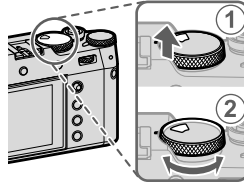

Duyarlılık

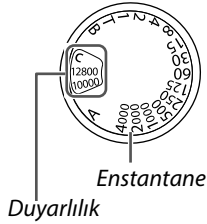

Pozlama dengesi için ayar tekerleđi

Bu tekerlek ile bir pozlamayı dengeleme deđeri seęebilirsiniz.

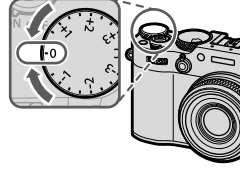

1

Vizörün keskinleřtirilmesi

Diyoptri dengeleme tekerleđini, bakaę görüntüsünü keskin görünceye kadar çeviriniz .

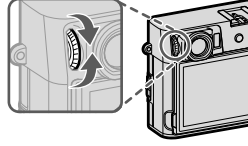

DRIVE/DELETE-tuşu



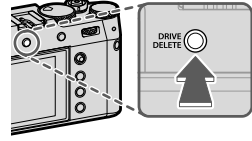

DRIVE/DELETE-Tuşuna bastığınızda
Drive modu menüsü gösterilir.



Mod		Mod	
TEK KARE	44	BKT DİZİ	86
DEVAMLMI ES		HDR	90
CH CH SEKANS HIZLI	89		92
CL CL SEKANS YAVAŞ		Adv. Adv. MODUS	95
			97
ISO DİZİSİ	85	FİLM	50
BEYAZ DENGESİ DİZİSİ	85		

Ayar..tekerlekleri

Ayar tekerleklerini döndürebilir veya basabilirsiniz.

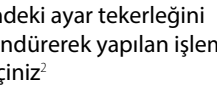
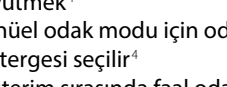
	Öndeki ayar tekerleği	Arkadaki ayar tekerleği
 Döndür	 <ul style="list-style-type: none">• Seçenek listesi satırları veya sayfaları seçimi• Diyafram ayarı^{1,2}• Işıklama dengesi ayarı^{2,5}• ISO ayarı^{2,3}• Gösterge kipinde başka resimleri göstermek	 <ul style="list-style-type: none">• Seçenek listesi satırlarını vurgulayabilir,• Enstantane ve diyafram birleşimini seçebilir,• Enstantane ayarlayabilir,²• Hızlı erişim listesinde tercih yapabilir,• Odak alanının büyüklüğü seçilir,• Tek kare gösterimdeki karelere zoom yapabilir• İndex gösteriminde zoom yapabilirsiniz
 Bas	 <p>Öndeki ayar tekerleğini döndürerek yapılan işlemi seçiniz²</p>	 <ul style="list-style-type: none">• AYAR TEKERLEĞİ işlev tuşuna atfedilen işlevi yapmak• Faal odak noktası alanını büyütme⁴• Manüel odak modu için odak göstergesi seçilir⁴• Gösterim sırasında faal odak noktası etrafı büyültülerek gösterilir

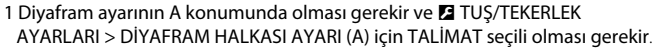
1 Diyafram ayarının A konumunda olması gerekir ve 

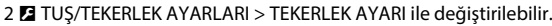
2 

3 Duyarlılık için C seçili olması gerekir.

4 Yalnızca bir tuşa ODAK KONTROLÜ görevi yüklendiğinde mümkündür.

5 Pozlamayı dengeleme tekerleğinin C konumunda olması gerekir.

Gösterge lambası

Makinenin durumu gösterge lambası ile gösterilir.

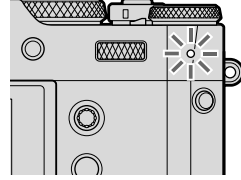

Gösterge lambası	Fotoğraf makinesi durumu
Yeşil yanar	Odaklama kilitlenir.
Yeşil yanıp/söner	Bulanıklık, odaklama veya pozlama uyarısı. Fotoğraf çekilebilir.
Değişimli olarak yeşil ve turuncu yanıp/söner	• Makine açık: Resimler kayıt ediliyor. Daha fazla fotoğraf çekilebilir. • Makine kapalı: Resimler akıllı telefon veya tablet'e aktarılıyor.*
Turuncu yanar	Resimler kayıt ediliyor. Geçici olarak daha fazla fotoğraf çekilemez.
Kırmızı yanıp/söner	Objektif veya bellek hatası.

* Sadece, yükleme için resimler olduğunda görünür.

- Ekranda uyarılar da görüntülenebilir.
- Göz vizörde olduğu sürece gösterge lambası kapalıdır.
- **FILM-AYARI > KONTROLLAMBASI** tercihi ile film çekimi sırasında yanıp-sönen veya devamlı yanan lamba (kontrol lambası veya AF yardımcı ışık) seçilebilir.

Yönetim halkası

Çekim sırasında makine işlevlerine hızlıca erişmek için yönetim halkasını kullanınız. Yönetim halkasına yüklenen işlevler kontrol halkası tercihleri tuşuna basılarak seçilebilir. Seçenekler:

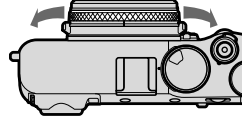

- STANDART
- BEYAZ DENGESİ
- FİLM BENZETİMİ
- SAYISAL TELE DÖNÜŞTÜRÜCÜ

 **TUŞ/TEKERLEK AYARLARI > YÖNETİM HALKASI AYARLAR!** ile de yönetim halkasına işlev yükleyebilirsiniz.

STANDART

STANDART seçili olduğunda yönetim halkasına yüklenen işlevler çekim kipi ile değişir.

Çekim kipi	İşlev
P, S, A, M	Dijital tele dönüştürücü
Gelişmiş filtre	Filtre seçimi
Panorama/ Üst üste çekim	Film benzetimi

 Seçilen tercihten bağımsız olarak odak kipi seçicisi P,S,A,M çekim kiplerinde M konumuna getirildiğinde yönetim halkası yalnızca el ile odaklama için kullanılır.

Seri numara levhası

Önemli bilgileri içeren seri numara levhasını sökmeyiniz.

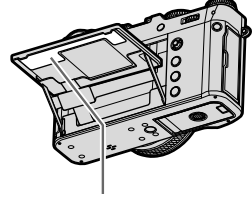

seri numara levhası

Kamera Göstergeleri

Çekim sırasında alt ekran, vizör (OVF veya EVF) ve LCD-Monitörde aşağıdakiler gösterilir.

! Daha iyi anlatım amacı ile tüm göstergeler aynı anda betimlenmiştir.

1

Optik Vizör

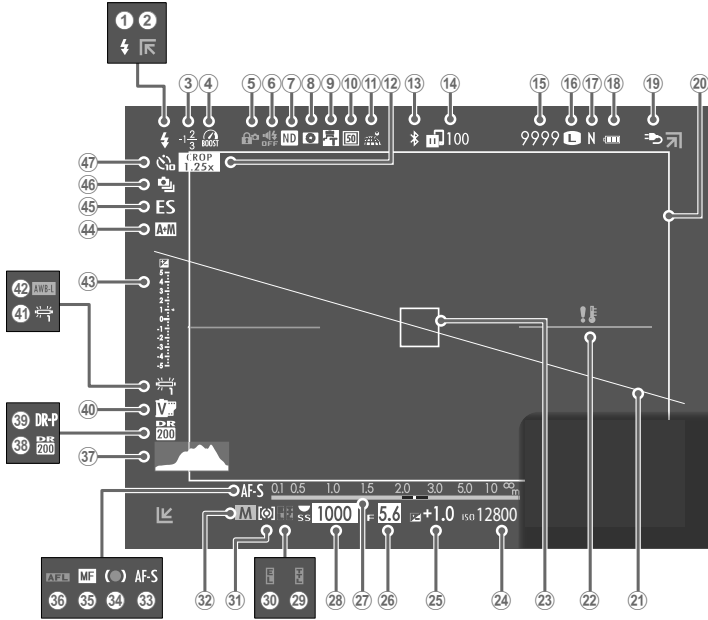

① Flaş modu (TTL).....	263	②⑤ Pozlama telafisi	81
② Resim dışı göstergeler.....	259	②⑥ Diyafram	57, 62, 63
③ Flaş pozlama telafisi	263	②⑦ Mesafe göstergesi ²	75
④ Performans güçlendirici	232	②⑧ Enstantane	57, 58, 63
⑤ Güvenlik kilidi ³	230	②⑨ TTL-kaydı	153, 223, 254
⑥ Ses ve flaş göstergesi	203	③⑩ Pozlama kaydı	84, 228
⑦ ND- Filtre göstergesi.....	150	③① Pozlama ölçüm yöntemi	79
⑧ Alan derinliği ön izleme.....	62, 75	③② Çekim modu	56
⑨ Dönüştürücü merceği.....	150	③③ Odak modu ²	66
⑩ Dijital tele dönüştürücü.....	150	③④ Odak göstergesi ²	67
⑪ Mekan verileri yüklem göstergesi.....	241, 239	③⑤ Manüel Odak göstergesi ²	66, 73
⑫ Spor vizör modu	138	③⑥ AF-kaydı	84, 228
⑬ Bluetooth AÇIK/KAPALI	236	③⑦ Histogram	22
⑭ Resim aktarma durumu.....	236, 274	③⑧ Devingen alan	113
⑮ Kullanılabilir kare sayısı ¹	315	③⑨ Devingen alan önceliği.....	114
⑯ Görüntü boyutu	104	④① Film benzetimi	106
⑰ Görüntü kalitesi.....	105	④② Beyaz dengesi	110
⑱ Pil seviyesi.....	39	④③ AWB-kilidi	228
⑲ Harici güç kaynağı kullanılıyor...37		④④ Pozlama göstergesi.....	63, 81
⑳ Aydınlik çerçevesi	45	④⑤ AF+MF-göstergesi ²	130
㉑ Yapay ufuk	22	④⑥ Obtüratör türü	147
㉒ Sıcaklık uyarısı.....	314	④⑦ Dizi çekim modu	89
㉓ Odak ölçüm alanı	70, 83	④⑧ Otomatik çekim.....	139
㉔ ISO-Duyarlılığı.....	77		

1 9999 adetten fazla resim için yer olduğunda "9999" gösterilir.

2 **EKRAN AYARLARI** > BÜYÜK GÖSTERGELER (EVF/OVF) için AÇIK seçili olduğunda gösterilmez.

3 Yönetimleri MENU/OK tuşuna basarak kilitlediğinizde gösterilir.

MENU/OK tuşunu tekrar basık tuttuğunuzda yönetim kilidi açılır.

EVF/LCD-Ekran

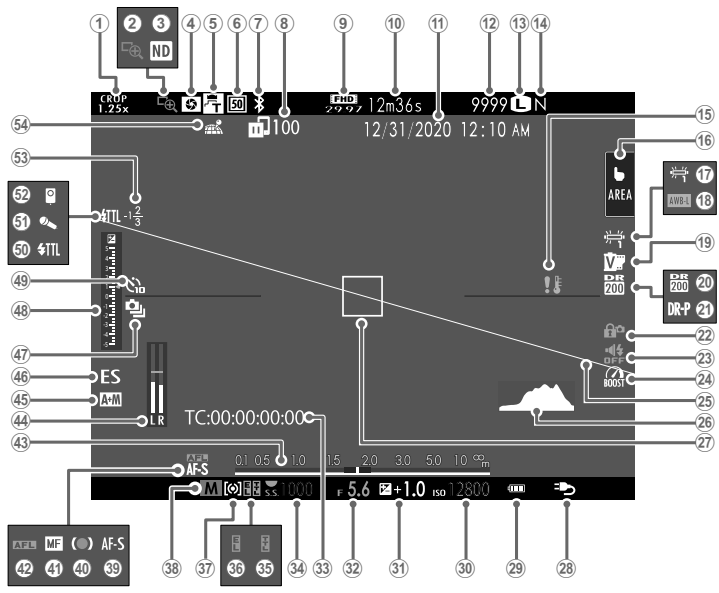

① Spor vizör modu	138	②⑧ Harici güç kaynağı kullanımında...37
② Odak kontrolü	76, 131	②⑨ Pil seviyesi.....39
③ ND- Filtre göstergesi	150	③⑩ ISO-Işık duyarlılığı
④ Alan derinliği ön izleme.....	62, 75	③① Pozlama tafafisi
⑤ Dönüştürücü merceđi.....	150	③② Diyafram
⑥ Dijital tele dönüştürücü.....	150	③③ Zaman şifresi.....
⑦ Bluetooth AÇIK/KAPALI	236	③④ Enstantane
⑧ Resim aktarma durumu	236, 274	③⑤ TTL-kaydı.....
⑨ Film kipi ³	50, 155	③⑥ Pozlama kaydı.....
⑩ Kalan çekim süresi ³	51	③⑦ Pozlama ölçüm yöntemi
⑪ Tarih vesaat.....	40, 42, 201	③⑧ Çekim modu
⑫ Kalan çekim adedi ¹	315	③⑨ Odak modu ²
⑬ Görüntü boyutu	104	④① Odak göstergesi ²
⑭ Görüntü kalitesi	105	④② Manüel Odak göstergesi ²
⑮ Isı uyarısı.....	314	④③ AF kaydı.....
⑯ Dokunmatik modu ⁴	24, 134	④④ Mesafe göstergesi ²
⑰ Beyaz dengesi	110	④⑤ Ses kayıt seviyesi ^{2,3}
⑱ AWB-engeli	228	④⑥ AF+MF göstergesi ²
⑲ Film benzetimi	106	④⑦ Obtüratör türü
⑳ Devingen alan	113	④⑧ Dizi çekim modu
㉑ Devingen alan önceliđi	114	④⑨ Pozlama göstergesi.....
㉒ Güvenlik engeli ⁵	230	④⑩ Otomatik çekim
㉓ Ses ve flaş göstergesi	203	⑤① Flaş modu (TTL)
㉔ Performans güçlendirici	232	⑤② Mikrofon
㉕ Yapay ufuk	22	⑤③ Uzaktan kumanda.....
㉖ Histogram	22	⑤④ Flaş pozlama tafafisi
㉗ Odak ölçüm alanı	70, 83	⑤⑤ Mekan bilgileri yüklem durumu.....

1 9999 adetten fazla resim için yer olduđunda "9999" gösterilir.

2 **EKRAN AYARLARI** için BÜYÜK GÖSTERGELER (EVF/OVF) veya LCD ekranda **BÜYÜK GÖSTERGELER (LCD)** seçili olduđunda EVF vizörde gösterilir.

3 Sadece film çekimi sırasında gösterilir.

4 Sadece LCD ekranda gösterilir. Kamera işlevleri dokunmatik yönetim ile de kullanılabilir.

5 Yönetimleri MENU/OK tuşuna basarak kilitlediđinizde gösterilir.

MENU/OK tuşunu tekrar basık tuttuđunuzda yönetim kilidi açılır.

Ekran aydınlığı ayarı

Ekran veya vizörün aydınlığı ve renk eğilimi  EKRAN AYARLARI sayfasından değiştirilebilir. Vizör için EVF, ekran için LCD tercihlerinden seçim yapınız.

Göstergeleri döndürmek

 EKRAN AYARLARI > OTOM. DÖNDÜRME için AÇIK seçili olduğunda vizör ve LCD ekrandaki göstergeler, makinenin yönü doğrultusunda otomatik olarak dönerler.

1

DISP/BACK tuşu

DISP/BACK(ekran/geri) tuşu ile ekran ve vizördeki göstergelerin nasıl olacağını belirlersiniz.

- EVF, OVF ve LCD göstergeleri ayrı seçilir. EVF ve OVF vizördeki göstergeleri seçmek için gözünüzü vizörde tutarak **DISP/BACK** tuşuna basınız.

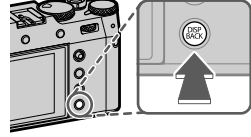

Vizör (OVF)

Standart göstergeler

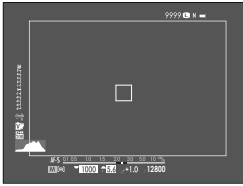

*Tam ekran
(göstergesiz)*



Vizör (EVF)

Standart göstergeler



*Tam ekran
(göstergesiz)*



LCD-Monitör

Standart göstergeler

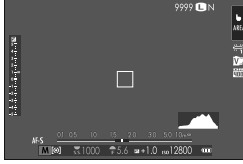

Göstergesiz

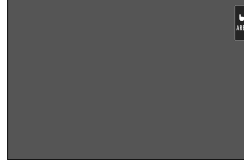

Ayrıntılı göstergeler

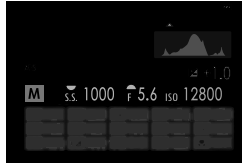

1

Standart göstergeleri kişiselleştirmek

Standart göstergeler sayfasındaki simgeleri seçmek için:

1 „Standart göstergeler“ seçiniz

Standart göstergeler ekrana gelene kadar DISP/BACK tuşuna basınız.

2 EKRAN AYARLARI seçiniz

EKRAN AYARLARI > **EKRAN AYARL.** seçiniz.

3 OVF veya EVF/LCD belirleyip, MENU/OK tuşu ile seçimi onaylayınız.

4 **Simgeleri belirleyip**, MENU/OK tuşu ile seçimi onaylayınız

veya kaldırınız.

- Yardımcı bölmeler
- Sanal ufuk çizgisi
- Odak çerçevesi
- AF Mesafe göstergesi
- MF Mesafe göstergesi
- HISTOGRAM
- Canlı izlemede fazla ışıklama uyarısı *
- Çekim kipi
- Diyafram, enstantane/ISO
- Arka plan bilgileri *
- Çekim (Sayı)
- Çekim (Taksimat)
- ODAK MODU
- AE Ölçümü
- Obtüratör türü
- Flaş
- Dizi çekim kipi
- Dokunmatik kipi*
- Beyaz dengesi
- Film benzetimi
- DEYİNGEN ALAN
- GÜÇLENDİRME MODU
- KALAN ÇEKİM ADEDİ
- RESİM BOYUTU/KALİTESİ
- VİDEO MODU & ÇEKİM SÜRESİ*
- RESİM AKTARMA SİPARİŞİ
- DİJİTAL TELE DÖNÜŞTÜRÜCÜ
- DÖNÜŞTÜRÜCÜ MERCEĞİ
- MİKROFON SEVİYESİ *
- KULLANIM BİLDİRİSİ
- PİL SEVİYESİ
- ÇERÇEVE*

* sadece EVF/LCD ekran

5 Ayarları kayıt ediniz.

DISP/BACK tuşuna basıp, ayarları kayıt ediniz.

6 Menülerden çıkınız.

Tekrar DISP/BACK tuşuna basarak çekim kipine dönebilirsiniz.

SanalUfukÇizgisi

ELEKTRONİK CETVEL seçilince sanal bir ufuk çizgisi görüntülenir. İki çizgi üst üste binince fotoğraf makinesi düz demektir. fotoğraf makinesi objektifi aşağı veya yukarı bakıyorsa sanal ufuk çizgisi görüntülenemeyebilir. Resimde gösterildiği gibi bir 3D görünümü seçmek için ELEKTRONİK CETVEL yüklü işlev tuşuna basınız (📖 221, 252).

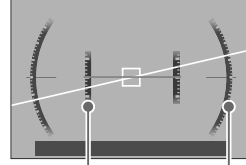

Eğim

Dönme

Çerçeve

ÇERÇEVE işlevini faaliyete geçirdiğinizde karanlık arka plan ortamında resim sınırlarını daha iyi görebilirsiniz.

Histogramlar

Bu göstergede verilerin yoğunluk dağılımı bir çizelge biçiminde gösterilir. Yatay eksende aydınlık, dikey eksende piksel adedi gösterilir.

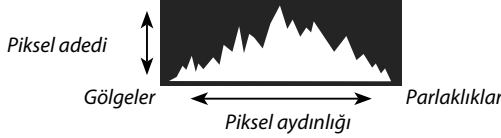

- **Doğru pozlama:** Pikseller, dengeli bir eğri halinde tüm alanda dağılmıştır.
- **Fazla pozlama:** Dağılım, sağa doğru artar.
- **Düşük pozlama:** Karanlık piksel sayısı fazladır ve dağılım, sola doğru artar.

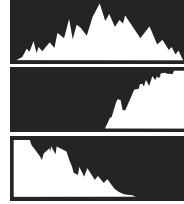

Ayrı RGB histogramların ve mevcut ayarlarda fazla pozlama tehlikesi bulunan bölgelerin gösterimi için HISTOGRAM yüklü işlev tuşuna basınız (📖 221, 252).

- ① Fazla pozlanan alanlar yanıp, sönerler
- ② RGB-Histogramlar

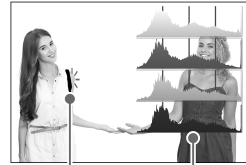

Menü kullanımı

Seçenek listelerini açmak için MENU/OK tuşuna basınız.

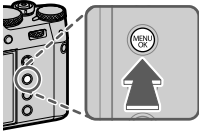

Seçenek listelerinde yol bulmak:

1 MENU/OK tuşuna basarak listeyi açınız.



2 Odak kolunu sola eğerek açık olan listenin fihristini belirleyiniz.



3 Odak kolunu yukarı veya aşağı eğerek istediğiniz işlevi içeren fihristi seçiniz. (IQ, AF, AF, AF, AF, MY, AF, AF)

4 Odak kolunu sağa eğerek tekrar listeye geliniz.

 Liste sayfalarını çevirmek için öndeki tekerleği kullanınız. Menü satırlarını belirlemek için arkadaki ayar tekerleğini kullanınız.

Dokunmatik-ekran-modu

Çekim veya gösterim için dokunmatik ekranı kullanabilirsiniz.

Dokunmatik çekim

Kullanım öğelerini faâl hale getirmek için

TUŞLAR/TEKERLEK AYARLARI

>**DOKUNMATİK EKРАН AYARI** >

DOKUNMATİK EKРАН AÇ/KAPAT için
Aç seçiniz.



EVF (Vizör)

Elektronik vizörde (EVF) resim seçilirken LCD ekran, odak

alanı seçimi için kullanılabilir. **TUŞ / TEKERLEK**

AYARLARI >**DOKUNMATİK AYARLAR** > **EVF/OVF-**

DOKUNMATİK EKРАН ALAN AYARI ile ekrandaki dokunmatik
kullanım alanı belirlenebilir.

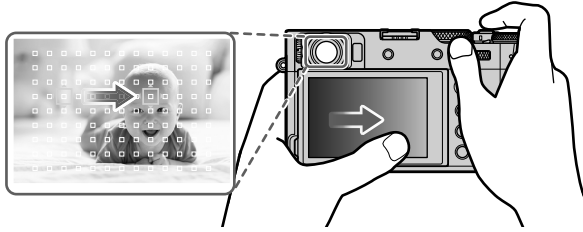









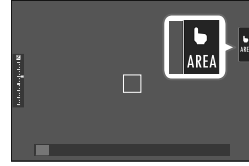

YÜZ SEÇİMİ **EVF** faâl olduğunda ve

AF/MF-AYARI > **YÜZ / GÖZ TANIMI AYARI** için **YÜZ TANIMI**
AÇIK seçili olduğunda, odaklanılacak olan yüzü dokunmatik
seçim ile seçmek mümkündür.

LCD- ekranın dokunmatik kullanım

Dokunmatik kullanımı netleştirme alanı seçimi veya çekim yapmak için kullanabilirsiniz. Yapılacak işlem ekrana tıklayarak aşağıdaki tercihlerden birini seçerek uygulanır:



 DOKUNM. ÇEKİM	Ekranda görünen konuya tıklayarak netleştirme yapıp, resim çekebilirsiniz. Dizi çekim modunda parmağınızı ekranda tuttuğunuzda, çekim yapılır..
 AF   AF OFF	<ul style="list-style-type: none">• Bir netleştirme noktası seçmek için ekrana tıklayınız. S kipinde odak kilitlenir. AF OFF simgesine dokunduğunuzda işlem bitirilir.• Bir netleştirme noktası seçmek için ekrana tıklayınız. C kipinde ise makine devamlı olarak netleştirme yapar. AF OFF simgesine dokunduğunuzda işlem bitirilir.• Manüel odaklama modunda (MF) seçili özneye AF ile odaklanmak için ekrana tıklayınız.
 ALAN	Netleştirme veya yakınlaştırma için bir nokta seçmek için tıklayınız. Odak çerçevesi seçilen noktaya doğru kayacaktır.
 KAPALI	Dokunmatik yönetim kapalı. Ekran, dokunulduğunda tepki vermez.
 Odaklama zoom işleminde çeşitli dokunmatik öğeler kullanılır. (📖 136).	
 TUŞ/TEKERLEK AYARLARI > DOKUNMATİK AYARLAR > DOKUNMATİK AYARLAR sayfasında KAPALI seçiniz. • Dokunmatik ekran işlevi  AF/MF-AYARLARI > DOKUNMATİK KİPİ sayfasından değiştirilebilir. Film çekimlerinde mümkün olan dokunmatik işlevler için bkz.: (📖 135)	

Video çekimleri sırasında sessiz kullanım

Film çekimleri sırasında makinenin kullanımından kaynaklanan seslerin kayda geçmesini önlemek için ayarları dokunmatik ekran vasıtası ile yapmak mümkündür.

Çekim menüsünde **FİLM AYARLARI > VİDEO SESSİZ AYARI**

için AÇIK seçili olduğunda LCD ekranda **SET** simgesi görünür. Simgeye tıklayıp, aşağıdaki ayarları yapabilirsiniz:



Sembol **SET**

- DEKLANŞÖR HIZI *
- RÜZGAR FİLTRESİ
- DİYAFRAM *
- KULAKLIK SES SEVİYESİ
- POZLAMA TELAFİSİ
- FİLM BENZETİMİ
- ISO
- BEYAZ DENGES
- DAHİLİ/HARİCİ MİKROFON AYARLARI

* **FİLM AYARLARI > VİDEO SESSİZ AYARI** için AÇIK seçili olduğunda ayar tekerlekleri çalışmaz.

Dokunma işlevleri

Dokunma işlevleri yön tuşlarının görevini yapabilmektedir (📖 250):

- Yukarı: **T-Fn1**
- Sola: **T-Fn2**
- Sağa: **T-Fn3**
- Aşağı: **T-Fn4**

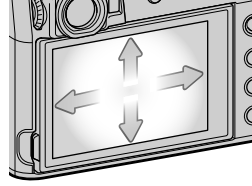

- Bazı durumlarda dokunmatik işlevlerin silme hareketleri bir menü listesinin açılmasını sağlarlar. Dokunarak, seçim yapınız.
- Dokunmatik işlevler standart olarak kapalıdır. Açmak için **🔘 TUŞ/TEKERLEK AYARLARI > DOKUNMATİK AYARLAR > 📖 DOKUNMATİK İŞLEV** için AÇIK seçiniz.

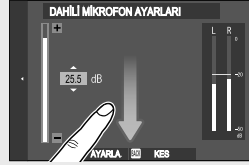

Dokunmatik yönetim ile gösterim

▣ **TUŞLAR/TEKERLEK AYARI > DOKUNMATİK AYARLARI >**
▣ **DOKUNMATİK AYARLARI** için AÇIK seçili ise dokunmatik ekran, aşağıdaki gösterim işlevleri için kullanılabilir:

- **Silme:** Tek parmak ile ekranda silme hareketi yaparak diğer resimleri gösterebilirsiniz.



- **Ayırma:** Resmi büyültmek için iki parmak ile ayırma hareketi yapınız.



- **Birleştirme:** Resmi küçültmek için iki parmak ile birleştirme hareketi yapınız.



▣ Resimler, resmin tamamı görününceye kadar küçültülebilir. Daha öteye gidilemez.

- **Çift tıklama:** Ekranı iki kez tıkladığınızda o alan büyütülür.



- **Çekme:** Gösterimde yakınlaştırma yapıldığında resmin diğer bölümlerine geçilir.



ilk adımlar 2

Askının takılması

Önce askı kopçalarını makineye, sonra askıyı kopçalara takınız.

1 Korumayı takınız.

Korumayı, siyah tarafı makineye dönük olacak şekilde takınız.

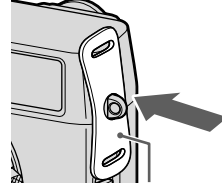

Koruma

2 Kopçalardan birini açınız.

Askının takılacağı kopçalardan birini, kopça açacağı vasıtası ile resimde gösterildiği gibi açınız.

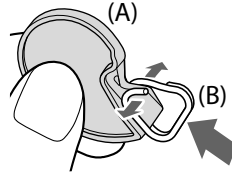

3 Kopçayı kopça açacağına yerleştiriniz.

Kopçayı kopça açacağına yerleştiriniz.

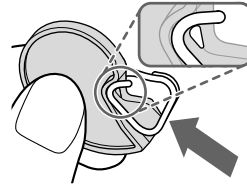

4 Askı kopçasını, kulpa yaklaştırınız.

Kopçanın açık tarafını, askı kulpuna takınız. Kopçanın konumunu değiştirmeden açacağı, diğer elinizin yardımı ile uzaklaştırınız.

❖ Açacağı güvenli bir yerde saklayınız. Askıyı çıkartmak istediğinizde, kopçalan açmak için açacağı ihtiyacınız olacaktır.

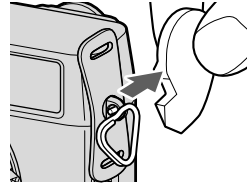
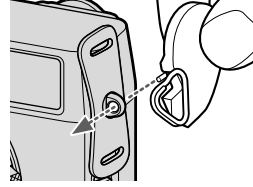

5 Kopçayı, kulpun içine yerleştiriniz.

Kopçayı, tamamen kulpun içine yerleştiriniz.

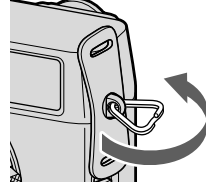

6 Askıyı takınız.

Askıyı, korumanın deliklerinden ve kopçadan geçiriniz. Askıyı, resimde gösterildiği gibi tutturunuz.

⚠ Makinenin düşmesini önlemek için: Askının sağlam olarak tutturulduğunu denetleyiniz.

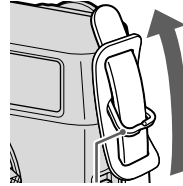

Kopça

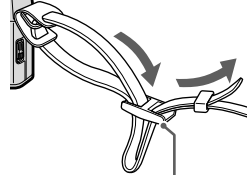

Toka

Diğer ucu tutturmak için: Adımları tekrarlayınız.

Pil ve Bellek kartının yerleştirilmesi

Pili ve Bellek kartını aşağıda tarif edildiği gibi yerleştiriniz:

1 Pil yuvası kapağını açınız.

Pil yuvası kilidini itip, kapağı açınız.

- ⚠ Makine çalışır haldeyken pil yuvası kapağını açmayınız. Aksi halde: Resim verileri veya bellek kartı hasar görebilir.
- Pil yuvası kapağını açarken veya kapatırken orantısız güç kullanmayınız.

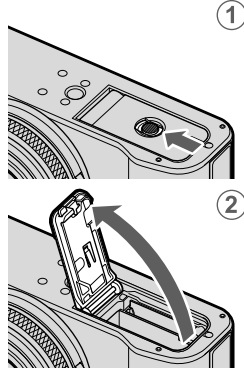

2 Pili yerleştiriniz.

- ⚠ Pili, doğru yönde yerleştiriniz.
Zor kullanmayınız ve pili baş aşağı veya ters taraftan yerleştirmeye kalkmayınız.
- Doğru yönde yapıldığında pil, yuvaya kolayca yerleşir.
- Pilin sağlam yerleştiğini denetleyiniz.

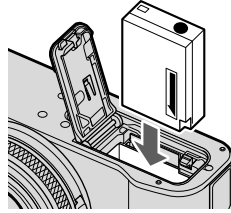

3 Bellek kartını yerleştiriniz.

Bellek kartını, resimde gösterildiği gibi tutup, bellek kart yuvasına tamamen yerleşip „tık" sesi gelinceye kadar itiniz.

❗ Kartın doğru yönde yerleşmesine dikkat ediniz; kartı yerleştirmek için zor kullanmayınız.

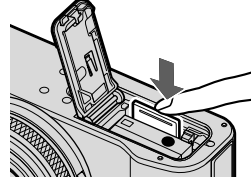

4 Bellek kart yuvasını kapatınız.

Bellek kart yuvasını kapatıp, kilitleyiniz.

❗ Kartın doğru yönde yerleşmesine dikkat ediniz; aksi halde kapak kapanmaz. Kartı yerleştirmek için zor kullanmayınız.

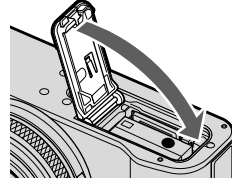

5 Bellek kartını biçimlemek (format) ((📖) 200).

❗ Bellek kartını, ilk kullanımdan önce biçimlendiriniz. Bilgisayar gibi başka bir cihazda biçimlendirilmiş olan bellek kartlarını mutlaka makinede biçimlendiriniz.

❗ Makine açık olduğunda asla bellek kart yuvası kapağını açmayınız. Aksi halde veriler ve bellek kartları zarar görebilir.

Pil ve Bellek kartının çıkartılması

Pili veya Bellek kartını çıkartmak için pil yuvası kapağını açmadan önce makineyi, mutlaka kapatınız.

Pili çıkartmak için: Emniyeti kenara ittikten sonra pili, resimde gösterildiği gibi çıkartınız.

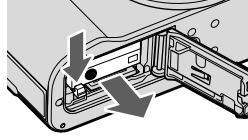

⚠ Yüksek sıcaklı ortamlarda kullanıldığında batarya ısınabilir. Batarya'yı çıkartırken dikkatli olunuz.

Bellek kartını yuvanın içine doğru itip, yavaşça parmağınızı çekiniz. Kartı çekip, çıkartabilirsiniz.

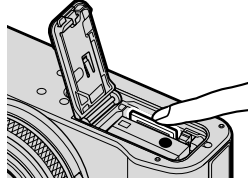

⚠ • Çıkartmak için kartın ortasına basınız.

Uyumlu bellek kartları

- Bu makine için SD, SDHC ve SDXC türü bellek kartları kullanılabilir.
- UHS-I-bellek kartları desteklenir.
- Film çekimleri için UHS-3 ve üstü veya V30 video hızı ve üstü kartlar kullanınız.
- Desteklenen bellek kartlar listesini Fujifilm web sayfasında bulabilirsiniz: <https://fujifilm-x.com/support/compatibility/>.

- ! • Bellek kartı biçimlendiği sırada veya veri kaydı veya silinmesi işlemi sırasında makineyi kapatmayınız ve bellek kartını çıkartmayınız. Aksi halde bellek kartı zarar görür.
- SD/SDHC/SDXC türü bellek kartlarında koruma yapmak mümkündür; böylece kartta biçimleme yapmak mümkün olmaz ve karta resim kayıt edilemez ve kartta bulunan resimler silinemez. Kartı makineye yerleştirmeden önce koruma şalterini „Kilit - Lock" konumuna getiriniz. Normal kullanım için: Kilitli açınız.
 - Bellek kartları küçük oldukları için kolayca yutulabilirler. Bu yüzden, çocuklardan uzak tutunuz. Böyle bir durumda derhal bir hekime başvurunuz.
 - Bellek kartından büyük veya küçük olabilen Mini-SD veya Micro-SD adaptörler yuvadan, normal olarak çıkartılamayabilir. Böyle bir durumda makineyi yetkili servise götürünüz. Kartı, zor ile çıkartmayınız.
 - Bellek kartına etiket veya benzeri şeyler yapıştırmayınız. Kendiliğinden çıkabilen etiketler makinede arızaya yol açabilir.
 - Belirli kart türleri ile yapılan video çekimleri aniden kesilebilir.
 - Bellek kartının veya dahili belleğin biçimlenmesi sürecinde resimlerin kayıt edildiği bir klasör oluşturulur. Bu klasörün adını değiştirmeyiniz ve bu klasörü silmeyiniz. Resim verilerini bilgisayarda veya başka bir gereç ile işlemeyiniz, silmeyiniz veya adlarını değiştirmeyiniz. Bellek kartı ve dahili bellekte bulunan resimleri, daima makine ile siliniz. Resimleri işlemeyen veya adlarını değiştirmeden önce bir bilgisayara aktarınız (kopyalayınız) ve orijinalleri değil, kopyaları işleyiniz. Makinede bulunan verilerin adlarının değiştirilmesi, gösterim işletiminde sorunlara yol açabilir.



Pilin doldurulması

Yeni aldığınızda pil, dolu değildir. Kullanmadan önce pili doldurunuz.

- Bu makinede NP-W126S türü, doldurulabilir bir batarya kullanılır.
- Doldurmak için, makineyi kapatınız.

- Makine, USB vasıtası ile doldurulabilir. Üretici tarafından desteklenen bir işletim sisteminin olduğu ve USB bağlantısı olan bilgisayarlarda doldurma işlemi gerçekleşir.

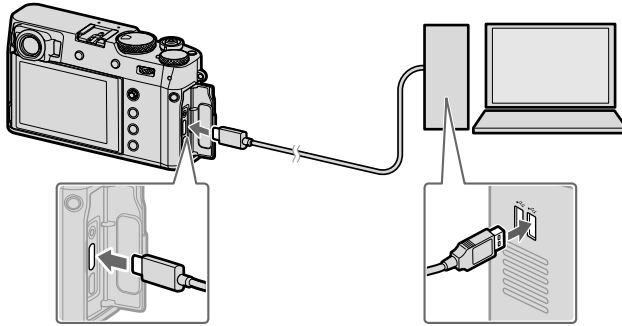

Doldurma sırasında bilgisayarı açık bırakınız.

- Makine açık olduğunda batarya doldurulamaz.
- Ambalaj dahilinde bulunan USB kabloyu bağlayınız.
- Makineyi, bilgisayara doğrudan bağlayınız. USB-Hub veya klavyeden USB bağlantısı kullanmayınız.
- Bilgisayar bekleme konumuna geçtiğinde doldurma işlemi sona erer. İşlemi sürdürmek için bilgisayarı tekrar faaliyete geçirip, USB kabloyu çıkartıp, takınız.
- Bilgisayar modeli, ayarları ve durumuna bağlı olarak doldurma işlemi desteklenmeyebilir.
- 5 V/500 mA yükleme girişli bir bataryanın dolması yakl. 5 saat sürer.

- Bataryayı normal bir prizden doldurmak için BC-W126S (ayrı satılır) doldurma cihazını kullanınız.

Doldurma durumu

Gösterge lambası pil durumunu aşağıdaki gibi gösterir:

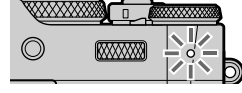

Gösterge lambası	Pil durumu
Açık	Pil dolar
Kapalı	Doldurma tamamlandı
Yanıp-söner	Pil arızası

❗ * Çıkartma veya diğer nesnelere pile yapıştırmayın. Bu önleme uyulmaması, pilin fotoğraf makinesinden çıkarılamamasıyla sonuçlanabilir.

- Pil uçlarına kısa devre yaptırmayın. Pil aşırı ısınabilir.
- "Pil ve Güç Kaynağı" konusu ibarelerini okuyun.
- Yalnızca pille kullanılmak üzere tasarlanmış orijinal Fujifilm bataryası kullanın. Bu önleme uyulmaması, üründe arızaya neden olabilir.
- Pilden etiketleri çıkarmayın veya dış muhafazasını ayırmaya veya sıyırmaya çalışmayın.
- Kullanılmadığı zaman pilin şarjı kademe kademe azalır. Pili kullanmadan bir veya iki gün önce şarj edin.
- Şayet batarya doluluğunu koruyamıyor ise: ömrünü tüketmiştir ve yeni bir batarya alınması gerekir.
- Pil uçlarından kiri temiz, kuru bir bezle çıkarın. Bu önleme uyulmaması pilin şarj olmasını önleyebilir.
- Doldurma süresi, çok yüksek veya çok düşük ısılarda uzayabilir.

🔌 * Makine doldurma sırasında açıldığında simgesi görünür. Doldurma biter, güç beslenmesi için USB kullanılır ve pil kademeli olarak boşalmaya başlar. (📖 240).



- USB ile kullanıldığında "Harici güç kaynağı" simgesi görünür.

Makineyi açıp, kapatmak

AÇ/KAPAT şalteri ile makineyi işleme açabilir veya kapatabilirsiniz.

Açmak için tekerleği ON hizasına, kapatmak için OFF hizasına getiriniz.

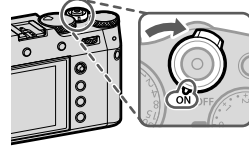

2

⚠ Objektifin camında oluşan parmak izleri ve benzeri lekeler çekimleri, bakaçta oluşan lekeler ise bakaç izlenimini etkiler. Bu yüzden: Objektifi ve bakacı temiz tutunuz.

📺 • **PLAY**-tuşuna basarak gösterim işletimini başlatınız.





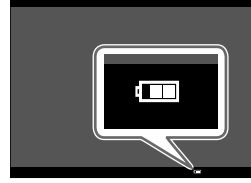

- Çekim işletimine dönmek için deklanşöre yarım basınız.
- **🔌 GÜÇ YÖNETİMİ > OTOMATİK KAPANMA** kipinde belirlenmiş olan kullanılmama süresi geçtikten sonra makine, kendiliğinden kapanır. Otomatik kapanmadan sonra makineyi tekrar açmak için deklanşöre yarım basınız veya AÇ/KAPAT şalterini önce OFF, sonra ON konumuna getiriniz.

Pil durumu göstergeleri

Makineyi işleme açtıktan sonra pil durumu göstergesini denetleyiniz.

Doluluk durumu aşağıdaki gibi gösterilir:



	Pil, çok az boşalmış.
	yakl. 80% dolu
	yakl. 60% dolu
	yakl. 40% dolu
	yakl. 20% dolu
 (kırmızı)	Pil'in doluluğu düşük. En kısa zamanda doldurunuz.
 (kırmızı yanıp,söner)	Pil boşalmış. Makineyi kapatınız ve pili doldurunuz.

Temel-ayarlar

Makine ilk defa açıldığında lisan seçimini içeren bir iletişim penceresi açılır. Standart ayarlarda ayrıca, makineyi bir akıllı telefon veya tablet ile eşleştirerek saatlerin eşzamanlı olmasını sağlayabilir ve resim yükleyebilirsiniz. Makineyi ilk açtığınızda aşağıdaki adımları takip ediniz.

2



Eşleştirme yapabilmek için önce FUJIFILM Camera Remote uygulamasını akıllı telefon veya tablete yüklemeniz gerekmektedir. Daha fazla bilgi için:
http://app.fujifilm-dsc.com/de/camera_remote/

1 Makineyi açınız.

Lisan seçimi sayfası görünür.

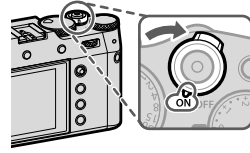

2 Bir lisan seçiniz.

„TÜRKÇE" seçip, MENU/OK tuşuna basınız.

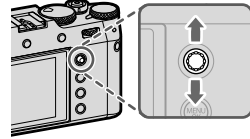

3 Makineyi akıllı telefon veya tablet ile eşleştiriniz.

Makinede MENU/OK tuşuna basınız ve FUJIFILM yazılımda **EŞLEŞME KAYDI** seçiniz.



İşlemi atlamak için DISP/BACK tuşuna basınız.



4 Tarih ve saati ayarlayınız.

Eşleştirme işleminden sonra makinenin saatini akıllı telefon veya tableten gelen saat ile ayarlamamız istenecektir. Saatin doğru olduğundan emin olunuz.

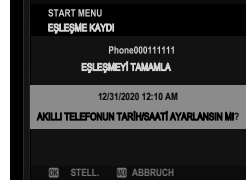

❏ Saati el ile ayarlamak için DISP/BACK tuşuna basınız (📖 42).

5 Makine ayarlarını, tablet veya akıllı telefonunuzda yaptığınız ayarlar ile eşzamanlayınız.



❏ Seçilen ayarı dilediğiniz zaman **BAĞLANTI AYARLARI > Bluetooth-AYARLARI** altında değiştirebilirsiniz.

6 Saati ayarlayınız.

Akıllı telefon veya tableten gelen saati makineye aktarma ayarlarını tamamlandıktan sonra MENU/OK tuşuna basarak bu kipten çıkıp, çekim kipine ulaşırsınız.

❏ Pili uzun bir süre için makineden çıkarttığınızda makinenin saat ayarı sıfırlanır ve makine açıldığında, lisan seçimi sorulur.

İşlemdaki adımı atlamak

Bir adım atladığınızda güvenlik sorusu sorulur; Atladığınız tüm adımlar makine tekrar açıldığında gündeme getirilmemesi için **HAYIR** seçiniz.

Başka bir lisan seçimi

1 Tercihinizi belirleyiniz.

KULLANICI AYARLARI > **言語/LANG.** seçiniz.

2 TÜRKÇE seçiniz.

Seçiminizi vurgulayıp, **MENU/OK** tuşuna basınız.

2

Tarih ve saati değiştirmek

Saati değiştirmek için:

1 TARİH/SAAT satırını açınız.

KULLANICI AYARLARI > **TARİH/SAAT** seçiniz.

2 Tarih ve saati ayarlayınız.

Odak kolunda sağa veya sola basarak yıl, ay, gün, saat veya dakika seçip, değiştirmek için üst veya alta doğru eğiniz. Onaylamak için **MENU/OK** tuşuna basınız.

Çekim ve Gösterim hakkında temel bilgiler

3

Fotoğraf çekme (P modü)

Bu bölümde, Programlı otomatik (P modü) kullanılarak nasıl fotoğraf çekileceği açıklanmaktadır. S, A ve M modları hakkında bilgiler S.56–64 verilmektedir.

1 DRIVE/DELETE-Tuşuna basıp Drive modü menüsünde TEK KARE seçiniz.

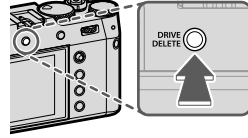

2 P modü ayarları

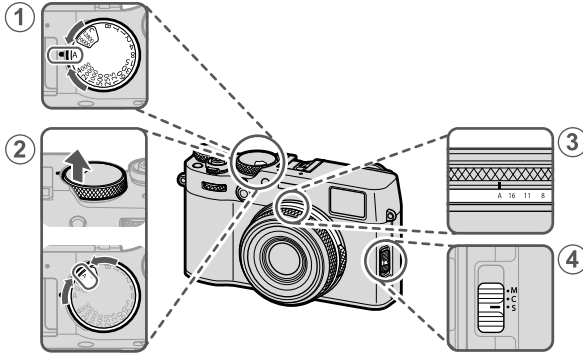

		
1 Enstantane	A (Auto)	56
2 ISO-Duyarlılık	A (Auto)	77
3 Diyafram	A (Auto)	56
4 Odak modü	S (Tek kare-AF)	66

3 Çekim modunu denetleyiniz.

Ekranda P gösterilir.



4 Makineyi hazırlamak.

- Fotoğraf makinesini her iki elinizle sabit tutun ve dirseklerinizle yanlarınızdan destek alın. Sallanan veya sabit olmayan eller çekimlerinizin bulanık olmasına neden olabilir.



- Resimlerin odaklama dışında veya çok karanlık (az pozlanmış) çıkmasını önlemek için, parmaklarınızı ve diğer nesnelere flaştan, AF yardımcısından ve objektiften uzak tutun.



5 Resim kesitini seçiniz.

 OVF vizördeki parlak çerçeve nihai fotoğrafın görüneceği bölgeyi gösterir..

6 Odaklama yapınız.

Konuyu içeren görüntüyü ekranın ortasında kare içine alın ve odaklama yapmak için deklanşöre yarım basın.

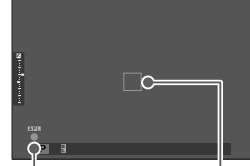

Odak göstergesi

Odak ölçüm alanı

- **Fotoğraf makinesi odaklayabilirse**, odaklama alanı ve göstergesi yeşil yanar.
- **Fotoğraf makinesi odaklayamazsa**, odak alanı kırmızıya, döner, **!AF** simgesi görünür ve odak göstergesi beyaz renkte yanıp, söner.

3

-  • Konu yeterince aydınlık değilse, odaklama yapabilmek için AF yardımcı ışık devreye girebilir.
 - Deklanşöre yarım basıldığında odak ve pozlama kilitlenir. Deklanşör yarım basık tutulduğu sürece kilit muhafaza edilir. (AF / AE kilidi).
 - Makine, lensin makro ve standart odak alanlarında her mesafedeki konulara odaklama yapar.

7 Çekim yapın.

Fotoğraf çekmek için deklanşöre yumuşak bir biçimde sonuna kadar basın.



Fotoğrafları görüntüleme

Resimler, LCD ekranda ve elektronik vizörde görüntülenebilir.

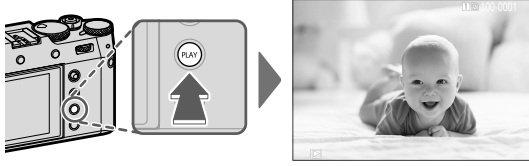
Resimleri tam karede görüntülemek için **PLAY** düğmesine basın.



Odak kolunu sağa veya sola eğerek veya öndeki ayar tekerleğini döndürerek ilave fotoğraflar görüntüleyebilirsiniz. Odak kolunu sağa eğerek veya ayar tekerleğini sağa döndürerek resimleri kayıt sırasına göre izleyebilir, odak kolunu sola eğerek veya ayar tekerleğini sola döndürerek resimleri kayıt sırasının tersine göre izleyebilirsiniz. İstediğiniz kareye hızlı bir şekilde gitmek için odak kolunu eğik tutunuz.

 Başka fotoğraf makineleriyle çekilen resimler gösterim sırasında  (Başka makine ile çekilmiş resim) simgesiyle gösterilirler. Böylece doğru göstermeme veya büyültmenin mümkün olmayabileceği bildirilir.

Resimleri.silmek

Resimleri silmek için **DRIVE/DELETE**-Tuşunu kullanınız.

- ❗ Silinen resimlerin kurtarılamayacağını unutmayın. İlerlemeden önce önemli resimleri bir bilgisayara veya başka bir depolama aygıtına kopyalayın.

- 1 Tek kare gösterim esnasında **DRIVE/DELETE**-tuşuna basın ve **TEK KARE** seçin.

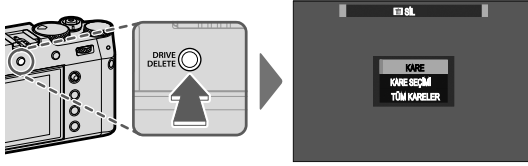

- 2 Resimlerde dolaşmak için odak kolunu sola veya sağa doğru eğin ve geçerli resmi silmek için **MENU/OK** tuşuna basın (bir onay iletişimi görüntülenmez). Başka resimleri silmek için bu işlemi tekrarlayınız.

- 📁 • Korumalı resimler silinemez. Silmek istediğiniz resimlerin korumasını kaldırın (📖 186).
- Resimler gösterim sayfasındaki **☑ GÖSTERİM LİSTESİ** > **SİL** ögesine basılarak da silinebilir. (📖 182).

Video çekim ve gösterimi hakkında temel bilgiler

4

Film kaydetme

Bu bölümde video filmlerin otomatik kipte çekilmesi anlatılmaktadır.

1 DRIVE/DELETE-tuşuna basıp Drive modu sayfasında **MOVIE** seçiniz.

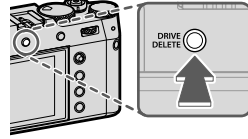

2 Programlı otomatik ayarlarını yapınız.

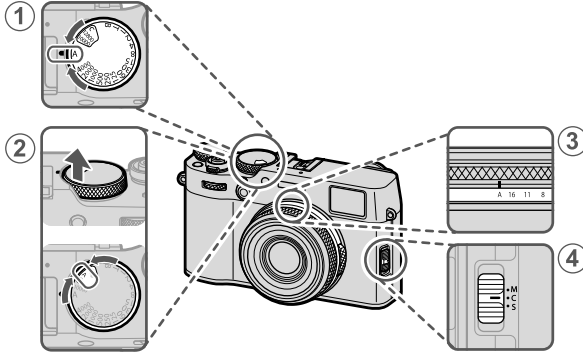

		
① Enstantane	A (Auto)	56
② ISO	A (Auto)	77
③ Diyafram	A (Auto)	56
④ Odak modu	S (Tek kare AF)	66

- 3 Kayda başlamak için deklanşöre sonuna kadar basın. Çekim sırasında (●) Çekim göstergesi ve Kalan süre gösterilir.

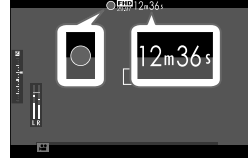

- 4 Kaydı sonlandırmak için deklanşöre sonuna kadar tekrar basın. Bellek dolduğunda veya azmi süreye erişildiğinde kayıt otomatik olarak sonlanır.

Harici Mikrofon kullanma

Makinenin girişi 2,5mm çapındadır. Ayrıca prize bağlanması gereken mikrofonlar kullanılamaz. Ayrıntılar için mikrofonun kılavuzuna bakınız.

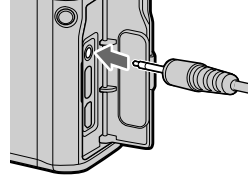

- Ses kaydı dahili mikrofon veya harici mikrofon (tercihi aksesuar ile yapılır. Çekim sırasında mikrofonu kapatmayınız.
- Mikrofon, kayıt sırasında fotoğraf makinesi tarafından çıkarılan sesleri veya objektifin sesini de kaydedebilir.
- Çok parlak konular içeren filmlerde dikey ve yatay çizgiler görüntülenebilir. Bu normaldir ve bir arıza değildir.

Video ayarları

- Filmin büyüklüğü ve oranı
📺 **FİLM-AYARLARI** > **VİDEO KİPİ** sayfasından ayarlanabilir.
- Odaklama kipi, odaklama kipi düğmesi ile seçilebilir. istikrarlı netleştirme için C seçiniz veya S seçerek, akıllı yüz tanıma işlevini başlatınız. Akıllı yüz tanıma işlevi M kipinde kullanılamaz.

Alan derinliği

Büyük diyafram açıklıkları seçerek (küçük diyafram sayıları) yumuşak ve bulanık arka planlar elde edebilirsiniz.



- Filmler kaydediliyorken gösterge lambası yanar.
📺 **FİLM AYARLARI** > **KONTROLLAMBASI** tercihi ile video çekimi sırasında sürekli yanacak veya yanıp-sönecek olan gösterge veya AF asisi ışığı seçmede kullanılır. Çekim sırasında ± 2 LW değerlerine kadar ışıkla dengelemesi yapmak mümkündür.
- Şayet objektifte bir diyafram kipi düğmesi varsa: Çekime başlamadan önce, diyafram kipini seçiniz. **A** haricinde bir tercih yapıldığında çekim sırasında da diyafram ve enstantaneyi ayarlamak mümkündür.
- Çekim sırasında mümkün olan işlevler:
 - ISO ayarı değiştirilebilir
 - Aşağıdaki yöntemler ile tekrardan odaklanma:
 - Deklanşöre yarım basarak
 - **AF-ON** işlevi ile görevli işlev tuşuna basarak
 - Dokunmatik ekran ile
 - **HİSTOGRAM** veya **SANAL UFUK ÇİZGİSİ** ile görevlendirilen tuşa basarak histogram veya sanal ufuk çizgisi gösterilir
- Durumuna göre bazı ayarlarda çekim yapmak mümkün olmayabilir. Bazı durumlarda ise bazı ayarların çekim sırasında uygulanması mümkün olmayabilir.
- 📺 **FİLM AYARLARI** > 📷 **ODAK ALANI** seçimi ve odak kolu ile arka tekerlek kullanılarak video çekimlerinde odak alanı seçimi yapılır (📖 70).

Filmleri Görüntüleme



Video filmler makinede oynatılır.

Filmler, gösterim sırasında  simgesi ile gösterilirler. Odak kolunu aşağı doğru eğerek gösterimi başlatınız.

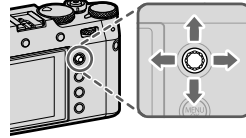

Bir film görüntülenirken aşağıdaki işlemler gerçekleştirilebilir:





Odak kolu	Tek kare gösterim	Oynatmayı başlat 	Oynatmayı duraklat 
Üst	—	Oynatmayı sonlandır	
Alt	Oynatmayı başlat	Oynatmayı duraklat	Oynatmayı sürdür
Sol/ Sağ	Başka resimlere geç	Oynatma hızını ayarlama	Tek kare ileri/ geri atla

Oynatma sırasında ilerleme ekranda gösterilir.



 Oynatma sırasında hoparlörü kapatmayın.

-  Oynatmayı duraklatmak için MENU/OK düğmesine basın ve ses düzeyi kontrollerini görüntüleyin
Ses düzeyini ayarlamak için odak kolunu yukarı veya aşağı eğin; oynatmaya devam etmek için MENU/OK düğmesine tekrar basın.
Sesi  **SES AYARLARI** > **GÖSTERİM SESİ** ile de ayarlayabilirsiniz.
- Kulaklık ve diğer ses çıkış cihazları, üçüncü taraf sunucular tarafından temin edilebilecek USB Analog çıkış için ses adaptörleri vasıtası ile (📖 319) bağlanabilir.

Oynatma Hızı

Oynatma sırasında oynatma hızını ayarlamak için odak kolunu sola veya sağa eğin. Hız, ok sayısı ile gösterilir (▶ veya ◀).



Oklar

Fotoğraf çekimi

5

P, S, A ve M ışıkla kipleri

Bu kipler sayesinde farklı derecelerde, diyafram ve enstantane'yi yönetebilirsiniz.

P: Programlı otomatik

Böylece makine, en iyi ışıkla için gerekli olan değerleri seçebilir. Aynı ışıkla yapılablen başka enstantane-diyafram birleşimlerini Program kaydırma yöntemi ile de elde edebilirsiniz.

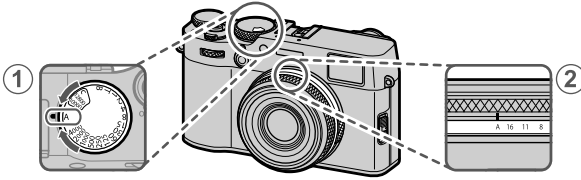

① Enstantane	A (Auto)
② Diyafram	A (Auto)

Göstergede **P** görünür.



⚠ • Çekilecek olan konu makinenin ölçüm alanı dışında olduğunda diyafram ve enstantane göstergelerinde „---“ görünür.

Program kaydırma

Arzu ettiğinizde arkadaki ayar tekerleği ile ve pozlamayı değiştirmeden farklı diyaforam-
enstantane birleşimlerini seçebilirsiniz
(Program kaydırma).



⚠ Aşağıdaki durumlarda program kaydırma olmaz:

- Bağlı olan flaş TTL destekli olduğunda
- **RESİM KALİTESİ** > **DEVİNGEN ALAN** için otomatik bir işlev seçili olduğunda
- Video modunda

🔒 Makineyi kapatarak, işlemi kesebilirsiniz.

S: Enstantane öncelikli otomatik

Makine, en iyi ışıklandırma için gerekli olan diyafram açıklığını seçerken ışıklandırma süresini (Enstantane) el ile ayarlayabilmemiz için.

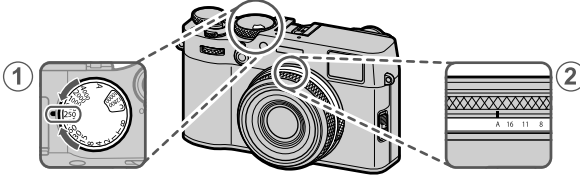

① Enstantane	Enstantane seçiniz.
② Diyafram	A (Auto)

Göstergede **S** harfi görünür.



- Seçilen deklanşör hızında doğru pozlama elde edilemiyorsa, diyafram kırmızı olarak gösterilir.
- Çekilecek olan konu makinenin ölçüm alanı dışında ise: Diyafram değeri olarak "----" görünür..

- enstantane 1/3 LW adımlar ile ve arka ayar tekerleği çevirilerek, ayarlanabilir.
- Deklanşör yarım basık olsa bile enstantane ayarlamak mümkündür.

Uzun süreli ışıklamalar T

Uzun süreli ışıklamalar için: **T** süresi ile bir ışıklama süresi (enstantane) seçiniz. Çekim sırasında makinenin sallanmasını önlemek için bir sehpa (üçayak) kullanımı tavsiye edilir.

- 1 Enstantane tekerleğini **T** konumuna getiriniz.

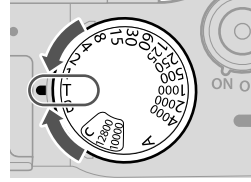

- 2 Arka ayar tekerleği ile enstantane seçiniz.

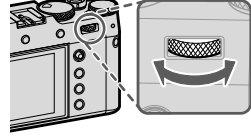

- 3 Seçilen ışıklama süresi ile çekim yapmak için deklanşöre tam basınız.

Bir saniyeden uzun sürelerde geriye sayım başlar.

 Uzun süreli ışıklamalarda kumlanmayı azaltmak için: **RESİM KALİTESİ > UZUN SÜRELİ POZLAMA** için **AÇIK** seçiniz. Bu durumda, kayıt yapmak için gerekli olan sürenin uzayabileceğini göz önünde bulundurunuz.

Uzun süreli ışıklama B

Uzun süreli ışıklamalar için: **B** (Bulb) seçeneği ile bir ışıklama süresi (enstantane) seçiniz. Çekim sırasında makinenin sallanmasını önlemek için bir sehpa (üçayak) kullanımı tavsiye edilir.

1 Enstantane tekerleğini B konumuna getiriniz.

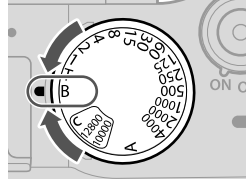

2 Deklanşöre tam basınız. Deklanşör basık tutulduğu sürece obtüratör, (en fazla 60 dakikaya kadar) açık kalır. Ekranda, geçen süre gösterilir.



- Diyafram halkasının A konumuna getirilmesi ile ışıklama süresi 30 saniye'ye sabitlenir.
- Uzun süreli ışıklamalarda kumlanmayı (gren) önlemek için **RESİM KALİTESİ > UZUN SÜRELİ POZLAMA** için **AÇIK** seçiniz. Bu durumda, kayıt yapmak için gerekli olan sürenin uzayabileceğini göz önünde bulundurunuz.

Uzaktan kumanda kullanımı

Tercihi aksesuar olan RR-100 uzaktan kumanda ile uzun süreli ışıklar yapabilirsiniz. Daha fazla bilgi için RR-100 gerecinin kullanım kılavuzunu inceleyiniz. Uzun süreli ışıklar için: Farklı üreticilerden temin edilebilecek bir uzaktan kumanda kullanabilirsiniz.

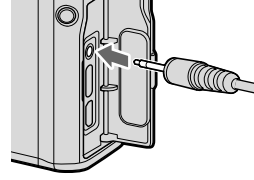

- Uzaktan kumanda bağlandığında bir pencere açılır; **MENU/OK** tuşuna basıp, **MİKROFON/UZAKTAN KUMANDA** için **REMOTE** seçiniz.

MİKROFON/FERNAUSLÖSER
EINSTELLUNG PRÜFEN
OK BESTÄTIG. **BACK** ÜBERSPR.

A: Diyafram öncelikli otomatik

Makine, en iyi ışıklandırma için gerekli olan ışıklandırma süresini seçerken diyafram açıklığını el ile ayarlayabilmeniz için:

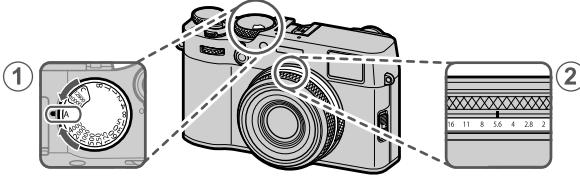

① Enstantane	A (Auto)
② Diyafram	seçiniz.

Göstergede **A** harfi görünür.



- ❗ • Seçilmiş olan diyafram açıklığında doğru ışıklandırma yapılamıyor ise: enstantane değeri kırmızı renkte gösterilir.
- Çekilecek olan konu makinenin ölçüm alanı dışında ise: Enstantane değeri olarak „---“ görünür.

🔧 Deklanşöre yarım basıldığında diyaframı ayarlamak mümkündür.

Alan derinliğini önceden izlemek

ALAN DERİNLİĞİNİ ÖN İZLEME bir işlev tuşuna yüklü olduğunda: bu tuşa basıldığında  simgesi görünür ve seçilmiş olan diyafram açıklığına ulaşılır ve bu sayede elektronik vizörde, veya ekranda alan derinliğini denetleme imkanı oluşur.

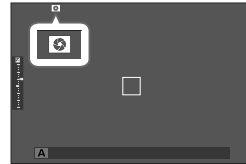

M: El ile ışıklaama

El ile ışıklaama kipinde kullanıcı hem enstantaneyi hem de diyaframı yönetir. Böylece çekimler kasıtlı olarak fazla (daha aydınlık) veya düşük (daha karanlık) ışıklandırılabilir. Bunun sonucunda çok sayıda kişisel yaratıcılık imkanları mümkün olur. Geçerli ayarlarda resmin ne kadar fazla veya düşük pozlanacağı pozlama göstergesi ile gösterilir; arzu ettiğiniz ayara erişinceye kadar diyafram ve enstantane seçiniz.

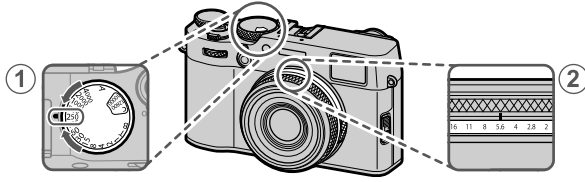

① Enstantane	seçiniz
② Diyafram	seçiniz

Göstergede **M** harfi görünür.

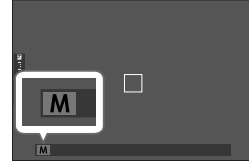

- Enstantane, 1/3 adımlar ile ve arka ayar tekerleği çevirilerek ayarlanabilir.

İşıklamayı önceden izleme

☑ EKRAN AYARLARI > MANÜEL MOD POZL./WB ÖN İZLEME

satırında **KAPALI** harici bir işlev seçtiğinizde ışıklamanın ön izlenimini ekranda izleyebilirsiniz.



Flaş kullanıldığında veya ışıklamanın değişken olduğu durumlarda **KAPALI** seçiniz

Otomatik odaklama (AF)

Otomatik odaklamalı resimler çekiniz.

- 1 Odak modu kolunu **S** veya **C** konumuna getiriniz. (📖 66).

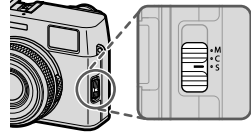

- 2 Bir AF kipi seçiniz (📖 68).
- 3 Odak alanının konumu ve büyüklüğünü seçiniz (📖 70).

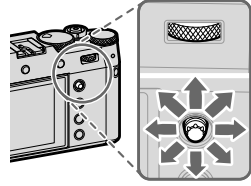

- 4 Çekim yapınız

Odak.modu

Odak kipi seçim düğmesini kullanarak makinenin odaklama biçimini seçiniz .

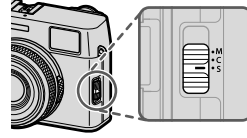

S (AF-S)	Tek sefer-AF: Deklanşöre yarım basıldığında netleştirme değeri kayıt edilir. Hareket halinde olmayan konular için bu ayarı seçiniz.
C (AF-C)	Sürekli AF: Deklanşöre yarım basıldığı sürece konuya olan mesafenin değişimine göre odaklama yenilenir. Hareket halinde olan konular için bu ayarı seçiniz.
M (manüel)	Manüel: Netleştirme halkasını kullanarak el ile netleştirme yapınız. Bu işlevi el ile netleştirme yapmak için veya makinenin otomatik netleştirme yapamadığı durumlar için kullanınız. (📖 73).

• **AF/MF-AYARLARI** > **ÖN AF** için **AÇIK** seçili ise **S** ve **C** modlarında odaklama, deklanşöre basılmasa bile sürekli olarak yenilenir.

Odak göstergesi

Odak konumu odaklama göstergesi ile bildirilir.

gösterge	Odaklama konumu
()	Makine odaklama yapıyor
● (Yeşil yanar)	Konu odak alanı içinde Odaklama yapıldı (S kipi)
● (Yeşil yanar)	Konu odak alanı içinde (C kipi). Odaklama konuya olan mesafe değiştiğinde, yeniden yapılır.
○ (beyaz yanıp, söner)	Makine odaklanamıyor
MF	El ile odaklama (M kipi)

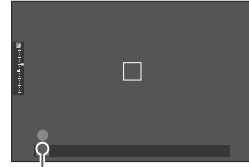

gösterge

Otomatik odaklama tercihleri (AF kipi)

S ve C netleştirme kipleri için AF kipini seçmek.

- 1 MENU/OK tuşuna basıp çekim menüsüne gidiniz.
- 2 **AF/MF-AYARLARI** > **AF KİPİ** seçiniz.
- 3 Bir AF kipi seçiniz.

Makinenin nasıl odaklama yapacağı odaklama kipine bağlıdır.

ODAK KİPİ S (AF-S)

 TEK NOKTA	Makine, seçilen odak noktasında bulunan konuya göre odaklanır. Seçtiğiniz bir konuya nokta odaklama yapmak için kullanınız.	
 BÖLGE	Makine, seçilen odaklama bölgesinde bulunan konuya göre odaklanır. Odak bölgeleri birden fazla odak noktası içererek hareket halindeki konulara odaklaşmayı kolaylaştırır.	
 GENİŞ	Makine, çok zıtlık içeren konulara otomatik olarak odaklanır. Odaklanılan bölgeler ekranda gösterilir.	
 HEPSİ	Odak noktası seçim ekranında (70, 71 arkadaki ayar tekerleği ile AF modları arasında geçiş yapabilirsiniz: TEK NOKTA , BÖLGE , GENİŞ .	

ODAK KİPİ C (AF-C)

<p> TEK NOKTA</p>	<p>Makine, seçilen netleştirme noktasında bulunan konuya göre odaklanır. Makineye yaklaşan veya uzaklaşan konular için.</p>	
<p> BÖLGE</p>	<p>Makine, seçilen netleştirme bölgesinde bulunan konuya göre odaklanır. Öngörülebilir hareket eden konular için.</p>	
<p> İZLEME</p>	<p>Odaklama, resim kesitinin tamamı dahilinde hareket eden konuları izler.</p>	
<p> HEPSİ</p>	<p>Odak noktası seçim ekranında arkadaki ayar tekerleği ile AF modları arasında geçiş yapabilirsiniz(70,71) :  TEK NOKTA,  BÖLGE,  İZLEME.</p>	

Odak noktası seçimi

(AF) için odak noktası seçiniz.

Odak noktası göstergesini açmak

- 1 MENU/OK tuşuna basıp, çekim sayfasına gidiniz.
- 2 **AF/MF-AYARI > NETL.ALANI**, seçiniz.
Odak noktası göstergesi açılır.
- 3 Odak kolu ve arka ayar tekerleği ile bir odak alanı seçiniz.

 Odak alanı dokunmatik ekran ile de seçilebilir (24).

Bir odak noktası seçiniz

Odak kolunu kullanarak seçim yapınız ve arka ayar tekerleği ile alan büyüklüğünü belirleyiniz. Seçilen AF kipine göre işlem farklı olabilir.

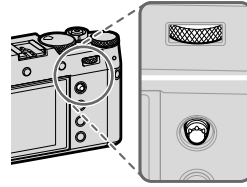

AF modu	Odak kolu		Arka, ayar tekerleği	
	 Eğmek	 Basmak	 Döndürmek	 Basmak
	Odak noktası seçimi	Ortadaki Odak noktası seçimi	6 ölçüm alanı arasından seçim	Asıl büyüklüğe dön
			3 ölçüm alanı arasından seçim	
				

Odak noktası göstergesi

Odak noktası göstergesi seçilen AF kipine bağlıdır.

Odak ölçüm alanları küçük (□) odak alanları büyük kareler ile gösterilir.

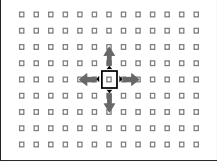
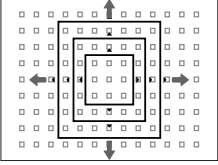
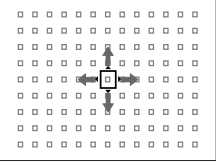
AF Modu		
Tek noktali	Bölge	Geniş/izleme
		
Mümkün olan odak noktaları AF/MF-AYARI > ODAK NOKTA SAYISI ile belirlenir.	7x7, 5x5 veya 3x3 odak noktali alanlardan seçim yapınız.	Odak ölçüm alanını izlemek istediğiniz konunun üzerine getiriniz.

Otomatik odaklama

Makine çok yüksek keskinlikte bir otomatik odaklama sistemine sahip olmasına rağmen durumuna göre, aşağıda belirtilen konularda odaklama yapamayabilir:

- Ayna ve otomobil yüzeyleri gibi çok parlayan konular.
- Bir camın veya yansıma yapan başka bir nesnenin ardından çekilen konular.
- Kürk veya saçlar gibi koyu veya ışığı yansıtmaktan çok yutan konular.
- Duman veya ateş gibi vücutsuz konular.
- Gerideki görünüm ile aynı renkte giyisi giyen insanlarda olduğu gibi arka plandan çok fazla farklı olmayan konular.
- Zıtlık dolu unsurlardan oluşan bir arka plan önünde çekilen konuda olduğu gibi zıtlık dolu unsurların da odaklama alanı içinde bulunduğu ve bunların önünde veya arkasında bulunan konular.

Odaklama denetimi

Arkadaki tekerleğin ortasına basıldığında elektronik vizör veya LCD ekrandaki görüntü büyütülerek, daha iyi odaklama yapılmasına katkı yapılır. Tekrar bastığınızda işlevden çıkarılır. Odak kolu ile diğer alanlara geçilir. Arkadaki tekerleğin ortasına tekrar bastığınızda işlevden çıkarılır.

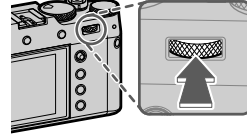

Normal gösterim



Odaklı zoom

- S modunda arka tekerlek ile zoom yapılabilir.
- Odak kolu ile zoom sırasında farklı bir odak alanına geçilebilir.
- S modunda **AF MOD** için **TEK NOKTA** seçiniz.
- C modunda veya **AF/MF-AYARLARI** > **ÖN-AF** açık ise odak zoom mümkün olmaz..
- **TUŞ/TEKERLEK AYARLARI** > **İŞLEVLER (Fn)** ile arka ayar tekerleğinin işlevini değiştirebilirsiniz. Öncelikli işlev olarak diğer konroller de mümkündür. (📖 252).

El ile odaklama

El ile odaklama yapabilirsiniz.

- 1 Odaklama kipi düğmesini **M** konumuna getiriniz.

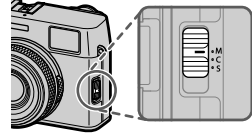

Ekranda **MF** görünür.



- 2 Odaklama halkasını kullanarak el ile netleştirme yapınız. Mesafeyi azaltmak için halkayı sola, artırmak için sağa çeviriniz.

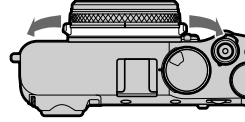

- 3 Çekim yapınız.

• **TUŞ/TEKERLEK AYARLARI > ODAKLAMA HALKASI** tercihini kullanarak odaklama halkasının dönme yönünü tersine çevirebilirsiniz.

Hızlı odaklama

- Seçilen odaklama alanında bulunan konuya odaklanmak için odaklama kaydı veya AF-ON işlevleri ile görevlendirilen tuşa basınız (odaklama alanının büyüklüğü arkadaki ayar tekerleği ile değiştirilebilir).
- El ile netleştirme kipinde bu işlev sayesinde, **AF/MF-AYARLARI** > **HIZLI AF AYARI** ile yapılan tercihe göre tek-AF veya sürekli-AF işlevlerini kullanarak belirli bir konuya odaklama yapabilirsiniz.

Odaklama.denetimi

El ile yapılan odaklamayı denetlemek için çeşitli işlevler sunulmaktadır.

El ile odaklama göstergesi

El ile odaklama göstergesinde konunun uzaklığına göre ayarlanan mesafenin odaklama ölçüm alanında ne kadar yakın olduğunu gösterir. Beyaz çizgi odaklama alanı dahilindeki konuya olan mesafeyi belirtir (Makine, mesafeleri metre veya ayak (feet) birimi ile gösterebilir. Bu birimi seçmek için TEMEL SEÇENEKLER listesinde

EKRAN AYARLARI > NETLEŞTİRME MESAFE TAKSİMATI işlevini kullanınız).

Mavi şerit ise alan derinliği bölgesini, yani konunun arka ve önünde keskin olarak betimlenen bölgeyi gösterir.

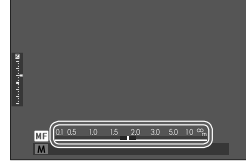

Odaklama mesafesi
(beyaz çizgi)

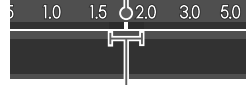

Alan derinliği

• **EKRAN AYARLARI > EKRAN AYARLARI** için hem **AF MESAFESİ** hem de **MF MESAFESİ** seçili olduğunda el ile odaklama göstergesi standart gösterimde bulunan alan derinliği göstergesi ile de açılabilir. Standart göstergelerin ekrana gelmeleri için **DISP/BACK** tuşuna basınız.

• **AF/MF-AYARLARI > ALAN DERİNLİĞİ CETVELİ** ile alan derinliğinin hangi temelde gösterileceğini belirleyiniz. Resimlerdeki alan derinliğinin baskı gibi pratik değerlendirilmesi için **FİLM FORMATI TEMELİNDE** seçiniz. Bilgisayar ve diğer ekranlarda yüksek çözünürlük ile değerlendirilecek alan derinliği için **PIKSEL TEMELİNDE** seçiniz.

Odak zoom

AF/MF AF/MF-AYARLARI > NETL. DENETİMİ, AÇIK olarak ayarlanmış ise makine, odaklama halkası çevrildiğinde otomatik olarak seçilen odaklama alanını da büyültür. Bitirmek için arka tekerleğe basınız.

- Başka bir odak alanını seçmek için odak kolunu kullanınız.
- **AF/MF AF/MF-AYARLARI > MF-YARDIMCISI** El ile netleştirme kipinde, **AF/MF AYARI> MF YARDIMCISI** için **STANDART** veya **AZAMİ PARLAKLIKLAR ODAKL.** seçili ise odak yakınlaştırma, arkadaki tekerlek döndürülerek de sağlanır. **SAYISAL KESİT** veya **DİJİTAL MİKROPRİZMA** seçili olduğunda zoom ayarlanamaz.

MF-Yardımcısı

AF/MF AF/MF-AYARLARI > MF-YARDIMCISI ile bir odak denetleme tercihi seçebilirsiniz.

- **MF-YARDIMCISI** arka tekerlek basık tutularak da açılabilir.

Aşağıdaki tercihler seçilebilir:

- **SAYISAL KESİT:** Resmin ortasında dörde bölünmüş bir siyah-beyaz resim gösterilir. Konunuzu bu bölüme göre yerleştirip, her dört bölümün hizaya gelmesi için odak halkasını çeviriniz.
- **DİJİTAL MİKROPRİZMA:** Konu odakta olmadığına, bulanıklığı vurgulamak için kareli bir desen görünür ve konu odaklandığında kaybolur ve yerine keskin görüntü gelir.
- **AZAMİ PARLAKLIKLAR ODAKL:** Zıtlık zengini çevre çizgileri vurgulanır. Konu vurgulanana kadar odak halkasını çeviriniz.

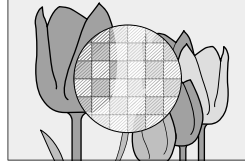
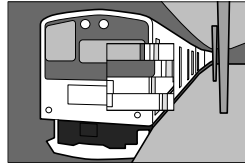

Işık duyarlılığı (ISO)

Makinenin ışık duyarlılığını seçiniz.

Duyarlılık ayar tekerleğini kaldırıp, döndürerek ışık duyarlılığını ayarlayabilirsiniz.

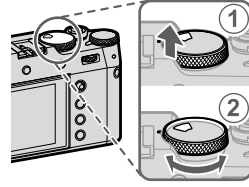

Işık duyarlılığı

A (Auto)	☑ ÇEKİM AYARLARI > OTOM. ISO-AYARI ile yapılan tercihler doğrultusunda ışık duyarlılığı, çekim şartlarına göre otomatik olarak ayarlanır. AUTO1, AUTO2 veya AUTO3 seçiniz.
C (Talimat)	Ön tekerlek ile 80 - 51200 aralığından bir değer seçiniz. Bu aralıkta 80 -125, 25600 ve 51200 gibi geliştirilmiş değerler de kapsanır.
160-12800	Işık duyarlılığı el ile ayarlanır. Değer, ekranda görünür.

Işık duyarlılığı seçimi

Yüksek değerler, düşük ışık altındaki çekimlerde sallanma tehlikesini azaltır; alçak değerler ise daha uzun ışıklandırma süreleri (enstantane) veya aydınlık ışıkta daha açık diyaframları mümkün kılarlar. Yüksek duyarlılıkta rahatsız edici kumlanmalar oluşabilir.

OTOMATİK IŞIK DUYARLILIĞI (ISO) AYARI (A)

📷 **ÇEKİM AYARLARI > OTOM. ISO-AYARI** ile duyarlılık tekerleğinin **A** konumu için temel ISO değerini, azami ISO değerini ve en uzun enstantaneyi belirleyebilirsiniz. **AUTO1**, **AUTO2** ve **AUTO3** ayarları ayrıca kayıt edilebilir. Standart veriler, aşağıdaki gibidir:

Ayar	Tercihler	Standart ayar		
		AUTO1	AUTO2	AUTO3
STANDART DUYARLILIK	160–12800	160		
AZAMİ DUYARLILIK	400–12800	800	1600	3200
ASGARİ ENSTANTANE	1/500–1/4 SEK	1/60 SEK		

Makine otomatik olarak, standart ile en yüksek değer aralığında bir duyarlılık seçer. Işık duyarlılığı yalnızca, en iyi ışıklandırma için gerekli olan sürenin **ASGARİ ENSTANTANE** için seçili olan değerden daha uzun süreli olduğunda standart değerin üstüne çıkartılır.

- 📷 • **VARSAYILAN HASSASİYET** için seçilen değer **AZAMİ DUYARLILIK** için seçilen değerden yüksekse **VARSAYILAN HASSASİYET**, **AZAMİ DUYARLILIK** için seçilen değere ayarlanır.
- Resimler **AZAMİ DUYARLILIK** için seçilen değerde de düşük pozlanacaksa, fotoğraf makinesi, **ASGARİ ENSTANTANE** değerlerinden daha düşük değerler seçebilir.

Pozlama.ölçme.yöntemi

Makinenin, pozlamayı ölçme yöntemini seçiniz.

☒ ÇEKİM AYARLARI > AE-ÖLÇÜMU sayfasında aşağıdaki ölçüm yöntemleri sunulur:

! Seçili tercihin etkili olması için **☒ AF/MF AYARI > YÜZ/GÖZ TANIMI AYARI**'nin **KAPALI** olması gerekir.

☒ (ÇOK ALANLI)	Makine bileşim, renk ve aydınlık dağılımı tahlilleri sonuçlarında ışıklamayı derhal hesaplar. Çoğu durumlar için önerilir.
☉ (MERKEZ AĞIRLI)	Makine tüm alanı ölçer ancak, merkez bölgeye ağırlık verir.
[•] (NOKTA)	Makine, toplam alanın 2% bölümüne tekabül eden ölçüm alanının ortasındaki bir alanda ışık oranlarını ölçer. Bu seçenek, arka planın ana konudan çok daha aydınlık veya karanlık olduğunda önerilir.
[] (TÜMLEV)	ışıklama, resmin tümü için ortalama bir değere sabitlenir. Böylece benzer ışık oranlarındaki dizi çekimlerde de aynı ışıklama uygulanır. Bu işlev, özellikle manzara çekimlerinde ve beyaz veya siyah giyisili kişilerin portre çekimlerinde verimli olur.

Dijital Tele dönüştürücü

Dijital tele dönüştürücü vasıtası ile resim keskin ve yüksek çözünürlük için işlendiği sırada resmi büyütme için faydalanabilirsiniz.

1 Yönetim halkasını **DİJİTAL TELE DÖNÜŞTÜRÜCÜ** ile görevlendiriniz. (📖 12).

2 Yönetim halkası ile zoom açısını seçiniz.

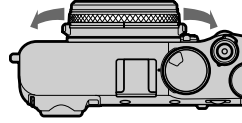

Standart(35 mm *)



50 mm *



70 mm *



* eşdeğer

3 Seçili zoom açısı ile çekim yapınız.

- ❗ 50 ve 70 mm DİJİTAL TELE DÖNÜŞTÜRÜCÜ ayarlarında resim kalitesi biraz düşebilir.
- RAW seçili olduğunda DİJİTAL TELE DÖNÜŞTÜRÜCÜ kullanılamaz.
- RAW seçili olduğunda DİJİTAL TELE DÖNÜŞTÜRÜCÜ kapatılır.
- DİJİTAL TELE DÖNÜŞTÜRÜCÜ bazı modlarda kullanılamayabilir.

📷 • **ÇEKİM AYARLARI > DİJİTAL TELE DÖNÜŞTÜRÜCÜ** ile de dijital tele dönüştürücü ayarları yapılabilir.

- Dönüştürücü bir mercek takıldığında mümkün olan zoom açıları: 72 ve 100 mm Tele objektifler ile 41 ve 58 mm Geniş açılı objektifler.

Pozlama.telifisi

Resim aydınlığını (pozlamayı) değiştiriniz.

Pozlama telifisi ayar tekerleğini döndürünüz.

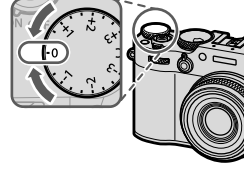

- Mümkün olan telafi değeri çekim kipi ile ilintilidir.
- Işıklamayı dengeleme işlemi çekim gösteriminde önceden değerlendirilebilir ancak, aşağıdaki durumlarda etkisi tam olmayabilir:
 - Dengeleme değeri ± 3 LW seviyesini aşıyor.
 - **DEVİNGEN ALAN** #200 200% veya #400 400% olarak ayarlanmış.
 - **DEVİNGEN ALAN ÖNCELİĞİ, GÜÇLÜ** veya **ZAYIF** olarak seçilmiş.

Deklanşöre yarım basılarak pozlama telifisi vizör veya LCD ekranda denetlenebilir. Video kipinde **DİNAMİK ALAN (VİDEO)** için #200 200% veya #400 400% seçili olduğunda veya **F-PROTOKOLÜ-ÇEKİMİ** için **AÇIK** seçili olduğunda ekran pozlama telifisini tam olarak doğru vermeyebilir. **M** kipinde doğrudan ışıkla ayarı ile kesinlikli bir ön izleme elde edilir.

Işıklamayı arttırmak için olumlu(+) değerler seçiniz.



Işıklamayı azaltmak için olumsuz (-) değerler seçiniz.



C (kişisel belirleme)

Pozlama telafisi ayar tekerleği C konumuna getirildiğinde, pozlama telafisi öndeki ayar tekerleği ile değiştirilebilir.

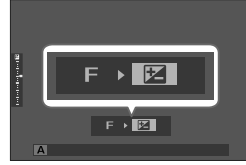
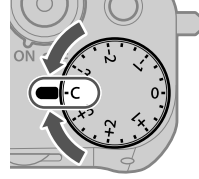

- Pozlamayı dengeleme amacı ile öndeki ayar tekerleği -5 ila +5 LW değerleri aralığında kullanılabilir.
- Öndeki ayar tekerleğine yüklenen işlev ayar tekerleğinin ortasına basılarak seçilebilir.

Odaklama ve ışıklandırma kilidi

Deklanşöre yarım basıldığında odak ve ışıklandırma kayıtlıdır.

- 1 Konuyu odaklama alanına getirip deklanşöre yarım basınız. Böylece mesafe (odaklama) ve ışık miktarı (ışıklandırma) ölçülmüş olur. Deklanşör yarım basık tutulduğu sürece ölçülen değerler korunur (kilitlenir)



- 2 Deklanşöre tam basınız.



Netleştirme kaydı yalnızca

TUŞLAR/TEKERLEK AYARI > DEKLANŞÖR AF veya **DEKLANŞÖR AE** için **AÇIK** seçili olduğunda mümkündür.

Diğer tuşlar

Odaklama ve pozlama AF-L ve AE-L tuşları ile de kilitlenebilir.

- Görevlendirilen kullanım ögesi basık tutulurken deklanşöre yarım basmak kaydı bitirmez.
- **☑ TUŞ/ TEKERLEK AYARLARI > AE / AF KİLİT KİPİ** için **AE /AF-L AÇIK/ KAPALI** seçili olduğunda kilitlenme, yalnızca kullanım ögesine tekrar basılarak bitirilebilir.

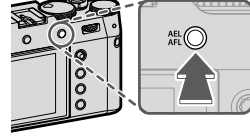

AE-L/AF-L-Tuşu
(AE/AF-kilidi)

- **AE-L/AF-L-Tuşuna** **☑ TUŞ/TEKERLEK AYARLARI> İŞLEVLER (Fn)** vasıtası ile başka işlevler yüklenebilir. Pozlama ve odak kilidi başka işlev tuşlarına da yüklenebilir. (📖 252).
- Pozlama ve odak kilidi, farklı işlev tuşlarına yüklenerek ayrı ayrı uygulanabilirler.

Otomatik diziler

Farklı ayarlar ile dizi çekimler yapılır.

- 1 DRIVE/DELETE**-Tuşuna basıp Drive menüsünde istediğiniz pozlama dizisi tercihini seçiniz.

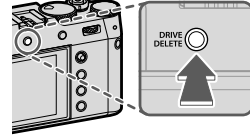

- 2 Çekim yapınız.**

ISO IŞIK DUYARLILIĞI (ISO) DİZİSİ

İşletim modu göstergesinde değişecek olan değeri belirleyiniz ($\pm 1/3$ veya $\pm 2/3$ veya ± 1). Deklanşöre her basıldığında makine ayarlı olan ISO değeri ile bir çekim yapar. Daha sonra bu resim işlenerek biri değiştirilen değer doğrultusunda yükseltilmiş, diğeri ise aynı değerde düşürülmüş ışık duyarlılığı içeren iki adet kopya üretilir.

WB BEYAZ DENGESİ DİZİSİ

Bir ışıklama dizisi değeri seçiniz (± 1 , ± 2 veya ± 3). Deklanşöre her basıldığında makine 1 çekim yapar ve üç resim çeşidi yaratır. Birincisi güncel beyaz ayarlı, ikincisi ince beyaz ayarlı ve seçilen değere göre artırılmış, üçüncüsü ise ince beyaz ayarlı ve seçilen değere göre azaltılmış.

OTOMATİK POZLAMA DİZİLERİ

 ÇEKİM AYARLARI > AE DİZİSİ AYARLARI ile pozlama dizisi değerini, sıralamasını ve çekim sayısını seçiniz. Deklanşöre her basıldığında fotoğraf makinesi üç çekim yapar bunlardan birincisi pozlama için ölçülen değer kullanılarak, ikincisi seçili miktarla düşük pozlama yapılarak, üçüncüsü ise seçilen miktarla fazla pozlama yapılarak gerçekleştirilir.

 seçilen miktar ne olursa olsun, pozlama miktarı, pozlama ölçüm sisteminin sınırlarını aşmayacaktır

FİLM BENZETİMİ DİZİSİ

Deklanşöre her basıldığında, fotoğraf makinesi bir fotoğraf çeker ve çekim sayfasında ÇEKİM AYARLARI > FİLM BENZETİM DİZİSİ için seçilen film benzetimi ayarlarını kullanarak, kopyalarını oluşturmak için bu fotoğrafı işler.

DEVİNGEN ALAN DİZİSİ

Deklanşöre her basıldığında, fotoğraf makinesi farklı devingen alan aralıklarıyla üç adet fotoğraf çeker. Birinci için % 100, ikinci için %200, üçüncü içinse %400.

 Devingen alan basamaklama işlemi devredeyken hassasiyet en az ISO640 ile sınırlandırılır; dizi çekim sona erdiğinde ise, daha önce etkin olan hassasiyet geri yüklenir.

FOCUS | ODAK DİZİSİ

Deklanşöre her basıldığında makine odağın her resimde farklı olduğu bir dizi çeker. Der Punkt **ÇEKİM AYARLARI > ODAK BKT AYARLARI, MANÜEL** ile **AUTO** arasında pozlama dizisi seçme imkanı sunar.

- Çekim sırasında zoom yapmayınız.
- Bir tripod kullanılması tavsiye edilir.

MANÜEL

MANÜEL modunda, aşağıdaki seçenekler sunulur:

RESİMLER	Çekim adedini seçiniz.
ADIM	Her çekimde değişecek olan odak değerini seçiniz.
ENTERVAL	Çekimler arasındaki süreyi seçiniz.

OTOMATİK

AUTO modunda RESİMLER ve ADIM makine tarafından otomatik olarak hesaplar.

- 1 Çekim seçenekleri listesinde **ÇEKİM AYARLARI** seçip, **ODAK DİZİSİ AYARI** vurgulayıp, **MENU/OK** tuşuna basınız.
- 2 Önce **AUTO** ve bir **ENTERVAL** seçiniz. Objektiften bakış gösterilir.
- 3 Konunun en yakın ucuna odaklanıp **MENU/OK** tuşuna basınız. Seçilen odak uzaklığı, odak mesafe göstergesinde **A** olarak görünür.



- Konunun en uzak noktasına odaklandığınızda da aynı odak alanı seçilebilir.

- 4 Konunun en uzak ucuna odaklanıp **DISP/BACK** tuşuna basınız. Seçilen odak mesafesi (**B**) ve odak alını (**A - B**) odak mesafesi göstergesinde görünür.



 **DISP/BACK**-tuşu yerine **MENU/OK** tuşuna basarak da tekrar **A** seçebilirsiniz.

- 5 Çekim yapınız. Makine **RESİMLER** ve **ADIM** değerlerini otomatik olarak hesaplar. Göstergede resim adedi görünür.





Dizi.çekimler(Dizi.çekim.kipi)

Hareketleri, bir resim dizisi halinde çekebilirsiniz.

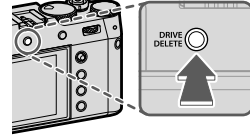
- 1 DRIVE/DELETE-Tuşuna basıp** Drive modu menüsünde **İSTIKRARLI** , **CH SEKANS HIZLI** veya **CL SEKANS YAVAŞ** seçiniz.



-  Çekime başlamadan önce **İSTIKRARLI** -modu için  **ÇEKİM AYARLARI** > **OBTÜRATÖR TÜRÜ** için **ES ELEKTRONİK OBTÜRATÖR** seçiniz.

- 2 Resim oranını seçip, deklanşöre basarak çekimi başlatınız.** Deklanşör bırakıldığında veya bellek kartı dolduğunda dizi çekim biter.

-  • Dizi bitmeden önce 999 sayılı veri numarasına erişilir ise: Geri kalan resimler, yeni oluşturulan bir klasörde kayıt edilir.
- Bellek kartı dolduğunda çekim bitirilir; makine, bu noktaya kadar olan tüm resimleri kayıt eder. Bellek kartında yeteri kadar yer olmadığında dizi çekime başlanamayabilir.
 - Fazla çekim yapıldığında resim oranları yavaşlayabilir.
 - Resim oranı konu, enstantane, ışık duyarlılığı ve netleştirme kipine göre değişiklik gösterir ve çok sayıda çekim yapıldığında yavaşlayabilir veya flaş patlamayabilir.
 - Dizi çekim sırasında çekim süreleri artabilir.

Pozlama

Dizi çekimin her bir karesi için ayrı ışıklama ayarı yapılabilmesi için  **TUŞ/TEKERLEK AYARLARI** > **DEKLANŞÖR AE** satırında **KAPALI** seçilmesi gerekir.

-  Diyafram, ISO ve pozlama dengesi ayarlarına bağlı olarak pozlama, otomatik olarak ayarlanmayabilir.

HDR

Deklanşöre her basıldığında makine farklı pozlamalı resimler çekerek bunları, yüksek dinamik alanlı tek bir resim halinde birleştirir ve parlaklık ve gölgelerde oluşan detay kayıplarını azaltır.

- 1 DRIVE/DELETE**-Tuşuna basıp, Drive modunda **HDR** seçiniz.

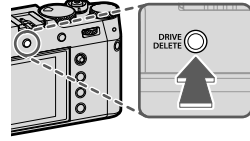



- 2** Pozlamaların çeşitlemelerini belirleyecek aydınlık değerlerini seçiniz.

HDR AUTO	Devingen alan otomatik olarak 200% - 800% aralığında ayarlanır
HDR200	Devingen alan 200% olarak ayarlanır
HDR400	Devingen alan 400% olarak ayarlanır
HDR800	Devingen alan 800% olarak ayarlanır
HDR PLUS	Makine ayarları, devingen alanın azami değişimine göre ayarlanır.

- 3** Çekim yapınız.
Makine, birleştirilmiş bir resim oluşturur.

- Makineyi sakın tutunuz.
- Çekim sırasında makine kımıldarsa veya konu deęişir ise çekimler tek bir resim halinde birleřtirilmek yerine ayrı fotoğraf olarak kayıt edilebilir. Çekim sırasında konu hareket ederse kayıt yapılamayabilir.
- Resim küçük bir oranda kesilir ve çözünürlük, çok az düşer.
- Yüksek deęerler ile çekilen resimlerde lekeler oluşabilir. Konunuza göre bir deęer seçiniz.
- "Geliřtirilmiş" duyarlılık deęerleri desteklenmez
- HDR ve duyarlılık için yapılan tercihlere baęlı olarak resimler, seçilen enstantane ile çekilmeyebilir.
- Flaş patlamaz.

 HDR türü resimler gösterimde -simgesi ile gösterilir.

Panoramik çekimler

Panoramik bir resim oluşturmak için ekrandaki talimatlara uyunuz.

1 DRIVE/DELETE-tuşuna basıp

Drive kipi menüsünde **Adv. >**

PANORAMA seçiniz.

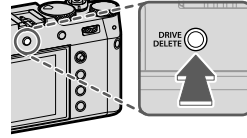

2 Odak kolunu sola eğip çekim sırasında makinenin çevrilineceği açıyı seçiniz. Sonra, MENU/OK tuşuna basınız.

3 Odak kolunu sağa eğip çekim sırasında makinenin çevrinme yönünü seçiniz. Sonra, MENU/OK tuşuna basınız.

4 Kayda başlamak için deklanşöre sonuna kadar basın. Kayıt sırasında deklanşörü basılı tutmaya gerek yoktur.

5 Makineyi, ok yönünde çevrindiriniz. İlerleme çubuğu dolup panoramik çekim tamamlandığında çekim, kendiliğinden biter.

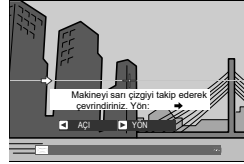

Daha iyi sonuçlar elde etmek için:

- Daha iyi sonuçlar elde etmek için makineyi küçük bir daire içinde ve istikrarlı bir süratte hareket ettiriniz.
- Bu esnada makineyi yatay tutunuz ve yalnızca gösterilen yöne doğru çevrinme yapmaya dikkat ediniz.
- Arzu edilen sonuçlara ulaşamazsanız: Makineyi, farklı bir hız ile çevrindiriniz.
- Dirseklerinizi belinize yaslayarak destek alınız.
- Bir tripod kullanınız.

- ! • Çekim, çekim sırasında deklanşöre sonuna kadar basılırsa sona erer. Panorama tamamlanmadan önce deklanşöre basılırsa, panorama kaydedilmez.
- Çekim süreci panoramik işlem tamamlanmadan bitirildiğinde panoramik resmin son bölümü çekilmeyebilir.
- Panoramik resimler birden fazla kareden oluşturulur ve bazı durumlarda makine, resimleri tam olarak ekleyemeyebilir.
- Konunun aydınlığı yetersiz kalırsa panoramik çekimlerde sallanma etkisi oluşabilir.
- Makine çok yavaş veya çok hızlı çevrindiğinde çekim durabilir. Makineyi, gösterilenin haricinde bir yöne doğru hareket ettirseniz çekim iptal edilir.
- Bazı durumlarda makine, seçilenden daha büyük veya daha küçük bir açı ile çekim yapabilir.
- Hareket halindeki, makineye çok yakın olan, gökyüzü veya çimenlik gibi tek biçimli, dalgalar veya çağlayan gibi sürekli hareket halinde olan veya aydınlığını değiştiren konular çektiğinizde istediğiniz sonuçlar oluşmayabilir.
- **TUŞ/TEKERLEK AYARLARI > DEKLANŞÖR AE** için AÇIK seçili ise ilk kare, tüm panorama resmin pozlamasını belirler.

Panorama resimlerin izlenilmesi

Panorama resim tek kare olarak gösterildiğinde odak kolunu aşağıya eğerek panorama gösterimi başlatınız. Yatay panoramalar yatay, dikey panoramalar ise dikey gösterilir .

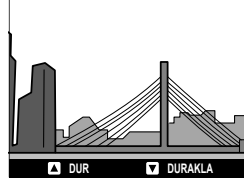

- Tek kare gösterimde arka ayar tekerleği ile resmi büyütebilir veya küçületebilirsiniz.
- Panorama gösterim odak kolu ile yönetilir.

odak kolu	Tek kare gösterim	Panorama gösterim	Panorama gösterimi durdur
Yukarı	—	Gösterimi bitir	
Aşağı	Gösterimi başlat	Gösterimi dondur	Gösterimi sürdür
Sola veya sağa	Başka resim göster	Çevrinme yönünü seç	Panoramayı el ile çevrindir

Üst üste çekimler

Bu kipte üst üste çekilmiş resimlerden, tek bir fotoğraf oluşturabilirsiniz.



- 1 **DRIVE/DELETE**-Tuşuna basıp **ÜST ÜSTE ÇEKİM** seçiniz.

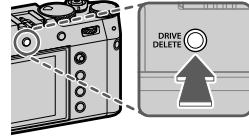

- 2 İlk çekimi yapın.
- 3 **MENU/OK** düğmesine basın. İlk çekim, canlı görüntünün altına getirilir ve ikinci çekimi yapmanız istenir.

- Birinci çekimi tekrarlamak için, kolu sola doğru eğin.
- Birinci çekimi kaydetmek ve çoklu pozlama oluşturmadan çıkmak için **DISP/BACK** düğmesine basın.



- 4 İlk çekime göre hizalayarak ikinci çekimi yapın.

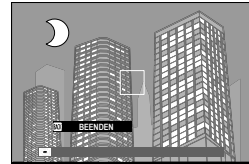

5 MENU/OK tuşuna basın.

Birleşmiş pozlamalar, bir sonraki kompozisyon için rehber görevi görürler.



• İkinci karenin çekimini tekrarlamak için kolu sola eğiniz.

• **DISP/BACK**, tuşuna basarak çekimi tamamlayıp, bu noktaya kadar çekilmiş olan resimlerden üst üste pozlama oluşturun.

6 Ek pozlamalar yapabilirsiniz.

Her fotoğraf dokuz adete kadar pozlama kapsayabilir.

7 DISP/BACK, tuşuna basarak çekimi tamamlayınız.

Makine, birleştirilmiş resmi oluşturur ve üst üste pozlamalı çekim tamamlanır.

Pozlamaların nasıl birleştirileceğini **ÇEKİM AYARLARI** > **ÜST ÜSTE ÇEKİMLER** ile seçiniz.

Gelişmiş filtreler





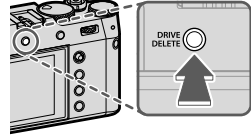







Filtre etkili fotoğraflar çekin.

- 1 **DRIVE/DELETE**-Tuşuna basıp **GELİŞMİŞ FİLTRE** seçiniz.



- 2 Bir filtre seçiniz.
- 3 Çekim yapınız.

Filtre seçenekleri

Filtre	Açıklama
 ANTİKA MAKİNE	Eski,antika.makine.efekti.için.seçin.
 CANLANDIRMA	Diyorama efekti için resimlerin üstleri ve altları bulanıklaştırılır.
 CIRTLAK RENKLER	Doğgun renkli, yüksek kontrastlı görüntüler oluşturun.
 RENK YUMUŞATMA	Parlak, düşük kontrastlı resimler oluşturun.
 ALÇAK IŞIK	Özel vurgulu çok az alanın bulunduğu homojen karanlık tonlar oluşturur.
 DEVİNGEN RENK TONLARI	Devingen renk tonları, fantezi efekti vermek için kullanılır.
 YUMUŞAK ODAKLAMA	Tüm görüntüde eşit yumuşaklıkta bir görünüş oluşturun.
 KISMİ RENK (KIRMIZI)	Görüntüdeki seçili rengin bulunduğu alanlar o renkte kaydedilir. Görüntünün diğer tüm alanları siyah beyaz kaydedilir.
 KISMİ RENK (TURUNCU)	
 KISMİ RENK (SARI)	
 KISMİ RENK (YEŞİL)	
 KISMİ RENK (MAVİ)	
 KISMİ RENK (MOR)	

 Konuya veya fotoğraf makinesi ayarlarına göre, görüntüler bazı durumlarda kumlu olabilir veya parlaklığı ve renk tonu değişebilir.

Flaşlı çekimler

Gövde dahilinde bulunan flaş ile gece veya kötü ışık şartları altındaki çekimlerde daha fazla ışık kullanabilirsiniz.

- 1 **FLAŞ AYARLARI** sayfasında **FLAŞ İŞLEVİ AYARI** seçiniz.



 Bu işlev hızlı erişim ile de açılabilir (📖 244).

- 2 Odak kolu ile seçim yapıp değiştirmek için arkadaki ayar tekerleğini kullanınız. (📖 100).



- 3 **DISP/BACK** tuşuna basarak etkinleştiriniz.

- Konu mesafesine bağlı olarak objektif, flaş ışığından kaynaklanan gölgeler oluşturabilir.
- Elektronik obtüratör kullanıldığında, örn. panorama çekimlerde flaş patlamaz.
- S veya M kiplerinde flaş kullandığınızda 1/2000 ve daha uzun enstantaneler seçiniz.

-  TTL kipinde flaş, durumuna göre bir çekimde birkaç kez patlayabilir. Makineyi kıvıltatmayınız.

- **KİŞİSEL AYARLAR > SES** ve **FLAŞ** için **KAPALI** seçili olduğunda flaş patlamaz.
- Dahili flaş ile yapılan çekimlerde tercihi güneşliklerin (parasoley) kullanılması, gölgelenme veya halelenme nedenleri ile önerilmez.

Flaş ayarları

Dahili flaş gerci açılı olduğunda aşağıdaki ayarlar seçilebilir:

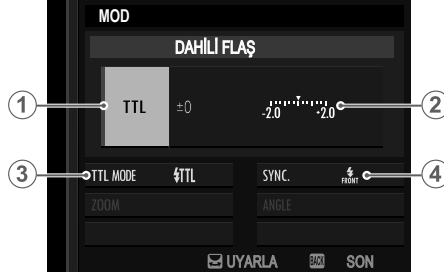

Ayar	Tanımlama
① Flaş yönetimi	<p>Aşağıdaki tercihlerden seçiniz:</p> <ul style="list-style-type: none">• TTL: TTL kipi. Flaş ışıklaama dengesi (②) ve flaş kipi (③) seçebilirsiniz.• M: Flaş cihazı, konu aydınlığı ve makine ayarlarından bağımsız olarak seçilen güç (②) ile patlar. Flaş gücü, tam gücün kesiri olarak 1/1 ilâ 1/64 aralığında verilir. Düşük değerlerde, flaş yönetim sisteminin sınırlarına erişildiği için arzu edilen sonuca ulaşamayabilirsiniz; sınaama çekimleri yapınız.
② Flaş dengeleme Flaş gücü	<p>COMMANDER: Flaş cihazı uzaktan kumanda edilebilen flaş cihazlarını yönetir. Örn.: Bir stüdyo sistemi dâhilinde.</p> <p>OFF: flaş patlamaz.</p> <p>Flaş gücü ayarlarını. Mümkün olan tercihler flaş yönetimine göredir. (①).</p>

Ayar	Tanımlama
③ Flaş kipi (TTL)	<p>TTL flaş yönetimi için bir flaş kipi seçiniz. Mükün olan tercihler, seçilen çekim kipi ile ilintilidir.</p> <ul style="list-style-type: none">• OTOM. FLAŞ: Flaş, yalnızca gerekli olduğunda patlar. Flaş gücü konu aydınlığı ile ilintilidir. Deklanşöre yarım basıldığında  simgesi görünürse: flaş, patlayacak anlamına gelir.• STANDART: Flaş, her çekimde patlar; flaş gücü konu aydınlığı ile ilintilidir. Çekime kadar tam dolmadı ise: flaş, patlamaz.• YAVAŞ EŞZAMAN: Flaş ışığı ve uzun enstantanelerin birleşimi; örn.: Gece ortamında portre çekimleri. Çekime kadar tam dolmadı ise: flaş, patlamaz.
④ Eşzamanlama	<p>Flaşın obtüratör açıldıktan hemen sonra patlamasını (1. PERDE) veyâ obtüratör kapanmadan hemen önce (2. PERDE) patlamasını belirleyiniz. Normal çekimler için (1. PERDE) tavsiye edilir.</p>

Kırmızı göz düzeltme

FLAŞ AYARLARI> KIRMIZI GÖZ DÜZELTME için KAPALI harici bir tercih ve **AF/MF AYARLARI** >YÜZ/GÖZ TANIMI AYARI için YÜZ TANIMI AÇIK seçili olduğunda kırmızı göz düzeltme mümkün olur. Bu işlev gözlerden yansıtılan flaş ışığından kaynaklanan kırmızı göz olgusunu asgari düzeye indirir.

Flaş eşzamanlama hızı

Flaş gereci, obdüratör ile 1/2000 veya daha yavaş sürelerde eşzamanlanır

Fujifilm flaş cihazları

Makine, ayrıca satılan FUJIFILM flaşlar ile kullanılabilir.

Tercihli flaş gereçleri

300V üstünde etkili olan flaş gereçlerini, makinenin flaş ayağında kullanmayınız.

Çekim seçenekleri

6

RESİM KALİTESİ AYARI

Görüntü boyutu, dosya biçimi, dinamik alan veya beyaz dengesi gibi ayarlar yapabilirsiniz.

Resim niteliğine etki eden ayarları yapmak için **MENU/OK** tuşuna basıp, **IQ** (**RESİM KALİTESİ AYARLARI**) sayfasını seçiniz.



 Mümkün olan tercihler seçilen çekim kipine bağlıdır.

GÖRÜNTÜ BOYUTU

Resimlerin kaydedileceği görüntü boyutunu ve en/boy oranını seçin.

Tercih	Ebatlar	Tercih	Ebatlar
L 3:2	6240 × 4160	L 1:1	4160 × 4160
L 16:9	6240 × 3512		
Tercih	Ebatlar	Tercih	Ebatlar
M 3:2	4416 × 2944	M 1:1	2944 × 2944
M 16:9	4416 × 2488		
Tercih	Ebatlar	Tercih	Ebatlar
S 3:2	3120 × 2080	S 1:1	2080 × 2080
S 16:9	3120 × 1760		

Aşağıdaki tercihler **SPOR VİZÖR MODU** ile ve dizi modunda **1,25X CROP** seçili olduğunda mümkündür:

Tercih	Ebatlar	Tercih	Ebatlar
M 3:2	4992 × 3328	M 1:1	3328 × 3328
M 16:9	4992 × 2808		

 **GÖRÜNTÜ BOYUTU**, fotoğraf makinesi kapatılınca ya da başka bir çekim kipi seçilince sıfırlanmaz.

RESİM KALİTESİ

Bir dosya biçimi ve sıkıştırma oranı seçin.

FINE	Yüksek resim kalitesi için az sıkıştırma.
NORMAL	Yüksek resim sayısı için çok sıkıştırma
FINE+RAW	İyi kalitede hem RAW hem de JPEG resimler
NORMAL+RAW	Normal kalitede hem RAW hem de JPEG resimler
RAW	Sadece RAW resimler



İşlev tuşları

RAW biçimini bir sonraki çekim için açmak veya kapatmak isterseniz **RAW** biçimini bir işlev tuşuna yükleyebilirsiniz (📖 252). Tuşa bir kez basıldığında sağdaki seçenekler mümkündür; tekrar basıldığında soldaki seçeneklere geçilir.

RESİM KALİTESİ için seçili tercihler	RAW işlevli tuşa basıldığında seçilebilen tercihler
FINE	FINE+RAW
NORMAL	NORMAL+RAW
FINE+RAW	FINE
NORMAL+RAW	NORMAL
RAW	FINE









RAW- ÇEKİMLER



RAW çekimlerin sıkıştırılmasını seçebilirsiniz.

SIKIŞTIRILMAMIŞ	RAW çekimler sıkıştırılmaz.
KAYIPSIZ SIKIŞTIRMA	RAW çekimler, resim verileri kaybı olmadan dosya büyüklüğünü küçülten ve çevrilebilir bir algoritma ile sıkıştırılır. Resimler können mit dem Capture One Express Fujifi Im ( 289), RAW FILE CONVERTER EX ( 289), FUJIFILM X RAW STUDIO ( 290) veya başka uyumlu yazılımlar ile gösterilebilir.

FİLM BENZETİMİ

Bu tercih, çeşitli film türleri etkilerinin benzetimi için kullanılır. Bu işlevde, (renk süzgeçli ve süzgeçsiz) siyah-beyaz dahil çeşitli kimyasal filmlerin etkileri benzeştirilmektedir.

 PROVIA/STANDARD	Standart renk üretimi. Pek çok farklı konu için uygundur.
 Velvia/CANLI	Doğa fotoğraflarına uygun, doygun renkli ve yüksek kontrastlı bir palet.
 ASTIAYUMUŞAK	Yumuşatılmış görünüm için yumuşak renkler ve kontrast.
 CLASSIC CHROME	Yumuşak renkler ve gelişmiş gölge zıtlığı ile dinginlik elde edilir.
 PRO Neg. Hi	Portreler için biraz daha yüksek kontrast sunar.
 PRO Neg. Std	Portreler için yumuşatma ve daha fazla ten renkleri sunulur.
 KLASİK Siyah	Resim derinliğini yükseltmek için sert tonlamalı ve iyileştirilmiş renkler.
 ETERNA/SİNEMA	Hafifletilmiş renkler ve derin gölgeler. Aynen, aynı adı taşıyan sinema film malzemesinde olduğu gibi

	<p>Sarı (Ye), kırmızı (R) ve yeşil (G) filtreler ile sunulur. Bunlar filtrenin komplementer renklerine dahil olan gri tonları karartırlar.</p> <ul style="list-style-type: none"> • ACROS+SARI FİLTRE: Kontrastı biraz artırır ve gökyüzünü karartır. • ACROS+KIRMIZI FİLTRE: Kontrastı biraz artırır ve gökyüzünü çok karartır. • ACROS+YEŞİL FİLTRE: Portrelerde doğal renk tonları oluşturur.
	<p>Sarı (Ye), kırmızı (R) ve yeşil (G) filtreler ile sunulur. Bunlar filtrenin komplementer renklerine dahil olan gri tonları karartırlar.</p> <ul style="list-style-type: none"> • SW+SARI FİLTRE: Kontrastı biraz artırır ve gökyüzünü karartır. • SW+KIRMIZI FİLTRE: Kontrastı biraz artırır ve gökyüzünü çok karartır. • SW+YEŞİL FİLTRE: Portrelerde doğal renk tonları oluşturur.
	<p>Sepya renkli çekimler için.</p>

- Film benzetimi seçenekleri, renk tonu ve keskinlik ayarları ile birleştirilebilir.
- Daha fazla bilgi için:
https://fujifilm-x.com/global/tag/the-world-of-film-simulation/?post_type=xstories

MONOKROM RENK

A ACROS ve **B** SİYAH-BEYAZ ile çekilmiş olan siyah beyaz resimlere kırmızımsı veya mavimsi bir hava ekleyin (sıcak veya soğuk renk etkisi). Renkler SICAK - SOĞUK ve G (Yeşil) - M (Majenta) eksenlerinde ayarlanabilir.

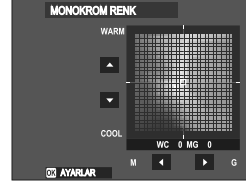

KUMLANMA ETKİSİ

Kum tanelerinin görüldüğü bir filmin etkisini yaratın.

GÜÇLÜ	Daha güçlü kumlanma için seçiniz.
ZAYIF	Daha zayıf kumlanma için seçiniz.
KAPALI	Etkiyi kapatınız.
BÜYÜK	Daha büyük kum taneleri için seçiniz.
KÜÇÜK	Daha küçük kum taneleri için seçiniz.

RENK KROM ETKİSİ

Kırmızı, sarı veya yeşil tonlarda olduğu gibi fazla doygunluk ile dikkat çekme eğilimi olan renk tonlarının, mümkün olan renk tonu alanını yükseltin.

GÜÇLÜ	Bu tercihi güçlü bir etki için seçiniz.
ZAYIF	Bu tercihi zayıf bir etki için seçiniz.
KAPALI	Etkiyi kapatınız.











RENK KROM FX MAVİ

Gösterim için mümkün olan mavi tonların alanını artırın.

GÜÇLÜ	Bu tercihi güçlü bir etki için seçiniz.
ZAYIF	Bu tercihi zayıf bir etki için seçiniz.
KAPALI	Etkiyi kapatınız.

BEYAZ DENGESİ

Renklerin, ışık kaynağına uyumlu olması sağlanır..

AUTO	Beyaz dengesi otomatik olarak ayarlanır
  	Beyaz dengesi için bir değer ölçün
	Renk sıcaklığı seçin
	Doğrudan güneş ışığındaki konular için.
	Gölgedeki konular için.
	"Gün ışığı" floresan ışıkları altında kullanın.
	"Sıcak beyaz" floresan ışıkları altında kullanın.
	"Soğuk beyaz" floresan ışıkları altında kullanın.
	Ampul ışığı altında kullanın.
	Sualtı aydınlatmasıyla özdeşleşmiş maviye çalmayı azaltır.

- **AUTO** işlevinin belirli şartlarda yetersiz kalması halinde (örn.: belirli aydınlatma şartlarında veya portre konularının yakın çekimlerinde) kişisel belirlenen beyaz dengesi kullanın veya ışık kaynağı için uygun olan bir beyaz dengesi tercihi seçin.
- Beyaz dengesi, sadece **AUTO** ve  kiplerinde patlayan flaş için ayarlanır. Diğer beyaz dengesi seçeneklerini kullanacaksanız flaş kapatın.
- Beyaz dengesi ayarlarına hızlı erişim ile de ulaşılabilir (📖 244).

Beyaz dengesi ince ayarı

Bir beyaz dengesi tercihi seçtikten sonra MENU/OK tuşuna basıldığında sağdaki ekran açılır; odak kolu ile beyaz dengesi ince ayarı yapabilirsiniz.

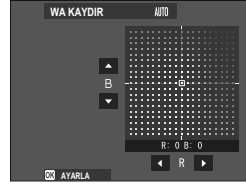

- İnce beyaz ayarı yapmadan çıkmak için: Bir beyaz dengesi tercihi yaptıktan sonra **DISP/BACK** tuşuna basınız.
- Odak kolu çarpı olarak eğilemez.

Kişisel beyaz dengesi

Beyaz dengesini sıra dışı ışık ortamlarına beyaz bir cismi referans olarak kullanarak uyarlamak için Ω_1 , Ω_2 veya Ω_3 seçiniz Resimlerin belirli bir renge şalması için renkli cisimler de kullanabilirsiniz). Bir beyaz dengesi hedefi gösterilir. Hedefin büyüklüğü ve konumunu, referans cismi ile tamamen kapsanacak biçimde ayarlayınız ve deklanşöre tam basarak beyaz dengesini ölçünüz (son kişisel değeri seçmek için veya beyaz dengesini ölçmeden çıkmak için **DISP/BACK** veya **MENU/OK** tuşuna basıp son değeri seçiniz veya ince ayarları gösteriniz).

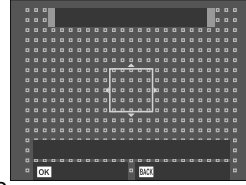

- **„UYGULANDI" mesajı görüldüğünde:** MENU/OK tuşuna basıp, beyaz dengesini ölçtüğünüz değere getiriniz.
- **„DÜŞÜK IŞIKLAMA" mesajı görüldüğünde:** Işıklama dengesini yükseltiniz ve yeniden deneyiniz.
- **„FAZLA IŞIKLAMA" mesajı görüldüğünde:** Işıklama dengesini düşürünüz ve yeniden deneyiniz.



K: Renk ısısı

Renk ısısının değışmesi ile renk tonunun tamamı değışir.

 Renk ısısı resimleri "sıcak" veya "soğuk yapmak için kullanılır veya kasıtlı olarak gerçek renklerden farklı olan renk yaratmak için kullanılır.

1 Beyaz dengesi sayfasında **K** seçtikten sonra renk ısısı listesi görünür.



2 Odak kolu ile tercih edilen değeri vurgulayarak **MENU/OK** tuşuna tekrar basınız. İnce ayar penceresi ekranda gösterilir.



-  Arka ayar tekerleğini döndürerek 10K adımlar ile renk ısısını ayarlayabilirsiniz.
- İnce ayar yapmadan menüden çıkarsanız: Bir renk ısısı seçtikten sonra **DISP/BACK**, tuşuna basınız.

3 İnce ayar değerini odak kolu ile vurgulayınız.

4 **MENU/OK** tuşuna basınız. Değişiklikler uygulanır. Seçilen renk ısısı değeri ekranda gösterilir.

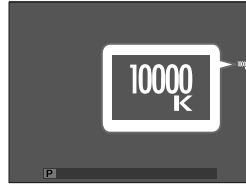

Renk ısısı

Renk ısısı, bir ışık kaynağının renginin nesnel olarak belirlenmesidir ve Kelvin (K) birimi ile ölçülür. Doğrudan düşen güneş ışığının renk ısısına yakın olan ışık kaynakları, beyaz olarak görünürler. Daha düşük renk ısısında olan ışık kaynakları sarıya veya kırmızıya çalarlar; daha yüksek renk ısısında olanlar ise maviye çalarlar.

DİNAMİK ALAN

Bu tercih, zıtlığı ayarlamak için kullanılır. Dış çekimlerde veya bulutlu havalarda zıtlığı derinleştirmek için düşük değerler, yüksek zıtlık içeren konularda parlaklıklardaki ve gölgelerdeki ayrıntıların kaybını azaltmak için ise yüksek değerler seçiniz. Yüksek değerler hem güneş ışığı hem de derin gölgeler içeren konular için, su yüzeyinde güneş ışığı, aydınlatılan sonbahar yaprakları, mavi gökyüzü önünde portreler veya beyaz cisimler veya beyaz giyisili insanlar gibi konularda zıtlığı güçlendirmek için tavsiye edilir.

AUTO

100 100%

200 200%

400 400%

! Yüksek değerler ile çekilmiş olan resimlerde lekeler oluşabilir. Konuya göre değer seçiniz.

🔍 • **AUTO** ayarlı olduğunda makine, konuya ve şartlara göre otomatik olarak **100 100%** veya **200 200%** seçer. Deklanşöre yarım basıldığında enstantane ve diyafram gösterilir.

- **200 200%** değeri ISO 320 - ISO 12800 aralığında, **400 400%** değeri ise ISO 640 - ISO 12800 aralığında mümkündür.

DİNAMİK ALAN ÖNCELİĞİ

Zıtlık zengini konuların çekiminde parlak ve gölge kısımlardaki ayrıntı yitimini azaltır ve böylece doğal bir izlenim kazandırır.

AUTO	Zıtlık, mevcut ışık ortamına göre otomatik olarak ayarlanır.
GÜÇLÜ	Devingen alan, çok zıtlık içeren konular için kuvvetlice uyarlanır.
ZAYIF	Devingen alan, az zıtlık içeren konular için zayıfça uyarlanır.
KAPALI	Zıtlık uyumu yapılmaz.

- **ZAYIF** seçeneği ISO 320 - ISO 12800 aralığında, **GÜÇLÜ** seçeneği ise ISO 640 - ISO 12800 aralığında mümkündür.
- **KAPALI** seçeneğinden farklı bir tercih yapılmış ise **PARLAK TONLAR, GÖLGE TONLAR** ve **DEVİNGEN ALAN** otomatik olarak ayarlanır; bu parametreleri el ile ayarlamak için **KAPALI** seçilmiş olması gerekir.

TON EĞRİSİ

Ogak kolu ile parlaklık veya gölgelerin görünümünü daha sert veya daha yumuşak olarak ayarlayabilirsiniz. Parlaklıklar ve gölgelerin daha keskin olarak görünmesi için yüksek değerler, daha yumuşak görünmeleri için düşük değerler seçiniz.



-2 | -1 | 0 | +1 | +2 | +3 | +4

RENK

Renk doygunluğunu ayarlayın. Doygunluğu artırmak için yüksek, azaltmak için düşük değerler seçiniz.

-4	-3	-2	-1	0	+1	+2	+3	+4
----	----	----	----	---	----	----	----	----

KESKİNLİK

Ana hatları keskinleştirin veya yumuşatın. Keskinliği artırmak için yüksek, azaltmak için düşük değerler seçiniz.

-4	-3	-2	-1	0	+1	+2	+3	+4
----	----	----	----	---	----	----	----	----

KUMLANMA AZALTIMI

Bu tercih, yüksek ışık duyarlılığı ile çekilmiş olan resimlerde oluşan kumlanmayı azaltmak için kullanılır. Hatları daha görünür yapmak için düşük, kumlanmayı azaltmak ve hatlar düzlemek için yüksek değerler seçiniz.

-4	-3	-2	-1	0	+1	+2	+3	+4
----	----	----	----	---	----	----	----	----

BERRAKLIK

Parlaklıklar ve gölgelerdeki renk tonlarını mümkün olduğu kadar az değiştirirken resim keskinliğini artırınız. Daha fazla keskinlik için yüksek değerler, daha yumuşak etki için düşük değerler seçiniz.

-5 | -4 | -3 | -2 | -1 | 0 | +1 | +2 | +3 | +4 | +5

UZUN POZL. DEĞERİ

Uzun pozlamalarda kumlanmayı azaltmak için **AÇ** ögesini seçin

AÇIK

KAPALI

RENK HACMİ

Bu tercih, renk temsili için sunulan renk gamının seçimi için kullanılır.

sRGB

Bir çok durumlar için önerilir.

Adobe RGB

Ticari baskılar için.

PIKSEL EŐLEME

Resimlerde lekeler görüldüğünde bu işlevi kullanınız.

1 Gösterim kipinde **MENU/OK** tuşuna basıp **RESİM NİTELİĞİ AYARLARI** sayfasını seçiniz.

2 **PIKSEL EŐLEME** seçip, **MENU/OK** tuşuna basınız.

- ! • Sonuçlar için teminat sağlanamaz.
- İşleme başlamadan önce pilin dolu olduğundan emin olunuz.
- Makine ısısı yüksek olduğunda piksel eşleme işlemi yapılamaz.
- İşlem birkaç saniye sürebilir

KİŐİSEL AYAR SEÇ

Ayarlar, kişisel ayarlardan herhangi biri ile açılabilir.

Kayıt alanları			
KİŐİSEL 1	KİŐİSEL 2	KİŐİSEL 3	KİŐİSEL 4
KİŐİSEL 5		KİŐİSEL 6	KİŐİSEL 7

YENİ BİR KİŞİSEL AYARI DÜZENLE/KAYDET

Sıkça tekrarlanan çekim durumları için 7 adete kadar kişisel kullanıcı ayarı kayıt edebilirsiniz.

Kayıtlı ayarlar **[i] RESİM KALİTESİ AYARLARI > KİŞİSEL AYAR SEÇ** ile açılabilir.

1 Çekim kipinde **[i] RESİM NİTELİĞİ AYARI** seçip, **KİŞİSEL AYAR DÜZENLE/ KAYDET** seçtikten sonra **MENU/OK** tuşuna basınız.

2 Bir kayıt alanı seçip **MENU/OK** tuşuna basınız.



3 **İŞLE** seçiniz ve **MENU/OK** tuşuna basınız. Çekim menü tercihleri listesi açılır.



- Mevcut kamera ayarlarını seçilen kayıt alanında kayda almak için **GÜNCEL AYARLAR! KAYDET** seçip **MENU/OK** tuşuna basınız.
- Seçili kayıt alanının standart ayarlarını tekrar yüklemek için **SIFIRLA** seçiniz.
- Kayıt alanlarını **KİŞİSEL ADLANDIRMA** işlevi ile yeniden adlandırmak mümkündür.

4 İşlemek istediğiniz kişisel aya vurgulayıp **MENU/OK** tuşuna basınız. Seçili noktayı ayarlayınız.



5 **MENU/OK**, tuşuna basarak seçili noktadaki değişiklikleri kayıt edip, menüye dönünüz. Arzu ettiğiniz ayarları yapınız.

6 **DISP/BACK** tuşuna basınız.
Açılan pencerede **OK** seçip, **MENU/OK** tuşuna basınız.

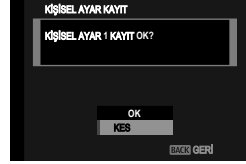

6

AF/MF-AYARI

Odaklama ayarları seçiniz.

Çekim göstergeleri sırasında **MENU/OK** tuşuna basınız ve **AF/MF (AF/MF AYARLARI)** seçiniz.











 Mümkün olan tercihler seçilen çekim moduna bağlıdır.

ODAK.ALANI

AF, el ile odaklama ve odak zoom için odaklama alanı seçimi.

AF MODU

S ve C odak modları için AF modu seçimi.

 TEK NOKTA	Makine, seçilen netleştirme noktasında bulunan konuya göre odaklanır.  AF/MF-AYARLARI > NETL. NOKTA ADEDİ kipinde mümkün olan netleştirme noktalarını seçebilirsiniz. Seçtiğiniz bir konuya nokta odaklama yapmak için kullanınız.
 BÖLGE	Makine, seçilen odak bölgesinde bulunan konuya göre odaklanır. Çoklu odaklama noktaları dahil odak bölgeleri, hareket halindeki konuların çekimi için kullanılır.
 GENİŞ/ İZLEME	<ul style="list-style-type: none">• S kipinde makine, çok zıtlık içeren konulara otomatik olarak odaklanır. Odaklanan bölgeler ekranda gösterilir.• C kipinde makine, deklanşör yarım basılı olduğu sürece, seçilen odak noktasında bulunan konuyu izleyerek odaklanır. Makine, çok hızlı hareket eden küçük konulara odaklanamayabilir.
 HEPSİ	Odak noktası seçim gösteriminde (📖 70, 71) arka tekerlek ile AF kipleri arasında dolaşabilirsiniz:  TEK NOKTA ,  BÖLGE ve  GENİŞ/İZLEME .

AF-C KİŞİSEL AYAR

C kipinde odaklama takibi tercihleri. 1-5 arası tercih veya kişisel tercih seçiniz. Kişisel odak takibi için 6 seçiniz.



AYAR 1 ÇOK AMAÇLI	Standart izleme ayarı.
AYAR 2 ENGELİ BIRAK & KONUYU İZLE	Seçilen konuyu izlemek için çaba gösterilir. Netleştirme alanında zor duran konular için veya engel çıkması olası olduğunda kullanılır.
AYAR 3 HIZLANAN / YAVAŞLAYAN KONU	Konunun hızlanması veya yavaşlaması hesaba katılır. ani hız değiştiren konular için kullanılır.
AYAR 4 ANİDEN ÇIKAN KONU	Netleştirme alanına hızla giren konu netleştirmeye çalışılır. Aniden çıkan konular veya konular arasında hızlı değişim için kullanılır.
AYAR 5 ANİ HIZLANAN / YAVAŞLAYAN KONU	Yalnızca hızını değiştirmek ile kalmayıp, konumlarını da değiştiren zor izlenebilir konular için (ön / arka, sol / sağ).
AYAR 6 KİŞİSEL TANIMLI	TAKİP HASSASİYETİ, HIZLI TAKİP HASSASİYETİ ve BÖLGE KISMI DEĞİŞİMİ ayarlarını 1 - 5 ayarların temelinde değiştirebilirsiniz. (📖 123, 125).

Odak takibi için seçenekler

Aşağıda, odak takibini oluşturan parametreler tarif edilmektedir.

TAKİP HASSASIYETİ

Bu parametrede makinenin, ana konunun önünde veya arkasında yeni bir konu odak alanına girdiğinde ne kadar bekleyeceği belirlenir. Değer ne kadar yüksek olursa makine o kadar uzun süre bekler.



0 1 2 3 4



- Değer ne kadar yüksek olursa makine, konular arasında değişim yapmak istediğinizde tekrar odaklamak için o kadar gecikir.
- Değer ne kadar düşük olursa makine, ana konudan odak alanı içinde bulunan diğer konuya o kadar çabuk atlar.

HIZLI TAKİP HASSASIYETİ

Bu parametrede takip sisteminin, konu hızı değişimlerine ne kadar hassas tepki vereceği belirlenir. Değer ne kadar yüksek olursa makinenin ani hareketlere gösterdiği tepki o kadar kesinlikli olur.



0 1 2



- Çok yansıma yapan veya zıtlığı az olan konularda olduğu gibi otomatik odaklanmanın (AF) başarımı kısıtlı olduğunda değer ne kadar yüksek olursa makine odaklanmada o kadar zorlanacaktır.

BÖLGE KISMI DEĞİŞİMİ

Bu parametrede "Bölge" AF kipinde hangi odak alanının öncelikli olduğu belirlenir.



ÖN	"Bölge" AF kipinde makineye en kısa mesafede olan konular tercih edilir.
AUTO	Makine bölgenin ortasında bulunan kouya odaklanır ve sonra konuyu takip etmek için odaklandığı alanları değiştirir.
ORTA	"Bölge" AF kipinde bölgenin ortasında olan konular tercih edilir.

! Bu parametre yalnızca AF kipi için **☑** **BÖLGE** seçildiğinde etkindir.

Ayarlanan değerler

Aşağıda çeşitli takip ayarlarının parametreleri sıralanmıştır:

	TAKİP HASSASİYETİ	HIZLI TAKİP HASSASİYETİ	BÖLGE KISMI DEĞİŞİMİ
AYAR 1	2	0	OTOMATİK
AYAR 2	3	0	ORTA
AYAR 3	2	2	OTOMATİK
AYAR 4	0	1	ÖN
AYAR 5	3	2	OTOMATİK

Kişisel odaklama takibi

Ayar 6 değerlerini seçiniz.

- 1 **AF-C KİŞİSEL AYAR > KİŞİSEL AYAR 6** seçiniz.



- 2 Odak kolu ile parametreleri vurgulayınız. Öndeki ayar tekerleği ile değerler değiştirilebilir. Standart ayarlara dönmek için **DRIVE/DELETE**-tuşuna basınız.
- 3 Tüm ayarlar tamamlandıktan sonra **DISP/BACK** tuşuna basınız.

AF-MODU DİKEY KAYIT

Dikey çekimlerde kullanılan odak kipi ve odaklama alanının yatay çekimdekilerden ayrı olarak kayıt edilmesini belirleyiniz.

KAPALI	Her iki yönde de aynı ayarlar kullanılır.
YALNIZCA ODAKALANI	Her yön için ayrı odak alanı seçilebilir.
AÇIK	Odak alanı ve odak kipi ayrı ayrı seçilebilir.

AF-NOKTALARI GÖSTERGESİ

AF/MF **AF/MF-AYARLARI** > **AF MODU** için "**ALAN**" veya "**GENİŞ/İZLEME**" seçili olduğunda netleştirme alanlarının gösterilip, gösterilmeyeceğini seçiniz.

AÇIK	KAPALI
-------------	---------------

ODAK NOKTASI SAYISI

El ile netleştirme kipinde netleştirme noktası adedini belirlemek için veya **AF KİPİ** için **TEK NOKTA** seçili olduğunda kullanılır.

117 NOKTA (9 × 13)	9 x 13 ebatlarındaki bir nizamda yerleşmiş olan 117 nokta arasından seçim yapınız.
425 NOKTA (17 × 25)	17x25 ebatlarındaki bir nizamda yerleşmiş olan 425 nokta arasından seçim yapınız.

ÖN-AF

AÇIK seçili olduğunda makine, deklanşöre yarım basılmasa bile odaklama yapmayı sürdürür. Makine, odaklamayı istikrarlı olarak yenilediği için deklanşöre yarım basıldığında daha hızlı odaklama yapılabilir. Böylece konuları kaçırmak mümkün olmaz.

AÇIK

KAPALI

⚠ Bu işlevde pilin daha çabuk tükeneceğini göz önünde bulundurun.

YARDIMCI IŞIK

AÇIK seçildiğinde, AF yardımcı aydınlatıcısı otomatik odaklamaya yardım etmek için yanar.

AÇIK

KAPALI

- ⚠
- Fotoğraf makinesi bazı durumlarda AF yardımcı aydınlatıcısı kullanarak da odaklama yapamayabilir
 - Fotoğraf makinesi makro kipinde odaklayamazsa, konuya olan mesafeyi artırmaya çalışın.
 - AF yardımcı aydınlatıcısını doğrudan konunuzun gözüne doğru tutmaktan kaçının.



YÜZ/GÖZ.TANIMA AYARI

Akıllı Yüz Tanımı, karenin herhangi bir yerindeki insan yüzleri için odağı ve pozlamayı ayarlar, grup portrelerinde fotoğraf makinesinin arka plana odaklanmasını önler. Portre konularını vurgulayan çekimler için seçin. Makinenin zeki yüz tanımı açık olduğunda sadece sağ veya sol gözü tanımasını ve odaklanmasını da ayarlayabilirsiniz.



YÜZ TANIMI AÇIK	Yüz tanımı faal olduğunda makinenin gözleri tanıması ve odaklanmasını da ayarlayabilirsiniz.
	<ul style="list-style-type: none">• GÖZ KAPALI: Yalnızca zeki yüz tanımı.• GÖZ AUTO: Bir yüz tanındığında makine hangi göze odaklanacağını otomatik olarak seçer.• SAĞ GÖZ ÖNCELİKLİ: Bir yüz tanındığında makine sağ göze odaklanır.• SOL GÖZ ÖNCELİKLİ: Bir yüz tanındığında makine sol göze odaklanır.
KAPALI	Zeki yüz tanımı ve göz tanımı kapalı

- **!** Konu deklanşöre basıldığında hareket ederse, fotoğraf çekildiğinde yüzler yeşil kenarlık içindeki alanda olmayabilir.
- Bazı kiplerde, fotoğraf makinesi kare için pozlamayı portre konusundan çok bir bütün olarak ayarlayabilir.

- Makine tarafından seçilmiş olan yüz yeşil bir çerçeve ile gösterilir. Makine tarafından keşfedilen diğer yüzler beyaz çerçeve ile gösterilir. Makinenin farklı bir özneye odaklanması için beyaz çerçevenin içine tıklayınız.  simgesi beyazdan yeşile dönüşür.
-  **YÜZ SEÇİMİ**  ile yüklü olan işlev tuşuna basıp sonra odak kolu ile (📖 223) kişileri değiştirebilirsiniz.
- Yüz tanımından menüel odak alanı seçimine geçmek için odak kolunun ortasına basınız. Tekrar bastığınızda yüz tanımı faal olur.
- Seçili özneler çerçeveyi terkettiklerinde makine, belirlenen bir süre bekledikten sonra dönüş yapar ve yeşil çerçeve, bazen bir yüzün olmadığı ortamlarda belirebilir.
- Dizi çekimler sırasında özneleri tercih edemezsiniz.
- Çekim şartlarına bağlı olarak yüz tanımı, dizi çekimlerin sonunda bitirilebilir.
- Hem dikey hem de yatay konumdaki makine ile yüzler tanımlanır.
- Saç, gözlük veya başka öğeler ile kapalı gözler makine tarafından tanımlanamadığında makine, yüzlere odaklanır.
- Yüz/göz tanımlama tercihlerine kısa yollar ile de erişilebilir (📖 244).

AF+MF

S odak modunda **AÇIK** seçili ise ve odak kilitlendiğinde (deklanşöre yarım basarak veya diğer yöntemler ile) odak kilidi çözülür ve odak halkası çevrilerek odaklama yapılır.

AÇIK

KAPALI

 **STANDART** ve **ODAK DORUĞU** tercihleri-
MF-YARDIMCI ile seçilebilir.

AF+MF Odak zoom

Temel ayarlar sayfasında bulunan  **AF+MF AYARLARI > NETLİK DENETİMİ** için **AÇIK** ve **AF KİPİ** için **TEK NOKTA** seçili ise:
Seçilen alana zoom yapılabilir.
Zoom oranı, arkadaki ayar tekerleği ile seçilebilir.

MF-YARDIMCISI

El ile odaklama kipinde, odaklamanın nasıl görüntüleneceğini seçin

STANDART	Odak normal görüntülenir (odak tepe konumu, dijital mikroprizma ve dijital ayırma görüntüsü mümkün değildir).
SAYISAL KESİT	Karenin ortasında bölünmüş bir siyah-beyaz veya renkli gösterge vardır. Ana konuyu kesitin ortasına yerleştirip, kesitin dört parçası uyuşana kadar odaklama halkasını döndürünüz.
DİJİTAL MIKROPRİZMA	Konu odak dışında olduğunda karelerden oluşan bölmeler görünür ve konuya odaklanıldığında kaybolur ve keskin görüntü ekrana gelir.
ODAK TEPE VURGULAMA	Fotoğraf makinesi, yüksek zıtlıklı ana hatları vurgular. Bir renk ve güç seçiniz.

 Arka ayar tekerleğinin ortasını basık tutarak da MF yardımcısı tercihlerini seçebilirsiniz.

ODAK.KONTROLÜ

AÇIK seçili olduğunda makine, el ile odaklama kipinde odaklama halkası çevrilirse, otomatik olarak objektiften bakışı büyültür.

AÇIK	KAPALI
 • Arkadaki ayar tekerleğine basıldığında odak zoom bitirilir. • Zoom konumu geçerli odak alanına sabitlenmiştir ve odak alanı değiştiğinde, zoom konumu da değişir.	

NOKTA KİLİTLENME AE ve ODAK ALANI

S ve **C** odak modlarında geçerli odak çerçevesini ölçmek için **AÇIK** seçiniz.

AÇIK

KAPALI

HIZLI.AF

Odak kilidi veya **AF-AÇIK** işlevlerinin yüklendiği bir tuşa, manüel odaklama modunda basıldığında makinenin tek AF (**AF-S**) veya sürekli AF (**C-AF**) ile çalışmasını belirleyiniz.

AF-S

AF-C

ALAN DERİNLİĞİ CETVELİ

FİLM BİÇİMİ-TEMEL seçip, basılacak resimlerin alan derinliğini değerlendirmenize yardımcı olacak öğeleri açınız. **PIKSEL-TEMEL** seçip, elektronik aygıtlarda yüksek çözünürlük ile izlenecek olan resimlerin alan derinliğini değerlendirmenize yardımcı olacak öğeleri açınız.

PIKSEL-TEMEL

FİLM BİÇİMİ-TEMEL

DEKLANŞÖR/ ODAKLAMA ÖNCELİĞİ

AF-S ve **AF-C** kiplerinde makinenin odaklama önceliğini belirleyiniz.

DEKLANŞÖR	Çekime, odaklamadan öncelik tanınır. Makine odaklama yapmasa bile çekim gerçekleşir.
NETLEŞTİRME	Odaklamanın, çekime göre önceliği vardır. Ancak odaklama yapıldıktan sonra çekim yapılabilir.

AF-ALAN.SINIRLAMASI

Mümkün olan odak mesafeleri alanını sınırlayarak daha hızlı odaklama elde edebilirsiniz.

KAPALI	Odak sınırlama kapalı.
KİŞİSEL	Odağı, asgari ve azami mesafe ile tanımlanmış bir alana sınırlayın. <ul style="list-style-type: none">• OK: Odak, seçili alan ile sınırlanır.• AYAR: İki konu seçip, odağı aralarındaki mesafeye göre sınırlayınız.
ÖN AYAR 1	Odağı, önceden ayarlanmış bir alana sınırlayın.
ÖN AYAR 2	

 * Odak sınırlaması için sıralanan ve gösterilen değerler, gerçek odak mesafelerinden farklı olabilirler.





 **KİŞİSEL** seçtiğinizde ayrıca, aşağıdaki ayarlar uygulanabilir:

- Odak alanını seçmek için dokunmatik ekranda konulara değebilirsiniz.
- Dokunmatik ekranda konuya dokunmak yerine odak halkasını sonsuza getirerek de azami odak mesafesini ayarlayabilirsiniz.

DOKUNMATİK EKРАН MODU

Dokunmatik işlemler ile çekim yapabilirsiniz.

Fotoğraf çekimi

 DOKUNM. ÇEKİM	Ekran da görünen konuya tıklayarak odaklama yapıp, resim çekebilirsiniz. Dizi çekim modunda, parmağınızı ekranda tuttuğunuz sürece çekim yapılır.
 AF  AF OFF	<ul style="list-style-type: none">• S (AF-S) kipinde makine, ekrandaki konuya tıkladığınızda odaklama yapar. AF OFF simgesine basana kadar odaklama, geçerli mesafe ile kayıt edilir.• C (AF-C) kipinde makine, ekrandaki konuya tıkladığınızda devamlı odaklama yapar. AF OFF simgesine basana kadar odaklama, geçerli mesafe ile kayıt edilir.• MF kipinde ekrana tıklayarak seçili konuya odaklama yapabilirsiniz.
 BÖLGE	Bir odaklama veya yakınlaştırma noktası seçmek için tıklayınız. Odak çerçevesi seçilen noktaya doğru kayacaktır.
 KAPALI	Dokunmatik yönetim kapalı.

Film çekimi



DOKUNM. ÇEKİM

Yeni bir odaklanma için ekrandaki konuya tıklayınız. Konunuza odaklama yapıp çekimi başlatınız. Çekim sırasında ekrana tıklayarak, aşağıda anlatıldığı gibi odaklama yapabilirsiniz. *Çekimi bitirmek için deklanşöre basınız.*



AF

Ekrana tıklandığında makine, seçili noktaya odaklanır. *Çekimi, deklanşör ile başlatınız veya bitiriniz.*

- S (AF-S) kipinde ekrandaki konuya tıklayarak, her zaman yeniden odaklama yapabilirsiniz.
- C (AF-C) kipinde makine, ekrana her tıklandığında seçili noktada konuya olan mesafedeki değişmelere göre odağı ayarlar.
- Manüel (MF) kipinde makine, ekrana tıkladığınızda AF yardımı ile odaklama yapar; çekim sırasında ekrana tekrar tıklayarak odak alanını yeni bir konuma itebilirsiniz.



BÖLGE

Odak alanındaki konuma tıklayınız. *Deklanşöre basarak çekimi başlatınız veya bitiriniz.*

- S (AF-S) kipinde ekrandaki konuya tıklayarak, her zaman yeniden odaklama yapabilirsiniz. Odaklama için **AF-AÇIK** işlevinin yüklendiği tuşu kullanınız.
- C (AF-C) kipinde makine, ekrana her tıklandığında seçili noktada konuya olan mesafedeki değişmelere göre odağı ayarlar.
- (MF) kipinde ekrana tıklayarak, odak alanını konunuzun üstüne getirebilirsiniz.



KAPALI

Dokunmatik yönetim kapalı.



Dokunmatik kullanımı kapatmak ve dokunmatik simgesini kaldırmak için: **TUŞ/TEKERLEK AYARLAR! > DOKUNMATİK AYARLAR > DOKUNMATİK AYARLAR** sayfasında **KAPALI** seçiniz.

Odak zoom için dokunmatik öğeler

Odak zoom için çeşitli dokunmatik öğeler faaliyete geçirilir.
(Odak denetimi aktive olur)

Orta alan

Ekranın ortasına dokunularak aşağıdaki işlemler yapılır.

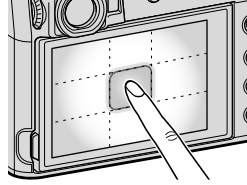

Dokunm. modu	Fotoğraf çekimi	Video çekimi
DOKUNMATİK ÇEKİM	AF-S/MF: Fotoğraf çekimi	AF-S: AF
		MF: Hızlı AF
AF	AF-S: AF	AF-S: AF
	MF: Hızlı AF	MF: Hızlı AF
BÖLGE	AF-S: AF	AF-S: AF
	MF: Hızlı AF	MF: Hızlı AF
KAPALI	AF-S/MF: KAPALI	AF-S/MF: KAPALI

Diğer bölgeler

Diğer bölgelere basarak, dokunmatik ekran için yapılan tercihten bağımsız olarak fotoğraf ve video çekimleri arasında gezilir.

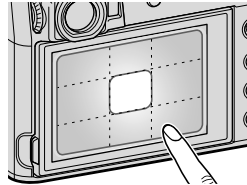

AF ÇERÇEVESİNİ DÜZELTMEK

OVF ile ve makinenin yakınında olan konularda resim kesitini seçerek yaptığınız çekimlerde geçerli odak konumu için yardımcı bir çerçeve görürsünüz. **AÇIK** seçili olduğunda makine, standart AF çerçevesine (1) ek olarak makineden yakl. 50cm mesafede olan konular (2) için odak konumunu gösterir. Deklanşöre yarım bastığınızda geçerli odak konumunda yeşil bir AF çerçevesi (3) gösterilir.

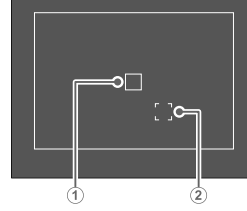

Normal gösterge

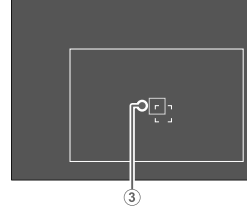

Deklanşöre yarım basıldığında gösterge

AÇIK

KAPALI



- 50cm altındaki konulara odaklanıldığında yardımcı çerçeve görünmez.
- Odak kolunun ortasına basarak yardımcı çerçeveyi geçici olarak iptal edebilirsiniz.

ÇEKİM AYARLARI

Çeşitli çekim ayarlarını seçiniz.

Çekim modunda, **MENU/OK** tuşuna basıp **ÇEKİM AYARLARI** seçiniz.



Mümkün olan tercihler seçili çekim modu ile ilintilidir.

SPOR VİZÖR MODU

Ekranın ortasındaki resim kesiti ile çekim yapınız. Bu tercihi sporcular, kuşlar veya hareket halindeki diğer konular için seçiniz.

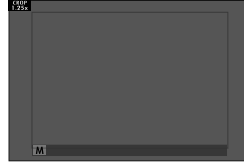

AÇIK

Resimler 1,25 kat resim kesiti ile çekilir ve resim açısı, objektifin odak uzaklığının 1,25 katı büyültmesine eşdeğer olan oranda küçültülür; resim kesiti, ekrandaki bir çerçeve ile gösterilir.



KAPALI

1,25 kat resim kesiti kapalıdır.

- Çekim menüsündeki **RESİM KALİTESİ AYARLARI > RESİM BÜYÜKLÜĞÜ** noktası **M** ile sabitlenmiştir.
- Elektronik obtüratör sunan modlarda Spor vizör mümkün olmaz.

OTOMATİK ÇEKİM

Bu tercihte, otomatik çekim işlevi ile resim çekilir

 2 SAN	Deklanşöre basıldığından 2 saniye sonra çekim yapılır. Bu işlevi, deklanşöre basıldığında makinede oluşan sallanmayı önlemek için kullanınız.
 10 SAN	Deklanşöre basıldığından 10 saniye sonra çekim yapılır. Bu işlevi, kendiniz de çekime dahil olmak istediğinizde kullanınız.
KAPALI	Otomatik çekim kapanır.

İşlev **KAPALI** konumda olmadığında, deklanşöre tam basarak otomatik çekimi başlatınız. Ekranda, çekime kadar kalan saniyeler gösterilir. Süreci kesmek için **DISP/BACK** tuşuna veya deklanşöre yarım basınız.

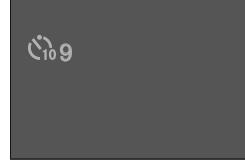

- Deklanşöre basarken makinenin arkasına geçiniz. Objektifin önünde durduğunuzda odaklama ve ışıklandırma etkilenebilir.
- Otomatik çekim işlevi makine kapatıldığında, kendiliğinden devre dışı kalır.

OTOMATİK ÇEKİM KAYDI

AÇIK tercihinde seçili otomatik çekim ayarı çekimden sonra veya makine kapatıldığında bile etkin kalır.

AÇIK

KAPALI

ZAMAN ARALIKLI ÇEKİMLER (ENTERVAL)

Makinenin belirli aralıklar ile otomatik çekim yapması için aşağıdaki adımları izleyiniz.

- 1 **ÇEKİM AYARLARI > ARALIKLI ÇEKİMLER** seçip, **MENU/OK** tuşuna basınız.



- 2 Odak kolu ile çekim aralığını ve çekim adedini seçiniz. **MENU/OK** tuşuna basınız.

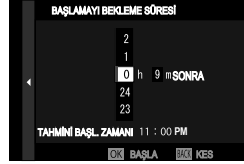

- 3 Odak kolu ile başlama zamanı seçip, **MENU/OK** tuşuna basınız. Çekim, otomatik olarak başlar.



! B (Bulb) türü enstantane veya üst üste çekimlerde aralıklı çekim yapılamaz. Dizi çekimde, deklanşöre her basıldığında tek bir resim çekilir.

- Bir sehpa kullanılması tavsiye edilir.
- AC-9V elektrik adaptörünün kullanılması önerilir.
- Ekran her çekimden sonra kararır ve yeni çekimden birkaç saniye önce açılır.
- Ekran her zaman deklanşöre tam basılarak faal hale getirilebilir.
- Çekim sayısının enterval çekimde kalmış olan pozlama sayısı ile eşit olana kadar çekimi sürdürmek için çekim sayısını ∞ sonsuz ayarına getiriniz.

POZLAMA TELAFİLİ, ARALIKLI ÇEKİMLER

Çekimler arasında, pozlamanın fazla farklı olmasını önlemek için AÇIK seçerek pozlamayı otomatik olarak ayarlayabilirsiniz.

AÇIK

KAPALI

- Konunun aydınlığındaki büyük değişimler pozlamanın "zıplamasına" sebep olurlar. Çekim sırasında fazla aydınlanan veya kararın konularda **ARALIKLI ÇEKİMLER > ENTERVAL** için küçük değerler tercih etmenizi öneririz.
- El ile modunda (**M**) pozlama dengelemesi, sadece ışık duyarlılığı için otomatik (**A**) seçili olduğunda mümkündür.

AE BKT-DİZİSİ

Pozlama dizisi ayarları

	Pozlama dizisindeki çekim adedini ve her çekimde pozlamanın ne kadar değişeceğini seçiniz.
ADET/ BASAMAKLAR	<ul style="list-style-type: none">• RESİMLER: Dizi başına kare adedini belirleyiniz.• ADIM: Dizi başına kareler arasındaki ışıklaama farkını belirleyiniz.
TEK KARE/ DİZİ ÇEKİMLER	<ul style="list-style-type: none">• TEK KARE: Çekimlerin tek kare olarak gerçekleşmesini belirleyiniz.• DİZİ ÇEKİMLER: Çekimlerin dizi çekim olarak gerçekleşmesini belirleyiniz.
SIRALAMA AYARI	Farklı ışıklamaların hangi sıralamada çekileceğini belirleyiniz.

FİLM BENZETİMİ DİZİSİ

Üç adet film türü seçiniz (📖 106).

 PROVIA/STANDART	 Velvia/CANLI	 ASTIA/YUMUŞAK
 CLASSIC CHROME	 PRO Neg. Hi	 PRO Neg. Std
 KLASSISCH Siyah	 ETERNA/SİNEMA	 ACROS*
 SIYAH-BEYAZ*	 SEPYA	

* (Ye), (R), (G) filtreleri kullanılabilir.

ODAK DİZİSİ

Odak dizisi için **OTOMATİK** veya **MANÜEL** modlarından birini seçiniz.

MANÜEL

Manüel modunda aşağıdaki tercihleri yapabilirsiniz:

RESİMLER	Çekim adedini seçiniz.
ADIM	Çekilen her karede odaklamanın ne kadar değişeceğini belirleyiniz.
ENTERVAL	Çekimler arasındaki süreyi belirleyiniz.

Odaklama ve RESİMLER/ADIM

Odaklama ile **RESİMLER** ve **ADIM** tercihleri arasındaki orantı aşağıdaki gibidir:

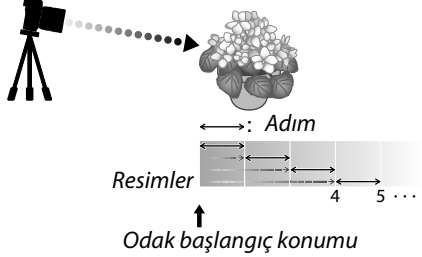

- Odak, başlangıç konumundan sonsuz konumuna kadar sürer.
- Küçük **ADIM** değerleri, odakta küçük değişiklikler anlamına gelir; büyük değerler ise büyük değişiklikler demektir.
- Çekim, **RESİMLER** için seçilmiş olan değerden bağımsız olarak, odak sonsuz ayarına geldiğinde bitirilir.

OTOMATİK

AUTO modunda, **RESİMLER** ve **ADIM** otomatik olarak hesaplanır.

1 Çekim menüsünde

ÇEKİM AYARLARI > ODAK DİZİSİ AYARI seçip, **MENU/OK** tuşuna basınız.

2 **AUTO** ve bir **ENTERVAL** seçiniz.
Objektiften bakış, gösterilir.

3 Konunun en yakın ucuna göre odaklama yapıp, **MENU/OK** tuşuna basınız.
Seçilen odak mesafesi **A** olarak odak mesafesi göstergesinde görünür.



DISP/BACK tuşuna basarak, Konunun en uzakta olan ucuna göre odaklama yaptığınızda da aynı odak alanı seçilebilir.

4 Konunun en uzak ucuna göre odaklama yapıp, **DISP/BACK** tuşuna basınız.
Seçilen odak mesafesi **(B)** ve odak alanı **(A - B)** odak mesafesi göstergesinde görünürler.



DISP/BACK tuşu yerine **MENU/OK** tuşuna basıp tekrar **A** seçebilirsiniz.

5 Çekim yapınız.
Makine **RESİMLER** ve **ADIM** değerlerini otomatik olarak hesaplar. Göstergede, resim adedi gösterilir.

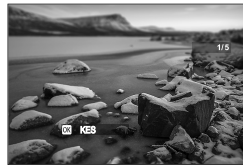

ÜST ÜSTE ÇEKİMLER

Makinenin, üst üste pozlamaları nasıl birleştireceğini seçiniz.



EKLEMELİ	Makine, pozlamaları birleştirir. Çekim sayısına bağlı olarak pozlama dengelemesini düşürmeniz gerekebilir.
ORTALAMA	Makine, nihai resmin pozlamasını otomatik olarak en iyi hale getirir. Dizi çekimdeki arka plan kompozisyon için, değiştirilmeden en uygun pozlama yapılır.
AYDINLIK	Makine pozlamaları karşılaştırır ve her resim noktasındaki en aydınlık pikseli seçer. Renkler, aydınlıkları ve renk tonlarına bağlı olarak karıştırılabilir.
KARANLIK	Makine pozlamaları karşılaştırır ve her resim noktasındaki en karanlık pikseli seçer. Renkler, aydınlıkları ve renk tonlarına bağlı olarak karıştırılabilir.

 Makine, dokuz adete kadar pozlamayı birleştirebilir.

İŞIKLAMA ÖLÇÜMÜ

Makinenin, ışıklamayı ölçme yöntemini seçiniz.

! **AF/MF AYARI > YÜZ/GÖZ TANIMI AYARI'nın KAPALI** olması gerekir.

[☒] (Çok alanlı)	Makine bileşim, renk ve aydınlık dağılımı tahlilleri sonuçlarında ışıklamayı hesaplar. Çoğu durumlar için önerilir.
[☉] (Merkez ağırlıklı)	Makine tüm alanı ölçer ancak, merkez bölgeye ağırlık verir.
[•] (Nokta)	Makine, toplam alanın 2% bölümüne tekabül eden ölçüm alanının ortasındaki bir alanda ışık oranlarını ölçer. Bu seçenek, arka planın ana konudan çok daha aydınlık veya karanlık olduğunda önerilir.
[] (Tümlev)	İşıklama, resmin tümü için ortalama bir değere sabitlenir. Böylece benzer ışık oranlarındaki dizi çekimlerde de aynı ışıklama uygulanır. Bu işlev, özellikle manzara çekimlerinde ve beyaz veya siyah giyisili kişilerin portre çekimlerinde verimli olur.

OBTÜRATÖR.TÜRÜ

Obtüratör türünü seçiniz.

Obtüratör sesini kaldırmak için elektronik obtüratör seçiniz.

MS MEKANİK OBTÜR.	Resimleri mekanik obtüratör ile çekersiniz.
ES ELEKTRONİK OBTÜR.	Resimleri elektronik obtüratör ile çekersiniz.
M+E MEKANİK+ ELEKTRONİK	Makine, çekim şartlarına göre obtüratör seçer.

ES ELEKTRONİK OBTÜRATÖR veya **M+E MEKANİK+ELEKTRONİK** seçili olduğunda, 1/4000 saniyeden daha kısa enstantaneler ayar tekerleğinin **4000** enstantane değerine getirilmesi ve arka tekerlek vasıtası ile ayarlanabilir.

- ❗ Elektronik obtüratör ile yapılan çekimlerde dikkat edilmesi gereken hususlar:
 - Hareket halindeki konuların çekimlerinde sapmalar meydana gelebilir.
 - Kısa enstantaneli elden çekimlerde de sapmalar oluşabilir; bir tripod kullanımı tavsiye edilir.
 - Florasan ve benzeri titreşim ışık altında yapılan çekimlerde şeritler veya halelenmeler oluşabilir. |
 - Sessiz obtüratör ile çekim yaptığınızda insanların resim haklarına ve özel yaşam hakkına saygı gösteriniz (📖 206).
- **MS MEKANİK OBTÜRATÖR** seçili olduğunda büyük diyafram değerlerinde pozlama yeteri kadar kesinlikli olmayabilir (azami enstantane, diyaframa bağlıdır: f/2 diyaframda 1/2000san. ve f4,5 diyaframda 1/4000 san.) MEKANİK+ELEKTRONİK seçili olduğunda MEKANİK OBTÜRATÖR'den ELEKTRONİK OBTÜRATÖR'e geçiş zamanı da Diyaframa bağlıdır.

📖 Elektronik obtüratör kullanıldığında, aşağıdaki sınırlamalar vardır:

- "Gelişmiş" duyarlılık değerleri desteklenmez
- Uzun süreli pozlamalardaki kulanma azaltımı etkisiz kalır.
- Flaş kullanılamaz.

TİTREŞİM AZALTMA

Floresan ve benzeri ışık altında yapılan çekimlerde ve ekranda olası titremeleri azaltmak içindir.

TÜM RESİMLER	Titreşim azaltma her resimde yeniden yapılır. Dizi çekim hızı azalır.
İLK RESİM	Titreşim azaltma 1. resimde yapılır ve müteakip resimlere uygulanır.
KAPALI	Titreşim azaltma kapalıdır.

- **!** Titreşim azaltma, resimlerin çekimi için gerekli olan zamanı uzatır.
- Elektronik obtüratörü kullandığınızda **TİTREŞİM AZALTMA** için **KAPALI** seçilir.
- Bu işlev video çekiminde kullanılamaz.

OTOMATİK ISO AYARI

Otomatik ışık duyarlılığı (Ayar tekerleği A konumunda) için temel duyarlılık, azami duyarlılık ve en uzun enstantaneyi seçiniz. **AUTO1**, **AUTO2** ve **AUTO3** ayarlarını ayrı ayrı kayıtlamak mümkündür; standart ayarlar aşağıdaki gibidir:

Ayar	Tercihler	Standart ayar		
		AUTO1	AUTO2	AUTO3
STANDART DUYARLILIK	160–12800	160		
AZAMİ DUYARLILIK	400–12800	800	1600	3200
ASGARİ ENSTANTANE	1/500–1/4 SEK	1/60 SEK		

Makine, otomatik olarak standart ile azami değer arasında bir değer seçer. En iyi pozlama için gerekli olan enstantane **ASGARİ ENSTANTANE**'den daha uzun olduğunda duyarlılık sadece standart değer üzerinden artırılabilir.

- **STANDART DUYARLILIK** için seçilen değer **AZAMİ DUYARLILIK** için seçilen değerden yüksek olduğunda **STANDART DUYARLILIK**, **AZAMİ DUYARLILIK** için seçilen değere getirilir.
- Resim **AZAMİ DUYARLILIK** ile hâlâ düşük pozlanacak ise makine, **ASGARİ ENSTANTANE**'den daha uzun bir enstantane seçebilir.

DÖNÜŞTÜRÜCÜ OBJEKTİF

Tercihi dönüştürme objektifleri için ayar yapınız. (📖 258).

GENİŞ AÇI	Tercihi Geniş açı Dönüştürücü ile kullanınız.
TELE	Tercihi Tele Dönüştürücü ile kullanınız.
KAPALI	Dönüştürücü objektif olmadığına seçiniz.

DİJİTAL TELE DÖNÜŞTÜRÜCÜ

Dijital tele dönüştürücüyü kullanarak farklı odak uzunlukları ile çekim yapabilirsiniz. (📖 80)

50mm	70mm	KAPALI

📖 Tüm odak uzaklıkları 35mm eşdeğer olarak verilir.

ND-FİLTRE

AÇIK seçildiğinde makinenin dahili tarafsız yoğunluk (ND) filtresi ışıklamayı 4 EV eşdeğerinde azaltır. Böylece daha yavaş enstantaneler veya daha açık diyaframlar ile aydınlık konular çekmek mümkün olur. Böylece fazla ışıklama tehlikesi olmadan hareketler bulanık olarak veya arka plan yumuşatılarak betimlenebilir.

AÇIK	KAPALI

KABLOSUZ İLETİŐİM

"FUJIFILM Camera Remote" uygulamasını kullanan akıllı telefonlara bağlantı kurabilirsiniz. Böylece

- makineyi uzaktan kumanda ile yönetebilir ve çekim yapabilir,
- seçilen resimleri yükleyebilir,
- akıllı telefon vasıtasıyla makinedeki resimleri izleyebilir,
- mekân bilgilerini makineye yükleyebilirsiniz.



Yükleme ve daha fazla bilgi için:

http://app.fujifilm-dsc.com/de/camera_remote/

FLAŞ AYARLARI

Flaşlı fotoğrafçılık için ayarlar yapabilirsiniz.

Flaş ayarlarını açmak için **MENU/OK** tuşuna basıp, **FLAŞ AYARLARI** seçiniz.



Mümkün olan tercihler kullanılan çekim kipine bağlıdır.

FLAŞ İŞLEVİ AYARLARI

Flaş yönetimi, flaş kipi veya eşzamanlama seçiniz veya flaş gücünü değiştiriniz. Mümkün olan tercihler kullanılan flaş cihazına bağlıdır.

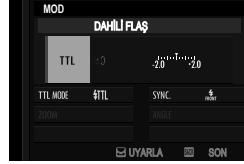

Flaş ayarları hakkında daha fazla bilgi için tercihi aksesuarlar bölümünde „Harici Flaş cihazları“ (260) bölümüne bakınız.

KIRMIZI GÖZ DÜZELTME

Flaşın neden olduğu kırmızı göz etkisini gidermek için kullanınız.

FLAŞ+GİDERME	Kırmızı gözlere karşı bir ön flaş, sayısal kırmızı göz giderme ile birleştirilir.
FLAŞ	Yalnızca kırmızı göze karşı ön flaş.
GİDERME	Yalnızca sayısal kırmızı göz giderme.
KAPALI	Kırmızı gözlere karşı bir ön flaş yok, sayısal kırmızı göz giderme yok.

- Kırmızı göz düzeltme TTL flaş yönetimi ile de yapılabilir.
- Kırmızı göz azaltma sadece bir yüz algılandığında yapılır.
- Kırmızı göz giderimi, RAW görüntülerde kullanılamaz.

TTL-KİLİT modu

Flaş gücünü her yeni çekim için yeniden ayarlamak yerine makine, bu işlev ile TTL flaş aydınlatmayı kayıt ederek bir dizi çekimde istikrarlı sonuçlar sunar.

SON FLAŞ İLE KİLİTLE	En son çekimde TTL ışıklandırma yönetimi ile ölçülen değer müteakip çekimler için kullanılır.
ÖLÇÜLEN FLAŞ İLE KİLİTLE	Flaş ölçümü dizisi ile elde edilen değer, müteakip çekimler için kullanılır.

- TTL kayıt işlevini kullanmak için **TTL KİLİDİ** işlevini makinenin bir kullanım öğesine atfetmeniz gerekir. Bu kullanım öğesi TTL kaydını açmak ve kapatmak için kullanılır (252).
- Flaş ışıklandırma düzeltilmesi, TTL kayıt faal olduğunda da ayarlanabilir.
- Önceden ölçülen değer yoksa **SON FLAŞ İLE KİLİTLE** seçiminde arıza mesajı belirir.

LED- IŞIK AYARI

Flaş cihazındaki LED video ışığının (mevcut ise) fotoğraf çekimi sırasında gözlerde ışık yansımaları oluşturmak için veya AF yardımcı ışık olarak kullanılacağına seçebilirsiniz.

Tercih	LED video ışığın fotoğraf çekimindeki işlevi
ÂNİ IŞIK	Işık yansımaları oluşturur
AF YARDIMI	AF yardımcı ışık
AF YARDIMI+ÂNİ IŞIK	AF yardımcı ışık ve ışık yansımaları oluşturur
KAPALI	İşlevsiz

- Bazı menülerde bu tercih **FLAŞ İŞLEVİ AYARLARI** ile de açılabilir.

YÖNETİCİ AYARI

Makinede takılı olan flaş cihazı için bir flaş cihazı kümesi seçip (A, B veya C) bu cihazın, başka flaşları kablosuz optik uzaktan kumanda ile yönetmesini sağlayabilirsiniz. KAPALI seçerek yönetici flaşın, yalnızca patlama ışığı ile diğer flaşları yönetmesini sağlayabilirsiniz.

küme A	küme B	küme C	KAPALI
--------	--------	--------	--------

 Bazı menülerde bu tercih **FLAŞ İŞLEVİ AYARLARI** ile de açılabilir.

CH AYARI

FUJIFILM kablosuz optik flaş yönetimi kullanıldığında yönetici flaş ile yönetilen flaşlar arasında iletişimi sağlamak için bir kanal seçiniz. Çeşitli cihaz kümeleri için farklı kanalları kullanmak mümkündür. Aynı zamanda, dar alanda birkaç kümenin kullanılmasından doğan arızalar da böylece önlenir.

CH1	CH2	CH3	CH4
-----	-----	-----	-----

Dahili Flaş

Gövde dahilindeki flaşı açıp, kapatabilirsiniz.

AÇIK	Dahili flaş faal olur.
KAPALI	Dahili flaş faal değildir. Makinenin flaş ayağında veya senkron kablo ile başka flaşlar kullandığınızda bu tercihi seçiniz.

FİLM AYARLARI

Çekim işletiminde **MENU/OK** tuşuna basıp, **FİLM AYARLARI** seçiniz.



M Mümkün olan tercihler kullanılan çekim kipine bağlıdır.

VİDEO MODU

Çekimden önce filmin resim oranı, bit oranı, resim büyüklüğünü ve kenar oranını ayarlayınız.

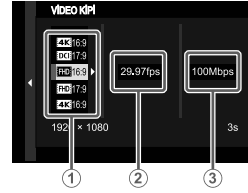

- 1 Çekim seçeneklerinde **FİLM AYARLARI** seçip, **VİDEO KİPİ** vurgulayıp, **MENU/OK** tuşuna basınız.
- 2 Odak kolunu yukarı veya aşağı eğerek, resim büyüklüğünü ve kenar oranını (1) vurgulayıp, kolu sağa eğiniz. Seçenekler aşağıdaki gibidir:
 - 4K filmler için: **4K** 16:9 veya **DCI** 17:9
 - Full HD filmler için: **FHD** 16:9 veya **FHD** 17:9

3 Odak kolunu sağa veya sola eğerek resim oranını (2) vurgulayıp, kolu sağa eğiniz.

23.98P	24P	25P	29.97P	50P	59.94P
--------	-----	-----	--------	-----	--------

4 Kolu yukarı veya aşağı eğerek bit oranını (3) vurgulayıp, **MENU/OK** tuşuna basınız.

50Mbps	100Mbps	200Mbps
--------	---------	---------

 Resim ve bit oranları film moduna göre değişir.

FULL HD ÇEKİMLER

Hızlı bir Full HD resim oranı ile çekilen resimler ağır çekim izlendiğinde gözün görmediği hızlı hareket eden konular ve ayrıntıları görünür hale gelir.

2x		59.94P		120P
2x		50P		100P
4x		29.97P		120P
4x		25P		100P
5x		24P		120P
5x		23.98P		120P

Full HD niteliğinde filmler 120 veya 100 kare/san . oranında çekilir. Film ler 1/2, 1/4 veya 1/5 oranında yavaşlatılarak oy natılabilir. Asgari çekim süresi 6 dakikadır. Bellek kartında kayıt edilen film sekansı, kayıt edilen verilerin oplamının 200MB /saniye olarak kısıtlanması hedefi ile sıkıştırılır.

Full HD çekim kapalı.

 Çok hızlı filmler sessiz çekilir.

FİLM BENZETİMİ

Bu tercih, çeşitli film türleri etkilerinin benzetimi için kullanılır.

STD PROVIA/STANDART	
V Velvia/CANLI	
S ASTIA/YUMUŞAK	
C CLASSIC CHROME	
NH PRO Neg. Hi	
NS PRO Neg. Std	bkz.: FİLM BENZETİMİ (📖 106).
NC KLASİK Siyah	
E ETERNA/SİNEMA	
A ACROS	
B SİYAH-BEYAZ	
SEPIA SEPYA	

MONOKROM RENK

A ACROS veya **B** SİYAH-BEYAZ film benzetim kipleri ile çekilmiş olan görüntüleri kırmızimsı veya mavimsi (sıcak veya soğuk ton) bir hava ekleyiniz. Renk **WARM-COOL** ve **G** (Yeşil)-**M** (Majenta) eksenlerinde ayarlanabilir.

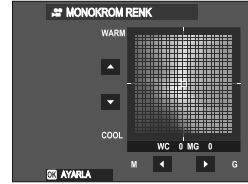





DEVİNGEN ALAN

Film çekimleri için devingen alan seçimi yapılır.

 100%	bkz.: DEVİNGEN ALAN (📖 113).
 200%	
 400%	













• Otomatik devingen alan seçimi (**AUTO**) kullanılamaz.

-  200%, ISO 320 - ISO 12800 aralığında mümkündür,  400% ise ISO 640 - ISO 12800 aralığında mümkündür
-  **FİLM AYARLARI** >  **DEVİNGEN ALAN** tercihi  **FİLM AYARLARI** > **F-Protoköli-ÇEKİM, KAPALI** olduğunda mümkündür.

BEYAZ DENGESİ

Film çekimleri için beyaz dengesi ayarlanır.

AUTO	bkz.: BEYAZ DENGESİ (📖 110).
 1 /  2 /  3	
	
	
	
	
	
	
	
	

RENK TONLARI EĞRİSİ

Odak kolunu kullanarak renk tonları eğrisi ile parlaklıklar veya gölgelerin görünümünü ayarlayabilir, daha sert veya daha yumuşak gösterebilirsiniz. Sert görünüm için yüksek, yumuşak görünüm için düşük değerler seçiniz.

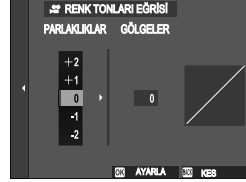

-2 | -1 | 0 | +1 | +2 | +3 | +4

RENK

Film çekimleri için renk doygunluğu ayarlanır. Doygunluğu artırmak için yüksek, azaltmak için düşük değerler seçiniz.

-4 | -3 | -2 | -1 | 0 | +1 | +2 | +3 | +4

KESKİNLİK

Kenar hatlar keskin veya yumuşak yapılır. Keskinliği artırmak için yüksek, yumuşatmak için düşük değerler seçiniz.

-4 | -3 | -2 | -1 | 0 | +1 | +2 | +3 | +4

KUMLANMAYI AZALTMA

Yüksek ISO değerleri ile yapılan çekimlerde kumlanma etkisi azaltılır. Kumlanmayı azaltmak ve hatları düzleştirmek için yüksek, hatları görünebilir kılmak için düşük değerler seçiniz

-4	-3	-2	-1	0	+1	+2	+3	+4
----	----	----	----	---	----	----	----	----

PARAZİT AZALTMA

Resimler arasındaki kumlanmayı azaltmak için **AÇIK** seçiniz .

AÇIK

KAPALI



- Kumlanmayı bastırma yalnızca **29.97P** veya daha yavaş resim oranlarında ve **4K** veya **DCI** konumunda mümkündür.
- Çekim sırasında makine kımıldadığında veya hareket halindeki konular çekildiğinde "Hayâlet resimler" oluşabilir.

F-Protokolü ÇEKİMİ

AÇIK seçildiğinde video filmler sıg bir Gamma eğrisi ve geniş renk hacmi ile çekilir. Böylece çekim sonrası işlemler için daha iyi şartlar oluşturulur. Asgari duyarlılık ISO 640 - 12800 aralığı ile sınırlıdır.

AÇIK

KAPALI

ÇEVRE IŞIĞI DENGELEMESİ

AÇIK seçildiğinde, film çekimi sırasında kenarlara doğru ışık azalması dengelenir.

AÇIK

KAPALI

Çekimlerde bir şeritlenme gördüğünüzde **KAPALI** seçiniz..

ODAKLAMA ALANI

AF ile çekilen filmler için odak alanını seçiniz. Odak alanını (ve bununla birlikte odak zoom konumunu) manüel odaklama ile çekilen filmler için de seçebilirsiniz.

VİDEO AF MODU

Video çekimi sırasında makinenin odak noktasını nasıl seçeceğini belirleyiniz.

ÇOK ALANLI	Otomatik, odak noktası seçimi
DEĞİŞKEN AF	Makine, seçilen odak alanındaki konuya göre odaklama yapar.

AF-C KİŞİSEL AYARLAR

C odaklama kipinde çekilen videolarda odaklama takibi seçilir.

TAKİP HASSASİYETİ

Bu parametrede makinenin, ana konunun önünde veya arkasında yeni bir konu odak alanına girdiğinde ne kadar bekleyeceği belirlenir. Değer ne kadar yüksek olursa makine o kadar uzun süre bekler. (📖 117).

0	1	2	3	4		

AF HIZI

Otomatik odaklama ayarının tepki süresi ayarlanır. Hızlı tepkiler için yüksek, yavaş tepkiler için alçak sayılar seçiniz.

-5	-4	-3	-2	-1	0	+1	+2	+3	+4	+5		

YÜZ/GÖZ.TANIMI.AYARI

Film çekimleri için zeki yüz tanımı açılır veya kapatılır.

YÜZ TANIMI AÇIK	bkz.:YÜZ/GÖZTANIMIAYARI (📖 128).
KAPALI	YÜZ/ GÖZ TANIMI kapalı.

 Zeki yüz tanımı açık olduğunda makine (S) seçili olsa bile sürekli AF ile çalışır. El ile odaklanmada zeki yüz tanımı çalışmaz .

MF-YARDIMCISI

El ile odaklamada keskinliğin nasıl gösterileceğini seçiniz.

STANDART	Odaklama normal gösterilir. (Keskin bölümler vurgulanmaz)
ODAK ZİRVESİ	Keskin olan ve zıtlık zengini hatlar vurgulanır. Renk ve kalınlık seçiniz.

ODAK KONTROLÜ

AÇIK seçili olduğunda makine, odaklama halkası el ile odaklama kipinde çevrildiğinde odaklama alanını ekranda otomatik olarak büyütür.

AÇIK

KAPALI

HDMI-ÇIKIŞ BİLGİLERİ GÖSTERGESİ









AÇIK seçili olduğunda ve makine bir HDMI cihazı ile bağlı olduğunda bu işlev, makine ekranındaki bilgileri gösterir.

AÇIK

KAPALI

4K-FİLM ÇIKIŞI





Makine bir HDMI kayıt cihazı veya başka bir 4K cihazı ile bağlı olduğunda çıkış hedefini seçiniz.

 4K  4K	4K filmler makinedeki bellek kartında kayıt edilip, HDMI cihazına 4K olarak aktarılır.
 4K  FHD	4K filmler 4K çözünürlüğü ile makinenin bellek kartına kayıt edilir ve tam HD çözünürlük ile HDMI cihazda gösterilir.
 FHD  4K	4K filmler 4K çözünürlüğü ile HDMI cihazda gösterilir. Makine 4K video filmi bellek kartında kayıt eder.
 -  4K	4K filmler 4K çözünürlüğü ile HDMI cihazda gösterilir. Makine 4K video filmi bellek kartında kayıt etmez.

 Bu tercih yalnızca VIDEO KİPİ > için **4K 16:9** veya **DCI 17:9** olduğunda etkindir.

FULL HD-VİDEO ÇIKIŞI

Makine bir HDMI cihazı ile bağlı olduğunda Full HD filmleri için çıkış hedefi belirlenir.

 FHD  FHD	Full HD filmler hem HDMI cihazına verilir hem de bellek kartında kayıt edilir.
 -  FHD	Full HD filmler HDMI cihazına verilir ancak bellek kartında kayıt edilmez.

 • Bu tercih yalnızca VIDEO KİPİ > için **FHD 16:9** veya **FHD 17:9** olduğunda etkindir.

- HDMI-ÇIKIŞ GÖSTERGESİ için KAPALI seçili ise filmler, HDMI cihazına 4:2:0 10-Bit formatında aktarılır.

4K HDMI-BEKLEME NİTELİĞİ

Bekleme sırasında çıkışın bağlı HDMI cihazlarına 4K niteliğinden Full HD niteliğine geçmesi belirlenir.

4K	HDMI cihazlara çıkış 4K niteliğindedir.
FHD	HDMI cihazlara çıkış bekleme sırasında Full HD niteliğine geçer. Böylece pil tüketimi azalır.

HDMI-ÇEKİM YÖNETİMİ

Video kayıtlarını başlatma veya bitirme tuşuna basıldığında makinenin, HDMI cihazına bir başlama veya bitirme sinyali göndereceğini seçiniz.

AÇIK	KAPALI

ZEBRA AYARI

Olası fazla parlaklıklar film modu göstergesinde çarpaz çizgiler biçiminde gösterilir.

ZEBRA SAĞ	/// Sağa doğru çarpaz çizgiler.
ZEBRA SOL	/// Sola doğru çarpaz çizgiler.
KAPALI	Çizgisiz

ZEBRA BASAMAĞI

Çarpaz çizgilerin parlaklık seviyesini seçiniz.

50	55	60	65	70	75	80	85	90	95	100
----	----	----	----	----	----	----	----	----	----	-----

SES AYARLARI

Video filmlerdeki ses ayarları.

DAHİLİ MİKROFON AYARI

Dahili mikrofon için ses kayıt seviyesi belirlenir.

OTOMATİK	Makine, ses seviyesini otomatik olarak ayarlar.
EL İLE	Ses seviyesi el ile ayarlanır. Odak kolunu sağa eğerek 25 basamak arasından seçim yapabilirsiniz.
KAPALI	Dahili mikrofon kapalıdır.

HARİCİ MİKROFON AYARI

Harici mikrofon için ses kayıt seviyesi belirlenir.

OTOMATİK	Makine, ses seviyesini otomatik olarak ayarlar.
EL İLE	Ses seviyesi el ile ayarlanır. Odak kolunu sağa eğerek 25 basamak arasından seçim yapabilirsiniz.
KAPALI	Harici mikrofon kapalıdır.

MİKROFON SINIRLAMA

Mikrofonda, çok yüksek sesli sinyallerden kaynaklanan cızırtıları azaltır.

AÇIK	KAPALI

RÜZGAR FİLTRESİ

Çekim sırasında rüzgar sesinin bastırılması seçilir.

AÇIK	KAPALI

ALÇAK GEÇİŞ FİLTRESİ

Bir yüksek geçiş filtresini açarak alçak frekanslı sesleri azaltabilirsiniz.

AÇIK

KAPALI

KULAKLIK SES SEVİYESİ

Kulaklığın ses seviyesi ayarlanır.

0

Kulaklık çıkışı sessiz olur.

1—10

Ses seviyesi seçiniz.

MİKROFON / UZAKTAN KUMANDA GİRİŞİ

Girişe takacağınız cihaza göre seçim yapınız.

 MİKROFON

 UZAKTAN KUMANDA

6

ZAMAN AYARI

Video çekimlerindeki zaman ayarı yapılıır (saati dakika, saniye ve sayaç)

ZAMAN GÖSTERGESİ

Zamanın hem çekimde hem de gösterimde gösterilmesi için AÇIK seçiniz.

AÇIK	KAPALI
------	--------

BAŞLANGIÇ ZAMANI AYARI

Zaman göstergesinin başlangıcını seçiniz.

EL İLE GİRİŞ	Bu tercihi seçip odak kolunu sağa eğerek zamanı el ile giriniz.
GEÇERLİ ZAMAN	Başlangıç zamanını geçerli saat zamanı olarak belirleyiniz.
SIFIRLA	Başlangıç zamanı olarak 00:00:00 ayarlayınız.

ZAMAN KODLAMA AYARI

Sayacın yalnızca video çekimlerinde veya istikrarlı olarak çalışmasını seçiniz.

ÇEKİM SÜRÜYOR	Saat yalnızca video çekimi sırasında çalışır.
SERBEST AKIŞ	Saat istikrarlı olarak çalışır.

KARE EKSIŁTME (DF)

59,94P ile **29,97P** resim oranlarında gösterilen zaman (saniye ile ölçülür) ile gerçek çekim süresi (saniyenin paydaları ile ölçülür) arasında gittikçe artan farklılık oluşur. Bu farkın kalkması için makinenin belirli zamanlarda kare eksiltmesini belirleyiniz (Drop-Frame yöntemi).

AÇIK	Makine belirli zamanlarda kare eksiltir.
KAPALI	Makine kare eksiltmez.

- Zaman göstergesi, seçilen tercihe bağlıdır.



TC:00:00:00:00

AÇIK

TC:00:00:00:00

KAPALI

- **23.98P** resim oranında bu işlem uygulanamaz.

HDMI-ZAMAN ÇIKIŞI

Zaman göstergesinin HDMI cihazlara verilmesini belirleyiniz.







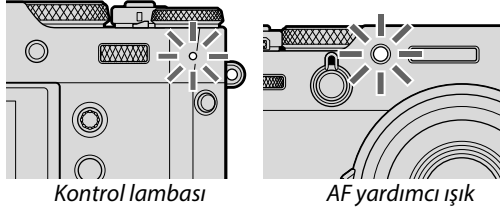

AÇIK

KAPALI

KONTROL LAMBASI

Video çekimi sırasında yanacak olan lambayı seçiniz. (Kontrol ışığı veya AF yardımcı ışık). Lambanın sürekli yanması veya yanıp-sönmesini de belirleyiniz.



ÖN KAPALI	
ARKA 	Çekim sırasında kontrol lambası yanar.
ÖN KAPALI	
ARKA 	Çekim sırasında kontrol lambası yanıp-söner.
ÖN 	
ARKA 	Çekim sırasında kontrol lambası ve AF yardımcı ışık yanarlar.
ÖN 	
ARKA KAPALI	Çekim sırasında AF yardımcı ışık yanar.
ÖN 	
ARKA 	Çekim sırasında kontrol lambası ve AF yardımcı ışık yanıp-sönerler.
ÖN 	
ARKA KAPALI	Çekim sırasında AF yardımcı ışık yanıp-söner.
ÖN KAPALI	
ARKA KAPALI	Çekim sırasında kontrol lambası ve AF yardımcı ışık kapalıdır.

VİDEO SESSİZ AYARI

AÇIK seçildiğinde makinenin ayar tekerlekleri devre dışı bırakılır ve dokunmatik ekran ayarları ile video ayarlarını yapmak mümkün olur. Böylece makinenin kullanımından kaynaklanan seslerin çekime yansımaması temin edilir. (📖 26).

AÇIK

KAPALI

6

Gösterim ve gösterim seçenekleri

7

Gösterim işletimi göstergeleri

Bu bölümde gösterim işletiminde çıkabilen göstergeler anlatılmaktadır.

! Daha iyi tasavvur amacı ile tüm göstergeler aynı anda gösterilmiştir.

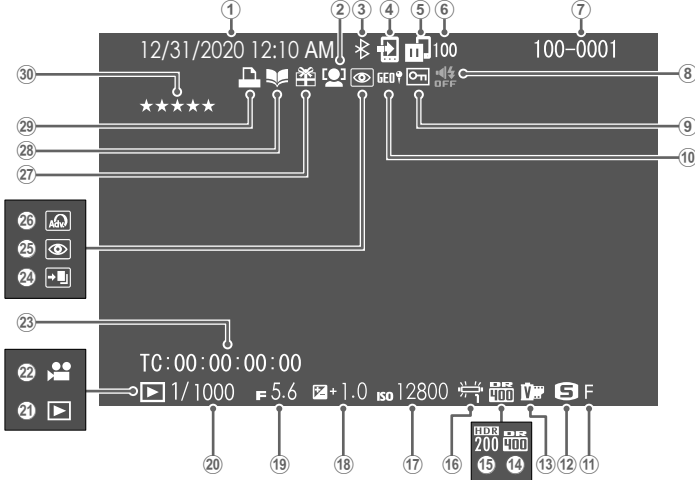

1	Tarih/vesaat.....	40, 42, 201	16	Beyaz dengesi.....	110
2	Yüz tanımı.....	128	17	ISO-Işık duyarlılığı.....	77
3	Bluetooth AÇ/KAPAT.....	236	18	Pozlama telafisi.....	81
4	Resim aktarma talimatı.....	191	19	Diyafram.....	57, 62, 63
5	Resim aktarma durumu.....	236, 274	20	Enstantane.....	57, 58, 63
6	Aktarma için seçilen resim adedi.....	191	21	Gösterim kipi.....	47
7	Kare numarası.....	233	22	Film göstergesi.....	53
8	Ses ve Flaş göstergesi.....	203	23	Zamankodu.....	169
9	Korunan resim.....	186	24	HDR-Resim.....	90
10	Mekan verisi.....	241, 275	25	Kırmızı göz giderme.....	152, 188
11	Resim niteliği.....	105	26	Gelişmiş filtre.....	97
12	Resim boyutu.....	104	27	Yabancı çekim.....	47
13	Film benzetimi.....	106	28	Fotoğraf kitabı yardımcısı.....	193
14	Devingen alan.....	113	29	DPOF-baskı.....	195
15	HDR.....	90	30	Değerlendirme.....	190

DISP/BACK tuşu

Bu tuş ile gösterme işletiminde göstergelerin nasıl gösterileceğini seçebilirsiniz.

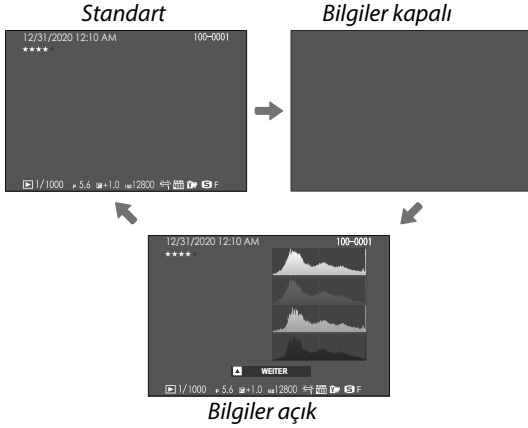
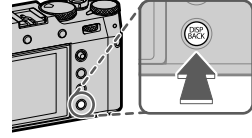

Resim bilgilerini göstermek

Odak kolu her eğildiğinde göstergeler değişir.

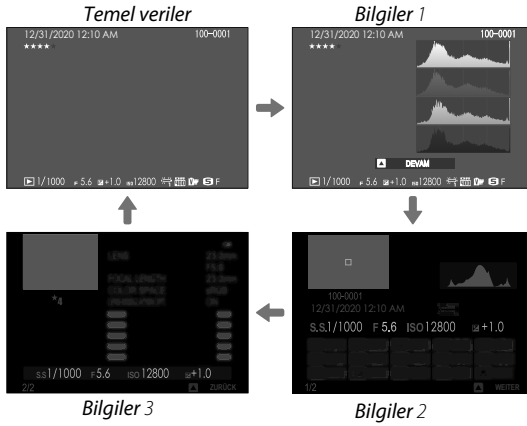
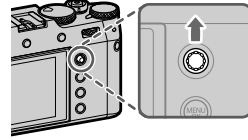

Odak noktasına zoom yapmak

Arkadaki ayar tekerleğinin ortasına basarak netleştirme noktası etrafındaki alanı büyütebilirsiniz. Tekerleğe tekrar bastığınızda görüntü eski haline döner.

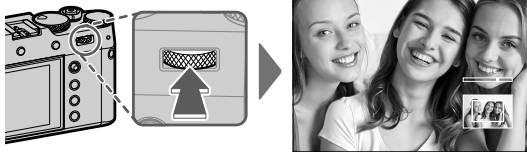

Resimleri.göstermek

Bu bölümde gösterim-zoom ve çok kareli gösterim hakkında bilgiler sunulur.

Arkadaki ayar tekerleğini kullanarak tek kare gösterimden çok kareli gösterime ve yakınlaştırmaya geçebilirsiniz.

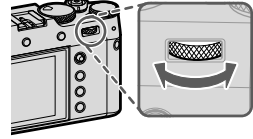

Tek kareli gösterim



Çok kareli gösterim



Dokuz kare



Yüz kare



Gösterimde Zoom



Orta Zoom



Azami Zoom



Gösterim-Zoom

Arka tekerleği sağa döndürerek ekranda olan resmi büyütülebilir, tekerleği sola döndürerek küçültebilirsiniz. Optik kaydırma işlevinden çıkmak için arka tekerleğin ortasına, **DISP/BACK** veya **MENU/OK** tuşuna basınız.

- Azami büyültme çarpanı, **RESİM KALİTESİ AYARLARI > RESİM BÜYÜKLÜĞÜ** satırındaki seçime bağlıdır.
- **640** ve altında kayıt edilen kesilmiş veya ölçeklenmiş resimlerde gösterim sırasındaki büyültme mümkün olmaz.

Kaydırmak

Büyütülerek gösterilen bir resmin diğer bölümlerine, odak kolu ile ulaşabilirsiniz.



Navigasyon penceresi

Çok kareli gösterim

Gösterilecek olan resimlerin adedini değiştirmek için: Ekranda tek bir kare gösterildiğinde arka tekerleği sola çeviriniz.

- Bir resmi, odak kolu yardımı ile belirleyip **MENU/OK**, tuşuna basarak, tam ekran gösterime alabilirsiniz.
- Diğer resimleri görmek için: Dokuz veya 100 kare gösterimi sırasında odak kolunu, aşağıya veya yukarı doğru eğiniz.

Gösterim menüsü

Gösterim ayarları yapılır.

Gösterim işletiminde MENU/OK tuşuna basarak gösterim seçenekleri listesini açınız.



RAW-DÖNÜŞÜMÜ

Bilgisayar olmadan da makine vasıtası ile RAW verilerini dönüştürebilir ve başka formatlarda kayıt edebilirsiniz.

RAW resimleri başka biçimde kayıt etmek

- 1 Bir RAW resmini ekrana getiriniz.
- 2 Gösterim menüsünde **RAW-DÖNÜŞÜMÜ** vurgulayıp,
- 3 **MENU/OK** tuşuna basınız.
Ayarlar listesi ekrana gelir.



- 4 Odak kolunu aşağı veya yukarı eğerek bir tercih belirledikten sonra
- 5 Seçim için odak kolunu sağa eğiniz.



- 6 Odak kolunu aşağı veya yukarı eğerek bir tercih belirleyiniz.
- 7 Seçimi yapmak için **MENU/OK**, tuşuna basınız.
3. adımda görünen ayarlar listesi ekrana gelir.
Diğer ayarlar için: 4 - 7 adımları tekrarlayınız.
- 8 **Q** tuşuna basınız.
Kopyanın ön izlenimi gösterilir.
- 9 **MENU/OK** tuşuna basınız.
Kopya kayıt edilir.

 RAW dönüşüm tercihleri, RAW resim gösterildiği sırada **Q** tuşuna basarak da ekrana getirilebilir.

RAW dönüşümü esnasında bu ayarları uygulayabilirsiniz:

ÇEKİM KOŞULLARINI YANSIT	Fotoğrafın çekiminde etkin olan ayarlar ile bir kopya oluşturulur.
RESİM BÜYÜKLÜĞÜ	Resim ebatları seçimi
RESİM KALİTESİ	Resim niteliği seçimi
ITME/ÇEKME İŞLEMLERİ	İşıklamayı uyarlar.
DEVİNGEN ALAN	En aydınlık alanlarda daha doğal bir kontrast izlenimi oluşturulur.
D ALAN ÖNCELİĞİ	Kontrast zengini konuların çekiminde, parlaklıklar ve gölgelerde ayrıntı kaybını azaltır ve doğal bir resim izlenimi oluşturur.
FİLM BENZETİMİ	Çeşitli film türleri etkilerinin benzetimi için kullanılır.
MONOKROM RENK	Siyah-Beyaz resimlere sıcak veya soğuk bir hava katın
KUMLAMA ETKİSİ	Resme bir kumlanma havası kazandırabilirsiniz.
RENK KROM ETKİSİ	Renk verimindeki fazla doygunluğa eğilimli olan renk tonlarının alanını genişletin (örn.: Kırmızı, sarı ve yeşil tonlar)
RENK KROM FX MAVİ	Renk verimindeki mavi tonların alanını genişletin
BEYAZ DENGESİ	Beyaz dengesi uyarlanır.
İNCE, BEYAZAYARI	Beyaz dengesi için ince ayar yapılır.
RENK TONU EĞRİSİ	Parlaklık ve gölgeleri ayarlayın
RENK	Renk doygunluğu uyarlanır.
KESKİNLİK	Çevre çizgilerini keskinleştirir veya yumuşatır.
KUMLANMAYI AZALTMA	Resim kopyasındaki kumlanmayı azaltır.
BERRAKLIK	Berraklığın tanımlamasını yükseltin
RENK HACMİ	Renk gösteriminde kullanılan renk hacminin seçimi.
HDR	Parlaklık ve gölgelerin ayrıntılarındaki kayıpları azaltın

SİL

Resimler teker teker, tamamen veya seçili olanlar silinir.

❗ Silinen resimlerin kurtarılamayacağını unutmayın. İlerlemeden önce önemli resimleri bir bilgisayara veya başka bir depolama aygıtına kopyalayın.



TEK KARE	Tek bir kare silinir.
SEÇİLEN KARELER	Seçili bütün kareler silinir.
BÜTÜN KARELER	Korunmayan bütün kareler silinir.

TEK KARE

- 1 Gösterim menüsünde **SİL > TEK KARE** seçiniz.
 - 2 Odak kolunu sağa veya sola eğerek resimler arasında dolaşınız. Silmek için **MENU/OK** tuşuna basınız.
- Resimler silinmeden önce bir onay penceresi görünmez. **MENU/OK** tuşuna basmadan önce doğru resmi seçtiğinizden emin olunuz.
 - **MENU/OK** tuşuna basarak başka resimleri de silebilirsiniz. Odak kolunu sağa veya sola eğerek resimler arasında dolaşınız. Silmek için **MENU/OK** tuşuna basınız.

SEÇİLEN KARELER

- 1 Gösterim kipinde **SİL > SEÇİLEN KARELER** seçiniz.
- 2 Resimleri belirleyip, **MENU/OK** tuşuna basarak seçiniz.
 - Seçilen resimler (☑) simgesi ile gösterilir.
 - Seçimi kaldırmak için **MENU/OK** tuşuna tekrar basınız.
- 3 Seçimi tamamladıktan sonra **DISP/BACK** tuşuna basınız. Bir iletişim penceresi açılır.
- 4 **OK** seçip, **MENU/OK** tuşuna bastığınızda seçilen resimler silinir.

 Albüm veya baskı siparişli resimler  simgesi ile belirtilir.

BÜTÜN KARELER

- 1 Gösterim kipinde **SİL > BÜTÜN KARELER** seçiniz.
- 2 Bir iletişim penceresi açılır. **OK** seçip, **MENU/OK** tuşuna bastığınızda korunmayan bütün resimler silinir.

 • Silme işlemi kesmek için **DISP/BACK** tuşuna basınız. Tuşa basmadan önce silinen tüm resimlerin tekrar geri getirilemeyeceğini göz önünde bulundurunuz.

• Seçili görüntülerin DPOF baskı siparişinin bir parçası olduğunu belirten bir mesaj görünürse, resimleri silmek için **MENU/OK** düğmesine basın.

KESİM YAP

Geçerli resmin kırılmış bir kopyasını oluşturur.

- 1 İstenen resmi görüntüleyin.
 - 2 Oynatma menüsünde **KESİM YAP** ögesini seçin.
 - 3 Yakınlaştırmak ve uzaklaştırmak için arkadaki tekerleği kullanın, resmi istenen bölümü görüntülenene kadar kaydırmak için odak kolunu yukarı, aşağı, sağa veya sola eğin.
 - 4 Onay iletişim kutusunu görüntülemek için **MENU/OK** düğmesine basın.
 - 5 Kesilen kopyayı ayrı bir dosyaya kaydetmek için yeniden **MENU/OK** düğmesine basın.
- Zoom oranı ne kadar yüksek olursa, kesilen kopya o kadar küçük olur.
 - Nihai kopyanın büyüklüğü **640** ise **OK** sarı renkte gösterilir.
 - Yüm kopyalar 3:2 kenar oranına sahiptir.

YENİDEN BOYUTLANDIRMA

Geçerli resmin kırılmış bir kopyasını oluşturur.

- 1 İstenen resmi görüntüleyin.
 - 2 Gösterim sayfasında **YENİDEN BOYUTL.** ögesini seçin.
 - 3 Bir boyutu vurgulayın ve **MENU/OK** düğmesine basın.
Ekranında bir iletişim penceresi açılır.
 - 4 Tekrar **MENU/OK** basarak yeniden boyutlandırılmış kopyayı ayrı bir dosyaya kaydediniz.
-  Kullanılabilir boyutlar orijinal görüntünün boyutuna göre değişir.

KORU

Resimleri kazayla silinmeye karşı koruyun. Aşağıdaki seçeneklerden birini vurgulayın ve **MENU/OK** düğmesine basın.

TEK KARE	Seçili resimleri korur. Resimleri görüntülemek için odak kolunu sola veya sağa doğru eğin, seçmek veya seçimi kaldırmak için MENU/OK düğmesine basın. İşlem tamamlandığında çıkmak için DISP/BACK düğmesine basın.
HEPSİNİ SEÇ	Tüm resimleri korur.
HEPSİNİ SIFIRLA	Tüm resimlerden korumayı kaldır

 Bellek kartı biçimlendirildiğinde (format), korumalı resimler silinir.

 Akıllı telefon veya tablete yüklemek için seçilmiş olan resimlerde koruma yapılırsa, yükleme seçimi iptal edilir.

RESMİ DÖNDÜR

Resimleri döndürebilirsiniz.

- 1 İstenen resmi görüntüleyin.
- 2 Gösterim sayfasında **RESMİ DÖNDÜR** ögesini seçin.
- 3 Resmi 90° saat yönünde döndürmek için odak kolunu aşağıya, 90° saatin tersi yönde döndürmek için yukarı doğru eğin.
- 4 **MENU/OK.** düğmesine basın. Resim, fotoğraf makinesinde her açıldığında otomatik olarak seçilen yönde görüntülenir.

- Korumalı resimler döndürülemez. Resimleri döndürmeden önce korumalarını kaldırın.
- Fotoğraf makinesi diğer aygıtlarla oluşturulan resimleri döndüremeyebilir. Fotoğraf makinesinde döndürülen resimler, bilgisayarda veya diğer fotoğraf makinelerinde görüntülenince döndürülmüş şekilde gösterilmez.
- **EKRAN AYARLARI > GÖSTRM OTOM. DNDR** ile çekilen fotoğraflar, oynatma sırasında otomatik olarak gösterilir.

KIRMIZI.GÖZ.DÜZELTME

Portrelerde kırmızı göz düzeltilir. Fotoğraf makinesi resmi analiz edecektir; eğer kırmızı göz algılanırsa, resim azaltılmış kırmızı göz ile bir kopya oluşturmak için işlenecektir.

1 İstenen resmi görüntüleyin.

2 Gösterim sayfasında **KIRM.GÖZ DÜZELTİMİ** ögesini seçin.

3 **MENU/OK** düğmesine basın.



• Sonuçlar konuya ve yüz tanımındaki başarıya bağlıdır.

- Resmi işlemek için gereken süre, algılanan yüz sayısına göre değişir.
- Kırmızı gözleri düzeltmenin uygulandığı resimlerde bu işlem tekrar uygulanamaz. (Bu tür resimler  simgesi ile gösterilir).
- Kırmızı göz giderimi, RAW resimlere uygulanamaz.

SES KAYIT AYARI

Mevcut bir fotoğrafa sesli bir kayıt ekleyebilirsiniz.

- 1 Gösterim menüsünde **SES KAYDI AYARI** için **AÇIK** seçiniz.
- 2 Ses kaydı yapmak istediğiniz resmi ekrana getiriniz.
- 3 Öndeki ayar tekerleğinin ortasına basarak kayıt yapınız.

Tuşu bıraktığınızda veya 30 saniye sonra kayıt sona erer.

 • Yeni ses kaydı, o resmin eski ses kaydını siler.

- Korunan resimlere ses kaydı yapılamaz.
- Resmin silinmesi, ses kaydının da silinmesine yol açar.

Ses kayıtlarını dinlemek

Ses kayıtlı resimler  simgesi ile gösterilir.

- Dinlemek için resmi seçip, öndeki ayar tekerleğinin ortasına basınız.
- Dinletim sırasında ilerleme çubuğu görünür.
- **MENU/OK** tuşuna basarak gösterimi durdurup, odak kolunu yukarı veya aşağı eğerek ses hacmini değiştirebilirsiniz. Gösterimi sürdürmek için **MENU/OK** tuşuna tekrar basınız. Ses hacmini **SES AYARLARI > GÖSTERİM SESİ** satırından ayarlamak da mümkündür.

DEĞERLENDİRME

Resimleri yıldızlar ile değerlendiriniz.

- 1 Gösterim menüsünde **DEĞERLENDİRME** seçiniz.
- 2 Öndeki ayar tekerleği ile bir resim seçip, arkadaki tekerlek ile 0 ila 5 yıldız („★”) aralığında değerlendirme yapınız.



- Öndeki ayar tekerleği yerine, resim seçmek için odak kolunu da kullanabilirsiniz.
- Değerlendirme, tam kare modunda ve 9 veya 100 kareli gösterim modunda, **AE-L/AF-L** tuşuna basarak ekrana getirilebilir.
- Büyütmek veya küçültmek için dokunmatik yönetimi kullanınız.

RESİM AKTARMA TALİMATI

Seçilen resimleri eşleştirilmiş bir tablet veya akıllı telefona aktarabilirsiniz.

- 1 Gösterim menüsünde **RESİM AKTARMA TALİMATI > KARE SEÇ** seçiniz.
- 2 Resimleri vurgulayıp, **MENU/OK** tuşu ile seçim yapınız veya seçimi kaldırınız. Arzu edilen tüm resimler seçilinceye kadar bu işlemi tekrarlayınız.
- 3 **DISP/BACK** tuşuna basarak gösterim işletimine dönünüz.

 **BAĞLANTI AYARLARI > Bluetooth-AYARLARI > BluetoothAÇIK/KAPALI ve OTOM. RESİM AKTARIMI** için **AÇIK** seçili olduğunda yükleme, gösterime döndükten veya makineyi kapattıktan kısa bir süre sonra başlar.

- Resim aktarımı azami 999 resim içerebilir.
- Aşağıdaki çekimleri aktarma için seçmek mümkün değildir:
 - Korunan resimler
 - Film dosyaları
 - RAW resimleri
 - "Yabancı resimler" Başka makineler ile çekilmiş olan resimler.
- **BAĞLANTI AYARLARI > GENEL AYARLAR > TUŞ AYARLARI** için **EŞLEŞTİRME/AKTARMA TALİMATI** seçili olduğunda, **Fn1** tuşuna bastığınızda **RESİM AKTARMA SİPARİŞİ** penceresi açılır.
- Geçerli resim aktarma siparişindeki tüm resimlerden aktarma işaretlerini kaldırmak için **RESİM AKTARMA SİRALAMASI > GÖREVİ GERİ ALINIZ** seçiniz.
- **BAĞLANTI AYARLARI > Bluetooth-AYARLARI > OTOMATİK RESİM AKTARMA, AÇIK** olduğunda resimler, çekim anında aktarma için seçilirler.

KABLOSUZ İLETİŞİM

"FUJIFILM Camera Remote" uygulaması kullanan akıllı telefonlara bağlantı kurabilirsiniz. Böylece akıllı telefon vasıtası ile makinedeki resimleri izleyebilir, seçilen resimleri yükleyebilir, makineyi uzaktan kumanda ile yönetebilir veya mekan bilgilerini makineye yükleyebilirsiniz.

 Yükleme ve daha fazla bilgi için: :

http://app.fujifilm-dsc.com/de/camera_remote/

OTOMATİK GÖSTERİM

Bu tercih, resimlerin otomatik bir gösteri halinde sergilenmesi için kullanılır. Başlamak için **MENU/OK** tuşuna basınız. Odak kolunu sağa veya sola eğerek öne veya arkaya doğru geçebilirsiniz. Gösteri sırasında **DISP/BACK** tuşuna basarak, ekran yardımını çağırabilirsiniz. Gösteri, herhangi bir safhada, **MENU/OK** tuşu ile bitirilebilir.

 Otomatik gösterim sırasında makine, kendiliğinden kapanmaz.

FOTOĞRAF KİTABI YARDIMCISI

Sevdiğiniz resimlerden bir fotoğraf kitabı oluşturabilirsiniz.

Fotoğraf kitabı oluşturmak

1  **GÖSTERİM SEÇENEKLERİ** > **FOTOĞRAF KİTABI YARDIMCISI** bölümünde **YENİ KİTAP** tercihini seçiniz.

2 Görüntülerde dolaşın ve seçmek veya seçimi kaldırmak için odak kolunu yukarı eğin. Albüm tamamlandığında çıkmak için **MENU/OK** düğmesine basın.



- 640 ve daha küçük boyuttaki fotoğraflar veya filmler, fotoğraf kitabı için seçilemez.
- Seçilen ilk resim kapak görüntüsü olur. Kapağa farklı bir görüntü seçmek için aşağı doğru eğin.

3 **FOTOĞRAF KİTABINI TAMAMLA** seçip **MENU/OK** tuşuna basınız (Tüm resimleri seçmek için **TÜMÜNÜ SEÇ** seçiniz.)

Yeni kitap, fotoğraf kitabı yardımcısı seçenekleri listesine dahil edilir.



- Fotoğraf kitapları, 300 adete kadar resim içerebilir.
- Resim içermeyen kitap taslakları, otomatik olarak silinir.

Fotoğraf kitabını izlemek

Fotoğraf kitabı yardımcısı bölümünden bir kitap seçip, MENU/OK tuşuna basınız. Sonra, odak kolunu sağa veya sola eğerek resimler arasında dolaşabilirsiniz.

Fotoğraf kitabı hazırlamak veya silmek

Fotoğraf kitabını açıp, MENU/OK tuşuna basınız. Aşağıdaki seçeneklerden birini tercih ediniz; seçim yapıp, ekrandaki talimatlara uyunuz.

- **HAZIRLA:** önceki bölümdeki talimatlara uyarak bir fotoğraf kitabı hazırlayınız.
- **SİL:** Açılan fotoğraf kitabını siliniz.

PC OTOMATİK KAYIT

Bilgisayara kablosuz ağ üzerinden resimler yükleyin. Bilgisayarda "FUJIFILM PC AUTO SAVE" yazılımı yüklü olması gerekir. (Önce yazılımı yükleyip sonra bilgisayarı, makineden aktarılan resimlere hedef olarak göstermeniz gerekir).

 Yükleme ve daha fazla bilgi için:
http://app.fujifilm-dsc.com/de/pc_autosave/

DPOF Baskı siparişi Oluşturma

DPOF'yi destekleyen aygıtlarda bir dijital "baskı siparişi" oluşturmak için kullanılabilir.

- 1 **GÖSTERİM SEÇENEKLERİ > BASKI SİPARİŞİ (DPOF)** seçiniz.
- 2 **TARİHLİ**  seçtiğinizde resimlere tarih basılır; **TARİHSİZ** seçtiğinizde ise tarih basılmaz.
HEPSİNİ SIFIRLA ile baskı siparişindeki tüm resimleri çıkartabilirsiniz.
- 3 Baskı siparişine eklemek veya kaldırmak istediğiniz resmi seçin .
- 4 Kopya sayısını (en fazla 99) seçmek için odak kolunu yukarı veya aşağı eğin.

 Baskı siparişinden bir resim kaldırmak için, kopya sayısı 0 olana kadar odak kolunu aşağı eğin.





Toplam baskı sayısı

Resim başına baskı sayısı

 Baskı siparişini tamamlamak için 3. ve 4. adımları tekrarlayın.

- 5 Toplam baskı sayısı ekranda gösterilir.
Çıkmak için **MENU/OK** düğmesine basın.

 • Mevcut baskı siparişindeki, resimler gösterim sırasında bir  simgesiyle gösterilir.
• Baskı siparişleri, bir bellek kartında en fazla 999 resim içerebilir.
• Başka bir fotoğraf makinesi tarafından oluşturulan bir baskı siparişini içeren bir bellek kartı takılırsa, baskı siparişi iptal edilip yukarıda açıklandığı gibi yeni bir baskı siparişi oluşturulmalıdır.

instax SHARE BASKILAR

Sayısal fotoğraf makineniz ile çektiğiniz resimleri "instax SHARE" makineleri (tercihi aksesuar) ile basabilirsiniz.

BAĞLANTI AYARLARI > **instax AYARLARI** seçip "instax SHARE" baskı makinesi adını (SSID) ve şifreyi girdikten sonra, talimatlara uyunuz.

1 Baskı makinesini açınız.

2 **GÖSTERİM LİSTESİ** >

instax BASKI seçiniz. Makine, instax ile bağlantı kurar.



3 Basmak istediğiniz resmi odak kolu ile ekrana getiriniz. **MENU/OK** tuşuna basınız. Resim gönderilir ve baskı başlar.

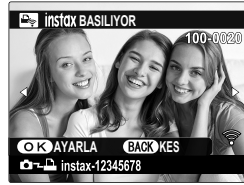



- Başka makineler ile çekilmiş olan resimler basılamaz.
- Basılan alan, ekranda görünenden daha küçüktür.
- Göstergeler, bağlı olan baskı makinesine göre, değişiklik gösterebilir.

KENAR ORANI

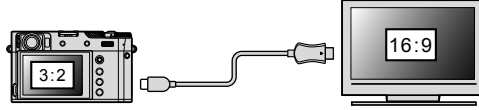
High Definition (Yüksek Tanımlı; HD) cihazların 3:2 en boy oranında sahip resimleri nasıl görüntülediğini seçin (bu seçenek sadece HDMI kablosu bağlı olduğunda kullanılabilir).



	16:9	3:2
Gösterim		

- Ekranı tamamen kaplamak için 16:9'u seçin, bütün resmi iki tarafta da siyah bantlarla görüntülemek için 3:2 seçin.

Temel ayarlar sayfaları

8

Temel ayarlar seçenekleri listesi

Temel ayarlar seçenekleri listesinin kullanımı.

MENU/OK tuşuna basıp, **TEMEL AYARLAR** und wählen **KİŞİSEL AYARLAR** seçiniz.



BİÇİMLE

Makinedeki bellek kartı biçimlenir:

1 **TEMEL AYARLAR** sayfasında **BİÇİMLE** seçiniz.

2 Biçimlemek istediğiniz kart yuvasını seçip, **MENU/OK** tuşuna basınız.

3 Ekranda görünen güvenlik sorusunu **"UYGULA"** ile cevaplayıp, **MENU/OK** tuşuna basınız.



 Bellek kartını biçimlemeden menüden çıkmak için **KES** seçiniz veya **DISP/BACK** tuşuna basınız.

 • Korunan resimler dahil tüm veriler, bellek kartından veya dahili bellekten silinir. Bu yüzden: önemli resimlerinizi bir bilgisayara veya farklı bir belleğe aktarınız.

• Biçimleme işlemi sırasında pil yuvası kapağını açmayınız.

 Biçimleme sayfası, **DRIVE/DELETE** tuşu basık tutulurken arkadaki tekerleğe basılarak da açılabilir.

TARİH/SAAT



Fotoğraf makinesi saatini ayarlayın:

- 1  **TEMEL AYARLAR** listesinde **KİŞİSEL AYARLAR > TARİH/SAAT** seçiniz.
- 2 Odak kolunu sağa veya sola eğip yıl, ay, gün, saat ve dakikaları belirleyip, yukarı veya aşağı eğerek ayarı değiştirebilirsiniz. Yıl, ay ve gün sıralamasını değiştirmek için tarih biçimini vurgulayıp, odak kolunu yukarı veya aşağı eğerek seçiniz.
- 3 Ayarları etkinleştirmek için **MENU/OK**, tuşuna basınız.

ZAMAN.FARKI



Fotoğraf makinesi saatini, bulunduğunuz yerin saat diliminden seyahat ettiğiniz yerin yerel saatine ayarlar. Yerel saat ve bulunduğunuz yerin saat dilimi arasındaki farkı belirtmek için:

- 1  **YEREL** ögesini vurgulayın ve **MENU/OK** düğmesine basın.
- 2 Yerel saat ve bulunduğunuz yerel saat dilimi ile evinizin saat dilimi arasındaki zaman farkını seçmek için odak kolunu kullanın. Ayarlar tamamlandığında **MENU/OK** tuşuna basın.

Fotoğraf makinesinin saatini yerel saate ayarlamak için,  **YEREL** ögesini vurgulayın ve **MENU/OK** düğmesine basın. Saati yurt saatinize ayarlamak için,  **YURT** ögesini seçin.

 **YEREL**

 **YURT**

  **YEREL** seçilirse, fotoğraf makinesi açılınca üç saniye boyunca  simgesi, sarı renkte görünür.

言語/LANG.

Kullanım dili olarak "TÜRKÇE" seçin.

"BENİM.SAYFAM"-AYARLARI

MY BENİM SAYFAM sayfası, sık kullanılan tercihlerin kişiselleştirilmiş bir listesini gösterir.

- 1 **TEMEL AYARLAR > KİŞİSEL AYARLAR > BENİM SAYFAM AYARLARI** seçip, **MENU/OK** tuşuna basınız.



Ögeleri düzenlemek için **ÖGELERİ DÜZENLE** seçiniz.
Ögeleri silmek için **ÖGELERİ SİL** seçiniz.

- 2 Odak kolunu yukarı veya aşağı eğerek **ÖGE EKLE** vurgulayınız ve **MENU/OK** tuşuna basınız. Sayfaya eklenebilen tercihler mavi renkte gösterilir.



Sayfada mevcut olan tercihler çengel işaretlidir.

- 3 Bir tercih seçip **MENU/OK** tuşuna basarak sayfaya ekleyiniz.



- 4 İşlem yapma sayfasına dönmek için tekrar **MENU/OK** tuşuna basınız.

- 5 İstediğiniz tüm tercihler ekleninceye kadar 3. ve 4. adımları tekrarlayınız

"Benim Sayfam" listesinde 16 adete kadar ekleme yapılabilir.

DEKLANŞÖR SAYACI

Deklanşöre, yakl. olarak kaç kez basıldığını görebilirsiniz.

❏ Makinenin kapatılması, vizör göstergelerinin değişimi veya gösterim kipinin seçimi gibi işlemler de sayının artmasına neden olabilir.

SES ve FLAŞ

İstenilmeyen ortamlarda hoparlör, flaş, yardımcı ışık ve otomatik çekim lambasını kapatmak için KAPALI seçiniz.

AÇIK

KAPALI

SIFIRLA

Çekim veya ayarlar sayfası seçeneklerini varsayılan değerlere sıfırlayın.

1 İstedığınız seçeneği vurgulayın ve **MENU/OK** düğmesine basın.

ÇEKİM MENÜSÜ SIFIRLA	Kişisel beyaz ayarı ve KİŞİSEL AYAR İŞLE/KAYIT ile yapılmış kişisel ayarlar hariç tüm çekim ayarları sıfırlanır.
TEMEL AYARLAR SIFIRLA	TARİH/SAAT, ZAMAN FARKI, TELİF HAKKI BİLGİSİ ve bağlanma ilintili BAĞLANTI AYARLARI hariç tüm temel ayarlar sıfırlanır.

2 Bir onay iletişim penceresi görüntülenir; **UYGULA** vurgulayın ve **MENU/OK** düğmesine basın.

DÜZENLEME

Temel ayarlar menüsünde **KİŞİSEL AYARLAR > DÜZENLEME** seçerek ürünün model numarasını, CMIIT ID ve diğer sertifikaları gösterebilirsiniz.

SES.AYARLARI

Ses ayarlarını yapın.

MENU/OK, tuşuna basıp, **AYARLAR > SES AYARLARI** seçiniz.



AF SİNYAL SESİ

Makine odaklama yaparken çıkarttığı sesin hacmini belirleyiniz.

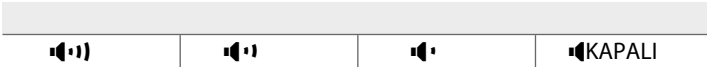

OTOMATİK ÇEKİM SİNYAL SESİ

Otomatik çekim sırasında çıkacak olan sesin hacmini belirleyiniz.



İŞLEM SESİ

Fotoğraf makinesi çalıştırılırken çıkartılacak seslerin düzeylerini ayarlayın.



DEKLANŞÖR SES HACMI

Deklanşöre basıldığında çıkan sesin hacmini ayarlayınız.
KAPALI (sessiz) seçtiğinizde ses duyulmaz.



DEKLANŞÖR SES TONU

Elektronik obtüratör sesinin niteliğini belirleyiniz.



GÖSTERİM SESİ

Film oynatma için ses düzeyini ayarlayın.

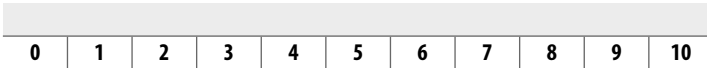

EKRAN AYARLARI

LCD Ekran, elektronik vizör ve göstergeleri için ayarları seçiniz.







MENU/OK tuşuna basıp,  TEMEL
AYARLAR > EKRAN AYARLARI seçiniz.



VIEW MODE-AYARI

Göz sensörü, vizör (EVF veya OV) veya LCD-Ekranı açıp, kapatabilirsiniz. Çekim ve gösterim için farklı ayarlar vardır.

ÇEKİM

 GÖZ SENSÖRÜ	Gözünüzü yaklaştırarak vizörü açınız. LCD ekran kapatılır. Gözünüz uzaklaştığında vizör kapanır, ekran açılır.
 SADECE VİZÖR	Vizör açık, ekran kapalı
 SADECE EKRAN	Ekran açık, vizör kapalı
 SADECE VİZÖR + 	Gözünüzü yaklaştırarak vizörü açınız. Gözünüz uzaklaştığında vizör kapanır. Ekran daima kapalıdır.
 GÖZ SENSÖRÜ + LCD GÖSTERİM	Gözünüzü yaklaştırarak vizörü açınız. Gözünüzü uzaklaştırdığınızda, gösterim için ekran devreye girer.

GÖSTERİM



GÖZ SENSÖRÜ

Gözünüzü yaklaştırarak vizörü açınız. LCD ekran kapatılır. Gözünüz uzaklaştığında vizör kapanır, ekran açılır.



SADECE VİZÖR

Vizör açık, ekran kapalı



SADECE EKRAN

Ekran açık, vizör kapalı

EVF AYDINLIĞI

Elektronik bakaçta bulunan ekranın aydınlığını ayarlayınız.

OTOMATİK

Aydınlık ayarı otomatik yapılır.

MANÜEL

Aydınlığı manüel yapınız; -7 ile +5 aralığından seçim yapınız.

EVF- RENKLERİ

Elektronik vizörde bulunan renkleri ayarlayınız.

-5 | -4 | -3 | -2 | -1 | 0 | +1 | +2 | +3 | +4 | +5

EVF-RENK.AYARI

Elektronik bakacın renk verimini ayarlayınız.

1 Renk ayarlarını odak kolu ile yapınız.

2 **MENU/OK** tuşuna basınız.



LCD AYDINLIđI

Ekran aydınlıđını ayarlayınız.

-5 | -4 | -3 | -2 | -1 | 0 | +1 | +2 | +3 | +4 | +5

LCD- RENKLERİ

Ekran renklerini ayarlayınız.

-5 | -4 | -3 | -2 | -1 | 0 | +1 | +2 | +3 | +4 | +5

LCD-RENK.AYARI

Ekran renk verimini ayarlayınız.

- 1 Renk ayarlarını odak kolu ile yapınız.
- 2 **MENU/OK** tuşuna basınız.

GÖSTERİM SÜRESİ

Fotoğrafların çekildikten sonra ne kadar süre görüntüleneceğini seçin

SÜREKLİ	Resimler MENU/OK düğmesine basılana veya deklanşöre yarım basılana kadar görüntülenir. Faal odak noktasını yakınlaştırmak için arka ayar tekerleğinin ortasına basın; yakınlaştırmayı iptal etmek için aynı yere tekrar basın.
1,5 SAN.	Resimler 1,5 saniye (1,5 SAN) veya 0,5 saniye (0,5 SAN)
0,5 SAN.	veya deklanşöre yarım basılana kadar görüntülenir.
KAPALI	Resimler çekimden sonra gösterilmez.

• Renkler, son görüntüden farklı görüntülenebilir.

• Yüksek hassasiyetlerde çekilen resimlerde "karıncalanma" (beneklenme) görülebilir.

OTOMATİK DÖNME GÖSTERGESİ

Ekran ve vizördeki göstergelerin makinenin yönüne doğru dönmesini belirleyiniz.

AÇIK

KAPALI

POZLAMAYI ÖN İZLEME/ EL İLE BEYAZ DENGESİ

Pozlamanın ve/veya beyaz dengesini ön izlemenin manüel pozlama modunda faal olmasını seçiniz.

İŞIK./BEY. ÖN İZLEME	İşıklama ve beyaz dengesini önceden izleyebilirsiniz.
BEYAZ DENGESİ ÖN İZLEME	Sadece beyaz dengesini ön izleme. Bu tercihi yalnızca çekim sırasında pozlamanın ve beyaz dengesinin değişebileceği durumlar için seçiniz; örn.: Ampul kontrollü bir flaş cihazı kullandığınızda.
KAPALI	İşıklama ve beyaz dengesini önceden izleme kapalı. Flaş kullanıldığında veya ışıklamanın değişme olasılığı bulunduğu durumlarda seçiniz.





DOĞAL CANLI ÖN İZLEME

Film benzetimi, beyaz dengesi ve diğer ayarların etkisini çekimden önce ekranda izlemek için kullanınız.

AÇIK	Makine ayarlarının etkileri ekranda görünmez ancak az kontrastlı ve karşı ışıkta çekilmiş konulardaki gölgeler daha iyi görünür. Renkler ve ton değerleri nihai resimdekenden farklıdır. Ancak gösterge, monokrom ve sepya ayarlarının etkilerini göstermek için yararlanır.
KAPALI	Film benzetimi, beyaz dengesi ve diğer ayarların etkisini çekimden önce ekranda izlenir.

YARDIMCI.BÖLMELER

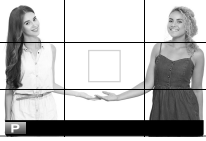
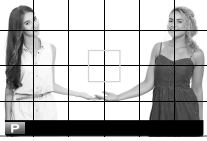
Bu tercih, çekim kipinde mümkün olan bölmelerin seçimi için kullanılır.

	 9 BÖLME	 24 BÖLME	 HD BÖLME
Gösterge	 <i>1/3 - 2/3 (sülüs) oranlı tasarımlar için.</i>	 <i>6 x 4 bölmeler</i>	 <i>HD türü resimlerde, üstteve altta bulunan çizgilerden faydalanarak resim kesitini seçiniz.</i>

 Yardımcı bölmeler standart olarak gösterilmez.

 **EKRAN AYARLARI > GÖSTERGE AYARLARI** ile açınız. (📖 214)

GÖSTRM.OTOM.DNDR

Gösterim sırasında dikey (portre yerleşimi) resimleri otomatik olarak döndürmek için **AÇIK** seçin.

AÇIK

KAPALI

ODAK ÖLÇÜM BİRİMİ

Odak mesafesi göstergesi için kullanılacak birimleri seçin.

METRE

AYAK

OVF, GÖSTERİMİ

OVF kullanıldığında makinenin, çekimden sonra resimleri nasıl göstereceğini seçiniz. Resimler, yalnızca **EKRAN AYARLARI** > **RESİM ÖN İZLEME** için seçilen zaman zarfında gösterilir.

TAM EKCRAN

Resimler tam ekranda gösterilir.

KÜÇÜK PENCERE

Resimler, elektronik mesafeölçerde (ERF) gösterilir.



EKRAN AYARLARI > **RESİM ÖN İZLEME** için **SÜREKLİ** seçili olduğunda, otomatik olarak **TAM EKCRAN** seçilir. **KAPALI** seçili olduğunda çekimden sonra resim gösterilmez.

EKRAN AYARLARI

Standart gösterimler için öğeleri seçiniz.

- 1 Çekim kipinde, standart gösterimleri açmak için **DISP/BACK** tuşuna basınız.
- 2 **MENU/OK** tuşuna basıp, **AYARLAR** sayfasında **EKRAN AYARLARI > KİŞİSEL AYARLARI GÖSTER** seçiniz.
- 3 **OVF** veya **EVF/LCD** seçiniz.
- 4 Öğeleri işaretleyiniz; seçmek veya kaldırmak için **MENU/OK** tuşuna basınız.
- 5 Değişiklikleri kayıt etmek için **DISP/BACK** tuşuna basınız.
- 6 **DISP/BACK** tuşuna basarak listeden çıkıp, çekim kipine dönebilirsiniz.

Mümkün olan öğeler:

OVF veya EVF/LCD ekranda müteakip öğeler mümkündür:

ÖGE	STANDART	
	OVF	EVF/LCD
YARDIMCI BÖLMELER	<input type="checkbox"/>	<input type="checkbox"/>
SANAL UFUK ÇİZGİSİ	<input type="checkbox"/>	<input type="checkbox"/>
ODAK ÇERÇEVESİ	<input checked="" type="checkbox"/>	<input checked="" type="checkbox"/>
AF MESAFE GÖSTERGESİ	<input type="checkbox"/>	<input type="checkbox"/>
MF MESAFE GÖSTERGESİ	<input checked="" type="checkbox"/>	<input checked="" type="checkbox"/>
HİSTOGRAM	<input type="checkbox"/>	<input type="checkbox"/>
CANLI İZLM. - FAZLA IŞIKL. UYARISI	—	<input type="checkbox"/>
ÇEKİM MODU	<input checked="" type="checkbox"/>	<input checked="" type="checkbox"/>
DIYAFRAM/ENSTANTANE/ISO	<input checked="" type="checkbox"/>	<input checked="" type="checkbox"/>
ARKA PLAN BİLGİLERİ	—	<input checked="" type="checkbox"/>
Çekim yoğunluğu (sayı)	<input type="checkbox"/>	<input type="checkbox"/>
Çekim yoğunluğu (skala)	<input checked="" type="checkbox"/>	<input checked="" type="checkbox"/>
ODAK MODU	<input checked="" type="checkbox"/>	<input checked="" type="checkbox"/>

ÖGE	STANDART	
	OVF	EVF/LCD
AE ÖLÇÜMÜ	✓	✓
OBTÜRATÖR TÜRÜ	✓	✓
FLAŞ	✓	✓
DİZİ ÇEKİM MODU	✓	✓
DOKUNMATİK EKРАН MODU	✓	✓
BEYAZ DENGESİ	✓	✓
FİLM BENZETİMİ	✓	✓
DEVİNGEN ALAN	✓	✓
GÜÇLENDİRME MODU	✓	✓
KALAN ÇEKİM ADEDİ	✓	✓
RESİM BÜYÜKLÜĞÜ / KALİTESİ	✓	✓
VİDEO MODU ve ÇEKİM SÜRESİ	—	✓
DİJİTAL TELE DÖNÜŞTÜRÜCÜ	✓	✓
DÖNÜŞTÜRÜCÜ MERCEK	✓	✓
RESİM AKTARMA TALİMATI	✓	✓
MİKROFON SEVİYESİ	—	✓
KILAVUZ BİLDİRİ	✓	✓
PİL DURUMU	✓	✓
ANA HATLARI VURGULAMA	—	□

BÜYÜK SİMGELER MODU (EVF/OVF)

Elektronik veya optik vizördeki göstergeleri büyültmek için **AÇIK** seçiniz. Göstergeler **EKRAN AYARLARI > BÜYÜK GÖSTERGELER AYARLARI** ile seçilebilir.

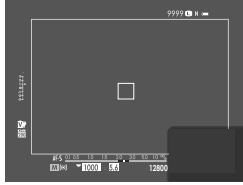

KAPALI

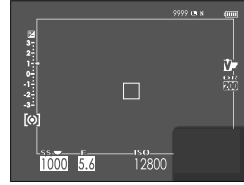

AÇIK

BÜYÜK GÖSTERGELER AYARLARI (EVF/OVF) için **AÇIK** seçili olduğunda bazı simgeler gösterilmez. (15)

BÜYÜK GÖSTERGELER AYARLARI bir işlev tuşuna atandığında bu tuş **BÜYÜK GÖSTERGELER AYARLARI (AÇ)** ve **(KAPAT)** için kullanılabilir. (221, 252).

BÜYÜK SİMGELER MODU (LCD)

LCD ekrandaki göstergeleri büyültmek için **AÇIK** seçiniz. Göstergeler **EKRAN AYARLARI > BÜYÜK GÖSTERGELER AYARLARI** ile seçilebilir.



KAPALI

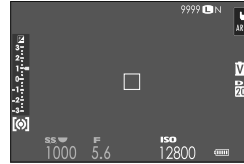

AÇIK

BÜYÜK GÖSTERGELER AYARLARI (LCD) için **AÇIK** seçili olduğunda bazı simgeler gösterilmez. (17)

BÜYÜK GÖSTERGELER AYARLARI bir işlev tuşuna atandığında bu tuş **BÜYÜK GÖSTERGELER AYARLARI (AÇ)** ve **(KAPAT)** için kullanılabilir. (221, 252).

BÜYÜK SİMGELER AYARI

☑ EKRAN AYARLARI > BÜYÜK GÖSTERGELER MODU (EVF/OVF) > veya **BÜYÜK GÖSTERGELER MODU (LCD)** için **AÇIK** seçili olduğunda, gösterge içeriğini seçiniz.



① Çekim göstergeleri	Ekranın alt kenarındaki göstergeleri seçiniz. Seçilen noktalar bir (☑) simgesi ile gösterilir. Seçimi kaldırmak için çengeli işaretleyip, MENU/OK tuşuna basınız.
② ☑ Skala	Pozlama göstergeleri için AÇIK seçiniz.
③ L1, L2, L3, L4	Ekranın sol tarafı için dört adete kadar büyük simge seçiniz.
④ R1, R2, R3, R4	Ekranın sağ tarafı için dört adete kadar büyük simge seçiniz.

KONTRAST AYARI

Ekran kontrastı ayarlanır.

YÜKSEK KONTRAST	Yüksek kontrast
STANDART	Normal kontrast
DÜŞÜK KONTRAST	Düşük kontrast
KARANLIK ORTAM	Zayıf çevre ışığına uyarlanmış kontrast

TUŞ/TEKERLEK AYARLARI

Makinenin kullanım öğeleri tercihi işlevler ile yüklenir.

MENU/OK, tuşuna basıp **TEMEL AYARLAR > TUŞLAR/TEKERLEK AYARI** seçiniz.



ODAK.KOLU.AYARLARI

Odak kolu işlevlerini seçiniz.

KİLİT (KAPALI)	Çekim sırasında kolu kullanmak mümkün olmaz.
FAİL	Odak noktasını görmek için kola basınız ve odak noktası seçmek için kolu oynatınız.
AÇIK	Odak noktası göstergesi için kolu oynatınız ve bir noktayı seçiniz.

HIZLI ERİŞİM İŞLEME/ KAYIT

Hızlı erişim sayfasında gösterilecek olan öğelerin seçimi.

1 TEMEL AYARLAR >

 TUŞLAR/TEKERLEK AYARI > HIZLI ERİŞİM İŞLEME/KAYIT seçiniz.

2 Hızlı menüde gösterilen öğe adedini seçiniz.
Hızlı menü işleme / kayıt tercihleri gösterilir.

3 Değiştirmek istediğiniz öğeyi vurgulayıp,
MENU/OK tuşuna basınız.

Aşağıdaki öğeler hızlı menüye dahil edilebilir:

- RESİM BOYUTU
- RESİM NİTELİĞİ
- FİLM BENZETİMİ
- KUMLAMA ETKİSİ
- RENK KROM ETKİSİ
- RENK KROM FX MAVİ
- DEVİNGEN ALAN
- DEV. ALAN ÖNCELİĞİ
- BEYAZ DENGESİ
- PARLAK TONLAR
- GÖLGE TONLARI
- RENK
- KESKİNLİK
- BERRAKLIK
- KUMLANMAYI AZALTMA
- KİŞİS. AYARL. SEÇ
- AF KİPİ (FİLM)
- DÖNÜŞTÜRÜCÜ MERCEK
- ND-FİLTRE
- SES ve FLAŞ
- AF-C KİŞİSEL AYARLAR
- GÖZ/YÜZ TANIMI AYARI
- MF YARDIMCISI
- DOKUNMATİK EKRAN KİPİ
- OTOM. ÇEKİM
- AE ÖLÇÜMÜ
- OBTÜRATÖR TÜRÜ
- TİTREŞİM AZALTMA
- FLAŞ KİPİ
- FLAŞ DENGESİ
- FİLM KİPİ
- FULL HD ÇEKİMLER
- DAHL. HARC. MİK. AYARI
- EVF/LCD AYDINLIĞI
- EVF/LCD-RENK
- YOK



• Seçili konuma bir tercih atfetmek istemiyorsanız YOK seçiniz.

• KİŞİSEL AYARLAR seçili olduğunda hızlı erişim listesindeki seçili ayarlar BASE eki ile gösterilir.

4 İstedığınız öğeyi vurgulayıp, **MENU/OK** tuşuna basınız.
Seçilen öğe, hızlı menüye eklenir.

 **Q** tuşu basılı tutularak da hızlı erişim listesi açılabilir.

Q-MENÜ ARKA PLAN

Şeffaf bir arka plan için **TRANSPARAN** seçiniz.

TRANSPARAN

SİYAH

İŞLEVLER (Fn)

İşlev tuşlarının etkilerini seçiniz.

- 1 **TEMEL AYARLAR** > sayfasında
TUŞLAR/TEKERLEK AYARI > **Fn** (İşlev) **AYARI** seçiniz.
- 2 İsteddiğiniz öğeyi seçip, **MENU/OK** tuşuna basınız.
- 3 Aşağıdaki tercihlerden birini işaretleyip, **MENU/OK** tuşu ile seçili kullanım ögesine yükleyiniz.

- **SADECE AE KİLİDİ, SADECE AF KİLİDİ, AE/AF KİLİDİ, AF AÇIK** ve **SADECE AWB KİLİDİ** işlevleri, dokunmatik işlevlere dahil edilemezler (**T-Fn1 - T-Fn4**).
- İşlev yüklemesi, **DISP/BACK** tuşu basık tutularak da açılabilir.

İşlev tuşlarına yüklenebilen görevler:

Seçiniz:

- RESİM BÜYÜKLÜĞÜ
- RESİM KALİTESİ
- RAW
- FİLM BENZETİMİ
- KUMLANMA ETKİSİ
- COLOR CHROME ETKİSİ
- COLOR CHROME FX MAVİ
- DEVİNGEN ALAN
- DEV. ALAN ÖNCELİĞİ
- BEYAZ DENGESİ
- BERRAKLIK
- KİŞİSEL AYARL. SEÇ
- ODAK ALANI
- ODAK KONTROLÜ
- AF MODU
- AF-C KİŞİSEL AYAR
- YÜZ SEÇİMİ 
- YÜZ TANIMI AÇIK/KAPALI *
- AF ALAN SINIRLAMASI
- SPOR VİZÖR MODU
- OTOMATİK ÇEKİM
- AE DİZİSİ AYARI
- ODAK DİZİSİ AYARI
- AE ÖLÇÜMÜ
- OBTÜRATÖR TÜRÜ
- TİTREŞİM AZALTMA
- OTOM. ISO AYARI
- DÖNÜŞTÜRÜCÜ MERCEK
- ND-FİLTRE
- KABLOSUZ İLETİŞİM
- FLAŞ İŞLEVİ AYARI
- TTL ENGELİ
- MODELLEME FLAŞI
- FULL HD ÇEKİMLER
- ZEBRAAYARLARI
- DAHL./HARC. MİKR. AYARI
- VİDEO SESSİZ KİPİ
- VIEW MODE-AYARI
- ALAN DERİNLİĞİ ÖN İZLEME
- POZL. ÖN İZL./MAN. BEYZ. DENG.
- DOĞAL, CANLI İZLEME
- HİSTOGRAM
- SANAL UFUK
- BÜYÜK GÖSTERGELER MODU
- YÖNETİM HALKASI
- AE kilidi
- AF kilidi
- AE/AF kilidi
- AF açık
- SADECE AWB KİLİDİ
- KİLİT KONUMU
- PERFORMANS
- OTOM: RESİM AKTR.
- BAĞLANTI HEDEFİ SEÇ
- Bluetooth AÇIK/KAPALI
- HIZLI MENÜ
- GÖSTERİM
- YOK. (Kullanım öğeleri işlevsiz)

* OVF gösterildiğinde işlev tuşları seçimi mümkün olmaz.

AF AÇIK

AF AÇIK seçili olduğunda deklanşöre yarım basmak yerine kullanım ögesine basabilirsiniz.

MODELLEME FLAŞI

Uyumlu bir flaş, flaş ayağına takılı olduğunda ve bu işlev seçildiğinde kullanım ögesine basarak flaşı, sınama amaçlı patlatabilirsiniz (Ayarlar ışıĝı). Böylece flaş etkisini, gölge yönlerini vs. değerlendirebilirsiniz.

TTL- ENGELİ

TTL ENGELİ seçili olduğunda kullanım ögesine basarak **FLAŞ AYARLARI > TTL KİLİT KİPİ** (153) ile seçilen tercih doğrultusunda flaş gücünü kayıt edebilirsiniz.

YÜZ SEÇİMİ

YÜZ SEÇİMİ işlevi, **YÜZ SEÇİMİ** ile yüklenmiş tuşa basılarak açılır veya kapanır.



YÜZ SEÇİMİ işlevi faâl

olduğunda odak kolu kullanılarak veya (vizörlü çekimlerde) dokunmatik yönetim ile (24) odaklanılacak olan yüz seçilir.

YÜZ SEÇİMİ faâl olduğunda odak kolu veya vizörlü çekimlerde, müteakip işlemlere erişilebilir:

- Odak kolu kullanılarak, odaklanılacak olan yüz seçilir. Yüz tanımından manüel odak alanı seçimine (70) geçmek için odak kolunun ortasına basınız. Tekrar basarak, yüz tanımına geçebilirsiniz.
- Vizörlü çekimler sırasında dokunmatik ekran veya odak kolu ile odaklanılan yüz seçilebilir.

KULLANIM TEKERLEĐİ AYARLARI

Ayar tekerleklerinin işlevlerini belirler.

ÖN TEKERLEK 1	Bu tercihe enstantane veya diyafram ¹ görevi yükleyebilirsiniz.
ÖN TEKERLEK 2	Bu tercihlere enstantane, diyafram ¹ , pozlama telafisi ² , ISO ³ görevi yükleyebilirsiniz veya etkisiz bırakabilirsiniz.
ÖN TEKERLEK 3	
ARKA TEKERLEK	Arka tekerleğe enstantane, diyafram ¹ , pozlama telafisi ² , ISO ³ görevi yükleyebilirsiniz veya etkisiz bırakabilirsiniz.

- 1 Diyafram ayarı **A** ve diyafram halkalı objektif veya **TUŞ/TEKERLEK AYARLARI > DİYAFRAM HALKASI AYARI (A)** için **TALİMAT** seçili.
- 2 Pozlama telafisi **C** konumuna ayarlanmış.
- 3 Duyarlılık için **C** seçili.

- Ön tekerleğin ortasına basarak, sırası ile:
ÖN TEKERLEK 1, **ÖN TEKERLEK 2** ve **ÖN TEKERLEK 3** ayarlarını açabilirsiniz.

DEKLANŞÖR AF

Deklanşöre yarım basıldığında makinenin odaklama yapmasını belirleyiniz.

AF-S	<ul style="list-style-type: none">• AÇIK: Odaklama ayarı, deklanşöre yarım basıldığı sürece tutulur.• KAPALI: Deklanşöre yarım basıldığında odaklama yapılmaz.
AF-C	<ul style="list-style-type: none">• AÇIK: Deklanşöre yarım basıldığı sürece sürekli odaklama yapılır.• KAPALI: Deklanşöre yarım basıldığında odaklama yapılmaz.

DEKLANŞÖR AE

AÇIK seçili olduğunda: Deklanşöre yarım basıldığında pozlama tutulur.

AF-S/MF	<ul style="list-style-type: none">• AÇIK: Pozlama ayarı, deklanşöre yarım basıldığı sürece tutulur.• KAPALI: Deklanşöre yarım basıldığında pozlama yapılmaz.
AF-C	<ul style="list-style-type: none">• AÇIK: Deklanşöre yarım basıldığı sürece sürekli pozlama yapılır.• KAPALI: Deklanşöre yarım basıldığında pozlama yapılmaz.

 Makinenin dizi çekimlerde her kareye yeniden ışıklama ayarı yapabilmesi için **KAPALI** seçiniz.

KARTSIZ ÇEKİM

Makinede kart olmadan deklanşöre basılabilme imkan belirleyiniz.

AÇIK	Bellek kart takılı olmadığında deklanşöre, makine işlevlerini sınama amacı ile basılabilir ve çekim ve temel ayarlar listeleri görünür.
KAPALI	Bellek kart takılı olmadığında deklanşör kilitlenir. Böylece kartsız çekilen resimlerin kaybı önlenir

ODAK.HALKASI

Odak halkasının hangi yöne doğru döndürüldüğü zaman odak mesafesinin artırılacağını seçin.

↻ SAAT YÖNÜNDE

↻ SAAT YÖNÜ TERSİ

ODAK HALKASI İŞLETİMİ

Makinenin odak halkasının çevrilmesine nasıl tepki vereceğini belirleyiniz.

DOĞRUSAL DEĞİL	Odaklama hızı, halkanın çevrilme hızına göre olur.
DOGRUSAL	Odaklama hızı, halkanın çevrilme hızına göre doğrusal olarak değişir.

YÖNETİM HALKASI AYARI

Yönetim halkasına yüklenecek görevler belirlenir.

STANDART	Yönetim halkasına yüklenen işlev, çekim kipine bağlıdır (📖 12).
BEYAZ DENGESİ	Beyaz dengesi yüklenir.
FİLM BENZETİMİ	Film benzetimi yüklenir.
DİJİTAL TELE DÖNÜŞTÜRÜCÜ	Dijital Tele dönüştürücü yüklenir.
KAPALI	İşlev yüklenmez

AE/AF KİLİTLEME MODU

Bu işlevde "Pozlama kilidi" ve/veya "Odak kilidi" ile görevlendirilen tuşun davranışı belirlenir.

BASILDIĞINDA, AE/AF KİLİDİ AÇILIR	Tuşa basıldığı sürece pozlama ve/veya odak kilitlenir.
AE/AF KİLİDİ AÇ- KAPAT	Tuşa basıldığında pozlama ve/veya odak kilitlenir ve tekrar basılıncaya kadar öyle kalır.

AWB KİLİDİ MODU

Otomatik beyaz dengesi kilidi (AWB) ile görevlendirilmiş olan işlev tuşunun davranışını belirleyiniz. Otomatik beyaz dengesi kilidi, beyaz dengesi için **AUTO** seçili olduğunda makine tarafından ölçülen değerin kilitlenmesi için kullanılır.

Basıldığında AWB kilidi	Tuşa basıldığı sürece otomatik beyaz dengesi kilitlenir.
AWB kilidi aç/ kapat	Tuşa basıldığında otomatik beyaz dengesi kilitlenir, tekrar basıldığında kilit açılır.

8





DİYAFRAM HALKASI AYARI (A)

Diyafram **A** konumunda olduğunda öndeki tekerleğin diyafram ayarı için kullanılabileceğini belirleyiniz.

OTOMATİK	Makine, diyaframı otomatik olarak ayarlar.
TALİMAT	Diyafram, öndeki ayar tekerleği ile ayarlanır.

DOKUNMATİK EKРАН MODU

Dokunmatik ekran yönetimini açınız veya kapatınız.

 DOKUNMATİK EKРАН AYARI	<ul style="list-style-type: none">• AÇIK: Dokunmatik yönetim mümkün; LCD ekran dokunmatik olarak işler.• KAPALI: Dokunmatik yönetim olmaz.								
 ÇİFT TIKLAMA AYARI	<ul style="list-style-type: none">• AÇIK: Çekim sırasında ekrana çift tıklayarak zoom yapabilirsiniz.• KAPALI: Dokunmatik zoom olmaz.								
 DOKUNMA İŞLEVI	Dokunmatik hareketleri etkili veya etkisiz kılabilirsiniz.								
 DOKUNMATİK EKРАН AYARI	<ul style="list-style-type: none">• AÇIK: Gösterim sırasında ekran dokunmatik olarak işler.• KAPALI: Dokunmatik yönetim olmaz.								
EVF/OVF DOKUNMATİK ALAN AYARLARI	<p>Vizör faal olduğunda dokunmatik yönetim yapılacak ekran alanını seçiniz</p> <p>Dieser Bereich kann aus folgenden Optionen gewählt werden:</p> <table><tr><td>- <input type="checkbox"/> (hepsi)</td><td>- <input type="checkbox"/> (sol yarı)</td></tr><tr><td>- <input type="checkbox"/> (sağ yarı)</td><td>- <input type="checkbox"/> (üst sol çeyrek)</td></tr><tr><td>- <input type="checkbox"/> (üst sağ çeyrek)</td><td>- <input type="checkbox"/> (alt sol çeyrek)</td></tr><tr><td>- <input type="checkbox"/> (alt sağ çeyrek)</td><td></td></tr></table> <ul style="list-style-type: none">• Veya bakaç kullanıldığında dokunmatik• kullanımı iptal etmek için KAPALI seçiniz.	- <input type="checkbox"/> (hepsi)	- <input type="checkbox"/> (sol yarı)	- <input type="checkbox"/> (sağ yarı)	- <input type="checkbox"/> (üst sol çeyrek)	- <input type="checkbox"/> (üst sağ çeyrek)	- <input type="checkbox"/> (alt sol çeyrek)	- <input type="checkbox"/> (alt sağ çeyrek)	
- <input type="checkbox"/> (hepsi)	- <input type="checkbox"/> (sol yarı)								
- <input type="checkbox"/> (sağ yarı)	- <input type="checkbox"/> (üst sol çeyrek)								
- <input type="checkbox"/> (üst sağ çeyrek)	- <input type="checkbox"/> (alt sol çeyrek)								
- <input type="checkbox"/> (alt sağ çeyrek)									

İŞLEV KİLİDİ

İstenmeyen basmaları önlemek için kilitlenen kullanım öğelerini belirleyiniz.

KİLİT KONUMU	<ul style="list-style-type: none">• KİLİDİ AÇ: Kilit tercihlerini iptal eder• TÜM İŞLEVLER: tüm kullanım öğeleri kilitlenir.• SEÇİLİ İŞLEVLER: kilitlenir. İŞLEV SEÇİMİ ile seçilmiş olan kullanım öğeleri kilitlenir.
İŞLEV SEÇİMİ	KİLİTLEME KONUMU, SEÇİLİ İŞLEVLER olarak ayarlandığında kilitlenecek olan kullanım öğelerini seçiniz.

 **SEÇİLİ İŞLEVLER** ile seçilmiş olan yönetimleri **MENU/OK** tuşu basık tutularak, çekim sırasında kilitlemek mümkündür. Tekrar basık tuttuğunuzda kilit açılır.

GÜÇ YÖNETİMİ

Güç yönetimi ayarlarını yapın.

MENU/OK tuşuna basıp, **TEMEL AYARLAR > GÜÇ YÖNETİMİ** seçiniz.



OTOM.KAPAT

Hiçbir işlem gerçekleştirilmediğinde fotoğraf makinesi otomatik kapanmadan önce geçecek sürenin uzunluğunu seçin. Kısa süreler pil ömrünü artırır; **KAPAT** seçilirse, fotoğraf makinesinin el ile kapatılması gerekir.

5 Dak.	2 Dak.	1 Dak.	30 San.	15 San.	KAPAT
--------	--------	--------	---------	---------	-------

PERFORMANS

YÜKSEK BAŞARIM seçildiğinde AF ve vizör gösterme performansı artar.

YÜKSEK BAŞARIM	Makinenin AF ve vizör gösterme performansı artar. NORMAL seçili olduğunda pil daha çabuk boşalır.
NORMAL	Standart AF ve standart vizör performansı ve daha uzun pil ömrü için seçiniz.

EVF-PERFORMANSI

EVF vizörün **AYDINLIK ÖNCELİKLİ** veya **DÜZLEŞTİRME ÖNCELİKLİ** olmasını seçiniz.

AYDINLIK ÖNCELİKLİ	EVF, aydınlığa öncelik verir. Çoğu durumlar için uygundur.
DÜZLEŞTİRME ÖNCELİKLİ	EVF gösterimindeki "hayalet resimleri" asgariye indirin. Hareket eden konuların çekimi için kullanınız. Vizörün aydınlığı azalabilir.

 **DÜZLEŞTİRME ÖNCELİKLİ** sadece **PERFORMANS** için **YÜKSEK BAŞARIM** seçili olduğunda mümkündür.

VERİ KAYIT AYARLARI

Veri yönetim ayarlarını uyarlayınız.

MENU/OK tuşuna basıp, **TEMEL AYARLAR > VERİ KAYIT AYARLARI** seçiniz.



KARE.SAYISI

Yeni resimler, kullanılan son dosya numarasına bir eklenerek atanan dört basamaklı dosya numarası kullanılarak görüntü dosyalarında depolanırlar. Dosya numarası oynatma sırasında sağda gösterilen şekilde görüntülenir.

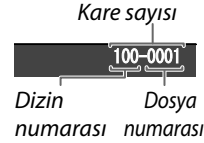

KARE SAYISI, yeni bir bellek kartı takıldığında veya geçerli bellek kartı biçimlendirildiğinde dosya numaralandırmanın 0001 olarak sıfırlanmasını kontrol eder.

DEVAMLI	Numaralandırma, Kullanılan son dosya numarasından veya Kullanılabilir ilk dosya numarasından hangisi büyükse ondan devam eder. Çoğaltılmış dosya adlarıyla resim sayısını azaltmak için bu seçeneği seçin.
YENİDEN	Biçimlendirmeden sonra veya yeni bir bellek kartı takıldığında numaralandırma 0001 olarak sıfırlanır.

- Kare sayısı 999-9999'a erişirse, deklanşör kilitlenir. Korumak istediğiniz tüm dosyaları bilgisayara aktardıktan sonra bellek kartını biçimlendiriniz (format).
- **KİŞİSEL AYARLAR > SIFIRLA** seçimi ile **KARE SAYISI, DEVAMLI** olarak ayarlanır ancak dosya numarası sıfırlanmaz.
- Başka fotoğraf makineleriyle çekilen kare sayıları değişebilir.

ORJİNAL RESMİ KORU

KIRMIZI GÖZ DÜZELTME işlevi ile çekilmiş olan resimlerin işlenmemiş kopyalarını kayıt etmek için **AÇIK** seçiniz.

AÇIK

KAPALI

VERİ ADINI İŞLE

Veri adı takısını değiştirebilirsiniz. sRGB resimler dört harfli takılar kullanırlar ("DSCF")

Adobe RGB resimler üç harfli takılar kullanırlar ("DSF").

	Standart	Örnek
sRGB	DSCF	ABCD0001
AdobeRGB	_DSF	_ABC0001

DOSYA ADI

Dosya oluşturma ve çekilen resimlerin kayıt edileceği dosyayı seçmek için kullanılır.

8

DOSYA SEÇ

Resimlerin kayıt edileceği dosyayı seçmek için odak kolunu yukarı veya aşağı eğip bir dosyayı vurguladıktan sonra **MENU/OK** tuşuna basınız.

DOSYA OLUŞTUR

Beş harften veya sayıdan oluşan bir dosya adını girip, kayıt edilecek olan dosyayı oluşturunuz. Yeni dosya, çekilen bir sonraki resim ile oluşturulur ve müteakip resimler, bu dosyada kayıt edilir.

TELİF HAKKI BİLGİSİ

Telif hakkı bilgileri çekim anında, EXIF eklentileri biçiminde resim verilerine eklenebilir. Bu alandaki değişiklikler, ancak değişiklik yapıldıktan sonraki çekimlerde etkili olur.

TELİF BİLGİSİ GÖSTER	Mevcut telif hakkı bilgileri izlenir.
YAPIMCI BİLGİSİ GİR	Yapımcı adı girilir.
TELİF BİLGİSİ GİR	Telif hakkı sahibi girilir.
TELİF BİLGİSİ SİL	Mevcut telif hakkı bilgileri silinir. Bu tercih sadece müteakip çekimler için etkindir. Mevcut çekimler ile kayıt edilmiş olan telif hakkı bilgileri etkilenmez.

BAĞLANTI AYARLARI

Başka cihazlar ile bağlantı kurulur.

MENU/OK tuşuna basıp,  **TEMEL AYARLAR > BAĞLANTI AYARLARI** seçiniz.



 Kablosuz ağlar hakkında daha fazla bilgi için:

<http://fujifilm-dsc.com/wifi/>

Bluetooth-AYARLARI

İLİŞKİLENDİRME KAYDI	Makineyi bir tablet veya akıllı telefon ile ilişkilendirmek için bu tercihi yaptıktan sonra aygıtta FUJIFILM Camera Remote başlatınız ve İLİŞKİLENDİRME KAYDI üstüne tıklayınız.
İLİŞKİLENDİRME HEDEFİ SEÇ	Makinenin ilişkilendirildiği cihazlarda birini seçiniz. Bağlantı yapmadan bitirmek için BAGLANTI YAPMA seçiniz.
İLİŞKİLENDİRME KAYDINI SİL	Seçili cihazlar ile ilişkilendirmeyi sonlandırınız. Cihazı, cihaz listesinden seçiniz. Seçilen cihaz İLİŞKİLENDİRME HEDEFİ SEÇ altında sıralanan cihazlar listesinden de silinir.
Bluetooth AÇIK/KAPALI	<ul style="list-style-type: none">• AÇIK: Makine açıldığında, ilişkilendirilen aygıtlar ile otomatik olarak bir Bluetooth bağlantısı kurar.• KAPALI: Makine, Bluetooth ile bağlanmaz.
OTOM. RESİM AKTARIMI	<ul style="list-style-type: none">• AÇIK: Çekildiğinde aktarılabilecek olan resimler işaretlenir. Çekildiklerinde aktarılabilecek olan JPEG resimleri işaretleyiniz.• KAPALI: Resimler, çekildiklerinde aktarılabilmek için işaretlenmezler.

AKILLI TELEFON SENK. AYARI

Makinenin, akıllı telefon tarafından verilen zaman ve/veya yer bilgileri ile eşzamanlanmasını seçiniz:

- **YER ve ZAMAN:** Yer ve zamanı eşzamanlayınız.
- **YER:** Bulunulan yeri eşzamanlayınız.
- **ZAMAN:** Saati eşzamanlayınız.
- **KAPALI:** Eşzamanlama kapalı.



- Makinenizi ilişkilendirmeden önce **FUJIFILM Camera Remote** uygulamasının son sürümünü tablet veya akıllı telefonunuza yüklemeyi unutmayınız.
- **Bluetooth** ve **OTOM. RESİM AKTARIMI** için **AÇIK** seçili olduğunda ilişkilendirilen aygıtlara aktarma gösterim işlemine geçtikten veya makineyi kapattıktan kısa bir süre sonra başlar. **OTOM. RESİM AKTARMA** kapalı olduğunda **RESİM AKTARMA SIRALAMASI** ile yüklenecek olan resimler işaretlenebilir.

PC OTOMATİK KAYIT

Kablosuz olarak bilgisayara bağlantı kurma ayarları.

	Bilgisayara kablosuz bağlanma yöntemi seçiniz.
PC OTOM. KAYIT	<ul style="list-style-type: none">• BASİT AYAR: WPS bağlantısı yapılır.• EL İLE AYARLAMA: Ağı bir listeden seçiniz veya el ile giriniz (SSID girişi)
HEDEF PC SİL	Belirlenen kayıt dosyaları silinir.
ÖNCEKİ BAĞLANTI	Makinenin en son bağlı olduğu bilgisayar gösterilir.

instax SHARE BASKILAR

"instax SHARE" baskı makinesi ile bağlantı ayarları.

Baskı makinesi adı (SSID) ve şifre

Baskı makinesinin adı, cihazın alt tarafında yazılıdır; standart şifre: "1111" Cep telefonundan baskı yapmak için başka bir şifre seçilmiş ise: Bu şifreyi giriniz.

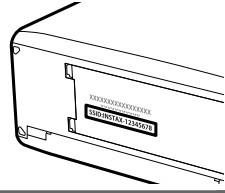

BİLGİSAYARA BAĞLANTI KİPİ

Bilgisayar ile bağlantı kurma ayarları.

USB-KART OKUYUCU	Makine bir bilgisayara USB ile bağlandığında veri aktarma kipi otomatik olarak faal olur. Böylece verileri bilgisayara aktarmak mümkün hale gelir. Bağlantı olmadığında makine normal çalışır.
USB RAW-DÖNÜŞÜMÜ /YEDEĞİ YENİLEME	<p>Makinenin USB ile bir bilgisayara bağlanması otomatik olarak USB-RAW-dönüşümünü faal hale getirir. Bağlantı olmadığında makine normal çalışır.</p> <ul style="list-style-type: none">• USB RAW-DÖNÜŞÜMÜ (FUJIFILM X RAW STUDIO gereklidir): Makinenin resim işlemcisinden faydalanarak RAW dosyalarını hızlı ve yüksek kalitede JPEG resimlerine dönüştürünüz.• YEDEĞİ YENİLEME (FUJIFILM X Acquire gereklidir): Kamera ayarları kayıt edilir ve yüklenir. Makineyi anında yeniden yapılandırın veya aynı tür başka makineler ile ayarları paylaşabilirsiniz.

- ❗ Otomatik kapanma işlevi bu işlem sırasında da etkindir. Makinenin kendiliğinden kapanmasını önlemek için otomatik kapanma işlevinde **KAPALI** seçiniz.

USB-GÜÇ KAYNAĞI AYARLARI

Makine bir USB kablo ile bilgisayar veya başka cihazlara bağlandığında güç beslenmesi yapılmasını belirleyiniz.



AÇIK	Makine, bağlı cihazdan beslenir; böylece makine bataryasının boşalması ertelenir.
KAPALI	Makine, bağlı cihazdan beslenmez.

! Makine, Lightning bağlantılardan veya güç beslenmesi sunmayan cihazlardan beslenemez. Makineyi bu tür cihazlara bağladığınızda **KAPALI** seçiniz. **AÇIK** seçili olduğunda bağlantı, veri aktarımları vs. için kullanılamayabilir.

- 🔌** • "Güç beslenmesi" kavramı, bağlanan cihazın makineyi elektrik ile beslediğinde kullanılır.
- Seçilen tercihten bağımsız olarak batarya, makine kapalı olduğunda doldurulur.

GENEL AYARLAR

Kablosuz ağlara bağlantı ayarlarını yapın.

İSİM	Kablosuz ağlarda kullanım için makineye bir isim verebilirsiniz. Makinenin standart bir ismi vardır.
KÜÇÜLT 	Akıllı telefona yüklenecek resimlerin büyütülmesini veya küçültülmesini seçiniz. Büyüklük değişikliği yalnızca akıllı telefona yüklenen kopya için geçerlidir. Asıl resim, etkilenmez. <ul style="list-style-type: none">• AÇIK: akıllı telefona yükleyeceğiniz resimler  düzeyine getirilir. (genelde tavsiye edilir)• KAPALI: Resimler asıl büyüklükleri ile yüklenirler.
KONUM BELİRLEME	Akıllı telefondan yüklediğiniz mekan bilgilerinin, çekim sırasında resimlere iliştilmesini seçebilirsiniz.
KONUM BİLGİSİ	Akıllı telefondan en son yüklediğiniz mekan bilgilerini gösteriniz.
TUŞ AYARLARI 	KABLOSUZ İLETİŞİM işlevinin yüklendiği işlev tuşlarının çalışmalarını belirler. <ul style="list-style-type: none">• EŞLEŞTİRME/ AKTARMA TALİMATI: Tuşlar eşleştirme ve aktarılacak olan resimlerin seçimi için kullanılır.• KABLOSUZ İLETİŞİM: Tuşlar kablosuz iletişim için kullanılır.

BİLGİ

Makinenin MAC ve Bluetooth adreslerine bakın.

KABLOSUZ AYARLARI KALDIR

Kablosuz ayarları kaldırıp, önceki değerlere dönersiniz.





Hızlı erişim

9

Hızlı erişim imkanları

Makinenin kullanım öğeleri niteliklerini kişisel olarak belirleyebilirsiniz.

Sıkça kullanılan işlevler ve ayarlara doğrudan erişmek için **Q** sayfası veya kişisel olarak belirlenen "Benim Sayfam" sayfasından faydalanabilir veya bir **Fn** (işlev) tuşuna görev yükleyebilirsiniz.

		
BENİM SAYFAM	MENU/OK tuşuna basıp, sonra seçilen  "BENİM SAYFAM" sayfası, sık kullanılan tercihlerin kişiselleştirilmiş bir listesini gösterir.	245
Q-Menü	Q menüsü, Q tuşuna basılarak açılır. Sık kullanılan öğeleri izleyebilir veya değiştirebilirsiniz.	247
İşlev tuşları	Seçili özelliklere doğrudan erişim için işlev tuşlarını kullanınız.	250

"BENİM SAYFAM"

BENİM SAYFAM sayfası, sık kullanılan tercihlerin kişiselleştirilmiş bir listesini gösterir.

MENU/OK tuşuna basıp, **MY BENİM SAYFAM** seçiniz.



! **MY** sayfası, ancak **BENİM SAYFAM** sayfasına kayıt yapıldığında faal olur.

"BENİM SAYFAM" İŞLEMLERİ

- 1 **AYARLAR** sayfasında **KİŞİSEL AYARLAR > BENİM SAYFAM AYARLARI** seçip, **MENU/OK** tuşuna basınız.



🔍 Yeniden düzenlemek için **ÖGELERİ DÜZENLE** seçiniz.
Ögeleri silmek için **ÖGELERİ SİL** seçiniz.

- 2 Odak kolunu yukarı veya aşağı eğerek **ÖGELER EKLE** seçip, **MENU/OK** tuşuna basınız. Sayfaya eklenebilen tercihler mavi renkte gösterilir.



🔍 Sayfada mevcut olan tercihler çengel işaretlidir.

3 Bir öğeyi vurgulayıp **MENU/OK** tuşuna basarak sayfaya ekleyiniz.



4 İşlem yapma sayfasına dönmek için tekrar **MENU/OK** tuşuna basınız.

5 İstedığınız tüm tercihler ekleninceye kadar 3. ve 4. adımları tekrarlayınız.

 "Benim Sayfam" listesinde 16 adete kadar ekleme yapılabilir.

Q-Tuşu (Hızlı erişim)

Aşağıdaki seçeneklere hızlıca erişmek için **Q** düğmesine basın.

Hızlı menü göstergesi

Hızlı menü, standart olarak aşağıdaki öğeleri içerir:

- **TUŞ/TEKERLEK AYARLARI > İŞLEVLER (Fn)** ile **Q** tuşu tarafından icra edilen işlevi seçebilir veya standart işlevini başka yönetimlere yükleyebilirsiniz (252).
- **Q** tuşunu devre dışı bırakmak için **TUŞ/TEKERLEK AYARLARI > İŞLEVLER (Fn) > Q TUŞU AYARLARI** için **YOK** seçiniz.

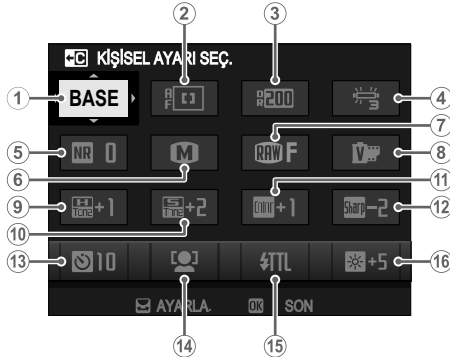

- | | |
|----------------------|----------------------------|
| 1 KİŞİSEL AYARI SEÇ. | 9 PARLAK ALAN RENK TONLARI |
| 2 AF MODU | 10 GÖLGE ALAN RENK TONLARI |
| 3 DEYİNGEN ALAN | 11 RENK |
| 4 BEYAZ DENGESİ | 12 KESKİNLİK |
| 5 KUMLANMAYI AZALTMA | 13 OTOMATİK ÇEKİM |
| 6 GÖRÜNTÜ BOYUTU | 14 YÜZ/GÖZ TANIMI AYARI |
| 7 GÖRÜNTÜ KALİTESİ | 15 FLAŞ İŞLEVİ AYARI |
| 8 FİLM BENZETİMİ | 16 EVF/LCDA YANILIK |

Hızlı ulaşım listesi (2)–(16) aralığındaki öğeler için yapılan ve 249. sayfada olduğu gibi değiştirilemeyen tercihleri gösterir.

Q sayfasını düzenlemek

Bu bölümde Q tuşu ile ulaşabileceğiniz çekim seçenekleri anlatılır.

- 1 Çekim sırasında **Q** düğmesine basın ve basık tutun.
- 2 Geçerli olan hızlı erişim sayfası açılır. Odak kolu ile tercih ettiğiniz simgeye gelip, **MENU/OK** tuşuna basınız.
- 3 Geçerli simgeyi vurgulayıp, **MENU/OK** tuşuna basarak simgeyi seçilen konuma getiriniz.

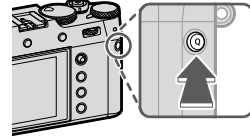

- RESİM BÜYÜKLÜĞÜ
- RESİM NİTELİĞİ
- FİLM BENZETİMİ
- KUMLAMA ETKİSİ
- RENK KROM ETKİSİ
- RENK KROM FX MAVİ
- DEVİNGEN ALAN
- DEVİNGEN ALAN ÖNCELİĞİ
- BEYAZ DENGESİ
- PARLAK TONLAR
- GÖLGE TONLARI
- RENK
- KESKİNLİK
- BERRAKLIK
- KUMLANMAYI AZALTMA
- KİŞİSEL AYAR SEÇ
- AF KİPİ (VİDEO)
- AF-C KİŞİSEL AYAR
- YÜZ/GÖZ TANIMI AYARI
- MF YARDIMCISI
- DOKUNMATİK EKREN KİPİ
- OTOM. ÇEKİM
- IŞIK ÖLÇER
- OBTÜRATÖR TÜRÜ
- TİTREŞİM AZALTMA
- DÖNÜŞTÜRÜCÜ MERCEĞİ
- ND-FİLTRE
- FLAŞ KİPİ
- FLAŞ DENGESİ
- FİLM KİPİ
- FULL HD ÇEKİMLER
- DAHL./HARC. MİKR. AYARI
- SES ve FLAŞ
- EVF/LCD AYDINLIĞI
- EVF/LCD-RENK
- YOK

 • Seçili konumu tercih etmemek için YOK seçiniz.

• KİŞİSEL AYAR SEÇ seçili olduğunda: Q sayfası, geçerli ayarları BASE eki ile gösterir.

 Q menüsü sayfası  **TUŞ/TEKERLEK AYARLARI >**
Q SAYFASI İŞLE/KAYIT ile de işlenebilir.

İşlev tuşları (Fn)

seçili vasıflara hızlı erişim için işlev tuşlarına görev yükleyiniz.

• **T-Fn1 - T-Fn4** tuşlarına dokunmatik ekran ile de erişilebilir.

- Dokunmatik işlevler kapalıdır. Arzu ettiğinizde **TUŞ/TEKERLEK AYARLARI > DOKUNMATİK AYARLAR >**
- **T-Fn DOKUNMATİK İŞLEVLER > AÇIK** vasıtası ile açabilirsiniz.

Standart ayarlar, aşağıdaki gibidir:

Dokunmatik işlevler:

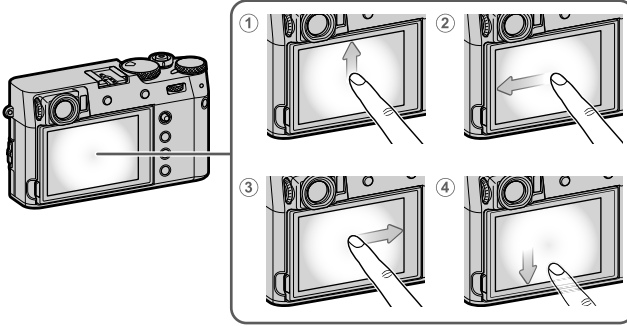

İşlev tuşları	Standart
① T-Fn1 (yukarı silme)	HİSTOGRAM
② T-Fn2 (sola silme)	FİLM BENZETİMİ
③ T-Fn3 (sağa silme)	BEYAZ DENGESİ
④ T-Fn4 (aşağı silme)	SANAL UFUK

Makinenin arka yüzündeki işlev tuşları

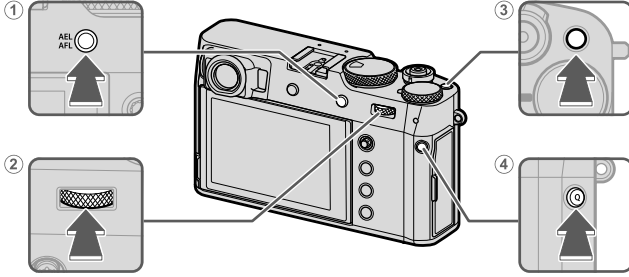

İşlev tuşları	Standart
① AE-L/AF-L-Tuşu	AE/AF KİLİDİ
② Arka tekerleğin ortası	ODAK KONTROLÜ
③ Fn1-Tuşu	AE ÖLÇÜMÜ
④ Q-Tuşu	Q MENÜSÜ

Makinenin ön yüzündeki işlev tuşları

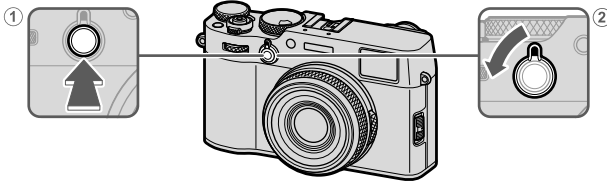

İşlev tuşları	Standart
① Fn2-Tuşu	YÖNETİM HALKASI AYARLARI
② Vizör seçim tuşu (döndür ve tut)	ND-FİLTRE

İşlev tuşlarının etkisini belirlemek

İşlev tuşunun görevlerini, seçebilirsiniz:

- 1 **DISP/BACK** tuşunu basık tuttuğunuzda seçim sayfası açılır.
- 2 Bir tuş belirleyip, **MENU/OK** tuşuna basınız.

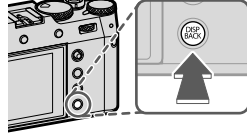

- 3 İsteddiğiniz işlevi işaretleyip, **MENU/OK** tuşu ile seçili tuşa atfediniz.

- **SADECE AE KİLİDİ, SADECE AF KİLİDİ, AE/AF KİLİDİ, AF-AÇIK ve SADECE AWB KİLİDİ** dokunmatik işlevlere eklenemezler (T-Fn1 - T-Fn4).
- Tuş görevlendirmeleri **TUŞ/TEKERLEK AYARLARI > İŞLEVLER (Fn)** ile de yapılabilir.

Mümkün olan tercihler:

- RESİM BÜYÜKLÜĞÜ
- RESİM KALİTESİ
- RAW
- FİLM BENZETİMİ
- KUMLANMA ETKİSİ
- COLOR CHROME ETKİSİ
- COLOR CHROME FX MAVİ
- DEYİNGEN ALAN
- D-ALAN ÖNCELİĞİ
- BEYAZ DENGESİ
- BERRAKLIK
- KİŞİSEL AYAR SEÇ
- ODAKLAMA ALANI
- ODAK KONTROLÜ
- AF MODU
- AF-C KİŞİSEL AYAR
- YÜZ SEÇİMİ *
- YÜZ TANIMI AÇ/KAPAT*
- AF ALAN SINIRLAYICI
- SPOR VİZÖR MODU
- OTOMATİK ÇEKİM
- AE DİZİSİ AYARI
- ODAK DİZİSİ AYARI
- AE ÖLÇÜMÜ
- OBTÜRATÖR TÜRÜ
- TİTREŞİM AZALTMA
- OTOM. ISO AYARI
- DÖNÜŞTÜRÜCÜ MERCEĞİ
- ND-FİLTRE
- KABLOSUZ İLETİŞİM
- FLAŞ MODUI
- TTL KİLİDİ
- MODELLEME FLAŞI
- FULL HD ÇEKİMLER
- ZEBRA AYARLARI
- DAHL./HRC. MİKROFON
- FİLM SESSİZ AYARI
- VIEW MODE-AYARLARI
- ALAN DERİNLİĞİ ÖN İZLEME
- MANÜEL MODDA POZL. BEYAZ DENG. ÖN İZLEME
- DOĞAL CANLI İZLEME
- HİSTOGRAM
- SANAL UFUK ÇİZGİSİ
- BÜYÜK GÖSTERG. MODU
- YÖNETİM HALKASI AYARLARI
- SADECE AE KİLİDİ
- SADECE AE KİLİDİ
- AE/AF KİLİDİ
- AF AÇIK
- SADECE AWB KİLİDİ
- KİLİT KONUMU
- PERFORMANS
- OTOM. RESİM AKTARMA
- EŞLEŞTİRME HEDEFİ SEÇ
- Bluetooth AÇIK/KAPALI
- Q MENÜSÜ
- GÖSTERİM
- YOK (öge işlevsiz)

* OVF gösterildiğinde işlev tuşları seçimi mümkün olmaz.

AF AÇIK

AF AÇIK seçili olduğunda deklanşöre yarım basmak yerine kullanım ögesine basabilirsiniz.

MODELLEME FLAŞI

Uyumlu bir flaş, flaş ayağına takılı olduğunda ve bu işlev seçildiğinde kullanım ögesine basarak flaş, sınama amaçlı patlatabilirsiniz (Ayarlama ışığı). Böylece flaş etkisini, gölge yönlerini vs. değerlendirebilirsiniz.

TTL- ENGELİ

TTL ENGELİ seçili olduğunda kullanım ögesine basarak **FLAŞ AYARLARI** > **TTL KİLİT KİPİ** (📖 153) ile seçilen tercih doğrultusunda flaş gücünü kayıt edebilirsiniz.

YÜZ SEÇİMİ

YÜZ SEÇİMİ işlevi, **YÜZ SEÇİMİ** ile yüklenmiş tuşa basılarak açılır veya kapanır.

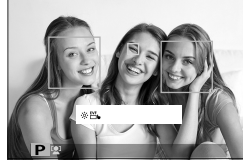

YÜZ SEÇİMİ işlevi faâl

olduğunda odak kolu kullanılarak veya (vizörlü çekimlerde) dokunmatik yönetim ile (📖 24) odaklanılacak olan yüz seçilir.

YÜZ SEÇİMİ faâl olduğunda odak kolu veya vizörlü çekimlerde, müteakip işlemlere erişilebilir:

- Odak kolu kullanılarak, odaklanılacak olan yüz seçilir. Yüz tanımından manüel odak alanı seçimine (📖 70) geçmek için odak kolunun ortasına basınız. Tekrar basarak, yüz tanımına geçebilirsiniz.
- Vizörlü çekimler sırasında dokunmatik ekran veya odak kolu ile odaklanılan yüz seçilebilir.

**Sistem çevresi ve
tercihi aksesuarlar**

10

Tercih aksesorlar

Aşağıdaki aksesuarlar, bu makine için Fujifilm tarafından tercihi olarak sunulmaktadır. Daha fazla Fujifilm aksesuarları hakkında bkz.: (📖 286).

Adaptör halka AR-X100

1 Öndeki halkayı çıkartınız.

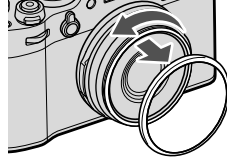

❗ Sorun olursa:
Halkayı tutup, resimdeki gibi çeviriniz.

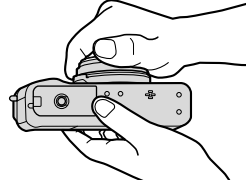

2 Halkayı, çentikleri dışa bakacak şekilde, gösterildiği gibi takınız.



- ❗ • Ön halka ve objektif kapağını sağlam bir yerde koruyunuz.
- AR-X100 adaptör halkayı LH-X100 güneşlik, PRF-49/PRF-49S koruma filtresi veya başka filtreleri takmadan önce yerleştiriniz.

Güneşlik (Parasoley) LH-X100

Önce adaptör halkayı, sonra güneşliği takınız.

 Ayarlayıp, gösterildiği gibi takınız.

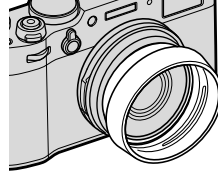
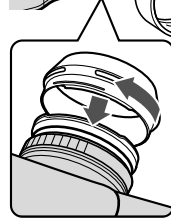
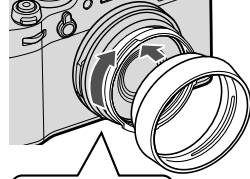

Koruma filtreleri PRF-49 ve PRF-49S

Önce adaptör halkayı, sonra filtreyi takınız.

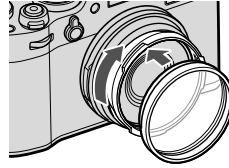

Dönüştürücü mercekler

1 Öndeki halkayı çıkartınız.

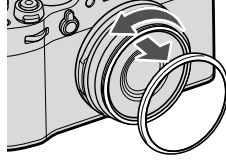

❖ Sorun olursa:
Halkayı tutup, resimdeki gibi çeviriniz.

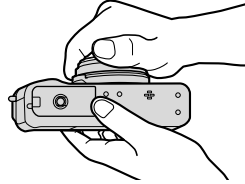

2 Dönüştürücü merceği yerleştiriniz.

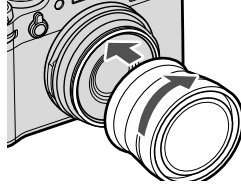

⚠ • Ön halka ve objektif kapağını sağlam bir yerde koruyunuz.

Dönüştürücü mercekle kullanımı

WCL-X100 II veya TCL-X100 II dönüştürücü mercekler takılı olduğunda makine, otomatik olarak ayar yapar. (📷/📷) simgeleri görünür.

- Makine WCL-X100 veya TCL-X100 dönüştürücü mercekleri kendiliğinden tanımaz.
 - ☑️ ÇEKİM AYARLARI > DÖNÜŞTÜRÜCÜ MERCEK için GENİŞ AÇI veya TELE seçiniz
 - Optik bakaç, geniş açılı dönüştürme
 - objektifinin tüm görüş alanını
 - kaplamadığından, parlak kare,
 - "resmin dışında" göstergeleri ile değiştirilir. Doğru kare içine almak için, resimleri elektronik bakaç veya LCD ekran kullanarak düzenleyin.
 - Dahili flaş ile çekilmiş fotoğraflarda gölge oluşabilir. Bu makine için onaylanmış, isteğe bağlı bir harici flaş kullanın.
 - Kullanımda değilken, ☑️ ÇEKİM AYARLARI > DÖNÜŞTÜRÜCÜ MERCEK için KAPALI seçiniz.

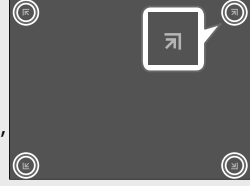

Harici flaş cihazları

Harici flaş cihazları, gövde dahilinde bulunan cihazlardan daha güçlüdürler. Bazıları optik sinyaller vasıtası ile başka flaş cihazlarını kablosuz olarak yönetebilirler.

❗ Örn.: Makinede temel ayarlar listesi gösterildiğinde ve benzeri durumlarda flaş test patlaması mümkün olmayabilir.

Kırmızı göz düzeltme

FLAŞ AYARLARI > KIRMIZI GÖZ DÜZELTME için **KAPALI** harici bir işlev seçildiğinde ve **AF/MF AYARLARI > YÜZ/GÖZ TANIMI AYARI** için **YÜZ TANIMI AÇIK** seçildiğinde kırmızı göz düzeltme faaldir. Kırmızı göz düzeltme işlevi, flaş ışığının çekilen canlının. gözlerinin ağtabakalarından aksetmesi ile oluşan „Kırmızı göz" etkinliğini azaltır.

Flaş ayarları

- 1 Flaş cihazını makineye bağlayınız.
- 2 Çekim modunda **FLAŞ AYARLARI** > **FLAŞ İŞLEVİ AYARI** seçiniz. Sunulan tercihler flaş cihazına bağlıdır.



GÖVDE DAHİLİ FLAŞ	FLAŞ AYARLARI > Dahili Flaş için AÇIK seçildiğinde gösterilir.	99
EŞZAMAN BAĞLANTISI	Uyumlu bir flaş takılı olmadığında veya takılı flaş sadece X temasını kullandığında görünür.	262
FLAŞ AYAGI	Flaş ayağına bir flaş takılıp, açıldığında görünür.	263
YÖNETİCİ (OPTİK)	Takılı ve açık olan flaş cihazı FUJIFILM optik flaş yönetim sisteminde yönetici flaş olarak görev yaptığında görünür.	266

SENK. BAĞLANTISI uyumsuz bir flaş takıldığında veya flaş takılmadığında da gösterilir.

- 3 Odak kolu ile seçim yapıp değiştirmek için arkadaki ayar tekerleğini kullanınız.

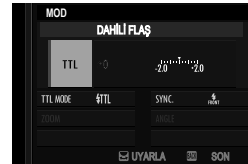

- 4 DISP/BACK tuşuna basarak etkinleştiriniz.

EŞZAMANLAMA (SENKRON) BAĞLANTISI

Uyumlu bir flaş takılı olmadığında gösterilir.



- Aşağıdaki tercihlerden seçiniz:
- **M:** Çekim anında eşzamanlama bağlantısı ve flaş ayağı bir patlama sinyali verirler. Flaş eşzamanlamasından daha uzun bir enstantane seçiniz; flaş cihazının uzun bir parlama süresi veya tepki süresi olduğunda daha uzun süreli enstantaneler gerekli olabilir.
 - **OFF (KAPALI):** Patlama sinyali verilmez.
- 1 Flaş yönetimi
- 2 Eşzamanlama
- Flaşın obtüratör açıldıktan hemen sonra patlamasını (**FRONT/1.PERDE**) veya obtüratör kapanmadan hemen önce (**REAR/2.PERDE**) patlamasını belirleyiniz. Normal çekimler için **1.PERDE** tavsiye edilir.

Eşzamanlama bağlantısı

Eşzamanlamayı kablo ile yapan flaş cihazları kullanılamaz.

FLAŞ AYIĞI

Tercihi bir flaş cihazı makinenin flaş ayağına takıldığında aşağıdaki seçenekler sunulur:

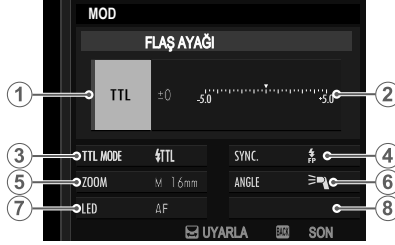





Harici flaş takılı olduğunda dahili flaşın patlamaması için
FLAŞ AYARLARI > Dahili Flaş için KAPALI seçiniz..

1 Flaş yönetimi

Flaş cihazı için seçilen flaş yönetme işlevi. Bazen, makineden de ayarlanabilir. Mümkün olan seçenekler, flaş cihazına bağlıdır. Aşağıdaki tercihlerden seçiniz:

- **TTL**: TTL kipi. Flaş ışıklama dengesi seçebilirsiniz (2)
- **M**: Flaş cihazı, konu aydınlığı ve makine ayarlarından bağımsız olarak seçilen güç ile patlar. (2).
- **MULTI**: Stroboskop flaş.
Flaş her çekimde çok kez patlar.
- **OFF (KAPALI)**: Flaş patlamaz. Bazı flaş cihazları makineden kapatılabilir.

<p>② Flaş dengeleme/ Flaş gücü</p>	<ul style="list-style-type: none"> • TTL: Flaş ışıklaama dengesi seçebilirsiniz. (flaş yönetim sisteminin sınırlarına erişildiği için arzu edilen sonuca ulaşılamayabilir; sınama çekimleri yapınız.) EF-X20, ve EF-X500 flaş cihazlarında, makinede seçilen değer flaş cihazında seçilen değere eklenir. • M/MULTI: Flaş gücü ayarlanır. (yalnızca uyumlu flaşlar). Flaş gücü, tam gücün kesiri olarak 1/1 ila 1/512 aralığında verilir. Düşük değerlerde, flaş yönetim sisteminin sınırlarına erişildiği için arzu edilen sonuca ulaşılamayabilir; sınama çekimleri yapınız.
<p>③ Flaş kipi (TTL)</p>	<p>TTL flaş yönetimi için bir flaş kipi seçiniz: Mümkün olan tercihler seçilen çekim kipine bağlıdır. (P, S, A, M)</p> <ul style="list-style-type: none"> • ^{TTL}AUTO (OTOM. FLAŞ): Flaş, yalnızca gerekli olduğunda patlar. Flaş gücü konu aydınlığı ile ilintilidir. Deklanşöre yarım basıldığında F simgesi görünürse: flaş, patlayacak anlamına gelir. • ^{TTL}(STANDART): Flaş, her çekimde patlar; flaş gücü konu aydınlığı ile ilintilidir. Çekime kadar tam dolmadı ise: flaş, patlamaz. • ^{TTL}SLOW (YAVAŞ EŞZAMAN): Flaş ışığı ve uzun enstantanelerin birleşimi; örn.: Gece ortamında portre çekimleri. Çekime kadar tam dolmadı ise: flaş,patlamaz.
<p>④ Eşzamanlama</p>	<p>Flaş patlama zamanı yönetimi:</p> <ul style="list-style-type: none"> • ^{FRONT} (1.PERDE): Flaş, obtüratör açıldıktan hemen sonra patlar (Normal durum). • ^{REAR} (2.PERDE): Flaş, obtüratör kapanmadan hemen önce patlar.

⑤ Zoom	Zoom yansıtma tabakalı flaş cihazlarında aydınlatma açısının ayarı. Bazı flaş cihazlarında bu ayarı makineden yapmak mümkündür. AUTO seçildiğinde zoom yansıtma tabakası, objektifin odak uzaklığına göre otomatik olarak ayarlanır.
⑥ Aydınlatma kapsamı	Flaş cihazı desteklediği takdirde, seçim yapabilirsiniz: <ul style="list-style-type: none"> •  (FLAŞ GÜCÜ ÖNCELİĞİ): Aydınlatma açısı hafif küçültülerek menzil artırılır. •  (STANDART): Aydınlatma açısı eşittir resim açısı. •  (DENGELİ AYDINLATMA ÖNCELİĞİ): Aydınlatma açısı hafif büyütülerek daha dengeli bir aydınlanma sağlanır.
⑦ LED ışık	Dahili LED-video ışığının (yalnızca uyumlu flaş cihazları) fotoğraf çekiminde nasıl kullanılacağını belirleyiniz: Göz bebeklerinde ışık yansımaları ( / PARLAMA), AF yardımcı ışık (AF/AF-YARDIMI) veya her ikisi de (AF/AF-YARDIMI+PARLAMA). Çekimlerde, LED ışığı kapatmak için OFF seçiniz.
⑦ Patlama sayısı*	Flaşın MULTİ kipinde stroboskop tercihinde çekim başına patlama sayısını belirleyiniz.
⑧ Sıklık*	Flaşın MULTİ kipinde patlama sıklığını belirleyiniz.

* Flaş yönetim sisteminin sınırlarına erişildiği için arzu edilen sonuca ulaşamayabilirsiniz;

YÖNETİCİ (OPTİK)

Flaş cihazı FUJIFILM optik ve kablosuz sistem yönetici flaşı olarak kullanıldığında aşağıdaki sayfa görünür.

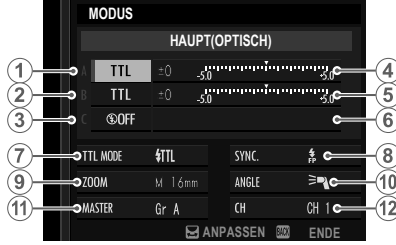

Flaş, her biri çok sayıda flaş cihazından oluşan 3 kümeye kadar toplanmış flaşları yönetebilir (A, B, C). Her bir küme için ayrı flaş kipi ve flaş gücü ayarlanabilir. Uzaktan flaş yönetimi için 1 -4 arasında bir kanal seçilir. Çeşitli flaş sistemleri için farklı kanalları kullanabilirsiniz. Böylece çok sayıda sistemin yakın olarak işletilmesinden kaynaklanan etkileşimler önlenir.

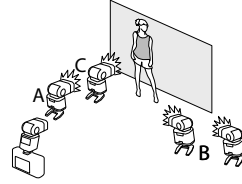

	A, B ve C grupları için flaş yönetim işlevlerini seçiniz. TTL% sadece A ve B grupları için seçilebilir.
① Flaş yönetimi (A grubu)	<ul style="list-style-type: none"> • TTL: Grubun flaş cihazları TTL modunda patlarlar. Flaş pozlama dengelemesi her grup için ayrı yapılabilir. • TTL%: Grup A veya B için TTL% seçili ise, seçili grubun flaş performansını diğer grubun performansı olarak gösterebilirsiniz. Her iki grup için toplam bir Flaş pozlama dengelemesi yapılabilir.
② Flaş yönetimi (B grubu)	<ul style="list-style-type: none"> • M: M kipinde grubun flaş cihazları, konu aydınlığı ve makine ayarlarından bağımsız olarak ayarlanmış performans ile patlarlar (tam performansın kesiri olarak verilir). • MULTI: Haerhangi bir grup için seçilen MULTI işlevi, tüm gruplardaki tüm flaşları stroboskop işlevine getirir. Tüm flaş cihazları, her çekimde birkaç kez patlarlar. • OFF (KAPALI): OFF seçili olduğunda grubun flaş cihazları patlamaz.
③ Flaş yönetimi (C grubu)	
④ Flaş deng./Perform. (A grubu)	Seçili grubun flaş gücünü, seçili flaş yönetim işlevi doğrultusunda değiştirin. Flaş yönetim sisteminin sınırları aşıldığında tam değere erişilemeyeceğini göz ardı etmeyiniz.
⑤ Flaş deng./Perform. (B grubu)	<ul style="list-style-type: none"> • TTL: Flaş pozlama dengelemesi yapılır.
⑥ Flaş deng./Perform. (C grubu)	<ul style="list-style-type: none"> • M/MULTI: Flaş performansı değiştirilir. • TTL%: A ve B grupları arasındaki denge değiştirilir, toplam Flaş pozlama dengelemesi yapılır.

⑦ Flaş kipi (TTL)	<p>TTL flaş yönetimi için bir flaş kipi seçiniz. Mümkün olan tercihler, seçilen çekim moduna bağlıdır (P, S, A, M).</p> <ul style="list-style-type: none">• ⚡ AUTO (OTOM. FLAŞ): Flaş, yalnızca gerekli olduğunda patlar. Flaş gücü konu aydınlığı ile ilintilidir. Deklanşöre yarım basıldığında ⚡ simgesi görünürse: flaş, patlayacak anlamına gelir.• ⚡ TTL (STANDART): Flaş, her çekimde patlar; flaş gücü konu aydınlığı ile ilintilidir. Çekime kadar tam dolmadı ise: flaş, patlamaz.• ⚡ TTL SLOW (YAVAŞ EŞZAMAN): Flaş ışığı ve uzun enstantanelerin birleşimi; örn.: Gece ortamında portre çekimleri. Çekime kadar tam dolmadı ise: flaş, patlamaz.
⑧ Eşzamanlama	<p>Flaşın patlama zamanı belirlenir.</p> <ul style="list-style-type: none">• ⚡ FRONT (1.PERDE): Flaş, obtüratör açıldıktan hemen sonra patlar (Normal durum).• ⚡ REAR (2.PERDE): Flaş, obtüratör kapanmadan hemen önce patlar.
⑨ Zoom	<p>Zoom yansıtma tabakalı flaş cihazlarında aydınlatma açısının ayarı. Bazı flaş cihazlarında bu ayarı makineden yapmak mümkündür. AUTO seçildiğinde zoom yansıtma tabakası, objektifin odak uzaklığına göre otomatik olarak ayarlanır.</p>

⑩ Aydınlatma kapsamı	<p>Flaş cihazı desteklediği takdirde, seçim yapabilirsiniz:</p> <ul style="list-style-type: none">• ➤ FLAŞ GÜCÜ ÖNCELİĞİ: Aydınlatma açısı hafif küçültülerek menzil artırılır.• ➤ STANDART: Aydınlatma açısı eşittir resim açısı.• ➤ DENGELİ AYDINLATMA ÖNCELİĞİ: Aydınlatma açısı hafif büyütülerek daha dengeli bir aydınlanma sağlanır.
⑪ Yönetici	<p>Yönetici flaş (Gr A), (Gr B) veya (Gr C) grubuna dahil ediniz. OFF seçili ise yönetici flaşın ışığı, nihai çekimde neredeyse görünmeyecek kadar zayıf olur. Sadece flaş cihazı, Fujifilm kablosuz optik uzaktan kumanda sisteminin yöneticisi olarak makinenin flaş ayağına takılı ve TTL, TTL% veya M modunda çalıştığıında mümkündür.</p>
⑪ Patlama sayısı	<p>Flaşın MULTİ kipinde stroboskop tercihinde çekim başına patlama sayısını belirleyiniz.</p>
⑫ Kanal	<p>Yönetici flaş cihazları tarafından, uzaktan yönetilen flaş cihazları ile iletişim için kullanılan kanalı seçiniz. Çeşitli cihaz zümreleri için veya birden fazla sistem birbirine yakın olarak işletildiğinde karşılıklı etkileşimleri engellemek için farklı kanallar kullanılabilir.</p>
⑫ Sıklık	<p>Flaşın MULTİ kipinde patlama sıklığını belirleyiniz.</p>

11

Bağlantılar

HDMI-Çıkışı

Makinenin çekim ve gösterim göstergeleri HDMI cihazlarda görünür.

HDMI cihazlara bağlamak

Resimleri dostlarınıza vs. göstermek için, bir HDMI kablosu kullanarak fotoğraf makinesini TV'ye ve başka HDMI cihazlara bağlayın

- 1 Fotoğraf makinesini kapatın.
- 2 Kabloyu, aşağıda gösterildiği gibi bağlayın.

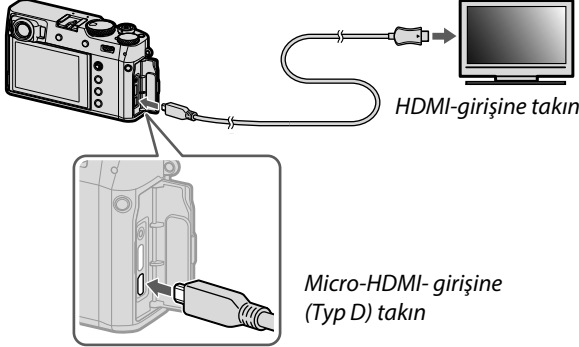

- 3 HDMI cihazını, HDMI girişi kanalına ayarlayın. Ayrıntılar için televizyonla verilen belgelere bakın.
- 4 Fotoğraf makinesini açın. Çekim ve gösterim yaparken makinenin verdiği görüntüyü TV ekranında izleyebilirsiniz veya HDMI cihazına kayıt yapabilirsiniz. . Gösterim kipinde makine ekranı kapalıdır. (📖 273).

11

- ! Kabloların tam olarak takıldığından emin olunuz.
- Bir HDMI kablosu bağlıyken USB kablosu kullanılamaz.
- En fazla 1,5m uzunluğunda bir HDMI kablosu kullanınız.

Çekim yapmak

Makine görüntüsünü TV ekranında izlerken veya HDMI cihazında kayıt yaparken de fotoğraf ve film çekimleri yapabilirsiniz.

• Bu işlem ile 4K ve Tam HD filmler, HDMI cihazlarında kayıt edilebilir.

Göstermek

Fotoğraf makinesini açın ve **PLAY**-düğmesine basın. Fotoğraf makinesi ekranı kapanır ve resimler ile filmler TV'de gösterilir. Fotoğraf makinesi ses düzeyi ayarlarının TV'de oynatılan ses üzerinde hiçbir etkisi olmadığını unutmayın; ses düzeyini ayarlamak için televizyon ses düzeyi ayarlarını kullanın.

• Bazı televizyonlar film oynatma başlayınca kısa bir süre için siyah ekran gösterebilir.

• Kulaklık kullanıldığında bir adaptör kablo (ayrı satılır; 319) gereklidir.

Kablosuz bağlantılar (Bluetooth®, WLAN/Wi-Fi)

Kablosuz ağlardan faydalanarak bilgisayarlara, akıllı telefonlara veya tablet bilgisayarlar ile bağlantılar kurabilirsiniz. Daha fazla bilgi için bkz.:
<http://fujifilm-dsc.com/wifi/>

Akıllı telefon ve tablet bilgisayarlar: FUJIFILM Camera Remote

Bluetooth veya WLAN ile makineye bağlantı kurmak.



Makineye kablosuz bir bağlantı kurabilmek için FUJIFILM Camera Remote uygulamasının en yeni sürümünü akıllı telefon veya tabletinize yüklemeniz gerekir.

FUJIFILM Camera Remote

Bağlantı kurulduğu andan itibaren FUJIFILM Camera Remote uygulamasını aşağıdaki gibi kullanabilirsiniz:

- Makineyi yönetmek ve uzaktan kumandalı çekim
- Makineye yüklü resimler alınabilir
- Makinedeki resimlere bakmak ve seçili resimleri yüklemek
- Makinenin mekan bilgilerini yüklemek
- Çekim yapmak
- Makine aygıt yazılımını güncellemek

Yükleme hakkında ve daha fazla bilgi için, bkz.:

http://app.fujifilm-dsc.com/de/camera_remote/

Akıllı telefon ve tablet bilgisayarlar: Bluetooth® eşleşme

BAĞLANTI AYARLARI > Bluetooth-AYARLARI > EŞLEŞTİRME ile makineyi, akıllı telefon ve tablet bilgisayarlar ile bağlayabilirsiniz. Bu eşleştirme, makineden resimleri almanın basit bir yöntemidir.

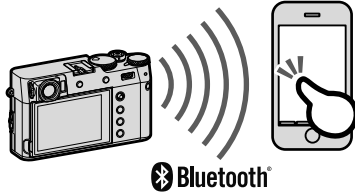

- Resimler, telsiz bir bağlantı ile aktarılır.
- Eşleştirme tamamlandığında makinenin saati ve mekan bilgilerini akıllı telefon veya tablet bilgisayar ile eşzamanlayabilirsiniz (236).
- 7 adete kadar akıllı telefon veya tablet bilgisayar ile eşleştirme yapabilirsiniz.

Akıllı telefon ve tablet bilgisayarlar: Wi-Fi

ÇEKİM AYARLARI veya gösterim menüsündeki **KABLOSUZ İLETİŞİM** seçeneğinde, Wi-Fi vasıtası ile bir akıllı telefon veya tablet bilgisayara bağlantı kurabilirsiniz.



Kablosuz bağlantılar:-Bilgisayar: PC AutoSave

"FUJIFILM PC AutoSave" adlı uygulamayı yükleyip makinenizdeki resimlerin kablosuz ağlar ile aktarılmasını sağlayabilirsiniz (Wi-Fi).

FUJIFILM PC AutoSave

Daha fazla bilgi için:

http://app.fujifilm-dsc.com/de/pc_autosave/

Bilgisayar: Kablosuz bağlantılar

Makinenin gösterim sayfalarında bulunan PC OTOMATİK KAYIT tercihi ile resimleri bilgisayara yükleyebilirsiniz.

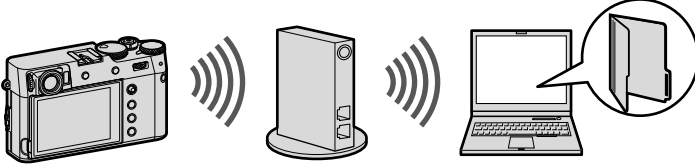

Bilgisayara, USB ile bağlamak

Makineyi bilgisayara bağlayarak resim aktarabilir veya RAW-resimleri başka biçimlerde kayıt edebilirsiniz.

İşlemlere başlamadan önce makineyi bilgisayara bağlayıp, her şeyin normal çalıştığından emin olunuz.

- 1 Bilgisayarı açınız.
- 2 Ayarları kullanım amacınıza göre yapınız:
resimleri bilgisayara aktarmak (280), RAW resimleri başka biçimlerde kayıt etmek (282) veya makine ayarlarını kayıt edip / yüklemek (282).
- 3 Fotoğraf makinesini kapatın
- 4 USB kablosunu bağlayın.

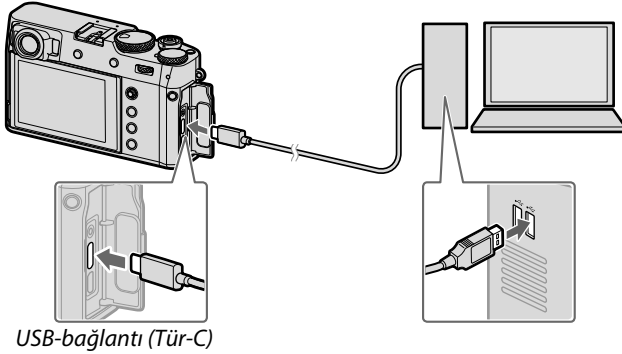

! USB kablunun 1,5 metreden uzun olmaması gerekir.

5 Makineyi açın.

6 Resimleri bilgisayara kopyalayın.

- Resim aktarma: İşletim sisteminizde mümkün olan yazılımları kullanınız.
- RAW-dönüşümü: FUJIFILM X RAW STUDIO ile RAW resimleri işleyiniz. Makinenin resim işlemcisi, hızlı işlemler için kullanılır.
- Makine ayarlarını kayıt ve yükleme: Makine ayarlarını FUJIFILM X Acquire ile kayıt ediniz veya açınız. Öncelikli ayarlarınızı tek bir işlemde dosyaya yükleyiniz ve birden fazla makineye kopyalayınız.

- USB kablosunu çıkartmadan önce makineyi kapatınız.
- USB kabloları takarken, doğru yönde takıldığından emin olunuz. Makineyi doğrudan bilgisayara bağlayınız. Bunun için USB-Hub veya klavye'den USB bağlantısı kullanmayınız.
- Aktarma sırasında güç kesintisi olursa veri kaybı veya bellek kartında hasar oluşabilir. Makineyi bağlamadan önce pilin yeterli derecede dolu olduğunu denetleyiniz ve gerekirse yeni bir pil takınız.
- Çok fazla sayıda görüntü içeren bir bellek kartı takılırsa, yazılım başlamadan önce bir bekleme olabilir ve görüntüleri alamayabilir veya kayıt edemeyebilirsiniz. Resimleri aktarmak için bir kart okuyucu kullanın.
- Makineyi kapatmadan önce gösterge lambasının yanmadığından veya yeşil yandığından emin olunuz.
- Aktarma sırasında USB kabloyu çıkartmayınız. Aksi halde veri kaybı veya bellek kartında hasar oluşabilir.
- Bellek kartlarını takmadan veya çıkarmadan önce fotoğraf makinesinin bağlantısını kesin.
- Bazı durumlarda, bağımsız bilgisayarda olduğu gibi birlikte verilen yazılımı kullanarak ağ sunucusuna kayıtlı resimlere erişmek mümkün olmayabilir.
- Fotoğraf makinesini kapatmadan veya USB kablosunun bağlantısını kesmeden önce, bilgisayarınızın kopyalamanın devam ettiğini gösteren bir mesaj görüntülediğinden ve gösterge lambasının söndüğünden emin olun (kopyalanan görüntü sayısı çok fazlaysa, mesaj bilgisayarın ekranından temizlendikten sonra da gösterge lambası yanmaya devam edebilir).
- Kullanıcı İnternet bağlantısı gerektiren hizmetleri kullanırken telefon şirketinin veya İnternet servis sağlayıcısının ücretini ödemekten sorumludur.

Resimleri bilgisayara aktarmak

- Resimleri bilgisayara aktarmadan önce **BAĞLANTI AYARLARI > PC BAĞLANTI AYARI** için **USB KART OKUYUCU** seçiniz.



- Kopyalama için kullanılabilen yazılım, bilgisayardaki işletim sistemine bağlıdır.

Mac OS X / macOS

Bilgisayarınız tarafından desteklenen resim işlem yazılımları ile resimleri bilgisayarınıza aktarabilirsiniz.

- **!** 4 GB üstü dosyaları kopyalamak için bir kart okuyucu kullanınız.

Windows

Bilgisayarınız tarafından desteklenen resim işlem yazılımları ile resimleri bilgisayarınıza aktarabilirsiniz.

Akıllı telefona bağlanma

Çekimleri bir Akıllı telefona aktarmak için: **BAĞLANTI AYARLARI > USB-GÜÇ KAYNAĞI AYARLARI** için KAPALI seçtikten sonra makineyi bir USB kablo ile Akıllı telefona bağlayınız.

Android kullanıcıları için:

- 1 Makinede USB-GÜÇ KAYNAĞI AYARLARI için KAPALI seçiniz.
- 2 Makineyi bir USB kablo ile Akıllı telefona bağlayınız.

 Akıllı telefon "Camera Importer" harici bir uygulamanın makineye erişmesine izin veriyormusunuz diye sorduğunda: "Kes" seçip, bir sonraki adım ile devam ediniz.

- 3 Akıllı telefonunuzda ippen "USB-PTP ile bağlandı" satırına tıklayınız.
- 4 Tavsiye edilen uygulamalar arasından „Camera Importer“ seçiniz.
Uygulama otomatik olarak başlatılır ve resimler ve filmleri akıllı telefonunuza aktarabilirsiniz.

 Uygulamada "MTP cihazı bağlı değil" mesajı görüldüğünde 2. adımdan sonraki adımları tekrarlayınız.

iOS kullanıcıları için:

- 1 Makinede USB-GÜÇ KAYNAĞI AYARLARI için KAPALI seçiniz.
- 2 Makineyi bir USB kablo ile Akıllı telefona bağlayınız.
"Photos" uygulaması otomatik olarak başlatılır ve resimler ve filmleri akıllı telefonunuza aktarabilirsiniz.

RAW-Resimleri dönüştürmek: FUJIFILM X RAW STUDIO

- **BAĞLANTI AYARLARI > PC BAĞLANTI KİPİ > USB RAW DÖNÜŞ.** seçiniz.



- FUJIFILM X RAW STUDIO yazılımı ile RAW dosyalarını JPEG veya TIFF dosyalarına çevirmek mümkündür.

 FUJIFILM X RAW STUDIO hakkında daha fazla bilgi için, bkz.: (📖 289).

Makine ayarlarının kayıt edilmesi ve yüklenmesi (FUJIFILM X Acquire)

- **BAĞLANTI AYARLARI > PC BAĞLANTI MODU** sayfasından **USB RAW DÖNÜŞT./KAYIT** seçiniz.

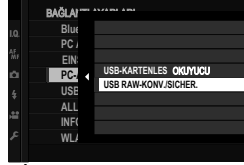

- Mit FUJIFILM X Acquire ile makine ayarları kayıt edilebilir ve yüklenebilir.

 FUJIFILM X Acquire hakkında daha fazla bilgi için, bkz.: (📖 289).

instax SHARE Baskılar

Sayısal fotoğraf makineniz ile çektiğiniz resimleri "instax SHARE" makineleri ile basabilirsiniz.

Bağlantı kurmak

BAĞLANTI AYARLARI > **instax AYARLARI** seçip, "instax SHARE" baskı makinesi adını (SSID) ve şifreyi giriniz.

Baskı makinesi adı (SSID) ve şifre

Baskı makinesinin adı cihazın alt tarafında yazılıdır; standart şifre: "1111". Cep telefonundan baskı yapmak için başka bir şifre seçilmiş ise: Bu şifreyi giriniz.

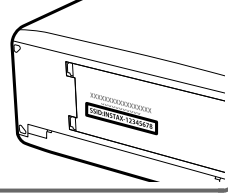

Baskı yapmak

- 1 Baskı makinesini açınız.
- 2  **GÖSTERİM SEÇENEKLERİ >**
instax BASKI YAPILIYOR" seçiniz.
Bağlantı kurulur.



- 3 Odak kolu ile
basmak istediğiniz resmi seçip,
MENU/OK tuşuna basınız.



-  • Başka makineler ile çekilmiş olan resimleri basmak mümkün değildir.
- Basılan alan, ekranda görünen alandan daha küçüktür.
- Göstergeler, bağlı olan baskı makinesine göre değişiklik gösterebilir.

- 4 Resim, baskı makinesine aktarılır ve baskı işlemi başlar.

Teknik Bilgiler

12

FUJIFILM Aksesuarları

Aşağıdaki isteğe bağlı aksesuarlar FUJIFILM'den alınabilir. Bölgenizde kullanılabilen aksesuarlar hakkında en güncel bilgilere ulaşmak için, yerel FUJIFILM temsilcinize başvurunuz veya, bkz.: <https://fujifilm-x.com/accessories/>.

Lityum-ion piller

NP-W126S: Büyük sığalı doldurulabilir piller, ek güç kaynağı olarak edinilebilir.

Pil doldurma gereçleri

BC-W126S: Yedek, pil doldurma gereçlerini edinmek mümkündür. yakl. +20 °C sıcaklıkta BC-W126S gereci, NP-W126S türü yakl. 150 dakikada doldurabilmektedir.

DC adaptör

CP-W126: Uzun süreli çekimler veya aktarımlar için kullanınız AC-9V kablosunu makineye bağlar.

AC elektrik kablosu

AC-9V (CP-W126DC adaptör gereklidir): Makine uzun süreler açık kalacak ise elektrik adaptörü (100–240 V, 50/60 Hz) tavsiye edilir.

Uzaktan kumanda

RR-100: Çekim sırasında makinenin sallanmasından kaçınmak için kullanılır ve uzun süreli pozlamalarda (B) obtüratörü sürekli açık tutabilir (ø2,5 mm).

Stereo mikrofonlar

MIC-ST1: Film kaydetmek için harici bir mikrofon.

Flaş cihazları

EF-X500: Bu flaş cihazı manüel ve TTL flaş yönetimini destekler, 50 (ISO 100, metre) rehber sayıya sahiptir ve flaş senkron zamanının ötesinde enstantanelerin mümkün olduğu kısa enstantaneli senkronizasyon FP özelliğine sahiptir. Tercihi batarya EF-BP1 bağlanabilir. EF-BP1 ile Fujifilm kablosuz optik uzaktan kumanda sistemi dahilinde yönetici veya yöneten flaş olarak görev yapabilir.

EF-BP1: Harici flaşlar için ilave pil haznesi. 8 adet (AA) pil alır.

EF-X20: 20 rehber sayılı (ISO 100, metre) takılabilir flaş gereci. Manüel ve TTL flaş yönetimini destekler.

Deri çanta

LC-X100V: Pratiklik ile hakiki derinin konforunu birleştirir. Aynı malzemeden bir omuz askısı ve ekipman çantasına koymadan önce makinenin sarılacağı bir bez de vardır. Makineyi, çantasından çıkartmadan batarya'yı değiştirebilirsiniz.

El askısı

GB-001: Daha güvenli tutuş için. Bir tutak ile birleştirilerek kullanım kolaylaştırılır

Dönüştürme objektifleri

TCL-X100 II: Makine objektifinin odak uzaklığını artırır.

WCL-X100 II: Makine objektifinin odak uzaklığını kısıtlar ve bakış açısını artırır.

Adaptör halkalar

AR-X100: Bu makine ile kullanılmak için özel geliştirilmiş alüminyum adaptör halkası. Adaptör halkası, üçüncü taraf üreticilere ait 49 mm çaplı filtrelerin veya LH-X100 güneşliğin takıldığında kullanılır.

Güneşlikler (parasoley)

LH-X100: Bu alüminyum güneşlik, aynı malzemeden AR-X100 adaptör halka ile donanmıştır.Güneşliğin takılabilmesi için adaptör halka gereklidir.

Koruma filtreleri

PRF-49/PRF-49S: Objektifin cephe merceğın korur. AR-X100 uyarlaç halka gereklidir.

instax SHARE Baskı makinesi

SP-1/SP-2/SP-3: Kablosuz bağlantı ile resimler instax kağıtlara basılır.

Makineniz ile kullanabileceğiniz yazılımlar

Makineyi, aşağıdaki yazılımlar ile kullanabilirsiniz.

FUJIFILM Camera Remote

Makine ile tablet veya akıllı telefon arasında iletişim kurar.

(📖 274).

http://app.fujifilm-dsc.com/de/camera_remote/

RAW FILE CONVERTER EX

RAW FILE CONVERTER EX yazılımı, Ichikawa Soft Laboratory Co., Ltd. kaynaklı RAW resimleri dönüştürme yazılımıdır. RAW biçimli resimleri bilgisayarınızda izleyin ve diğer biçimlere çevirin. RAW FILE CONVERTER EX ücretsiz olarak Fujifilm sayfasından edinilebilir:

<https://fujifilm-x.com/software/raw-file-converter-ex-powered-by-silkipix/>

Capture One Express Fujifilm

Capture One Express Fujifilm Phase One A/S tarafından geliştirilen bir resim işlem yazılımıdır. RAW biçimli resimleri bilgisayarınızda izleyin ve diğer biçimlere çevirin. Capture One Express Fujifilm ücretsiz olarak Phase One sayfasından edinilebilir: <https://www.captureone.com/products/express/fujifilm>

Capture One Pro Fujifilm

Capture One Pro Fujifilm ışık akışı yazılımı, Phase One A/S tarafından geliştirilmiştir. Uzaktan kumandalı çekimler ve RAW biçiminin dönüşümü desteklenir.

<https://www.captureone.com/products/fujifilm>

❗ Makine, kablolu fotoğrafçılığı desteklemez..

FUJIFILM X Acquire

Windows ve macOS için olan bu uygulamada makinenin USB veya Wi-Fi ile bağlanması sağlanır ve fotoğraflar, çekim sonrası belirli bir dosyada toplanır ve makinenin USB ile yeniden yapılanması mümkün edilir. <https://fujifilm-x.com/software/fujifilm-x-acquire/>

! Makine, kablolu fotoğrafçılığı desteklemez...

FUJIFILM X RAW STUDIO

Makine, USB vasıtası ile bir bilgisayara bağlandığında FUJIFILM X RAW STUDIO yazılımı, makinenin eşsiz resim işlem motorunu kullanarak RAW dosyalarını hızlıca dönüştürür ve başka formatlarda yüksek nitelikli resimler oluşturur.

<https://fujifilm-x.com/software/x-raw-studio/>

FUJIFILM PC AutoSave

Makineden, kablesuz ağlar ile resim aktarılır. (📖 276).

http://app.fujifilm-dsc.com/de/pc_autosave/

Güvenliğiniz için

Kullanmadan önce bu notları mutlaka okuyunuz

Güvenlik Notları



- Fotoğraf makinenizi doğru kullandığınızdan emin olun. Kullanmadan önce bu güvenlik notlarını ve Kullanıcı Kılavuzunu dikkatlice okuyun.
- Bu güvenlik notlarını okuduktan sonra güvenli bir yerde saklayın.

Simgeler Hakkında



Aşağıda gösterilen simgeler bu belgede simgeyle gösterilen bilgiler yok sayılırsa ve sonuç olarak ürün yanlış kullanılırsa oluşabilecek yaralanma veya hasarın şiddetini göstermek için kullanılmıştır.

	UYARI Bu simge, bilgi yok sayılırsa ölüm veya yaralanmayla sonuçlanabileceğini gösterir.
	DİKKAT Bu simge, bilgi yok sayılırsa kişisel yaralanma veya malzemenin hasar görmesiyle sonuçlanabileceğini gösterir.

Aşağıda gösterilen simgeler uyulması gereken talimatların türünü belirtmek için kullanılmıştır.

	Üçgen simgeler bu bilgilerin dikkat gerektirdiğini ("Önemli") söyler.
	Diyagonal çubuklu daire sel simgeler belirtilen eylemin yasaklanmış ("Yasaklanmış") olduğunu söyler
	Ünlem işaretile içi dolu daireler gerçekleştirilmesi gereken ("Gerekli") bir eylemi gösterir.

Bu ü ründeki simgeler (aksesuarlar dahil) şu anlamları taşırlar:

	AC (Dalgalı akım)
	DC (Doğru akım)
	Koruma sınıfı II (Ürün, çifte izolasyon ile korunmaktadır)

UYARI

Bir sorun olursa fotoğraf makinesini kapatın , pili çıkarın ve AC güç adaptörünün bağlantısını kesin veya prizden çıkarın.



Duman yayarken, normal olmayan bir koku yayarken veya başka bir anormal durumdayken fotoğraf makinesini kullanmaya devam etme yangına veya elektrik çarpmasına neden olabilir. FUJIFILM satıcınıza başvurun.

Su veya yabancı nesnelerin fotoğraf

makinesine girmesine izin vermemeyin. Su veya yabancı maddeler fotoğraf makinesinin içine girse, fotoğraf makinesini kapatın, pili çıkarın ve AC güç adaptörünün bağlantısını kesin veya prizden çıkarın. Fotoğraf makinesini kullanmaya devam etme yangına veya elektrik çarpmasına neden olabilir. FUJIFILM satıcınıza başvurun.



Fotoğraf makinesini banyoda veya duşta kullanmayınız. Bu, yangına veya elektrik çarpmasına neden olabilir.

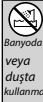















Fotoğraf makinesini kesinlikle değiştirmeye veya parçalarına ayırmaya çalışmayın (kasasını kesinlikle açmayın). Bu önleme uyulmaması yangına veya elektrik çarpmasına neden olabilir.



















Kasa düşerek veya kazayla kırılıp, açılırsa, açığa çıkan parçalara dokunmayın. Bu önleme uyulmaması, hasar gören parçalara dokunularak elektrik çarpmasına veya yaralanmaya neden olabilir. Yaralanmamaya veya elektrik çarpmasına dikkat ederek pili hemen çıkarın ve danışmak için ürünü satın aldığınız yere götürün.



⚠ UYARI	
	Bağlantı kablosunu değiştirmeyin ısıtmayın veya lüzumsuz bir şekilde bükmeyin ya da çekmeyin ve bağlantı kablosunun üzerine ağır nesnelere yerleştirmeyin. Bu eylemler kabloya zarar verebilir ve yangına veya elektrik çarpmasına neden olabilir. Kablo zarar görürse, FUJIFILM satıcınıza başvurun.
	Fotoğraf makinesini sabit olmayan bir yüzeye yerleştirmeyin. Bu, makinenin düşmesine veya devrilmesine yol açabilir ve yaralanmaya neden olabilir.
	Hareket halindeyken asla fotoğraf çekmeye çalışmayın. Yürürken veya araç sürerken fotoğraf makinesini kullanmayın. Bu, düşmenize veya trafik kazası geçirmenize neden olabilir.
	Fırtınalı havalarda makinenin metal parçalarına dokunmayın. Yıldırım düşmesinden oluşan akım elektrik çarpmasına neden olabilir.
	Pili belirtildiği şekilde kullanın. Pili kılavuzda gösterildiği şekilde takın.
	Pili ısıtmayın, değiştirmeyin veya parçalarına ayırmayın. Pili düşürmeyin veya darbelere maruz bırakmayın. Pili metalik ürünlerle birlikte saklamayın. Bu eylemlerden herhangi biri pilin patlamasına veya akmasına neden olabilir ve sonuç olarak yangına veya yaralanmaya neden olabilir.
	Yalnızca bu fotoğraf makinesi ile kullanılması belirtilen piller veya AC güç adaptörlerini kullanın. Gösterilen güç kaynağı voltajından farklı voltajları kullanmayın. Diğer güç kaynaklarının kullanımı yangına yol açabilir.
	Pil akarsa ve sıvı gözlerinize derinize veya kıyafetinize temas ederse etkilenen alanı temiz suyla yıkayın ve tıbbi yardım alın veya hemen bir acil yardım numarasını arayın.

⚠ UYARI	
	Şarj cihazını burada belirtilenler dışındaki pilleri şarj etmek için kullanmayın. Birlikte verilen şarj cihazı yalnızca fotoğraf makinesiyle verilen pil türüyle kullanım içindir. Şarj cihazının klasik pilleri veya diğer şarj edilebilir pil türlerini şarj etmek için kullanılması pilin akmasına, aşırı ısınmasına veya patlamaya yol açabilir.
	Bir kişinin gözüne çok yakında flaş patlatırsanız görme arızaları oluşabilir. Özellikle çocuk ve bebek çekimlerinde dikkat ediniz.
	Sıcak yüzeyler ile uzun süre temasta kalmayınız. Uzun süreli temasta düşük ısılarda da yanmalar olabilir. Özellikle dış ısının yüksek olduğunda veya zayıf kan dolaşımı veya duyarlılığı az kişilerde dikkat edilmesi gerekir. Bu durumda bir tripod veya benzerlerini kullanmak faydalı olur.
	Çalışır haldeki cihaz ile uzun süreli vücut temasından kaçınınız. Aksi halde düşük ısılarda da yanmalar olabilir. Özellikle dış ısının yüksek olduğunda veya zayıf kan dolaşımı veya duyarlılığı az kişilerde dikkat edilmesi gerekir. Bu durumda bir tripod veya benzerlerini kullanmak faydalı olur.
	Yanıcı nesnelere, patlayıcı gazlar veya toz bulunan yerlerde kullanmayın.
	Pili taşıırken, bir dijital fotoğraf makinesinin içine takın veya sert bir kutunun içinde saklayın. Pili saklarken sert kutuda tutun. Deşarj olurken, pil uçlarını yalıtkan bantla kapatın. Diğer metal nesnelere veya pillerle temas pilin tutuşmasına veya patlamasına neden olabilir.
	Bellek kartlarını küçük çocukların erişemeyecekleri bir yerde tutun. Bellek kartları küçük olduğundan çocuklar bunları yutabilir. Bellek kartlarını küçük çocukların erişemeyecekleri bir yerde sakladığınızdan emin olun. Çocuk bir bellek kartını yutarsa, tıbbi yardım alın veya bir acil numarayı arayın.

	UYARI
	<u>Küçük çocukların erişiminden uzak tutunuz.</u> Boyuna dolanabilen taşıma askısı ve görme bozukluğu yaratabilen flaş yaranlanmalara yol açabilirler.
	<u>Uçak veya hastahane personelinin talimatlarına uyunuz.</u> Bu cihaz navigasyon veya tıbbi cihazların elektronik aksamını rahatsız edebilen dalgalar yaymaktadır.
	DİKKAT
	<u>Fotoğraf makinesini yağlı, dumanlı, buharlı, nemli veya tozlu yerlerde kullanmayınız.</u> Bu, yangına veya elektrik çarpmasına neden olabilir.
	<u>Bu fotoğraf makinesini aşırı sıcak yerlere maruz bırakmayın.</u> Fotoğraf makinesini kapalı araçlarda veya doğrudan güneş ışığı gelen yerlerde bırakmayın. Bu, yangına neden olabilir.
	<u>Fotoğraf makinesinin üzerine ağır nesnelere koymayın.</u> Bu, ağır nesnelere devrilmesine veya düşmesine yol açabilir ya da yaranlanmaya neden olabilir.
	<u>AC güç adaptörü bağlıyken fotoğraf makinesini hareket ettirmeyin.</u> Bağlantı kablosunu çekmeyin. Bu, güç kablosunun veya kabloların zarar görmesine ve yangına veya elektrik çarpmasına neden olabilir.
	<u>Fotoğraf makinesini veya AC güç adaptörünü bir bezle veya örtüyle kapatmayın veya sarmayın.</u> Bu, ısının artıp kasanın bozulmasına veya yangına neden olabilir.
	<u>Arızalı veya prize yerleşmeyen elektrik kablolarını kullanmayınız.</u> Aksi halde bu durum yangın veya elektrik çarpmasına yol açabilir.
	<u>Fotoğraf makinesini temizlerken veya fotoğraf makinesini uzun süre kullanmadığınızda, pilli çıkarmak ve güç adaptörünün bağlantısını kesin veya fişini çıkarın.</u> Aksi halde bu durum yangın veya elektrik çarpmasına yol açabilir.
	<u>Dolma işlemi bittikten sonra doldurma cihazını elektrikten ayırınız.</u> Cihaz prize bağlı kalırsa yangın tehlikesi oluşabilir.
	<u>Bellek kartını yuvasından çıkartırken kart, çok hızlı zıplayabilir. Bir parmağınız ile yavaşça çıkmasını sağlayınız.</u> Dışarı fırlayan kart yaranlanmalara yol açabilir.

	DİKKAT
	<u>Makineye düzenli olarak bakım yaptırınız ve temizletiniz.</u> Makinenin içinde oluşabilen toz birikmeleri yangına veya elektrik çarpmasına yol açabilirler. Bunun için Fujifilm temsilciliğine başvurunuz.
	<u>Batarya doğru olarak yenilenmediğinde patlama tehlikesi olabilir. Yalnızca bu makine için üretilmiş olan bataryaları kullanınız.</u>
	<u>Bataryanın doğrudan güneş ışığı altına veya benzeri sıcaklığa maruz bırakılmaması gerekir.</u>

Pil ve Güç Kaynağı

Not: Fotoğraf makinesinde kullanılan pilin türünü kontrol edin ve uygun bölümleri okuyun.

▲ **UYARI:** Pilin aşırı sıcakta (Güneş, ateş vs.) maruz bırakılmaması gerekir.

Aşağıda pillerin düzgün kullanımını ve ömürlerinin nasıl uzatılacağı açıklanmaktadır. Yanlış kullanım pil ömrünü kısaltabilir veya akmasına, aşırı ısınmasına, yangına veya patlamaya neden olabilir

Li-iyon batarya

Fotoğraf makineniz şarj edilebilir Li-iyon pil kullanıyorsa bu bölümü okuyun.

Pil nakliye sırasında dolu değildir. Kullanmadan önce pili doldurun. Kullanmadığınız zaman pili kutusunda tutun.

Pil Hakkında Notlar

Kullanılmadığı zaman doluluk kademe kademe azalır. Pili kullanmadan bir veya iki gün önce doldurun.

Kullanılmadığında fotoğraf makinesi kapatılarak pil ömrü arttırılabilir.

Pil kapasitesi düşük sıcaklıklarda düşer; boşalmış pil soğukta çalışmayabilir. İlk bir yerde tam dolu bir yedek pil tutun ve gerekirse değiştirin veya pili cebinizde veya başka bir ılık yerde tutun ve yalnızca fotoğraf çekerken fotoğraf makinenize takın. Pili el ısıtıcıları veya diğer ısıtma aygıtlarıyla doğrudan temas edeceği bir yere yerleştirmeyin

Pili doldurma

Birlikte verilen cihazda pili doldurun.

Dolma süreleri +10°(altında veya +35°(üzerinde ortam sıcaklıklarında artabilir. 40°(ve üzerindeki sıcaklıklarda ve 0°(altındaki sıcaklıklarda pili doldurmaya teşebbüs etmeyin, pil dolmayacaktır Tam dolu bir pili yeniden doldurmaya çalışmayın Doldurmadan önce pilin tamamen boşalması gerekmez.

Pil doldurulduktan veya kullanıldıktan hemen sonra dokunulduğunda sıcak olabilir. Bu normaldir.

Pil Ömrü

Normal sıcaklıklarda, pil yaklaşık 300 kez yeniden doldurulabilir. Pilin doluşu tutma süresinin uzunluğunda fark edilir bir azalış, pilin hizmet ömrünün sonuna geldiğini ve değiştirilmesi gerektiğini gösterir.

Saklama

Pil tam doluyken uzun süre kullanılmadan bırakılması performansı etkilenebilir. Saklamadan önce pili bitirin.

Fotoğraf makinesi uzun süre kullanılmayacaksa, pili çıkarın ve+ 15 °C ıla +25°C arası ortam sıcaklığında kuru bir yerde saklayın. Aşırı sıcaklıklara maruz kalan yerlerde saklamayın.

Uyarılar: Pili Kullanma

- Kolye veya toka gibi metal nesnelere birlikte taşımayın veya saklamayın
- Aleve veya ısıya maruz bırakmayın.
- Parçalarına ayırmayın veya değiştirmeyin.
- Yalnızca özel doldurma cihazları ile kullanın.
- Bozuk pilleri derhal kaldırınız.
- Düşürmeyin veya güçlü darbe uygulamayın.
- Suyu maruz bırakmayın.
- Temas noktalarını temiz tutun.
- Uzun süre kullanıldığında pil ve fotoğraf makinesi gövdesi dokunulduğunda sıcak olabilir. Bu normaldir.

Elden Çıkarma

Kullanılmış pilleri yerel düzenlemelere göre elden çıkarın.

AC Güç adaptörleri

Yalnızca bu fotoğraf makinesiyle kullanılmak üzere tasarlanmış FUJIFILM AC güç adaptörlerini kullanın. Diğer adaptörler fotoğraf makinesine zarar verebilir.

- AC güç adaptörü yalnızca iç mekanda kullanım içindir.
- DC fişinin fotoğraf makinesine sıkıca bağlandığından emin olun.
- Adaptörün bağlantısını kesmeden önce fotoğraf makinesini kapatın. Adaptörün bağlantısını kablodan tutarak değil fişten tutarak kesin.
- Başka aygıtlarla kullanmayın.
- Parçalarına ayırmayın.
- Yüksek ısıya ve neme maruz bırakmayın.
- Güçlü fiziksel darbe uygulamayın.
- Kullanım sırasında adaptör ügüldüuyabilir veya dokunulduğunda sıcak olabilir. Bu normaldir.
- Adaptör radyo etkileşimine neden oluyorsa, alıcı anteni yeniden ayarlayın veya yeniden konumlandırın.

Fotoğraf Makinesini Kullanımı

- Fotoğraf makinesini bulutsuz bir gökyüzündeki güneş gibi aşırı parlak ışık kaynaklarına doğrultmayın. Bu önleme uyulmaması fotoğraf makinesinin görüntü sensörüne zarar verebilir.
- Vizöre odaklanmış parlak güneş ışığı, vizörün elektronik ekran paneline (EVF) zarar verebilir. Elektronik vizörü güneşe yöneltmeyin.

Test çekimleri yapın

Önemli günlerde fotoğraf çekmeden önce (düşünlerde veya gezilerde) fotoğraf makinesinin normal çalıştığından emin olmak için bir sinema çekimi yapın ve sonucu değerlendirin. FUJIFILM şirketi ürünün düzgün çalışmaması sonucu oluşan hasarlardan veya kâr kaybından sorumlu tutulamaz.

Telif hakları üzerine...

Sadece kişisel kullanım amaçlanmadıkça, dijital fotoğraf makine sisteminiz kullanılarak kaydedilen görüntüler sahibinin izni alınmadan telif hakkı yasalarnı ihlal edecek şekilde kullanılamaz. Sadece kişisel kullanım amaçlandığında bile sahne gösterileri, eğlenceler ve sergiler ile ilgili bazı kısıtlamalar olabileceğini unutmayın. Kullanıcıların ayrıca, telif hakkı yasalarıyla korunan görüntü ve veriler içeren bellek kartlarının aktarımının da bu telif hakkı yasalarının izin verdiği kapsamda yapılabileceğini unutmamaları gerekir.

Dikkatli kullanım

Görüntülerin düzgün kaydedilmesini sağlamak için, görüntüler kaydedilirken fotoğraf makinesini darbelerle ve fiziksel çarpmalara maruz bırakmayın.

Likit kristal

Ekran hasar görürse, likit kristalle temastan kaçınılmaya özen gösterilmelidir. Aşağıdaki durumlardan biri oluştuğunda belirtilen acil eylemi uygulayın:

- **Likit kristal derinize temas ederse**, alanı bir bezle temizleyin ve sonra sabun ve akan su ile tamamen yıkayın.
- **Likit kristal gözlerinize girerse**, etkilenen gözünüzü en az 15 dakika temiz su ile yıkayın ve sonra tıbbi yardım alın.
- **Likit kristal yutulursa**, ağzınızı suyla iyice durulayın. Çok miktarda su için ve kusmaya çalışın, sonra tıbbi yardım alın.

Ekran aşırı yüksek hassas teknolojiyle üretilmiş olsa da her zaman yanan veya yanmayan pikseller içerebilir. Bu bir arıza değildir ve ürünle kaydedilen görüntüler etkilenmez.

Ticari Marka Bilgileri

Dijital resim kesiti ve Digital Micro Prism FUJIFILM Corporation'ın ticari markalarıdır. Burada bulunan yazı biçimleri sadece DynaComware Taiwan ine tarafından geliştirilmiştir. Macintosh, QuickTime ve Mac OS Apple Inc.'in ABD'deki ve diğer ülkelerdeki ticari markalarıdır. Windows, Microsoft şirketler grubunun ticari markalarıdır. Adobe ve Adobe Reader, ABD ve/veya diğer ülkelerde Adobe Systems Incorporated'in ticari markaları veya tescilli ticari markalarıdır. SDHC ve SDXC logoları SD-3C, LLC'nin ticari markalarıdır. HDMI logosu bir ticari markadır. YouTube, Google Inc.'in bir ticari markasıdır. Bu el kitabında değinilen diğer tüm ticari markalar ilgili sahiplerinin ticari markaları veya tescilli ticari markalarıdır.

Elektrik etkileşimi

Bu fotoğraf makinesi hastane veya havacılık ekipmanlarıyla etkileşebilir. Fotoğraf makinesini hastanede veya uçakta kullanmadan önce hastane veya hava yolu personeline danışın.

Renkli TV sistemleri

NTSC (National Television System Committee) özellikle ABD, Kanada ve Japonya'da kullanılan bir renkli TV aktarma sistemidir. PAL (Phase Alternation by Line) ise özellikle Avrupa, Türkiye ve Çin'de kullanılan bir sistemdir.

Exif Print (Exif Version 2.0)

Exif Print, yazdırma sırasında fotoğraflarla depolanan bilgilerin en iyi renk üretimi için kullanıldığı yeni düzeltilmiş dijital fotoğraf makinesi dosya biçimidir.

ÖNEMLİ NOT: Yazılımı Kullanmadan Önce Okuyun

Lisanslı yazılımın tamamını veya bir kısmını ilgili denetim kuruluşlarının izni olmadan doğrudan veya dolaylı verme yasaklanmıştır.

Objektif ve diğer aksesuarlar

- Tripoda bağlamak için 4,5 mm veya daha kısa bir vida kullanınız.
- Üçüncü taraf üreticiler tarafından sunulan aksesuarların kullanılması nedeni ile oluşan hasarlardan ve performans kayıplarından Fujifilm sorumlu tutulamaz.

NOTLAR

Yangın ve elektrik çarpması zararlarından sakınmak için üniteyi yağmur ve neme maruz bırakmayınız. Fotoğraf makinesini kullanmadan önce "Güvenlik Notlarını" lütfen okuyunuz ve anladığınızdan emin olunuz.

Elektrikli ve elektronik atık cihazların özel hanelerde elden çıkarılması hakkında

Avrupa Birliği, Norveç, İzlanda ve Lihtenştayn'da: Ürün veya kılavuz/garanti belgesi ve/veya ambalaj üzerinde bulunan bu sembol, bu ürünün evsel atık olarak elden çıkarılmayacağını ifade eder. Bunun yerine, elektrikli elektronik ekipmanların geri dönüştürüldüğü uygun bir toplama noktasına teslim edilmelidir.

Bu noktasına ürünü doğru teslim bir edilmelidir. şekilde elden çıkartarak, ürün atığının çevre ve insan sağlığı üzerindeki olumsuz etkilerinin önlenmesine katkıda bulunacağınızı unutmayın.

Piller veya aküler üzerindeki bu sembol, bu parçaların evsel atık olarak elden çıkarılmaması gerektiğini ifade eder.

Ekipmanınız kolayca çıkabilen piller veya aküler içeriyorsa, lütfen bunları da yerel yönetmeliklere uygun olarak ayrı ayrı elden çıkarın.

Malzemelerin geri dönüştürülmesi doğal kaynakların korunmasına olacaktır. Bu ürünün geri dönüştürülmesi hakkında detaylı bilgi almak yardımcı için, yerel makamlara, evsel atık elden çıkarma merkezine veya ürünü satın aldığınız lütfen yere başvurun.

Avrupa Birliği, Norveç, İzlanda ve Lihtenştayn dışındaki ülkelerde: Pilleri ve aküleri ile birlikte bu ürünü elden çıkarmak istiyorsanız, lütfen yerel makamlara danışın ve nasıl doğru bir şekilde atılacağını öğrenin.

Japonya'da: Bu simgeyi taşıyan pillerin ayrı atılması gerekir.



Kablosuz (Wi-Fi) ve Bluetooth kullanan cihazlar: Tedbirler

Bu ürün, aşağıdaki AB yönetmeliklerine uygundur:

- RoHS-Yönetmelik 2011/65/EU
- RE-Yönetmelik 2014/53/EU

FUJIFILM Corporation, FF190002 telsiz tesisat türünün 2014/53/EU yönetmeliğe uygun olduğunu bildirir.

Daha fazla bilgi için: http://www.fujifilm.com/products/digital_cameras/x/fujifilm_x_pro3/pdf/index/fujifilm_x_pro3_cod.pdf

CE simgesi, bu ürünün AB (Avrupa Birliği) güvenlik, kamu sağlığı, çevre ve tüketicinin korunması yönetmeliklerine uyumlu olduğunu taahhüt eder. ("CE" Conformite Europeenne/Avrupa'da uyurluk kavramının kısaltılmışıdır):



Bu simge tele iletişimli olmayan ürünler ve AB yönetmelikleri ile uyumlu olan tele iletişim ürünleri için geçerlidir. (örn:Bluetooth®).

ÖNEMLİ: Fotoğraf makinesinin dahili kablosuz vericisini kullanmadan önce aşağıdaki uyarıları okuyun.

- 1 Amerika Birleşik Devletleri'nde geliştirilmiş bir şifreleme işlevi içeren bu ürün, ABD ihracat Kontrolü Yönetmelikleri'ne tabidir ve ABD'nin ticari ambargo uyguladığı bir ülkeye ihrac edilemez veya yeniden ihracatı yapılamaz.
- **Sadece bir kablosuz ağına parçası olarak veya Bluetooth ile kullanın.** FUJIFILM, yetkisiz kullanımdan kaynaklanan hasarlardan sorumlu tutulamaz. İnsan hayatını doğrudan ya da dolaylı olarak etkileyebilecek medikal cihazlar veya buna benzer sistemler gibi yüksek seviyeli güvenilirlik gerektiren uygulamalarda kullanmayın. Aygıtı normal kablosuz ağlardan çok daha yüksek seviyede güvenilirlik gerektiren sistemlerde veya bilgisayarlarda kullanırken, güvenliğin sağlanması ve arızaların önlenmesi için her türlü tedbir mutlaka alın.
- **Sadece satın aldığınız ülkede kullanın.** Bu aygıt, satın alındığı ülkede yürürlükte olan kablosuz ağ aygıtları yönetmeliklerine uygundur. Aygıtı kullanırken tüm yönetmeliklere uyun. FUJIFILM, farklı amir kanunlar altında kullanılmasından doğabilecek sorunlardan ötürü sorumlu tutulamaz.
- **Aygıtı manyetik olanlara statik elektrige veya radyo frekansına maruz kalan yerlerde kullanmayın.** Vericiyi, mikrodalga fırınların yakınında veya manye-tik alanlara, statik elektrige ya da kablosuz sinyallerin alımını önleyebilecek radyo frekansı kaynaklarına maruz kalan yerlerde kullanmayın. Vericinin 2,4 GHz frekans bantı dahilinde işletilen diğer kablosuz aygıtların yakınında kullanılması karşılıklı parazite neden olabilir.

• **Kablosuz verici DSSS, OFDM ve GFSK**

modülasyonu kullanan 2,4GHz bantında çalışır.

• **Güvenlik:** Telsiz yöntemi ile verileri aktaran kablosuz ağı ve Bluetooth cihazların, kablolu ağlara nazaran daha dikkatli kullanılmasını gerekir.

- Bilmediğiniz ağlara ve cihazınızda gösterdiğiniz halde erişimden yavaş olan ağlara bağlantı kurmayınız. Yalnızca erişim izniniz olan ağlar ile bağlantı kurunuz.

- İlke olarak kablosuz aktarımların üçüncü kişiler tarafından erişilebileceğini göz ardı etmeyiniz.

• **Aşağıdakiler hukuken yasak olabilir:**

- Cihazın parçalanması veya değiştirilmesi
- Sertifika etiketlerinin cihazda ayrılması

• **Bu aygıt, ticari ve medikal cihazlarla, eğitim amaçlı cihazlarla ve kablosuz vericilerle aynı frekansta çalışır.** Ayrıca, lisansız vericilerle ve

montaj hatları ya da benzeri uygulamalar için RFID izleme sistemlerinde kullanılan lisanssız özel düşük gerilim vericileriyle aynı frekansta çalışır..

• **Yukarıda bahsedilen cihazlarla paraziti önlemek için aşağıdaki önlemlere uyun.** Bu aygıt

kullanmadan önce RFID vericisinin çalışmadığını teyit edin. Aygıtın RFID izleme için kullanılan lisansız vericilerde parazite neden olduğunu fark ederseniz, paraziti önlemek için derhal yeni bir çalıştırma frekansı seçin. Aygıtın düşük gerilimli RFID izleme sistemlerinde parazite neden olduğunu fark ederseniz FUJIFILM temsilcinize danışın.

• **Bu cihazı bir uçağın içinde kullanmayınız.**

Makine kapalı olsa bile Bluetooth açık kalabilir.

BAĞLANTI AYARLARI > Bluetooth-

AYARLARI > Bluetooth AÇ/KAPAT için KAPAT seçeneğe Bluetooth kapatılır.

Objektifi kullanmadan önce bu uyarıları muhakkak okuyunuz

Güvenlik bilgileri







- * Fotoğraf makinenizi doğru kullandığınızdan emin olun. Kullanmadan önce bu güvenlik notlarını ve Kullanıcı Kılavuzunu dikkatlice okuyun.
- * Bu güvenlik notlarını okuduktan sonra güvenli bir yerde saklayın.





Simgeler hakkında





Aşağıda gösterilen simgeler bu belgede simgeyle gösterilen bilgiler yok sayılırsa ve sonuç olarak ürün yanlış kullanılırsa oluşabilecek yaralanma veya hasarın şiddetini göstermek için kullanılmıştır.

	UYARI	Bu simge, bilgi yok sayılırsa ölüm veya yaralanmayla sonuçlanabileceğini gösterir.
	DİKKAT	Bu simge, bilgi yok sayılırsa kişisel yaralanma veya malzemenin hasar görmesiyle sonuçlanabileceğini gösterir.
		Üçgen simgeler bu bilgilerin dikkat gerektirdiğini ("Önemli") söyler.
		Diyagonal çubuklu daireler simgeler belirtilen eylemin yasaklanmış ("Yasaklanmış") olduğunu söyler
		Ünlem işaretiyle içi dolu daireler gerçekleştirilmesi gereken ("Gerekli") bir eylemi gösterir.

Aşağıda gösterilen simgeler uyulması gereken talimatların türünü belirtmek için kullanılmıştır.

	UYARI	Makineyi suya batırmayınız veya su ile temas ettirmeyiniz. Aksi halde yangın veya elektrik çarpması olabilir.
	Suya batırmayın	
	Parçalamayın	Makineyi dağıtmayınız (gövdeyi açmayınız). Aksi halde yangın veya elektrik çarpması olabilir veya yaralanmalara yol açabilir.
	İçteki parçaları ellemeyin	Kasa düşerek veya kazayla kırılıp, açılırsa, açığa çıkan parçalara dokunmayın. Bu önleme uyulmaması, hasar gören parçalara dokunularak elektrik çarpmasına veya yaralanmaya neden olabilir. Yaralanmamaya veya elektrik çarpmasına dikkat ederek pili hemen çıkarın ve danışmak için ürünü satın aldığınız yere götürün.
		Fotoğraf makinesini sabit olmayan bir yüzeye yerleştirmeyin. Bu, makinenin düşmesine veya devrilmesine yol açabilir ve yaralanmaya neden olabilir.
		Objektif veya makineden bakarken, doğrudan güneşe bakmayın. Aksi halde görme becereniz hasar görebilir.

 DİKKAT	
	Fotoğraf makinesini yağlı, dumanlı, buharlı, nemli veya tozlu yerlerde kullanmayınız. Bu, yangına veya elektrik çarpmasına neden olabilir.
	Doğrudan güneş ışığına maruz bırakmayınız. Güneş altında araba içi gibi çok sıcak yerlerde bırakmayınız. Bu, yangına neden olabilir.
	Çocuklardan uzak tutunuz. Yaralanmalar oluşabilir.
	Islak eller ile kullanmayınız. Bu, elektrik çarpmasına neden olabilir.

 DİKKAT	
	Karşı ışık çekimlerinde güneşin resim alanı dışında olmasına dikkat ediniz. Güneşin kare dahilinde veya yakınında olduğunda, güneşten gelen ışın demeti yangına veya yanmalara sebep olabilir.
	Ürün uzun süre kullanılmadığında objektif kapağını takınız ve güneş ışığından koruyunuz. Aksi halde güneşten gelen ve objektifte demetlenen ışınlar yangına veya yanmalara sebep olabilir.
	Tripoda bağlı olduğu sürece makine ve objektifi gezdirmeyiniz. Aksi halde ürün düşebilir ve yaralanmalara yol açabilir.

Makinenin bakımı hakkında:

Makine gövdesi: Makinenizi, her kullanımdan sonra yumuşak ve kuru bir bez ile temizlemeniz tavsiye edilir. Makine gövdesinde bulunan deri bölümlerin rengini değiştirebileceği için temizleme işleminde alkol veya diğer uçucu kimyasal malzemeler kullanmayınız. Makineye düşen sıvıları, derhal kuru ve yumuşak bir bez ile siliniz. Tozları, körüklü bir gereç ile objektif ve ekrandan uzaklaştırdıktan sonra makineyi, kuru ve yumuşak bir bez ile siliniz. Dirençli lekeleri, üstüne biraz mercek temizleme sıvısı damlatılmış bir mercek temizleme kağıdı ile dikkatlice siliniz. Objektif ve ekranın çizilmemesine dikkat ediniz. Objektif kapağını takınız.

Aygıt yazılımı güncellemeleri

Ürün yazılımının güncellenmesi, bu kılavuzda tarif edilmeyen özellikler oluşturabilir. Ürün bilgileri güncellemesi hakkında daha fazla bilgi için:
<https://fujifilm-x.com/support/download/firmware/>

Aygıt yazılımı güncellik kontrolü

❗ Bellek kartı olmadığında, Aygıt yazılımı sürümü gösterilmez.

- 1 Makineyi kapatıp, Bir bellek kartı yerleştiriniz
- 2 **DISP/BACK**-tuşunu basık tutarak makineyi açınız. Güncel ürün bilgisi görünür.
Aygıt yazılımı sürümünü kontrol ediniz.
- 3 Makineyi kapatınız.

Sorunlar ve Cözümler

Makinenizi kullanırken bir sorun oluştuğunda önce bu listelere bakınız. Çözüm bulamadığınızda Fujifilm yetkililerine başvurunuz.

Güç kaynağı ve batarya

Sorun	Sebeup / Çäre
Fotoğraf makinesi açılmıyor.	<ul style="list-style-type: none">• Pil bitmiş: Pili doldurun veya tam doldurulmuş yedek pili takın (📖 36).• Pil yanlış takılmış: Doğru yönde tekrar takın (📖 32).• Pil yuvası kapağı tam kapanmamış: Pil yuvası kapağını tam kapatınız ve kilitleyiniz (📖 32).
Ekran açılmıyor.	Fotoğraf makinesi çok hızlı bir şekilde kapatılıp açılmışsa ekran açılmayabilir. Ekranı etkinleştirmek için ekran açılıncaya kadar deklanşöre yarım basın.
Pil çok çabuk tükeniyor.	<ul style="list-style-type: none">• Pil fazla soğuk: Pili cebinize veya ılık başka bir yere koyarak ısıtın ve resim çekmeden hemen önce fotoğraf makinesine geri takın.• Pilin uçları kirlil: Uçları yumuşak, kuru bir bezle temizleyin.• AF/MF AYARLARI > ÖN- AF için AÇIK seçilmiş: ÖN- AF işlevini kapatın (📖 127).• Pil pek çok defa doldurulmuş: Pil hizmet ömrünün sonuna gelmiş. Yeni bir pil satın alın.
Fotoğraf makinesi aniden kapanıyor.	Pil bitmiş: Pili doldurun veya tam doldurulmuş yedek pili takın (📖 36).

Sorun	Sebep / Çâre
Dolma işlemi başlamıyor (USB).	<ul style="list-style-type: none"> • Pili yerleştirin (📖 32). • Pili doğru yönde yerleştirin (📖 32). • Makinenin bilgisayara bağlı olduğundan emin olun (📖 36). • Bilgisayar kapalı olduğunda veya bekleme konumunda olduğunda bilgisayarı açınız, USB kablosunu çıkartıp, tekrar takınız. (📖 36).
Dolma işlemi başlamıyor (Doldurma cihazı)	<ul style="list-style-type: none"> • Pili yerleştirin. • Pili doğru yönde yerleştirin • Doldurma cihazının doğru yönde takılı olduğundan emin olun. • Ara kablonun da doğru yerleştiğini denetleyin.
Dolma işlemi çok yavaş	Batarya'yı oda sıcaklığında doldurun.
Dolma lambası yanıp sönüyor, ancak pil dolmuyor	<ul style="list-style-type: none"> • Pilin uçları kirlî: Uçları yumuşak, kuru bir bezle temizleyin. (📖 32). • Pil pek çok defa doldurulmuş: Pil hizmet ömrünün sonuna gelmiş. Yeni bir pil satın alın. Pil hâlâ dolmuyorsa , FUJIFILM bayiine başvurun. (📖 286).
Harici güç beslenmesi simgesi gösterilmiyor.	USB-GÜÇ KAYNAĞI AYARLARI için AÇIK seçili olması gerekir. (📖 240).

Menüler ve göstergeler

Sorun	Sebep / Çâre
Ekran Türkçe değil	🔧 KİŞİSEL AYARLAR > 🗣️ 言語/LANG. için TÜRKÇE seçin (📖 42, 202).

Çekim

Sorun	Sebeb / Çâre
Deklanşöre basıldığıında resim çekilmiyor.	<ul style="list-style-type: none">• Bellek kartı dolu: Yeni bir bellek kartı takın veya resimleri silin (📖 32, 182).• Bellek kartı biçimlendirilmemiş: Bellek kartını makinede biçimlendirin (📖 200).• Bellek kartının temas noktaları kirli: Temas noktalarını yumuşak, kuru bir bezle temizleyin.• Bellek kartı zarar görmüş: Yeni bir bellek kartı takın (📖 32).• Pil bitmiş: Pili doldurun veya tam doldurulmuş yedek pili takın (📖 36).• Fotoğraf makinesi otomatik olarak kapanmış: fotoğraf makinesini açın (📖 38).
Deklanşöre yarım basılınca elektronik vizörde veya ekranda kumlanma görünüyor	Konu karanlıkta ise tasarıma yardımcı olmak için ekran aydınlığı arttırılır. Bunu sonucunda akran kumlanma etkisi oluşur; ancak bunun, çekilen fotoğrafa etkisi olmaz.
Fotoğraf makinesi odaklanmıyor.	Konu otomatik odaklamaya uygun değil: Odak kilidini veya el ile odağı seçin. (📖 83).

Sorun	Sebebi / Çare
Hiçbir yüz tanınmıyor	<ul style="list-style-type: none">• Yüz güneş gözlüğü, şapka, saç vs. ile kapalı: Kapatan nesnelere uzaklaştırınız (📖 128).• Yüz, çok küçük bir alanı kaplıyor: Yüzün daha büyük görünmesini sağlayınız (📖 128).• Konunun yüzü makineye bakmıyor: Kişinin, makineye bakmasını sağlayınız (📖 128).• Makine, eğik tutuluyor: Makineyi düz tutunuz.• Yüz karanlık: Çekimi, aydınlıkta yapınız.
Flaş patlamıyor.	<ul style="list-style-type: none">• Flaş kapalı : Farklı bir flaş kipini seçin (📖 152).• Pil boşalmış: Pili doldurun veya lam doldurulmuş yedek pili takın (📖 36).• Fotoğraf makinesi dizi çekim kipinde: Tek kare kipini seçin (📖 9).
Flaş konuyu tam olarak aydınlatmıyor.	<ul style="list-style-type: none">• Konu flaşın menzili içinde değil: Konuyu flaşın menzili içine getirin.• Flaş camının önünde engel var: Fotoğraf makinesini doğru tutun.• Enstantane, flaş eşzamanından daha hızlı: Daha yavaş bir enstantane seçiniz. (📖 99,102).

Sorun	Sebeb / Çâre
Resimler bulanık	<ul style="list-style-type: none">• Objektif kirlî: Objektifi temizleyin.• Objektif engellenmiş: Cisimleri objektiften uzak tutun (📖 45).• Çekim sırasında !AF görüntüleniyor ve odak ölçüm karesi kırmızı gösteriliyor: Çekim yapmadan önce odaklamayı kontrol edin (📖 46).
Resimler lekeli	<ul style="list-style-type: none">• Işıklama süresi çok yavaş ve ortam sıcaklığı çok yüksek: Bu olağandır ve bir arıza anlamına gelmez.* Piksel eşleme kullanınız (📖 117). * Röntgen ışınları, kozmik ışınlar ve diğer ışın türleri resim sensörü ile etkileşime girerler ve farklı renklerde, örn.: Beyaz, kırmızı veya mavi aydınlık noktalar oluşturabilirler. Piksel eşleme işlevi sayesinde bu tür parlak noktalar azaltılır.• Makine, sürekli yüksek sıcaklıktaki ortamlarda kullanıldı: Makineyi kapatıp, soğumasını bekleyiniz (📖 38,314).• Sıcaklık uyarısı görünüyor: SMakineyi kapatıp, soğumasını bekleyiniz (📖 38, 314).

Gösterim

Sorun	Sebeup / Çâre
Resimler bulanık	Resimler farklı bir makine ile çekilmiştir.
Gösterimde büyültme yapılmıyor	Resimler KÜÇÜLT işlevi ile yapılmış veya başka bir makine ile çekilmiştir.
Film gösteriminde ses yok	<ul style="list-style-type: none">• Gösterim sesi çok kısık: Sesi açınız (📖 206).• Mikrofon engellenmiş: Makineyi, doğru tutunuz.• Hoparlör engellenmiş: Makineyi, doğru tutunuz.
Seçilen resimler silinmiyor	Silinmek istenen bazı resimler koruma altında.
SİL > BÜTÜN KARELER seçildiği halde resimler hâlâ var	Korumayı, korumanın yapıldığı cihaz ile kaldırınız. (📖 186).
Dosya sayacı, istenmeden başa alınıyor	Makine açıkken, pil yuvası kapağı açılmış. Pil yuvası kapağını açmadan önce, makineyi kapatınız. (📖 233).

Bağlantılar

Sorun	Sebeup / Çâre
Ekran boş	Makine, televizyona baęlı. Resimler, makine yerine televizyonda gösterilir. (📖 272).
Hem kamera ekranı hem de TV ekranı boş	VIEW MODE AYARI > GÖSTERİM için GÖZ SENSÖRÜ seçili: Gözünüzü sensöre yaklaştırın veya başka bir VIEW MODE-AYARI seçin (📖 207).
Televizyonda görüntü veya ses yok	<ul style="list-style-type: none">• Makine doğru bağlanmamış: Makineyi doğru bağlayınız (📖 272).• Televizyon girişinde TV seçilmiş: HDMI girişini seçiniz (📖 272).• Televizyonun sesi çok düşük: Sesi, televizyondan açınız (📖 272).
Bilgisayar fotoğraf makinesini tanımiyor	Makinenin, bilgisayar ile bağlantısını kontrol edin (📖 277).
FUJIFILM X RAW STUDIO veya FUJIFILM X Acquire makineyi doğru tanııyorlar	PC-BAĞLANTI KİPİ tercihini makinede kontrol edin. USB kabloyu bağlamadan önce USB RAW-DÖNÜŞT./KAYIT seçin (📖 282).
iPhone veya iPad'lere bağlantı kurulamıyor	USB-GÜÇ BESLENMESİ için AÇIK seçili. Makine, güç beslenmesi yapmayan bir cihaza takıldığında KAPALI seçiniz. (📖 240).

Kablosuz aktarmalar

Kablosuz bağlantılarda hata aramaya yönelik daha fazla bilgi için, bkz.:

<http://digital-cameras.support.fujifilm.com/app?pid=x>

Sorun	Sebeup / Çâre
Akıllı telefona bağlantı kurulamıyor. Makine çok yavaş bağlanıyor veya resimleri çok yavaş aktarıyor. Aktarma işlemi başarısız veya kesintili.	<ul style="list-style-type: none">• Akıllı telefon çok uzakta: Cihazlar arasındaki mesafeyi azaltınız (📖 274).• Yakında bulunan cihazlar parazit yapıyor: Makine ile akıllı telefonun kablosuz bir telefona veya mikrodalgaya olan mesafesini artırın (📖 274).
Resimler, aktarılamıyor	<ul style="list-style-type: none">• Akıllı telefon başka bir cihaza bağlı: Akıllı telefon ve makine aynı anda sadece bir cihaz ile bağlanabilirler. Bağlantıyı kesip, yeniden deneyiniz. (📖 274).• Etrafta birden fazla Akıllı telefon var: Tekrar bir bağlantı kurmaya çalışınız. Birden fazla Akıllı telefonun varlığı, bağlantı kurulmasını engelleyebilir (📖 274).• Resim, başka bir cihaz ile çekilmiş: Makine, başka bir cihaz ile çekilmiş olan resimleri aktaramaz.• Çekim, aslında bir film: Akıllı telefonda makinenin belleğine bakıldığında video filmleri, aktarım için seçmek mümkün olmakla birlikte aktarma işlemi bir süre alır. Makinede kayıtlı çekimlerin izlenmesi hakkında, bkz.: http://app.fujifilm-dsc.com/de/camera_remote/
Akıllı telefon resim göstermiyor	<p>GENEL AYARLAR > KÜÇÜLT 📷 için AÇIK seçiniz. KAPALI seçildiğinde yüksek çözünürlüklü resimlerin aktarım süresi uzar; ayrıca bazı akıllı telefonlar, belirli büyüklük sınırını aşan resimleri göstermezler (📖 241).</p>

Diğer

Sorun	Sebeup / Çâre
Fotoğraf makinesi tepki vermiyor	<ul style="list-style-type: none">• Geçici fotoğraf makinesi arızası: Pili çıkarıp, yeniden takın (📖 32).• Pil bitmiş: Pili doldurun veya tam doldurulmuş yedek pili takın (📖 36).• Makine, kablosuz bir ağa bağlı: Bağlantıyı kesin.• Kullanım öğeleri kilitli: MENU/OK tuşunu basık tutarak kilidi açınız (📖 15, 17).
Fotoğraf makinesi beklendiği gibi çalışmıyor.	Pili çıkarıp, yeniden takın (📖 32). Sorun devam ederse, FUJIFILM bayiine başvurun.
Vizör veya ekrandaki hareket akıcı değil, zıplamalı görünüyor	PERFORMANS için NORMAL seçili olduğunda ayarlanan zaman zarfında kullanım olmazsa resim oranı düşer. Makineyi kullanmaya başladığınızda normal resim oranı başlar (📖 232).
Ses yok	Sesi açın (📖 205).
Q tuşuna basıldığında Q-Menü açılmıyor	TTL-KİLİDİ faâl: TTL kilidini açınız (📖 153).

Uyarı mesajları ve göstergeler

Ekranında, aşağıdaki uyarılar görüntülenebilir.

Uyarı	Açıklama
 (kırmızı)	Pil az. Pili doldurun veya tam doldurulmuş yedek pili takın
 (yanıp sönen kırmızı)	Pil bitmiş. Pili doldurun veya tam doldurulmuş yedek pili takın.
!AF (kırmızı odak karesi ile kırmızı görüntülenir)	Fotoğraf makinesi odaklanamıyor. Aynı mesafedeki başka bir konuya odaklamak için odak kilidini kullanın ve sonra kompozisyonu tekrar yapın.
Diyafram veya enstantane kırmızı görüntüleniyor	Konu çok parlak veya çok karanlık ve resimde pozlama fazla veya yetersiz olacak. Zayıf aydınlatılmış konuların fotoğraflarını çekerken flaş veya ilave aydınlatma kullanın.
ODAK HATASI	Fotoğraf makinesi arızası. Fotoğraf makinesini kapatıp tekrar açın. Mesaj çıkmaya devam ederse, bir FUJIFILM bayiine başvurun.
OBJEKTİF HATASI	
FOTOĞRAF MAKİNESİNİ KAPATIP, AÇIN	
KART YOK	Makine, kart olmadan çalışmaz. Bir bellek kartı takınız.
KART BİÇİMLENMEMİŞ	<ul style="list-style-type: none">• Bellek kartı veya dahili bellek biçimlendirilmemiş ya da bellek kartı başka bir bilgisayarda veya aygıtta biçimlenmiş: Bellek kartını  KİŞİSEL AYARLAR > BİÇİMLE ile biçimleyiniz.• Bellek kartının temas noktalarının temizlenmesi gerekiyor: Temas noktalarını yumuşak, kuru bir bezle temizleyin. Mesaj tekrarlanırsa kartı biçimlendirin Mesaj çıkmaya devam ederse kartı değiştirin.• Fotoğraf makinesi arızası: Bir FUJIFILM bayiine başvurun.

Uyarı	Açıklama
KART HATASI	<ul style="list-style-type: none">• Bellek kartı bu makinede kullanılması için biçimlenmemiş: Bellek kartını biçimlendiriniz.• Bellek kartının temas noktalarının temizlenmesi gerekiyor veya bellek kartı hasarlı: Temas noktalarını yumuşak, kuru bir bezle temizleyin. Mesaj tekrarlanırsa kartı biçimlendirin. Mesaj çıkmaya devam ederse kartı değiştirin.• Uyumsuz bellek kartı: Uyumlu bir bellek kartı takınız.• Fotoğraf makinesi arızası: Bir FUJIFILM bayiine başvurun.
KORUNAN KART	Bellek kartı kilitli. Kartın kilidini açın.
HAZIR DEĞİL	Bellek kartı yanlış biçimlendirilmiş. Kartı biçimlendirmek için fotoğraf makinesini kullanın
SD BELLEK DOLU	Bellek kartı dolu ve resimler kaydedilemiyor veya kopyalanamıyor Resimleri silin veya daha fazla boş alanı olan bir bellek kartı takın.

Uyarı	Açıklama
KAYIT İŞLEMİ HATASI	<ul style="list-style-type: none">• Bellek kartı hatası veya bağlantı hatası: Kartı tekrar takın veya fotoğraf makinesini kapatıp tekrar açın. Mesaj çıkmaya devam ederse, bir FUJIFILM bayiine başvurun.• Başka resim kaydetmek için yeterli bellek yok: Resimleri silin veya daha fazla boş alanı olan bir bellek kartı takın• Bellek kartı biçimlendirilmemiş: Bellek kartını biçimlendirin.
SAYAÇ DOLU	Fotoğraf makinesinde kare numarası sayacı doldu (şu anki kare numarası 999-9999) Bellek kartını biçimlendirin ve TEMEL AYARLAR > KARE SAYISI için YENİDEN seçin. Kare numaralandırmasını 100-0001 olarak sıfırlamak için bir fotoğraf çekin ve KARE SAYISI için DEVAMLI seçin.
OKUMA HATASI	<ul style="list-style-type: none">• Dosya bozulmuş veya fotoğraf makinesi ile oluşturulmamış: Dosya görüntülenemez.• Bellek kartının temas noktalarının temizlenmesi gerekiyor: Temas noktalarını yumuşak, kuru bir bezle temizleyin. Mesaj tekrarlanırsa kartı biçimlendirin Mesaj çıkmaya devam ederse kartı değiştirin.• Fotoğraf makinesi arızası: Bir FUJIFILM bayiine başvurun.
KARE KORUNUYOR	Korunan bir resmi silme veya döndürme girişiminde bulunuldu. Korumayı kaldırın ve tekrar deneyin.

Uyarı	Açıklama
KESİM MÜMKÜN DEĞİL	Resim zarar görmüş veya bu fotoğraf makinesi ile oluşturulmamış.
DPOF VERİ HATASI	Takılı bellek kartındaki DPOF baskı siparişi 999'dan fazla resim içeriyor. Resimleri başka bir bellek kartına kopyalayın ve yeni bir baskı siparişi oluşturun.
DPOF VERİ HATASI	Resim DPOF kullanılarak basılamıyor.
DPOF VERİ HATASI	Filmler DPOF kullanılarak basılamaz.
DÖNDÜRÜLEMİYOR	Seçilen resim döndürülemez.
DÖNDÜRÜLEMİYOR	Filmler döndürülemez.
İŞLEM YAPILAMAZ	Kırmızı göz giderimi, filmlere uygulanamaz.
İŞLEM YAPILAMAZ	Başka aygıtlarla oluşturulan resimlere kırmızı göz giderme uygulanamaz.
YANLIŞ AKTARIM: 4K-MOD Ü EXT MONİT FİLM MODUNU DEĞİŞTİR	Makinede seçili olan video modu, makinenin bağlandığı HDMI cihazı ile uyumsuz. Başka bir video modu seçiniz (155).
! (sarı)	Fotoğraf makinesini kapatın ve soğumasını bekleyin. Bu uyarı görüntülenirken çekilen fotoğraflarda kumlanma görülebilir.
! (kırmızı)	Fotoğraf makinesini kapatın ve soğumasını bekleyin. Bu uyarı gösterilirken video çekim işlevi çalışmayabilir. Ayrıca kumlanma artabilir ve dizi çekim hızı ve gösterim kalitesi azalır.

Bellek kart kapasitesi

Aşağıdaki tabloda farklı görüntü boyutlarında kullanılabilen resim sayısı veya kayıt süresi gösterilmektedir. Tüm rakamlar yaklaşık değerlerdir; dosya boyutu, depolanabilen dosya sayısında büyük farklılıklara neden olabilen kaydedilmiş sahneye göre değişir. Pozlama sayısı veya kalan uzunluk eşit oranda azalabilir.

	Sığa	8 GB		16 GB	
		FINE	NORMAL	FINE	NORMAL
Fotoğraf Video 1,2	3:2	490	740	1030	1540
	RAW(SIKIŞTIRILMAMIŞ)	130		270	
	RAW (KAYIPSIZ SIKIŞTIRMA)	240		510	
	2160	9 dak.		20 dak.	
	1080	9 dak.		20 dak.	

1 UHS-Kart 3 ya da daha iyisini kullanın.

2 Standart Bit oranı.

⚠ 32GB üstü kart kullanıldığında videolar, uzunluklarından bağımsız olarak tek bir dosya halinde kayıt edilir. 32 GB ve altı kartlarda: Dosya büyüklüğü 4 GB eriştiği halde çekim her ne kadar kesintisiz olarak sürdürülse de aşan malzemenin kaydı ayrı bir dosyada halinde yapılır.

Teknik veriler

Dizge

Model FUJIFILM X100V

Ürün numarası FF190003

Etkilipiksel yakl. 26,1 milyon piksel

Resim sensörü 23,5 mm × 15,6 mm (APS-C),
X-Trans CMOS birincil renk süzgeci içerir.

Kayıt taşıyıcı Fujifilm tarafından önerilen SD/SDHC/SDXC bellek kartları

Bellek kart yuvası SD kart yuvası (UHS-I uyumlu)

Veri sistemi Standards Design Rule for Camera File System (DCF2.0) uyumlu,
Exif 2.3 ve Digital Print Order Format (DPOF)

Dosya biçimi

- **Fotoğraflar:** Exif 2.3 JPEG (sıkıştırılmış); RAW (aslen RAF-biçimi, sıkıştırılmamış veya kayıpsız sıkıştırma, özel yazılım gereklidir); RAW+JPEG mümkün; TIFF (RGB)
- **Filmler:** H.264-Standardı, Stereo sesli (MOV)
- **Ses (Ses kayıtları):** Stereo ses (WAV)

Resim ölçütü **L** 3:2 (6240 × 4160) **L** 1:1 (4160 × 4160)

L 16:9 (6240 × 3512)

M 3:2 (4416 × 2944)

M 1:1 (2944 × 2944)

M 16:9 (4416 × 2488)

S 3:2 (3120 × 2080)

S 1:1 (2080 × 2080)

S 16:9 (3120 × 1760)

RAW (6240 × 4160)

L Panorama: vertikal (2160 × 9600)/horizontal (9600 × 1440)

M Panorama: vertikal (2160 × 6400)/horizontal (6400 × 1440)

Objektif

- **Tür:** Sabit odak uzaklıklı FUJINON-Objektif
- **Odak uzaklığı:** f=23 mm (35 mm eşdeğer)
- **Azami diyafram:** F2.0

Işık duyarlılığı

- **Fotoğraflar:** Standart çıkış duyarlılığı ISO 160–12800 aralığına eşdeğer, 1/3EV basamaklar ile AUTO; genişletilmiş çıkış duyarlılığı ISO 80, 100, 125, 25600 ve 51200 eşdeğerinde
- **Filmler:** Standart çıkış duyarlılığı ISO 160–12800 aralığına eşdeğer, 1/3EV basamaklar; AUTO; genişletilmiş çıkış duyarlılığı ISO 25600 eşdeğerinde

Dizge

Işık ölçümü	256 bölgede objektif içinden ölçüm (TTL); ÇOK ALANLI, NOKTA, TÜMLEV, MERKEZİ
Işıklama yönetimi	Düzenli otomatik (Program kaydırmalı); Diyafram öncelikli otom.; Enstantane öncelikli otom.; El ile pozlama
Işıklama deng.	• Fotoğraf: -5 EV - +5 EV aralığında, 1 /3EV basamaklar • Video: -2 EV - +2 EV aralığında, 1 /3EV basamaklar
Enstantane	• MEKANİK OBTÜRATÖR - Mod P : 4 s - 1/4000 s - Mod A: 30 s - 1/4000 s - Time: 15 dak. - 1/4000 s - Bulb: azm. 60 dak. • ELEKTRONİK OBTÜRATÖR - Mod P: 4 s -1/32000 s - Mod A: 30 s -1/32000 s - Time: 15 dak. -1/32000 s - Bulb: 1 s sabit • MEKANİK + ELEKTRONİK OBTÜRATÖR - Mod P: 4 s -1/32000 s - Mod A: 30 s -1/32000 s - Time: 15 dak. -1/32000 s - Bulb: azm. 60 dak.

Dizge

Dizi çekim	DİZİ ÇEKİM MODU	Mümkün resim oranı (JPEG)
	30BpS(1,25X CROP) ¹	30
	20BpS(1,25X CROP) ¹	20
	10BpS(1,25X CROP) ¹	10
	20BpS ¹	20
	11BpS ²	11
	10BpS ¹	10
	8.0BpS	8,0
	6,0BpS	6,0
	5.0BpS	5,0
	4.0BpS	4,0
	3.0BpS	3,0

1 Yalnızca elektronik obtüratör ile mümkündür.

2 Elektronik obtüratör ile 10 kare/saniye

⚠ Resim oranı çekim şartlarına ve yapılan çekim adedine göre değişir. Kare adedi ve oranı kullanılan bellek kartına göre değişir.

- Odaklama**
- **Kip:** Tek seferlik AF, istikrarlı AF, objektif halkasında ile el odaklama
 - **AF sistemi:** Zeki ve melez AF (TTL zıtlığa dayalı AF ve safha keşifli AF), yardımcı AF ışığı
 - **Odak alanı seçimi:** Tek nokta, bölge, geniş/izleyici AF, hepsi



Beyaz dengesi Otomatik, Kişisel beyaz ayarı 1, 2, 3, Renk ısısı seçimi, Güneşli, Gölge, Florişli (Gün ışığı), Florişli (Beyaz Sıcak), Florişli (Soğuk Beyaz), Ampul, Su altı ışığı

Otom. çekim 10 saniye/ 2 saniye / Kapalı

- Flaş**
- **Tür:** Otomatik flaş
 - **Etkin alan (ISO 1600):** yakl. 0,3 m – 7,4 m

Dizge

Flaş kipi

- **KİP:** TTL KİPİ (OTOMATİK, STANDART. YAVAŞ EŞZAMAN,) ÇOKLU, EL İLE , EFENDİ, KAPALI
- **EŞZAMANLAMA KİPİ:** 1. PERDE, 2. PERDE
- **KIRMIZI GÖZ DÜZELTME:**  FLAŞ+DÜZELT,  FLAŞ,  DÜZELT, KAPALI

Flaş ayağı TTL temas noktaları olan flaş ayağı

Optik vizör Ters galile vizörü, elektronik çerçeve göstergeli, yakl. (OVF) 0,52x büyütme; resim alanı yakl. 95%

Elektronik vizör (EVF) 0,5" vizör-OLED-renkli ekran (3690k nokta); Büyütme: 0,66x (50 mm-Objektif ile (35 mm Format eşdeğer) sonsuzda ve diyoptri ayarı $-1,0 \text{ m}^{-1}$; çarpraz bakış açısı yakl. 32° (yatay bakış açısı ca. 27°)

- **Diyoptri ayarı:** $-4 - +2 \text{ m}^{-1}$
- **Bakış açısı:** yakl. 16,8 mm

LCD-Ekran 3,0" (7,6 cm) renkli-dokunmatik-LCD-ekran, 1620k noktalı, eğilebilir,

Video filmler (Stereo)

- **Büyükük:** **4K:** 16:9, **DCI:** 17:9, **FHD:** 16:9, **FHD:** 17:9
- **Oran:** 59.94P, 50P, 29.97P, 25P, 24P, 23.98P
- **Bit oranı:** 200Mbps, 100Mbps, 50Mbps
- **Çekim / verim biçimi:** SD-Karte, 4:2:0, 8-bit
- **HDMI-Çıkış:** 4:2:2, 10-bit

Highspeed-Video

- **Büyükük:** FULL HD 16:9
- **Oran:** 120P, 100P

Giriş/ Çıkış uçbirimi

Mikrofon Mini-Stereo $\varnothing 2,5 \text{ mm}$

Kulaklık USB bağlantı, USB Typ-C adaptör kablo ile $\varnothing 3,5 \text{ mm}$ -Stereo-Mini jak, analog Audio-E/A uyumlu (USB-Typ-C-ses adaptörü ayrı satılır), kulaklık girişine dönüştürülür.

Uzaktan kumanda 3-kutuplu Mini-jak $\varnothing 2,5 \text{ mm}$

Dijital giriş/çıkış USB-bağlantı (Typ-C) USB3.1Gen1

HDMI-Çıkış Micro-HDMI-Çıkış (Typ D)

Güç beslenmesi ve diğerleri

Güç beslenmesi Doldurulabilir pil NP-W126S (ambalaj dahil)

Pil sığası

- **Batarya türü:** NP-W126S
- **Flaş:** Kapalı
- **Çekim modu:** Mod P

Çekim adedi

PERFORMANS	LCD	EVF	OVF
GÜÇLENDİRİLMİŞ	yakl. 310	yakl.. 250	yakl.. 390
NORMAL	yakl. 370	yakl.. 350	yakl.. 420

Tek pil doldurma ile çekilebilen film süresi

MOD	Film çekiminde mümkün olan pil ömrü	Film çekiminde mümkün olan devamlı pil ömrü
4K ¹	yakl. 45 dak.	yakl. 55 dak.
FHD ²	yakl. 50 dak.	yakl. 75 dak.
Highspeed-Video ³	yakl. 45 dak.	–

1 Kare oranı: 29,97 fps.

2 Kare oranı: 59,94 fps.

3 Kare oranı: 120 fps.

CIPA standardı, fotoğraf makinesiyle ve SD bellek kartıyla verilen pil kullanılarak ölçülmüştür.

Bilgi: Pille yapılabilen çekim sayısı pilin doluluk düzeyine göre değişir ve düşük sıcaklıklarda azalır.

Kamera Boyutları (G × Y × D) 128,0 mm × 74,8 mm × 53,3 mm (32,7 mm çıkıntılar hariç, en ince yerdeki ölçüm)

Ağırlık yakl. 428 g, aksesuar, pil ve bellek kartı hariç

Çalışır durumda ağırlık yakl. 478 g, pil ve bellek kartı dahil

İşletim şartları

- **Sıcaklık:** –10 °C - +40 °C
- **Nem:** 10% - 80% (yoğuşmasız)

Kablosuz verici

WLAN

Standart IEEE 802.11b/g/n (standart telsiz protokolü)

Çalışma frekansı 2412 MHz–2462 MHz (11 Kanal)

(Ortalama frekanslar)

Azami 9,38 dBm

telsiz frekans

performansı (EIRP)

Erişim protokolü Altyapı

Bluetooth®

Standart Bluetooth Version 4.2 (Bluetooth Low Energy)

Çalışma frekansı 2402 MHz–2480 MHz

(Ortalama frekanslar)

Azami 3,63 dBm

telsiz frekans

performansı (EIRP)

Doldurulabilir pil NP-W126S

Saymaca gerilim 7,2 V

Saymaca sığa 1260 mAh

İşlem sıcaklığı 0 °C - +40 °C

Boyutlar 36,4 mm × 47,1 mm × 15,7 mm
(G × Y × D)

Ağırlık yakl. 47 g

Ürünün ağırlık ve boyutları ülkeye göre değişiklikler gösterebilir.

⚠ Teknik özellikler ve performans seviyeleri önceden haber verilmeksizin değiştirilebilir; FUJIFILM bu el kitabındaki hatalardan kaynaklanan hasarlardan sorumlu tutulamaz. Ürünün görünümü, bu kitaptaki anlatımdan ve görüntülerden farklı olabilir.

AH2020

Sayın Müşterimiz,

Dünyanın en büyük fotoğraf şirketi olan FUJIFILM'in Türkiye mümessilliği olarak biz, ülkemizdeki fotoğraf sevgisini arttırmak için bütün gücümüz ile emek sarfetmekteyiz. FUJIFILM'in milyar dolarlık Ar-Ge harcamalarının neticesi olan yeni teknolojileri ve hizmetleri ülkemizde sunabilmek, bizim için kıvanç vericidir.

Mümessillik, toplu hizmet anlamına gelir.

1. Örneğin: Bir ürünün Türkçe kullanım kılavuzu veya teknik servis vasıtası ile ülke garantisi olmadan Türkiye'de satılması, kanunen yasaktır. Bu hizmetleri sadece resmi mümessiller verebilir.
2. Satılan bir ürünün anlatımını yapamayan sözde "dükkân"ın çağdaş hizmet verebilmesi, tabii ki mümkün olamaz. Fujifilm Türkiye, bütün yetkili dijital bayilerini güncel eğitim programlarına tâbi tutmaktadır.
3. Bütün Fujifilm ürünlerinde bir güvenlik hologramı vardır. Buradaki amaç, alınan ürünün güvenli ve meşru olduğunu simgelemektir.
4. Fujifilm Türkiye'nin sunduğu ürünler Avrupa standartlarında, kalitesinde ve fiyatlarında tüketiciye arz edilmektedir.

Bu sebeplerden dolayı FUJIFILM Türkiye mümessilliğinin sorumluluğu dışında bulunan veya yetkili bayiler haricinde edinilen ürünlere teknik hizmet ve servis hizmetleri verilmez.

Kayıt dışı ekonominin ülkemize ne kadar zarar verdiği açıktır. Lütfen, hepimiz bunun bilincinde olalım.

FUJIFILM Türkiye

FUJIFILM Corporation

FUJIFILM

TÜRKİYE

FUJIFILM DIŞ TİCARET A.Ş.

Mahmutbey Mahallesi, Taşocağı Yolu Caddesi No: 9

34218 Bağcılar / İSTANBUL

Tel.: (0 212) 709 92 00

<http://www.fujifilmshop.com>



İşbu kullanım kılavuzunun tüm telif hakları FUJIFILM CORPORATION JAPAN şirketine aittir. Telif hakları yasası kapsamında bulunan bu neşriyattan hiçbir şekilde tamamen veya kısmen alıntı yapılamaz veya çoğaltılamaz. Aksi davranışlar için FUJIFILM CORPORATION JAPAN ve FUJIFILM TÜRKİYE şirketleri hukuki işlemde bulunurlar.

