

Nikon kullanım kılavuzları için tıklayınız.

DIJITAL FOTOĞRAF MAKİNESİ

D600

kullanım kılavuzu

Tr

Nikon tek objektif yansıtmalı (SLR) dijital fotoğraf makinesini satın aldığınız için teşekkür ederiz. Fotoğraf makinanızdan en iyi şekilde yararlanmak için, lütfen talimatların tamamını okuduğunuzdan ve ürünü kullanan kişilerin okuyabileceği bir yerde tuttuğunuzdan emin olun.

Simgeler ve İşaretler

İhtiyacınız olan bilgileri daha kolay bulmanız için, aşağıdaki simgeler ve kurallar kullanılır:



Bu simge dikkat işaretlerini gösterir; fotoğraf makinesinin hasar görmesini önlemek için kullanmadan önce okunması gereken bilgilerdir.



Bu simge notları gösterir; fotoğraf makinesini kullanmadan önce okunması gereken bilgilerdir.



Bu simge bu kılavuzdaki diğer sayfalara olan referansları gösterir.

Fotoğraf makinesinin ekranında görüntülenen menü öğeleri, seçenekler ve iletiler **kalın** gösterilir.

Fotoğraf Makinesi Ayarları

Bu el kitabındaki açıklamalar varsayılan ayarların kullanıldığını varsayar.

Yardım

Menü öğeleri ve diğer konular hakkında yardım için fotoğraf makinesinin yerleşik yardım özelliğini kullanın. Ayrıntılar için 18. sayfaya bakın.

⚠ Emniyetiniz İçin

Fotoğraf makinesini ilk kez kullanmadan önce, "Emniyetiniz İçin" (📖 xviii–xix) konusundaki talimatları okuyun.

KARACASULU
Dış Ticaret A.Ş.

Nerede Bulunur

Aradığınızı şuradan bulun:

- | | | | |
|--|--|--|---|
|  İçindekiler |  x |  Dizin..... |  338 |
|  Soru-Cevap Dizini..... |  ii |  Hata Mesajları |  322 |
|  Menü Seçenekleri..... |  iv |  Sorun Giderme..... |  316 |

 Giriş	 1
 Temel Fotoğrafçılık ve İzleme Bilgileri	 35
 Canlı Görüntü Çekimi	 49
 Film Canlı Görüntüsü	 57
 P, S, A ve M Modları	 73
 Kullanıcı Ayarları: U1 ve U2 Modları	 81
 Deklanşör Modu	 83
 Resim Kaydetme Seçenekleri	 89
 Netle	 97
 ISO Duyarlılığı	 105
 Pozlama	 109
 Beyaz Dengesi	 115
 Resim İyileştirme	 129
 Flaşlı Fotoğraf Çekimi	 143
 Diğer Çekim Seçenekleri	 151
 İzleme Hakkında Daha Fazla Bilgi	 177
 Bağlantılar	 193
 Menü Kılavuzu	 207
 Teknik Notlar	 285

Soru-Cevap Dizini

Bu "soru ve cevap" dizinini kullanarak aradığınızı bulun.



Fotoğraflar Çekme



Çekim Modları ve Kadraj Seçenekleri

Enstantane çekim yapmanın hızlı ve kolay bir yolu var mı (AUTO modu)?	35–39
Farklı sahneler için ayarları hızlı bir şekilde nasıl yaparım?	40–45
Deklanşör hızını hareketi dondurmak veya bulanıklaştırmak için ayarlayabilir miyim (mod S)?	76
Deklanşör hızını arka alanı bulanıklaştırmak veya netlemek için ayarlayabilir miyim (mod A)?	77
Nasıl uzun ("süreli") pozlama yaparım (mod M)?	79
Ekranda fotoğrafları kareleyebilir miyim (CANLI görüntü çekimi)?	49
Film çekebilir miyim (KIRMIZI film canlı görüntüsü)?	57
Zaman aralıklı filmler oluşturmak için düzenli aralıklarla çekilen fotoğrafları birleştirebilir miyim?	168



Deklanşör Modları

Tek bir seferde veya hızlı hareketlerle birbirlerini izleyen şekilde fotoğraflar çekebilir miyim?	6, 83
Otomatik zamanlama veya bir uzaktan kumanda ile nasıl resim çekebilirim?	85
Sessiz ortamlarda deklanşör sesini kısabilir miyim (sessiz deklanşör)?	6, 83



Netle

Fotoğraf makinesinin nasıl netleyeceğini seçebilir miyim?	97–100
Netleme noktasını seçebilir miyim?	101



Pozlama

Fotoğrafları daha aydınlık veya koyu yapabilir miyim?	112
Gölgelerde veya parlak noktalarda ayrıntıları nasıl koruyabilirim?	137



Flaşı Kullanma

Flaş gerektiğinde otomatik olarak patlayacak şekilde ayarlayabilir miyim?	
Flaşın patlamasını nasıl engellerim?	35,
"Kırmızı gözü" nasıl engellerim?	143–147



Resim Kalitesi ve Boyutu

Büyük boyutlarda bastırmak için nasıl fotoğraf çekebilirim?	
Bellek kartına daha fazla resmi nasıl alabilirim?	93–95



Fotoğrafları İzleme



İzleme

Fotoğrafları fotoğraf makinesinde nasıl görüntüleyebilirim?	46, 177
Bir fotoğraf hakkında daha fazla bilgiyi nasıl görüntüleyebilirim?	179–184
Otomatik slayt gösterisinde fotoğrafları görüntüleyebilir miyim?	213
TV'de fotoğrafları görüntüleyebilir miyim?	204–205
Fotoğrafları kazayla silinmeye karşı koruyabilir miyim?	188



Silme

İstmeyen fotoğraflarını nasıl silerim?	47, 189–191
--	-------------



Fotoğraflara Rötüş Yapma



Fotoğrafların rötüşlü kopyalarını nasıl oluştururum?	261–279
“Kırmızı gözü” nasıl düzeltirim?	264
RAW (NEF) fotoğrafların JPEG kopyalarını nasıl yaparım?	271
Tek bir resim oluşturmak için iki tane NEF (RAW) fotoğrafını üst üste bindirebilir miyim?	269–270
Tablo gibi görünen bir fotoğraf kopyası nasıl oluşturabilirim?	275
Fotoğraf makinesindeki film metrajını kırabilir miyim ya da film hareketsiz görüntülerini kaydedebilir miyim?	69



Menüler ve Ayarlar



Menüleri nasıl kullanırım?	18–20
Menüleri başka bir dilde nasıl görüntülerim?	27, 253
Ayar kadranlarını nasıl kullanırım?	12–16
Ekranların kapanmasını nasıl önleyebilirim?	228
Vizörü nasıl netlerim?	33
Vizörde veya ekranda bir kadraj kılavuz çizgisi görüntüleyebilir miyim?	55, 62, 229
Fotoğraf makinesinin seviyede olduğunu nasıl bileceğim?	258
Makinenin saat ayarını nasıl yaparım?	27, 253
Bellek kartlarını nasıl formatlarım?	31, 250
Varsayılan ayarları nasıl geri yüklerim?	151, 214, 221
Bir menü veya ileti için nasıl yardım alırım?	18, 322



Bağlantılar



Fotoğrafları bir bilgisayara nasıl kopyalarım?	193–195
Fotoğrafları nasıl bastırırım?	196–203
Fotoğraflarımın üzerine kayıt tarihini bastırabilir miyim?	198, 203



Bakım ve İsteğe Bağlı Aksesuarlar



Hangi bellek kartlarını kullanabilirim?	334
Hangi objektifleri kullanabilirim?	285
Hangi opsiyonel flaş ünitelerini (Speedlight'lar) kullanabilirim?	292
Fotoğraf makinemde başka hangi aksesuarlar kullanılabilir?	297–298
Fotoğraf makinem için hangi yazılım kullanılabilir?	
Birlikte gelen merce kapağını ne yapacağım?	86
Fotoğraf makinesini nasıl temizlerim?	
Servis ve onarımlar için fotoğraf makinemi nereye götürmem gerekir?	300

Menü Seçenekleri

▶ İZLEME MENÜSÜ (📖 207)

Sil	Seçilen Tarih seç Tümü
İzleme klasörü	ND600 (varsayılan) Tümü Geçerli
Resim gizle	Seç/ayarla Tarih seç Tümünün seçimini kaldır?
İzleme görüntü seçenekleri (SD)	İşlem tamam Temel fotoğraf bilgisi Netleme noktası Ek fotoğraf bilgisi Yok (yalnızca resim) Parlak noktalar RGB histogramı Çekim verileri İnceleme
Resim(leri) kopyala	Kaynak seç Resim(leri) seç Hedef klasör seç Resim(ler) kopyalansın mı?
Resim inceleme (SD)	Açık Kapalı (varsayılan)
Silme sonrası (SD)	Sonrakini göster (varsayılan) Öncekini göster Önceki gibi devam et
Dikey görüntüle (SD)	Açık (varsayılan) Kapalı
Slayt gösterisi	Başlat Resim türü Çerçeve aralığı
DPOF baskı siparişi	Seç/ayarla Tümünün seçimini kaldır?

📷 ÇEKİM MENÜSÜ (📖 214)



Çekim menüsünü sıfırla	Evet Hayır
Kayıt klasörü	Klasörü numaraya göre seç Listeden klasör seç
Dosya adlandırma (SD)	Dosya adlandırma
Yuva 2'deki kartın rolü (SD)	Kapasite aşımı (varsayılan) Yedekleme RAW Yuva 1 - JPEG Yuva 2
Resim kalitesi (SD)	NEF (RAW)+ JPEG iyi NEF (RAW)+ JPEG normal NEF (RAW)+ JPEG temel NEF (RAW) JPEG iyi JPEG normal (varsayılan) JPEG temel
Resim boyutu (SD)	Büyük (varsayılan) Orta Küçük
Görüntü alanı (SD)	Otomatik DX kırp Görüntü alanı seç
JPEG sıkıştırma (SD)	Boyut öncelikli (varsayılan) En iyi kalite
NEF (RAW) kaydı (SD)	Tür NEF (RAW) bit derinliği
Beyaz dengesi (SD)	Otomatik (varsayılan) Ampul ışığı Floresan Doğrudan güneş ışığı Flaş Bulutlu Gölge Renk sıcaklığı seç Önceden belirl. beyaz ayarı

(SD)

Bir (SD) simgesiyle işaretli öğeler, fotoğraf makinesi ayar menüsündeki **Ayarları kaydet/yükle** > **Ayarları kaydet** seçeneği kullanılarak bellek kartına kaydedilebilir (📖 249). Kaydedilen ayarlar, bellek kartı fotoğraf makinesine takılıp, **Ayarları kaydet/yükle** > **Ayarları yükle** seçilerek diğer D600 fotoğraf makinelerine kopyalanabilir.

Picture Control Ayarlar	Standart (varsayılan)
	SD Nötr
	Canlı
	Monokrom
	Portre
Picture Control'ü Yönet	Kaydet/düzenle
	Yeniden adlandır ¹
	Sil ¹
	Yükle/kaydet
Otomatik dağılıma kontrolü	Açık
	SD Kapalı (varsayılan)
Renkli alan	SD sRGB (varsayılan)
	Adobe RGB
Etkin D-Lighting ²	SD Otomatik
	Ekstra yüksek
	Yüksek
	Normal
	Düşük
	Kapalı
HDR (yüksek dinamik aralık)	HDR modu
	Pozlama farkı
	Düzeltilme
Vinyet kontrolü	SD Yüksek
	Normal (varsayılan)
	Düşük
	Kapalı
Uzun pozlama KA	SD Açık
	Kapalı (varsayılan)
Yüksek ISO KA	SD Yüksek
	Normal (varsayılan)
	Düşük
	Kapalı
ISO duyarlılığı ayarları	ISO duyarlılığı
	SD Otomatik ISO duyarlılığı kontrolü
Uzaktan kumanda modu	Gecikmiş uzaktan kumanda (varsayılan)
	Hızlı uzaktan kumanda Uzaktan ayna kaldırma
Çoklu pozlama	Çoklu pozlama modu
	Çekim sayısı
	Otomatik artış

Aralıklı çekim	Başlangıç zamanı seç
	Şimdi
	Başlangıç zamanı
	Aralık
	Tekrar x çekim sayısı seç
Zaman aralıklı çekim	Başlat
	Aralık
	Çekim süresi
Film ayarları	SD Çerçeve boyutu/kare hızı
	Film kalitesi
	Mikrofon
	Hedef

- Özel Picture Control'lar varsa kullanılamaz.
- Varsayılan ayar **Kapalı** (modlar P, S, A, M, ,  ve  veya **Otomatik** (diğer modlar).

ÖZEL AYARLAR MENÜSÜ (219)

Özel ayarları sıfırla	Evet
	Hayır
a Otomatik netleme SD	
a1 AF-C öncelik seçimi	Bırak (varsayılan) Netle
a2 AF-S öncelik seçimi	Bırak Netle (varsayılan)
a3 Sabitken netleme izleme	5 (Uzun)
	4
	3 (Normal) (varsayılan)
	2
a4 AF nokta aydınlatması	1 (Kısa)
	Kapalı
	Otomatik (varsayılan) Açık Kapalı
a5 Netleme noktası sarmalı	Sar Sarma (varsayılan)
a6 Netleme noktası sayısı	39 nokta (varsayılan) 11 nokta
a7 Dahili AF yardımcı aydınltms	Açık (varsayılan) Kapalı

b Ölçüm/pozlama (SD)		
b1 ISO duyarlılık adımı değer	Adım 1/3	(varsayılan)
	Adım 1/2	
b2 Pzlm kntrl için EV adımları	Adım 1/3	(varsayılan)
	Adım 1/2	
b3 Kolay pozlama tafafisi	Açık (Otomatik sıfırla)	
	Açık	
	Kapalı	(varsayılan)
b4 Merkez ağırlıklı alan	φ 8 mm	
	φ 12 mm	(varsayılan)
	φ 15 mm	
	φ 20 mm	
	Ortalama	
b5 En iyi ince ayar pozlaması	Evet	
	Hayır	(varsayılan)
c Zamanlayıcılar/AE kilidi (SD)		
c1 Deklanşör AE-L	Açık	
	Kapalı	(varsayılan)
c2 Bekleme zamanlayıcısı	4 s	
	6 s	(varsayılan)
	10 s	
	30 s	
	1 dk	
	5 dk	
	10 dk	
	30 dk	
	Limitsiz	
c3 Otomatik zamanlama	Oto zamanlama gecikmesi	
	Çekim sayısı	
	Çekimler arasındaki aralık	
c4 Ekran kapanma gecikmesi	İzleme	
	Menüler	
	Bilgi ekranı	
	Resim inceleme	
c5 Uzak bağlantı. açık kal. süre	Canlı görüntü	(varsayılan)
	1 dk	
	5 dk	
	10 dk	
	15 dk	

d Çekim/ekran (SD)		
d1 Uyarı sesi	Düzye	
	Şiddet	
d2 Vizör kılavuz çizgi ekranı	Açık	
	Kapalı	(varsayılan)
d3 ISO ekranı ve ayarları	ISO duyarlılığını göster	
	ISO/Kolay ISO göster	
	Kare sayısını göster	(varsayılan)
d4 Ekran ipuçları	Açık	(varsayılan)
	Kapalı	
d5 CL modu çekim hızı	5 fps	
	4 fps	
	3 fps	(varsayılan)
	2 fps	
	1 fps	
d6 Maksimum sürekli bırakma	1-100	
d7 Dosya numarası sırası	Açık	(varsayılan)
	Kapalı	
	Sıfırla	
d8 Bilgi ekranı	Otomatik	(varsayılan)
	Manuel	
d9 LCD aydınlatma	Açık	
	Kapalı	(varsayılan)
d10 Pozlama gecikme modu	3 s	
	2 s	
	1 s	
	Kapalı	(varsayılan)
d11 Flaş uyarısı	Açık	(varsayılan)
d12 MB-D14 pil tipi	Kapalı	
	LR6 (AA alkalin)	(varsayılan)
	HR6 (AA Ni-MH)	
d13 Pil sırası	FR6 (AA lityum)	
	MB-D14 pillerini ilk kullan	(varsayılan)
	Ftgrf makinesi pilini ilk kullan	

e Basamaklama/ flaş (SD)	
e1 Flaş senkronizasyon hızı	1/250 s (Otomatik FP)
	1/200 s (Otomatik FP)
	1/200 s (varsayılan)
	1/160 s
	1/125 s
	1/100 s
	1/80 s
e2 Flaş enstantene hızı	1/60 s (varsayılan)
	1/30 s
	1/15 s
	1/8 s
	1/4 s
	1/2 s
	1 s
	2 s
	4 s
	8 s
	15 s
e3 Dahili flaş için flaş kontrol	TTL (varsayılan)
	Manuel
	Tekrarlı flaş
	Ayar düğmesi modu
e3 Opsiyonel flaş*	TTL (varsayılan)
	Manuel
e4 Flaş için pozlama telafisi	Tüm çerçeve (varsayılan)
	Sadece arkaplan
e5 Örnek flaş	Açık (varsayılan)
	Kapalı
e6 Otmk basamaklama ayarı	AE ve flaş (varsayılan)
	Yalnızca AE
	Yalnızca flaş
	WB basamaklama
e7 Basamaklama sırası	ADL alternatifi pozlama
	MTR > alt > üst (varsayılan)
	Alt > MTR > üst

* Sadece opsiyonel SB-400 flaş ünitesi takıldığında gösterilir.

f Kontroller (SD)	
f1 Tamam dğmsi (çkm modu)	Merkezi netleme noktası seç (varsayılan)
	Etkin ntlme noktasını vurgula
	Kullanılmaz

f Kontroller (SD)	
f2 Fn düğmesini ata	Önizleme
	FV kilidi
	AE/AF kilidi
	Yalnızca AE kilidi
	AE kilidi (Tut)
	Yalnızca AF kilidi
	AF-ON
	Flaş kapalı
	Basamaklı çekim
	Etkin D-Lighting
	+ NEF (RAW)
	Matris ölçümü
	Merkez ağırlıklı ölçüm
	Noktasal ölçüm
	Kadraj kılavuz çizgileri
	Görüntü alanı seç (varsayılan)
	Vizör sanal ufuk çizgisi
	MENÜM
	En üst MENÜM öğesine erişim
1 adımlı hız/diyafram	
CPU olmayan objektif no seç	
İzleme	
Yok	
f3 Önizleme düğmesini ata	Önizleme (varsayılan)
	FV kilidi
	AE/AF kilidi
	Yalnızca AE kilidi
	AE kilidi (Tut)
	Yalnızca AF kilidi
	AF-ON
	Flaş kapalı
	Basamaklı çekim
	Etkin D-Lighting
	+ NEF (RAW)
	Matris ölçümü
	Merkez ağırlıklı ölçüm
	Noktasal ölçüm
	Kadraj kılavuz çizgileri
	Görüntü alanı seç
	Vizör sanal ufuk çizgisi
	MENÜM
	En üst MENÜM öğesine erişim
1 adımlı hız/diyafram	
CPU olmayan objektif no seç	
İzleme	
Yok	

f Kontroller		(SD)
f4	AE-L/AF-L düğmesini ata	AE/AF kilidi (varsayılan) Yalnızca AE kilidi AE kilidi (Tut) Yalnızca AF kilidi AF-ON FV kilidi Yok
f5	Ayar kadranlarını özelleştir	Ters döndürme Ana/alt öğeyi değiştir Diyafram ayarı Menüler ve izleme
f6	Kdrn kllnmk için dğmyi bırak	Evet Hayır (varsayılan)
f7	Yuva boş bırakma kilidi	Bırakma kilitli Bırakmayı etkinleştir (varsayılan)
f8	Ters göstergeler	 (varsayılan)
f9	MB-D14 düğmesini ata	AE/AF kilidi (varsayılan) Yalnızca AE kilidi AE kilidi (Tut) Yalnızca AF kilidi AF-ON FV kilidi Fn düğmesiyle aynıdır

g Film		(SD)
g1	Fn düğmesini ata	Dizin işaretleme Ftğrf çkm bilgilerini görüntüle AE/AF kilidi Yalnızca AE kilidi AE kilidi (Tut) Yalnızca AF kilidi AF-ON Yok (varsayılan)
g2	Önizleme düğmesini ata	Dizin işaretleme (varsayılan) Ftğrf çkm bilgilerini görüntüle AE/AF kilidi Yalnızca AE kilidi AE kilidi (Tut) Yalnızca AF kilidi AF-ON Yok

g Film		(SD)
g3	AE-L/AF-L düğmesini ata	Dizin işaretleme Ftğrf çkm bilgilerini görüntüle AE/AF kilidi (varsayılan) Yalnızca AE kilidi AE kilidi (Tut) Yalnızca AF kilidi AF-ON Yok
g4	Deklanşör düğmesi ata	Fotoğraf çek (varsayılan) Film kaydet

Y AYARLAR MENÜSÜ (📖 249)

Bellek kartını formatla	Yuva 1 Yuva 2
Kullanıcı ayarlarını kaydet	U1'e kaydet U2'ye kaydet
Kullanıcı ayarlarını sıfırla	U1'i sıfırla U2'yi sıfırla
Ekran parlaklığı	Otomatik Manuel (varsayılan)
Görüntü sensörünü temizle	Şimdi temizle Açılışta/kapanışta temizle
Aynayı temizlik için kilitle¹	Başlat
Toz Giderme ref fotoğrafı	Başlat Sensörü temizleyip başlat
HDMI	(SD) Çıkış çözünürlüğü Aygıt kontrolü
Kırpışma azaltma	(SD) Otomatik (varsayılan) 50 Hz 60 Hz
Saat dilimi ve tarih	(SD) Saat dilimi Tarih ve saat Tarih formatı Yaz saati uygulaması
Dil (Language)	(SD) Čeština, Dansk, Deutsch, English, Español, Ελληνικά, Français, Indonesia, Italiano, Magyar, Nederlands, Norsk, Polski, Português (BR), Português (PT), Русский, Română, Suomi, Svenska, Türkçe, Українська, عربي, 中文 (繁體), 中文 (简体), 日本語, 한글, ไทย, हिन्दी

Resim yorumu	<input type="checkbox"/> İşlem tamam Yorum girişi Yorum ekle
Otomatik resim döndürme	<input type="checkbox"/> Açık (varsayılan) <input type="checkbox"/> Kapalı
Pil bilgisi	-
Telif hakkı bilgisi	<input type="checkbox"/> İşlem tamam <input type="checkbox"/> Sanatçı Telif hakkı Telif hakkı bilgisi ekle
Ayarları kaydet/ yükle	Ayarları kaydet Ayarları yükle
GPS	<input type="checkbox"/> Bekleme zamanlayıcısı Konum F. mk. sa. ayr için GPS kullan
Sanal ufuk	-
CPU olmayan objektif verileri	<input type="checkbox"/> İşlem tamam <input type="checkbox"/> Objektif no Odak uzaklığı (mm) Maksimum diyaffram
AF ince ayarı	AF ince ayarı (Açık/Kapalı) Kaydedilen değer Varsayılan Kaydedilen değerleri listele
Eye-Fi yüklemesi	<input type="checkbox"/> Yuva 1 <input type="checkbox"/> Yuva 2
Donanım yazılımı sürümü	-

- 1 veya aşağısındaki pil seviyelerinde kullanılamaz.
- 2 Sadece uyumlu Eye-Fi bellek kartlarında kullanılabilir.

RÖTUŞ MENÜSÜ (261)

D-Lighting	-
Kırmızı göz düzeltme	-
Kırp	-
Monokrom	Siyah beyaz Sepya Cyanotype
Filtre efektleri	Gök ışığı Sıcak filtre Kırmızı yoğunlaştırıcı Yeşil yoğunlaştırıcı Mavi yoğunlaştırıcı Ekranlar arası Yumuşak

Renk dengesi	-
Resim üst üste bindirme	-
NEF (RAW) işleme	-
Yeniden boyutlandır	Resim seç Hedef seç Boyut seç
Hızlı rötuş	-
Düzeltil	-
Dağılma kontrolü	Otomatik Manuel
Balık gözü kopyası	-
Renkli hatlar	-
Renk taslağı	-
Perspektif denetimi	-
Minyatür efekti	-
Seçici renk	-
Filmi düzenle	Başlangıç/bitiş noktası seç Seçilen kareyi kaydet
Yan yana karşılaştırma	-

- 1 Sadece MENU düğmesine basıldığında ve menülerde sekmesi seçildiğinde kullanılabilir.
- 2 Sadece tam çerçeve izlemede rötuş menüsünü görüntülemek için veya () düğmesine basıldığında kullanılabilir.

MENÜM (280)

Öğe ekle	<input type="checkbox"/> İzleme menüsü Çekim menüsü Özel ayarlar menüsü Ayarlar menüsü Rötuş menüsü
Öğeleri kaldır	-
Öğeleri sırala	-
Sekme seç	<input type="checkbox"/> Menü Son ayarlar

- * Öğeler, MENÜM'de vurgulanıp, () düğmesine iki kez basılarak da silinebilir.

İçindekiler

Soru-Cevap Dizini	ii
Menü Seçenekleri	iv
Emniyetiniz İçin	xviii
Bildirimler	xx
Paketin İçindekiler	xxiv



Giriş

1

Fotoğraf Makinesini Tanıma	1
Fotoğraf Makinesi Gövdesi	1
Mod Kadranı	5
Deklanşör Modu Kadranı	6
Kontrol Paneli	7
Vizör	8
Bilgi Ekranı	9
Ayar Kadranları	12
BM-14 Ekran Kapağı	17
Fotoğraf Makinesi Menüleri	18
Fotoğraf Makinesi Menülerini Kullanma	19
İlk Adımlar	21
Pili Şarj Etme	21
Pili Yerleştirme	23
Objektif Takma	25
Temel Ayarlar	27
Bellek Kartını Yerleştirme	29
Bellek Kartını Formatlama	31
Vizör Netleme Ayarı	33

Temel Fotoğrafçılık ve İzleme Bilgileri

35

“Bas-Çek” Fotoğrafçılık (AUTO ve  Modları)	35
Adım 1: Fotoğraf Makinesini Açın	35
Adım 2:  veya  Modunu seçin	36
Adım 3: Fotoğrafi çerçeveleyin	37
Adım 4: Netle	38
Adım 5: Çekim	38

Yaratıcı Fotoğrafçılık (Sahne Modları)	40
👤 Portre	41
🏞️ Manzara	41
👦 Çocuk.....	41
🏆 Spor	41
🌱 Yakın Çekim.....	42
🌃 Gece Portresi	42
🏠 Gece Manzarası	42
🎉 Parti/İç mekan.....	42
🎊 Kumsal/Kar.....	43
🌅 Günbatımı	43
🏠 Alacakaranlık/Şafak.....	43
🐾 Evcil hayvan portresi	43
💡 Mum ışığı.....	44
🌸 Çiçek açması	44
🌸 Sonbahar Renkleri	44
🍴 Yiyecek	44
👤 Siluet	45
🏠 Fazla Işık.....	45
🏠 Az Işık.....	45
Temel İzleme	46
İstenmeyen Fotoğrafları Silme	47

Canlı Görüntü Çekimi **49**

Canlı Görüntüde Netleme.....	51
Canlı Görüntü Ekranı: Canlı Görüntü Çekimi.....	53
Bilgi Ekranı: Canlı Görüntü Çekimi	55
Manuel Netleme.....	55

Film Canlı Görüntüsü **57**

Dizinler.....	60
Canlı Görüntü Ekranı: Film Canlı Görüntüsü	61
Bilgi Ekranı: Film Canlı Görüntüsü.....	62
Görüntü Alanı	63
Film Ayarları	65
Filmli İzleme.....	67
Filmli Düzenleme	69
Filmli Kırpma.....	69
Seçilen Kareleri Kaydetme	72

P, S, A ve M Modları

73

P: Programlanmış Otomatik	75
S: Enstantane Öncelikli Otomatik	76
A: Diyafram Öncelikli Otomatik	77
M: Manuel.....	78
Uzun Süre Pozlamalar (Sadece M Modu)	79

Kullanıcı Ayarları: U1 ve U2 Modları

81

Kullanıcı Ayarlarının Kaydedilmesi	81
Kullanıcı Ayarlarının Geri Çağırılması	82
Kullanıcı Ayarlarının Sıfırlanması.....	82

Deklanşör Modu

83

Deklanşör Modunu Seçme.....	83
Otomatik Zamanlama ve Uzaktan Kumanda Modları	85
Ayna kaldırılarak Modu.....	88

Resim Kaydetme Seçenekleri

89

Görüntü Alanı.....	89
Resim Kalitesi ve Boyutu	93
Resim Kalitesi	93
Resim Boyutu	95
İki Bellek Kartı Kullanma	96

Netle

97

Otomatik netleme	97
Otomatik Netleme Modu.....	97
AF Alanı Modu	99
Netleme Noktası Seçimi	101
Netleme Kilidi.....	102
Manuel Netleme	103

ISO Duyarlılığı

105

Otomatik ISO Duyarlılığı Kontrolü.....	107
--	-----

Pozlama	109
Ölçüm.....	109
Otomatik Pozlama Kilidi	110
Pozlama Telifisi	112
Beyaz Dengesi	115
Beyaz Dengesi İnce Ayarı	117
Renk Sıcaklığını Seçme	120
Önceden Belirlenmiş Beyaz Ayarı	121
Resim İyileştirme	129
Picture Control'ler	129
Bir Picture Control Seçme	129
Picture Control'leri Değiştirme.....	131
Özel Picture Control'ler Oluşturma.....	134
Özel Picture Control'leri Paylaşma.....	136
Parlak Noktalarda ve Gölgelelerde Ayrıntıları Koruma	137
Etkin D-Lighting	137
Yüksek Dinamik Aralık (HDR)	139
Flaşı Fotoğraf Çekimi	143
Dahili Flaşı Kullanma.....	143
Flaş Modu	144
Flaş Telifisi	148
FV Kilidi	149
Diğer Çekim Seçenekleri	151
İki Düğme ile Sıfırlama: Varsayılan Ayarları Geri Yükleme.....	151
Basamaklama	153
Çoklu Pozlama	160
Aralıklı Çekim.....	164
Zaman Aralıklı Çekim.....	168
CPU Olmayan Objektifler	172
GP-1 GPS Ünitesi	175

İzleme Hakkında Daha Fazla Bilgi

177

Tam Çerçeve İzleme.....	177
Fotoğraf Bilgileri	179
Küçük Resim İzleme	185
Takvim İzleme	186
Daha Yakından Bakma: İzleme Zumu.....	187
Fotoğrafları Silinmekten Koruma.....	188
Fotoğrafları Silme	189
Tam Çerçeve, Küçük Resim ve Takvim İzleme.....	189
İzleme Menüsü	190

Bağlantılar

193

Bilgisayar Bağlantısı	193
Fotoğraf Makinesini Bağlamadan Önce	193
Fotoğraf Makinesini Bağlama	194
Fotoğrafları Basma	196
Yazıcıyı Bağlama	196
Fotoğrafları Tek Seferde Basma.....	197
Birden Fazla Fotoğraf Basma.....	199
DPOF Baskı Siparişi Oluşturma: Baskı Ayarları.....	202
Fotoğrafları TV'de İzleme	204

Menü Kılavuzu

207

▶ İzleme Menüsü: <i>Resimlerin Yönetilmesi</i>	207
İzleme klasörü	207
Resim gizle.....	208
İzleme görüntü seçenekleri.....	209
Resim(leri) kopyala	209
Resim inceleme.....	212
Silme sonrası	212
Dikey görüntü.....	212
Slayt gösterisi	213
📷 Çekim Menüsü: <i>Çekim Seçenekleri</i>	214
Çekim menüsünü sıfırla	214
Kayıt klasörü.....	215
Dosya adlandırma.....	216
Otomatik dağılıma kontrolü.....	217
Renkli alan	217
Vinyet kontrolü	218
Uzun pozlama KA (Uzun Pozlama Kumlanma Azaltma)	218
Yüksek ISO KA.....	218

✎ Özel Ayarlar: Kamera Ayarlarında İnce Ayar Yapma	219
Özel ayarları sıfırla	221
a: Otomatik netleme	221
a1: AF-C öncelik seçimi	221
a2: AF-S öncelik seçimi	221
a3: Sabitken netleme izleme	222
a4: AF nokta aydınlatması	222
a5: Netleme noktası sarmalı	222
a6: Netleme noktası sayısı	223
a7: Dahili AF yardımcı aydınltms.....	223
b: Ölçüm/pozlama	224
b1: ISO duyarlılık adımı değer	224
b2: Pzlm kntrl için EV adımları.....	224
b3: Kolay pozlama telafisi	225
b4: Merkez ağırlıklı alan	226
b5: En iyi ince ayar pozlaması	226
c: Zamanlayıcılar/AE kilidi	226
c1: Deklanşör AE-L.....	226
c2: Bekleme zamanlayıcısı	227
c3: Otomatik zamanlama	227
c4: Ekran kapanma gecikmesi.....	228
c5: Uzak bağlantı açık kal. süre	228
d: Çekim/ekran	228
d1: Uyarı sesi.....	228
d2: Vizör kılavuz çizgi ekranı.....	229
d3: ISO ekranı ve ayarları.....	229
d4: Ekran ipuçları	229
d5: CL modu çekim hızı	229
d6: Maksimum sürekli bırakma.....	230
d7: Dosya numarası sırası	230
d8: Bilgi ekranı	231
d9: LCD aydınlatma	231
d10: Pozlama gecikme modu.....	231
d11: Flaş uyarısı	231
d12: MB-D14 pil tipi	232
d13: Pil sırası	233
e: Basamaklama/flaş	234
e1: Flaş senkronizasyon hızı.....	234
e2: Flaş enstantene hızı	235
e3: Dahili flaş için flaş kontrol.....	236
e4: Flaş için pozlama telafisi	240
e5: Örnek flaş.....	241
e6: Otmrk basamaklama ayarı	241
e7: Basamaklama sırası	241

f: Kontroller	241
f1: Tamam dğmsi (çkm modu)	241
f2: Fn düğmesini ata	242
f3: Önizleme düğmesini ata	244
f4: AE-L/AF-L düğmesini ata	244
f5: Ayar kadrnlarını özelleştir	245
f6: Kdrn kllnmk için dğmyi bırak	246
f7: Yuva boş bırakma kilidi	246
f8: Ters göstergeler	246
f9: MB-D14 düğmesini ata	247
g: Film	247
g1: Fn düğmesini ata	247
g2: Önizleme düğmesini ata	248
g3: AE-L/AF-L düğmesini ata	248
g4: Deklanşör düğmesi ata	248
Y Ayarlar Menüsü: <i>Kamera Düzeni</i>	249
Bellek kartını formatla	250
Ekran parlaklığı	250
Toz Giderme ref fotoğrafı	251
Kırışma azaltma	252
Saat dilimi ve tarih	253
Dil (Language)	253
Resim yorumu	253
Otomatik resim döndürme	254
Pil bilgisi	255
Telif hakkı bilgisi	256
Ayarları kaydet/yükle	257
Sanal ufuk	258
AF ince ayarı	259
Eye-Fi yüklemesi	260
Donanım yazılımı sürümü	260
R Rötüş Menüsü: <i>Rötüşlanmış Kopya Oluşturma</i>	261
Rötüşlanmış Kopya Oluşturma	262
D-Lighting	264
Kırmızı göz düzeltme	264
Kırp	265
Monokrom	266
Filtre efektleri	267
Renk dengesi	268
Resim üst üste bindirme	269
NEF (RAW) işleme	271
Yeniden boyutlandır	272
Hızlı rötüş	273
Düzeltil	274
Dağılma kontrolü	274
Balık gözü kopyası	274
Renkli hatlar	275

Renk taslağı	275
Perspektif denetimi	275
Minyatür efekti	276
Seçici renk	277
Yan yana karşılaştırma	279
☰ Menü/☰ Son ayarlar	280
Son ayarlar	283

Teknik Notlar

285

Uyumlu Objektifler	285
Opsiyonel Flaş Üniteleri (Speedlight'lar)	292
Nikon Creative Lighting System (CLS)	293
Diğer Aksesuarlar	297
Bir Güç Konektörü ve AC Adaptörü Ekleme	299
Fotoğraf Makinesinin Bakımı	300
Depolama	300
Temizleme	300
Sensör Koruyucu Filtre	301
"Şimdi temizle"	301
"Açılışta/kapanışta temizle"	302
Manuel Temizleme	303
Fotoğraf Makinesi ve Pil Bakımı: Önlemler	306
Mevcut Ayarlar	309
Varsayılan Ayarlar	312
Pozlama Programı (Mod P)	315
Sorun Giderme	316
Monitör	316
Çekim (Tüm Modlar)	317
Çekim (P, S, A, M)	319
Oynat	320
Çeşitli Konular	321
Hata Mesajları	322
Teknik Özellikler	326
Onaylı Bellek Kartları	334
Bellek Kartı Kapasitesi	335
Pil Ömrü	337
Dizin	338
Garanti Koşulları - Nikon Avrupa Hizmet Garantisi	345

Emniyetiniz İin

Nikon ürününüzün hasar görmesini önlemek veya kendinize veya diğeri insanlara zarar vermemek için, bu cihazı kullanmadan önce aşağıdaki emniyet önlemlerinin tamamını okuyun. Bu emniyet talimatlarını ürünü kullanan herkesin okuyacağı bir yerde bulundurun.

Bu bölümde listelenen önlemlere uyulmamasından kaynaklanabilecek sonuçlar aşağıdaki sembol ile gösterilmektedir:



Bu simge uyarıları ifade eder. Olası bir yaralanmayı önlemek için, bu Nikon ürününü kullanmadan önce tüm uyarıları okuyun.

■ UYARILAR



Güneş fotoğraf çerçevesinden uzak tutun

Arka planı aydınlatılmış konuları çekerken güneş fotoğraf çerçevesinden iyice uzakta tutun. Güneş çerçeve içinde veya yakınıdayken gün ışığının fotoğraf makinesine netlenmesi yangına yol açabilir.



Vizörden güneşe bakmayın

Güneşe veya diğeri güçlü ışık kaynaklarına vizörden bakılması kalıcı görme bozukluğuna yol açabilir.



Vizörün diyoptri ayar kontrolünü kullanma

Gözünüz vizörde olacak şekilde vizör diyoptri ayarı kontrolünü çalıştırırken, gözünüze yanlışlıkla parmağınızı sokmamaya dikkat edin.



Arıza halinde hemen kapatın

Makineden veya AC adaptöründen (ayrıca temin edilir) duman veya alışılmadık bir koku geldiğini fark edecek olursanız, AC adaptörünü prizden çekin ve derhal pili çıkararak yanık riskini önlemeye çalışın. Makineyi çalıştırmaya devam etmeniz yaralanmalara yol açabilir. Pili çıkardıktan sonra, incelenmesi için makineyi Nikon yetkili servis merkezine götürün.



Yanıcı gazların yakınında kullanmayın

Elektronik cihazı yanıcı gazların yakınında kullanmayın; bu şekilde kullanım patlama veya yangına sebep olabilir.



Askıyı bebek veya çocukların boynu etrafına yerleştirmeyin

Makine askısının bir bebek veya çocuğun boynu etrafına yerleştirilmesi boğulmaya yol açabilir.



Çocukların erişemeyeceği yerde bulundurun

Bu önlemin alınmaması yaralanmalara yol açabilir. Ayrıca, küçük parçaların boğulma tehlikesi oluşturabileceğini unutmayın. Çocuklar bu makinenin herhangi bir parçasını yutarlarsa, hemen bir hekime başvurun.



Parçalarına ayırmayın

Ürünün dahili aksamına dokunulması yaralanmaya yol açabilir. Arıza halinde, ürün sadece yetkili bir teknisyen tarafından tamir edilmelidir. Düşme veya kaza neticesinde ürünün kırılması halinde, pili ve/veya AC adaptörünü çıkarın ve daha sonra incelenmesi için ürünü bir Nikon yetkili servis merkezine götürün.



Cihazlar açıkken veya kullanımdayken uzun süre fotoğraf makinesi, pil veya şarj cihazına temas etmeyin

Cihazın parçaları ısınabilir. Cihaz deriyle uzun süre doğrudan temas eder halde kaldığında düşük sıcaklıklarda yanıklar oluşabilir.



Flaşlı motorlu araç kullanan bir operatöre yönlentmeyin

Bu önlemin alınmaması kazayla sonuçlanabilir.



Sıvı kristal ile temastan kaçının

Ekranın kırılması halinde, kırık cam nedeniyle yaralanmalardan kaçınmak ve ekrandan çıkan sıvı kristalin cilde temasını veya gözlere ya da ağza girmesini engellemek için itina gösterilmelidir.

⚠️ Flaşı kullanırken tedbirli olun

- Fotoğraf makinesini flaş deriyle veya diğer nesnelere temas edecek şekilde kullanma yanıklara neden olabilir.
- Flaşı konunun gözlerine yakın kullanma geçici görme bozukluğuna neden olabilir. Bebek fotoğrafı çekerken, flaşın konudan en az bir metre uzakta olmasına özen gösterilmelidir.

⚠️ Pilleri kullanırken uygun önlemlere uyun

- Uygun şekilde kullanılmadığında piller sızıntı yapabilir ya da patlayabilir. Bu üründe pilleri kullanırken aşağıdaki önlemlere uyun:
- Sadece bu makine için onaylanmış pilleri kullanın.
 - Pil üzerinde kısa devre yapmayın veya pili parçalamayın.
 - Pil değiştirilmeden ürünün kapalı olduğundan emin olun. AC adaptör kullanıyorsanız, prize takılı olmadığından emin olun.
 - Pili baş aşağı veya ters yönde yerleştirmeye çalışmayın.
 - Pili ateşe veya aşırı ısıya maruz bırakmayın.
 - Suya daldırmayın veya maruz bırakmayın.
 - Pili taşırken terminal kapağını tekrar yerine yerleştirin. Pili kolye veya toka gibi metal nesnelere birlikte taşımayın veya depolamayın.
 - Piller tam olarak boşaldığında sızıntıya meyillidir. Ürünün hasar görmemesi için, şarjı bittiğinde pili çıkardığınızdan emin olun.
 - Pil kullanılmadığında, terminal kapağını takın ve serin, kuru bir ortamda saklayın.
 - Kullanımın hemen ardından veya ürün pil enerjisi ile uzun süre çalıştıktan sonra pil ısınabilir. Pili çıkarmadan önce fotoğraf makinesini kapatın ve pilin soğumasına izin verin.
 - Pilde renk değişikliği veya şekil bozukluğu gibi bir değişiklik fark ettiğinizde, kullanımı hemen durdurun.

⚠️ Şarj cihazını kullanırken gereken önlemlere uyun

- Kuru tutun. Bu önlemin alınmaması yangına veya elektrik çarpmasına yol açabilir.
- Fişin metal kısmı üzerindeki veya yakınındaki toz kuru bir bezle alınmalıdır. Makineyi kullanmaya devam etmeniz yangına yol açabilir.
- Gök gürültülü fırtınalar sırasında güç kablosunu tutmayın veya şarj cihazının yakınına gitmeyin. Bu önlemin alınmaması elektrik çarpmasıyla sonuçlanabilir.
- Güç kablosuna zarar vermeyin, değişiklik yapmayın veya zorlayarak asılmayın veya bükmeyin. Ağır nesnelere altına yerleştirmeyin veya ısıya veya alevlere maruz bırakmayın. Yalıtımı zarar görürse ve teller açığa çıkarsa, güç kablosunu incelenmesi için bir Nikon yetkili servis temsilcisine götürün. Bu önlemin alınmaması yangın veya elektrik çarpmasıyla sonuçlanabilir.
- Fişe veya şarj cihazına ıslak elle dokunmayın. Bu önlemin alınmaması elektrik çarpmasına yol açabilir.
- Bir voltajı başka bir voltaja dönüştürmek için tasarlanmış seyahat dönüştürücüler veya adaptörleriyle ya da DC-AC çeviricilerle kullanmayın. Bu uyarının dikkate alınmaması ürüne hasar verebilir veya aşırı ısınma ya da yangına neden olabilir.

⚠️ Uygun kablolar kullanın

Kabloları giriş ve çıkış jacklarına takarken, ürün düzenlemelerine uygunluğu sürdürmek amacıyla sadece Nikon tarafından sağlanan veya satılan kabloları kullanın.

⚠️ CD-ROM'lar

Yazılımları veya kılavuzları içeren CD-ROM'lar müzik CD cihazlarında oynatılmamalıdır. CD-ROM'ların ses CD oynatıcılarında oynatılması işitme kaybına yol açabilir veya cihaza zarar verebilir.

Bildirimler

- Bu ürünün beraberindeki kılavuzların hiçbir bölümü, Nikon'un ön yazılı izni olmadan herhangi bir şekilde çoğaltılamaz, yayınlanamaz, kopyası çıkarılamaz, bir erişim sistemi içine kaydedilemez veya başka bir dile tercüme edilemez.
- Nikon bu kılavuzlarda açıklanan donanım ve yazılımların teknik özelliklerini istediği zaman ve önceden bildirimde bulunmaksızın değiştirme hakkını saklı tutar.
- Nikon bu ürünün kullanımından kaynaklanan herhangi bir zarardan sorumlu tutulamaz.
- Bu kılavuzlardaki bilgilerin doğru ve eksiksiz olması için her türlü çabanın sarf edilmiş olmasına karşın, tespit edeceğiniz herhangi bir hatayı veya ihmali kendi bölgenizdeki Nikon temsilcisinin dikkatine sunmanız halinde müteşekkir oluruz (adresler ayrıca verilmiştir).



KARACASULU
Dış Ticaret A.Ş.

Kopyalama veya oęaltmanın Yasak Oluşuna Dair Bildirim

Dijital yollarla kopyalanan veya tarayıcı, dijital kamera veya dięer cihazlarla oęaltılan materyali elinde bulundurmanın dahi kanunlar tarafından cezaya tabi olduęunu akılda bulundurun.

• Yasalarca kopyalanması veya oęaltılması yasaklanan ürünler

“Numune” olarak damgalanmış kopya veya oęaltmalar olsa dahi, kağıt veya madeni paraları, tahvilleri, devlet bonoları ve dięer yerel yönetim bonolarını kopyalamayın ya da oęaltmayın.

Yabancı ülkelerde tedavülde olan kağıt veya madeni paralar ile tahvillerin kopyalanması veya oęaltılması yasaktır.

Devletten ön izin alınmadığı takdirde, devlet tarafından bastırılan kullanılmamış posta pulları veya posta kartlarının kopyalanması veya oęaltılması yasaktır.

Devlet tarafından bastırılan pullar ve kanunların öngördüğü tasdikli belgelerin kopyalanması veya oęaltılması yasaktır.

• Belli kopya ve oęaltmalar ile ilgili uyarılar

Bir şirket tarafından ticari kullanım amacıyla sınırlı sayıda gerekli kopyanın sağlanması dışında, devlet özel şirketlerce ihraç edilen senetlerin (hisse senetleri, fatura, çek, hediye çekleri vb.), bilgisayar giriř kartları veya kupon biletlerinin kopyalanması veya oęaltımında ihtiyatlı olunması yönünde düzenlemeler yapmıştır. Ayrıca, devlet tarafından tanzim edilen pasaportları, kamu kurumları veya özel gruplar tarafından düzenlenen ruhsatları, kimlik kartlarını ve giriř kartı ve yemek kuponu gibi biletleri kopyalamayın veya oęaltmayın.

• Telif hakkı bildirimlerine riayet

Kitap, müzik eserleri, tablo, gravür, baskı, harita, çizim, film ve fotoğraf gibi telif hakkıyla korunan yaratıcılık gerektiren eserlerin kopyalanması veya oęaltılması ulusal ve uluslararası telif hakkı yasalarına tabidir. Bu ürünü yasadışı kopyalama amacıyla veya telif hakkı yasalarını ihlal edecek şekilde kullanmayın.

KARACASULU
Dış Ticaret A.Ş.

Veri Depolama Cihazlarının İmhası

Lütfen resimlerin silinmesinin veya bellek kartlarının ya da diğer veri depolama cihazlarının biçimlendirilmesinin orijinal resim verilerini tamamen silmediğini not edin. Kimi zaman silinen dosyalar, ticari olarak bulunabilen yazılımlar vasıtasıyla atılan depolama cihazlarından geri alınabilmekte, bu da kişisel resim verilerinin kötü niyetli olarak kullanımına yol açabilmektedir. Bu verilerin gizliliğinin sağlanması kullanıcının sorumluluğundadır.

Bir veri depolama cihazını elden çıkarmadan veya kalıcı olarak başkasına vermeden önce, ticari silme yazılımını kullanarak tüm verileri silin veya cihazı formatlayın ve sonra özel bilgiler içermeyen görüntülerle tamamen doldurun (örneğin, boş gökyüzü resimleri). Önceden belirli beyaz ayarı (☐ 121) için seçilmiş resimleri değiştirmeyi de unutmayın. Veri depolama cihazları fiziksel olarak yok edilirken yaralanmadan kaçınmak için dikkatli olunmalıdır.

AVC Patent Portfolio License

Bu ürün AVC standardıyla ("AVC video") uyumlu olarak kişisel ve ticari olmayan tüketici kullanımı için (i) video şifrelemek ve/veya kişisel veya ticari olmayan bir eylemde yer alan tüketici tarafından şifrelenmiş ve/veya (ii) AVC video sağlama lisansı bulunan bir video sağlayıcıdan alınmış AVC videoyu deşifre etmek için AVC Patent Portfolio License altında lisanslanmıştır. Başka hiçbir kullanım için lisans verilmez veya uygulanmaz. Ek bilgi için bkz. MPEG LA, L.L.C. Bkz. <http://www.mpegla.com>

KARACASULU
Dış Ticaret A.Ş.

Sadece Nikon Markalı Elektronik Aksesuarları Kullanın

Nikon fotoğraf makineleri en yüksek standartlara uygun tasarlanmıştır ve karmaşık elektronik devre içerir. Yalnızca, özellikle Nikon dijital fotoğraf makinesiyle kullanım için Nikon tarafından sertifikalandırılmış Nikon marka elektronik aksesuarlar (şarj cihazları, piller, AC adaptörleri ve flaş aksesuarları dahil) bu elektronik devrenin çalıştırma ve güvenlik gereksinimleri dahilinde çalışmak üzere tasarlanmış ve onaylanmıştır.

Nikon dışındaki elektronik aksesuarların kullanımı fotoğraf makinesine zarar verebilir ve Nikon garantinizi geçersizleştirebilir. Sağda gösterilen Nikon hologramı olmayan, üçüncü parti şarj edilebilir Li-ion pillerin kullanımı fotoğraf makinesinin normal kullanımını engelleyebilir veya pillerin aşırı ısınmasına, alev almasına, çatlamasına veya sızıntı yapmasına yol açabilir.

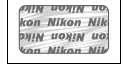

Nikon markalı aksesuarlar hakkında daha fazla bilgi için, yerel bir yetkili Nikon satıcısı ile irtibat kurun.

✓ Yalnızca Nikon Markalı Aksesuarları Kullanın

Yalnızca, özellikle Nikon dijital fotoğraf makinesiyle kullanım için Nikon tarafından sertifikalandırılmış Nikon marka aksesuarlar çalıştırma ve güvenlik gereksinimleri dahilinde çalışmak üzere tasarlanmış ve onaylanmıştır. Nikon olmayan aksesuarların kullanımı fotoğraf makinenize zarar verebilir ve Nikon garantinizi geçersiz kılabilir.

✓ Fotoğraf Makinesi ve Aksesuarlarının Servis İşlemleri

Fotoğraf makinesi hassas bir cihazdır ve düzenli servis gerektirir. Nikon her yıl veya iki yılda bir fotoğraf makinesinin alındığı yetkili satıcı veya yetkili Nikon servis temsilcisi tarafından muayene edilmesini ve üç ila beş yılda bir servis uygulanmasını önerir (bu servislerin ücretli olduğunu unutmayın). Fotoğraf makinesi profesyonel olarak kullanılıyorsa, sık aralıklarla kontrol ve servis özellikle tavsiye edilir. Objektifler veya opsiyonel flaş üniteleri gibi fotoğraf makinesi ile birlikte düzenli olarak kullanılan aksesuarlar, fotoğraf makinesi ile birlikte kontrol veya bakıma alınmalıdır.

✓ Önemli Fotoğraflar Çekmeden Önce

Önemli olaylarda fotoğraf çekmeden önce (düğün gibi veya fotoğraf makinesini seyahatte yanınıza almadan önce), fotoğraf makinesinin normal çalıştığından emin olmak için test çekimi yapın. Nikon, ürün arızasından kaynaklanabilecek zararlar veya kar kayıplarından sorumlu tutulamaz.

✓ Yaşam Boyu Öğrenim

Nikon'un devam eden ürün destek ve eğitimi konusundaki "Yaşam Boyu Öğrenim" hedefinin bir parçası olarak, aşağıdaki sitelerde sürekli güncellenen bilgiler çevrimiçi olarak edinilebilir:

- **A.B.D.'deki kullanıcılar için:** <http://www.nikonusa.com/>
- **Avrupa ve Afrika'daki kullanıcılar için:** <http://www.europe-nikon.com/support/>
- **Asya, Okyanusya ve Orta Doğu'daki kullanıcılar için:** <http://www.nikon-asia.com/>

En son ürün bilgileri, ipuçları, sıkça sorulan sorulardan (SSS) haberdar olmak ve dijital görüntüleme ve fotoğrafçılık konularında genel bilgi edinmek için bu siteleri ziyaret edin. Ek bilgiler bölgenizdeki Nikon temsilcisinden edinilebilir. İletişim bilgileri için aşağıdaki bağlantıyı izleyin: <http://imaging.nikon.com/>

Paketin İçindekiler

Burada listelenen tüm öğelerin fotoğraf makinanızla verildiğinden emin olun. *Bellek kartları ayrı olarak satılır.*

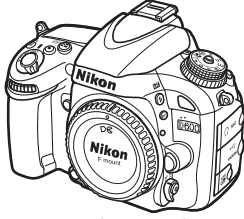

- D600 fotoğraf makinesi



- BS-1 aksesuar kızağı kapağı



- DK-21 vizör lastiği



- BM-14 ekran kapağı



- BF-1B gövde kapağı

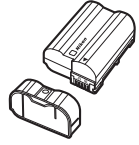

- EN-EL15 şarj edilebilir Li-ion pil (terminal kapağı ile)



- MH-25 pil şarj cihazı (AC duvar adaptörü yalnızca zorunlu tutuldukları ülkelerde veya bölgelerde verilir. Güç kablosunun şekli satıldığı ülkeye bağlıdır.)

- AN-DC8 askısı
- UC-E15 USB kablosu
- ViewNX 2 CD
- Kullanıcı Kılavuzu (bu kılavuz)

Bellek kartları ayrı olarak satılır.



- DK-5 göz merceği kapağı

KARACASULU

Dış Ticaret A.Ş.

Makine askısı

Aşağıda gösterildiği gibi, askıyı fotoğraf makinesi gövdesindeki iki deliğe sıkıca takın.

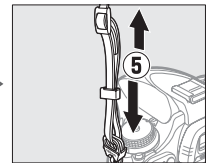
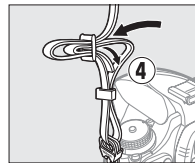
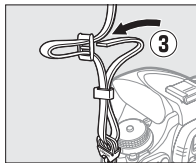
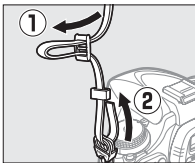



Giriş

Fotoğraf Makinesini Tanıma

Fotoğraf makinesi kontrollerini ve ekranlarını tanımak için birkaç dakikanızı ayırın. Kitapçığın ilerleyen bölümlerinde geri dönebilmek için bu bölümü işaretlemenizi öneririz.

Fotoğraf Makinesi Gövdesi

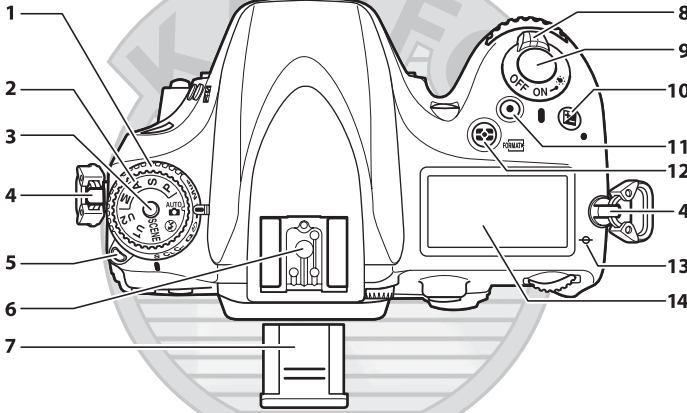

1	Deklanşör modu kadranı	6, 83	10	☒ düğmesi	
2	Mod kadranı	5		Pozlama telafisi	112
3	Mod kadranı kilidi serbest bırakma düğmesi	5		İki düğme ile sıfırlama	151
4	Askı için delik		11	Film kayıt düğmesi	58
5	Deklanşör modu kadranı kilidi serbest bırakma düğmesi	6, 83	12	☒/PLAYBACK düğmesi	
6	Aksesuar kızıağı (opsiyonel flaş ünitesi için)	292		Ölçüm	109
7	Aksesuar kızıağı kapağı	292		Bellek kartlarını formatlama	31
8	Açma/kapama düğmesi	1	13	Netleme halkası işareti (☉)	103
9	Deklanşör	38, 39	14	Kontrol paneli	7

☒ Açma/kapama düğmesi

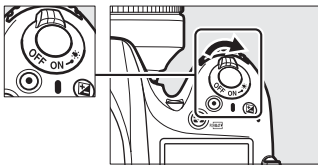

Fotoğraf makinesini açmak için açma/kapama düğmesini gösterildiği gibi çevirin.

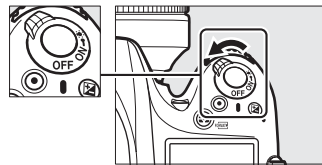

Fotoğraf makinesini kapatmak için açma/kapama düğmesini gösterildiği gibi çevirin.

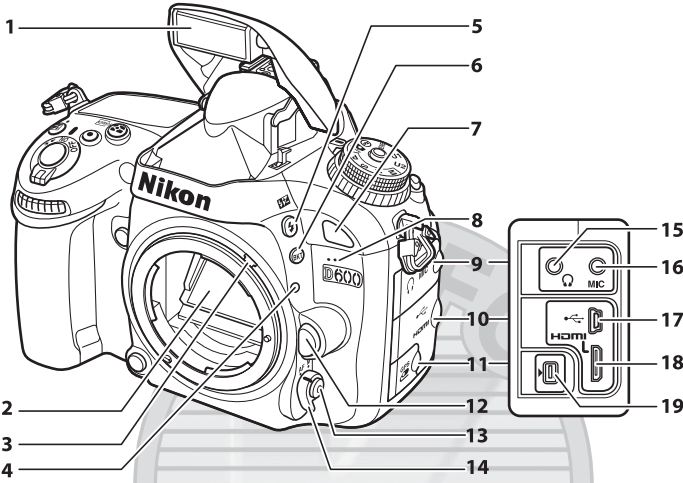





1 Dahili flaş.....	143	10 HDMI/USB konektör kapağı.....	194, 196, 204
2 Ayna	88, 303	11 Aksesuar terminali kapağı.....	298
3 Pozometre bağlantısı kolu.....	328	12 Objektif çıkarma düğmesi	26
4 Objektif montaj işareti.....	26	13 AF modu düğmesi	51, 98, 100
5  /  düğmesi		14 Netleme modu seçici.....	97, 103
Flaş modu	143	15 Kulaklık konektörü	61
Flaş telafisi	148	16 Harici mikrofon için konektör	61
6 BKT düğmesi		17 USB konektörü	
Basamaklama.....	153, 156, 158	Bilgisayara bağlanma	194
7 Kızılötesi alıcı (ön).....	86	Bir yazıcıya bağlanma.....	196
8 Entegre mikrofon.....	58, 65	18 HDMI mini-pin konektörü	204
9 Ses konektörü kapağı	61, 298	19 Aksesuar terminali.....	175, 298

PARAÇANLI
Dış Ticaret A.Ş.

LCD Aydınlatmaları

Açma/kapama düğmesini  yönünde döndürme, bekleme zamanlayıcısını ve kontrol paneli arka plan aydınlatmasını (LCD aydınlatmasını) etkinleştirir, ekranın karanlıkta okunabilmesini sağlar. Açma/kapama düğmesi bırakıldıktan ve **ON** konumuna döndükten sonra, bekleme zamanlayıcısı etkinken veya deklanşör bırakılana veya açma/kapama düğmesi  yönünde yeniden çevrilene kadar aydınlatıcılar altı saniye kadar yanık kalır.

Açma/kapama düğmesi

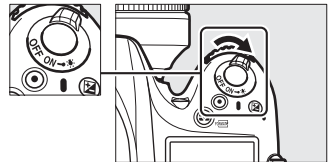

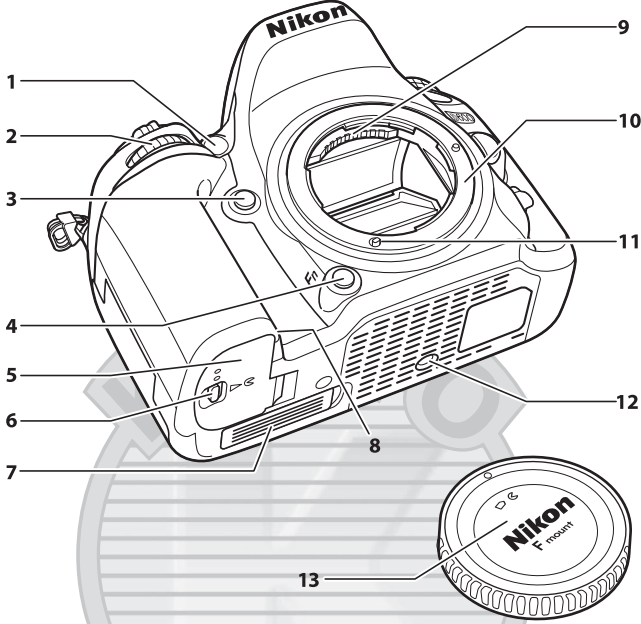

1 AF yardımcı aydınlatması 223	7 İsteğe bağlı MB-D14 pil paketi için temas kapağı 297
Otomatik-zamanlama lambası 86	8 Güç konektör kapağı 299
Kırmızı göz azaltma lambası 145	9 CPU kontakları
2 Alt-ayar kadranı 12, 245	10 Objektif montajı 26, 103
3 Net alan derinliği önizleme düğmesi 60, 77, 244, 248	11 AF bağlantısı
4 Fn (fonksiyon) düğmesi 92, 149, 174, 242	12 Tripod soketi
5 Pil yuvası kapağı 23	13 Gövde kapağı 25, 298
6 Pil yuvası kapağı mandalı 23	

KARACASULU
Dış Ticaret A.Ş.

✓ Mikrofon ve Hoparlör

Mikrofonu veya hoparlörü manyetik aygıtların yakınına koymayın. Bu önlemin alınmaması manyetik aygıtlara kaydedilen verilerin etkilenmesine neden olabilir.

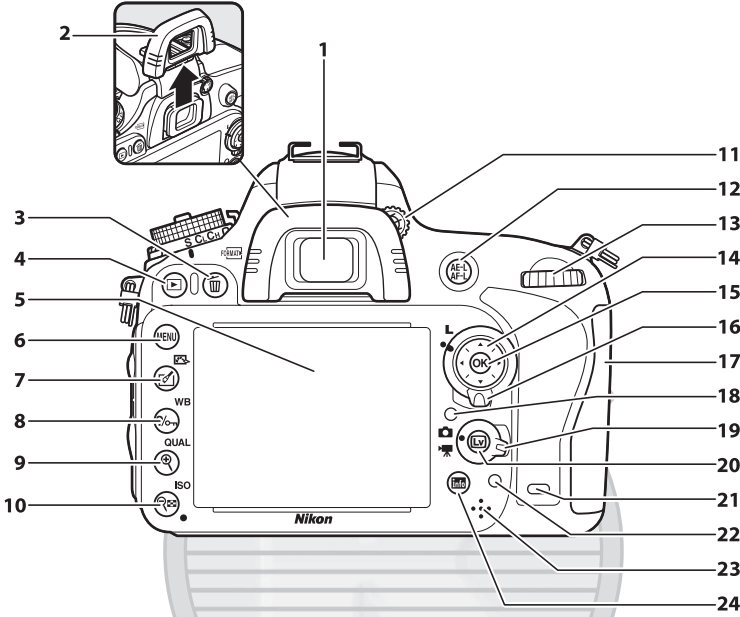

1	Vizör göz merceği.....	33	10	ISO düğmesi	
2	Vizör lastiği.....	86		İzleme uzaklaştırma/küçük resimler.....	185, 186
3	düğmesi			ISO duyarlılığı.....	105
	Sil.....	47, 189		Otmtnk ISO duyarlılığı kntrl.....	107
	Bellek kartlarını formatlama.....	31		İki düğme ile sıfırlama.....	151
4	düğmesi		11	Diyoptri ayar kontrolü.....	33
	İzleme.....	46, 177	12	düğmesi	
5	Ekran			AE/AF kilidi düğmesi kullanımı	102, 110, 244
	Ayarları görüntüleme.....	9	13	Ana ayar kadranı.....	12, 245
	Canlı görüntü.....	49, 57	14	Çoklu seçici.....	19
	Resimleri görüntüleme.....	46	15	(Tmm) düğmesi.....	19, 241
	Tam çerçeve izleme.....	177	16	Netleme seçici kilidi.....	101
6	MENU düğmesi		17	Bellek kartı yuvası kapağı.....	29
	Menü.....	18, 207	18	Otomatik ekran parlaklığı kontrolü için ortam parlaklığı sensörü.....	53, 250
7	düğmesi		19	Canlı görüntü seçici	
	Rötuş.....	69, 261		Canlı görüntü çekimi.....	49
	Picture Control.....	50, 129		Film canlı görüntüsü.....	57
8	/WB düğmesi		20	düğmesi.....	49, 57
	Yardım.....	18	21	Kızılötesi alıcı (arka).....	86
	Koruma.....	188	22	Hafıza kartına erişim lambası.....	29, 38
	Beyaz dengesi.....	115, 117, 120	23	Hoparlör.....	67
9	/QUAL düğmesi		24	(bilgi) düğmesi.....	9, 11
	İzleme yakınlaştırma.....	187			
	Resim kalitesi/boyutu.....	93, 95			

Mod Kadranı

Fotoğraf makinesinde aşağıda listelenen modlar bulunur. Bir mod seçmek için, mod kadranı kilidi serbest bırakma düğmesine basın ve mod kadranını döndürün.

Mod kadranı

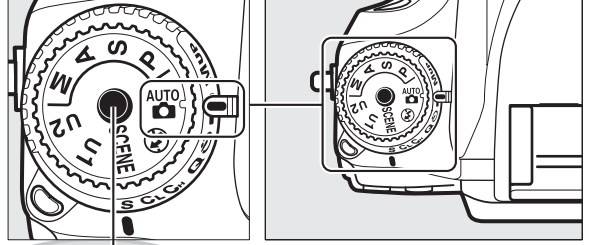

Mod kadranı kilidi serbest bırakma düğmesi

P, S, A ve M Modları

Fotoğraf makinesi ayarlarında tam kontrol için bu modları seçin.

- P — Programlanmış otomatik pozlama (☞ 75)
- S — Enstantane öncelikli otomatik pozlama (☞ 76)
- A — Diyafram öncelikli otomatik pozlama (☞ 77)
- M — Manuel (☞ 78)

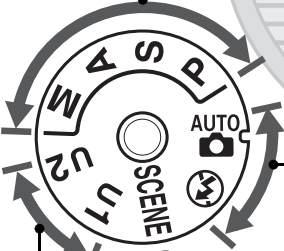

Otomatik Modlar

Basit, hedef al ve çek fotoğraf çekimi için bu modları seçin.

-  Otomatik (☞ 35)
-  Otomatik (flaş kapalı) (☞ 35)

Manzara Modları (☞ 40)

Fotoğraf makinesi seçilen sahneye uymak için ayarları otomatik olarak iyileştirir. Fotoğraflanan sahneye uygun seçimi yapın.

U1 ve U2 Modları (☞ 81)

Özelleştirilmiş çekim ayarlarını kaydet ve geri çağır.

CPU Olmayan Objektifler

CPU olmayan (☞ 285) objektifler sadece A ve M modlarında kullanılabilir. CPU objektif takılıyken farklı bir mod seçilirse deklanşöre basılamaz.

Deklanşör Modu Kadranı

Bir deklanşör modu seçmek için, deklanşör modu kadranı kilidi serbest bırakma düğmesine basın ve deklanşör modu kadranını istediğiniz ayara döndürün (☐ 83).

Deklanşör modu kadranı kilidini serbest bırakma düğmesi

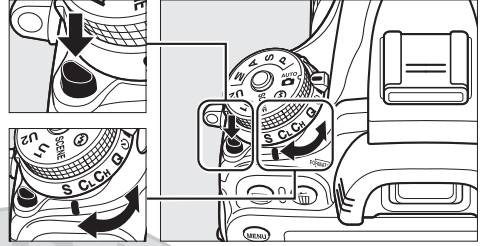

Deklanşör modu kadranı

Mod	Açıklama
 S Tek kare	Deklanşöre her basıldığında her defasında bir fotoğraf çekilir.
 CL Sürekli yavaş hız	Fotoğraf makinesi deklanşörüne basıldığında yavaş olarak fotoğraf çeker.
 CH Sürekli yüksek hız	Fotoğraf makinesi deklanşörüne basıldığında hızlı bir şekilde fotoğraf çeker.
 Q Sessiz deklanşör modu	Tek kare için, fotoğraf makinesi kumlanması azaltılır.
 MUP Otomatik zamanlama	Otomatik zamanlama ile fotoğraf çekin.
 LUP Uzaktan kumanda	Opsiyonel ML-L3 uzaktan kumanda ile fotoğraf çekin.
 MUP Ayna kaldırılarak	Fotoğraf çekmeden önce aynayı kaldırın.

Kontrol Paneli

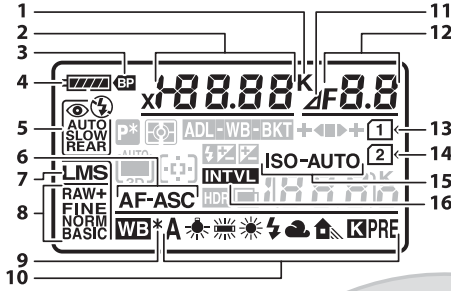

1	Renk sıcaklığı göstergesi.....	120
2	Deklanşör hızı	76, 78
	Pozlama telifisi değeri	112
	Flaş telifisi değeri	148
	Beyaz dengesi ince ayarı.....	118
	Renk sıcaklığı	115, 120
	Beyaz dengesi ön ayarı sayısı.....	121
	Pozlama ve flaş basamaklama sırasında çekim sayısı	153
	WB basamaklama sırasında çekim sayısı	156
	Aralıklı çekimde aralık sayısı	165
	Odak uzaklığı (CPU olmayan objektifler).....	172

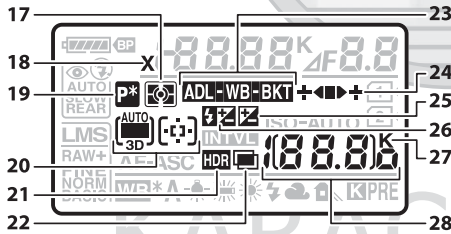

17	Ölçüm	109
18	Flaş senk göstergesi	234
19	Değişken program göstergesi	75
20	Otomatik alan AF göstergesi	99
	AF alanı modu göstergesi.....	100
	3D-izleme göstergesi	99
21	HDR göstergesi.....	140
22	Çoklu pozlama göstergesi	161

3	MB-D14 pil göstergesi.....	233
4	Pil göstergesi	35
5	Flaş modu	144
6	Otomatik netleme modu.....	97
7	Resim boyutu	95
8	Resim kalitesi	93
9	Beyaz dengesi ince ayarı göstergesi.....	118
10	Beyaz dengesi	115
11	Diyafram duruş göstergesi.....	73, 288
12	Diyafram (f değeri)	77, 78
	Diyafram (duruş sayısı).....	73, 288
	Basamaklama artışı	154, 156
	ADL alternatifli pozlama sırasında çekim sayısı	158
	Çekim/aralık sayısı.....	165
	Maksimum diyafram (CPU olmayan objektifler)	174
	PC modu göstergesi	195
13	Bellek kartı göstergesi (Yuva 1).....	30, 96
14	Bellek kartı göstergesi (Yuva 2).....	30, 96
15	ISO duyarlılığı göstergesi.....	105
	Otomatik ISO duyarlılığı göstergesi.....	108
16	Aralıklı çekim göstergesi	166
	Zaman aralığı göstergesi.....	170

23	Pozlama ve flaş basamaklama göstergesi.....	153
	WB basamaklama göstergesi	156
	ADL alternatifli pozlama göstergesi	158
24	Alternatifli pozlama ilerleme göstergesi	153, 156, 158
25	Pozlama telifisi göstergesi	112
26	Flaş telifisi göstergesi	148
27	"K" (bellekte 1000'in üzerinde poz kaldığında gösterilir).....	36
28	Kalan poz sayısı	36
	Hafıza tamponlama dolmadan önce kalan çekim sayısı	38, 84, 335
	ISO duyarlılığı	105
	Önceden ayarlanmış beyaz dengesi kayıt göstergesi	122
	Etkin D-Lighting miktarı	138
	Zaman aralığı kaydı göstergesi.....	170
	Manuel objektif numarası	174
	Yakalama modu göstergesi	195
	HDMI-CEC bağlantı göstergesi.....	205



Vizör

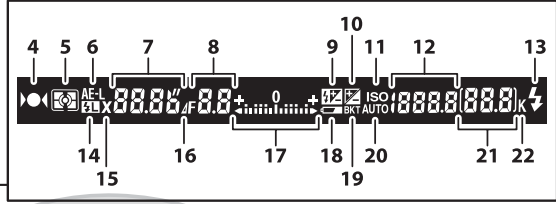
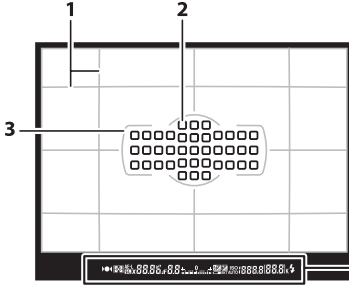

<p>1 Kadraj kılavuz çizgileri (Özel Ayar d2 için Açık seçiliyken görüntülenir).....229</p> <p>2 Netleme noktaları38, 101, 222 AF alanı modu.....99</p> <p>3 AF alan basamakları33, 37, 179</p> <p>4 Netleme göstergesi38, 102, 103</p> <p>5 Ölçüm109</p> <p>6 Otomatik pozlama (AE) Kilidi110</p> <p>7 Deklanşör hızı76, 78 Otomatik netleme modu97</p> <p>8 Diyafram (f değeri).....77, 78 Diyafram (duruş sayısı)73, 288</p> <p>9 Flaş telifisi göstergesi148</p> <p>10 Pozlama telifisi göstergesi112</p> <p>11 ISO duyarlılığı göstergesi105</p> <p>12 ISO duyarlılığı105 Etkin D-Lighting miktarı138 AF alanı modu99</p> <p>13 Flaş hazır göstergesi39, 231</p>	<p>14 FV kilidi göstergesi149</p> <p>15 Flaş senk göstergesi234</p> <p>16 Diyafram duruş göstergesi73, 288</p> <p>17 Pozlama göstergesi78 Pozlama telifisi ekranı112 Dönme göstergesi243</p> <p>18 Düşük pil uyarısı35</p> <p>19 Pozlama ve flaş basamaklama göstergesi153 WB basamaklama göstergesi156 ADL alternatifli pozlama göstergesi158</p> <p>20 Otomatik ISO duyarlılığı göstergesi108</p> <p>21 Kalan poz sayısı36 Hafıza tamponlama dolmadan önce kalan çekim sayısı38, 84, 335 Önceden ayarlanmış beyaz dengesi kayıt göstergesi122 Pozlama telifisi değeri112 Flaş telifisi değeri148</p> <p>22 "K" (bellekte 1000'in üzerinde poz kaldığında gösterilir)36</p>
---	---

KARACASULU
Dış Ticaret A.Ş.

Pil Yok

Pil deşarj olduğunda veya pil takılı değilken, vizördeki ekran karacaktır. Bu normaldir ve bir arıza göstergesi değildir. Tam şarjlı pil takıldığında vizör ekranı normale dönecektir.

Kontrol Paneli ve Vizör Ekranları

Kontrol paneli ve vizör ekranının parlaklığı sıcaklığa göre değişir ve ekranların tepki süreleri düşük sıcaklıklarda düşebilir. Bu normaldir ve bir arıza göstergesi değildir.

Bilgi Ekranı

Deklanşör hızını, diyaframı, kalan pozlamayı, AF alanı modunu ve diğer çekim bilgilerini ekranda görüntülemek için **Info** düğmesine basın.

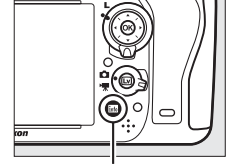

Info düğmesi

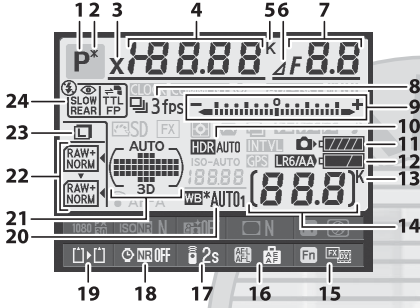

1	Çekim modu.....	35, 40, 73
2	Değişken program göstergesi	75
3	Flaş senk göstergesi	234
4	Deklanşör hızı	76, 78
	Pozlama telafisi değeri	112
	Flaş telafisi değeri	148
	Pozlama ve flaş basamaklama sırasında çekim sayısı	153
	WB basamaklama sırasında çekim sayısı	156
	Odak uzaklığı (CPU olmayan objektifler)	172
	Renk sıcaklığı	115, 120
5	Renk sıcaklığı göstergesi.....	120
6	Diyafram duruş göstergesi	73, 288
7	Diyafram (f değeri)	77, 78
	Diyafram (duruş sayısı)	73, 288
	Basamaklama artışı	154, 155
	ADL alternatifli pozlama sırasında çekim sayısı	158
	Maksimum diyafram (CPU olmayan objektifler)	174

8	Deklanşör modu	6, 83
	Sürekli çekim hızı.....	229
9	Pozlama göstergesi.....	78
	Pozlama telafisi ekranı	112
	Alternatifli pozlama ilerleme göstergesi	
	Pozlama ve flaş basamaklama	153
	WB basamaklama.....	156
10	HDR göstergesi	140
	HDR pozlama farkı.....	140
11	Fotoğraf makinesi pil göstergesi	35
12	MB-D14 pil tipi ekranı.....	232
	MB-D14 pil göstergesi.....	232
13	"K" (bellekte 1000'in üzerinde poz kaldığında gösterilir).....	36
14	Kalan poz sayısı	36
	Zaman aralığı kaydı göstergesi	170
	Manuel objektif numarası	174
15	Fn düğmesi ataması	242
16	AE-L/AF-L düğmesi ataması	244
17	Uzaktan kumanda modu	85
18	Uzun poz kumlanma azaltma göstergesi	218
19	Yuva 2'deki kartın rolü	96
20	Beyaz dengesi	115
	Beyaz dengesi ince ayarı göstergesi.....	118
21	Otomatik alan AF göstergesi	100
	Netleme noktaları göstergesi	101
	AF alanı modu göstergesi	100
	3D-izleme göstergesi	100
22	Resim kalitesi.....	93
23	Resim boyutu	95
24	Flaş modu	144

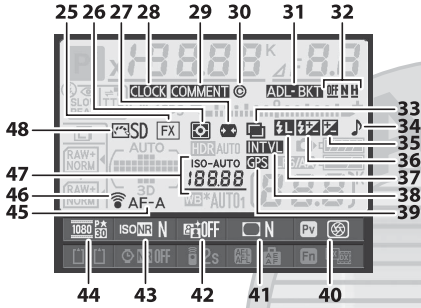

25	Görüntü alanı göstergesi	90
26	Ölçüm	109
27	Otomatik dağılıma kontrolü.....	217
28	“Saat ayarlanmamış” göstergesi	28, 253
29	Resim yorumu göstergesi	253
30	Telif hakkı bilgisi.....	256
31	Pozlama ve flaş basamaklama göstergesi	153
	WB basamaklama göstergesi.....	156
	ADL alternatifli pozlama göstergesi.....	158

32	ADL alternatifli pozlama miktarı	138
33	Çoklu pozlama göstergesi	162
34	“Uyarı sesi” göstergesi.....	228
35	Pozlama telifisi göstergesi	112
36	Flaş telifisi göstergesi	148
37	FV kilidi göstergesi	149
38	Aralıklı çekim göstergesi.....	166
	Zaman aralığı göstergesi.....	170
39	GPS bağlantısı göstergesi.....	175
40	Net alan derinliği önizleme düğmesi ataması	244
41	Vinyet kontrolü göstergesi.....	218
42	Etkin D-Lighting göstergesi	138
43	Yüksek ISO kumlanma azaltma göstergesi	218
44	Film ayarları.....	65
45	Otomatik netleme modu.....	97
46	Eye-Fi bağlantısı göstergesi	260
47	ISO duyarlılığı göstergesi.....	105
	ISO duyarlılığı	105
	Otomatik ISO duyarlılığı göstergesi	108
48	Picture Control göstergesi.....	130



KARACASULU

Dış Ticaret A.Ş.

Ekranı Kapama

Çekim bilgilerini ekrandan temizlemek için,  düğmesine iki kez daha basın veya deklanşöre yarım basın. 10 saniye kadar hiçbir işlem gerçekleştirilmezse ekran otomatik olarak kapanır.

Ayrıca Bkz.

Ekranın ne kadar süre açık kalacağını seçme hakkında bilgi için, bkz. Özel Ayar c4 (**Ekran kapanma gecikmesi**,  228). Bilgi ekranındaki yazı rengini değiştirme hakkında bilgi için, bkz. Özel Ayar d8 (**Bilgi ekranı**,  231).

■ Bilgi Ekranında Ayarları Değiştirme

Aşağıda listelenen ayarları değiştirmek için, bilgi ekranında **Info** düğmesine basın. Çoklu seçiciyi kullanarak öğeleri vurgulayın ve vurgulanan öğe için seçimleri görüntülemek için **OK** düğmesine basın.

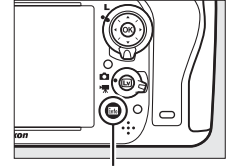

Info düğmesi

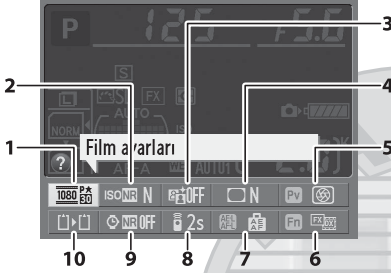

1	Film ayarları	65
2	Yüksek ISO kumlanma azaltma.....	218
3	Etkin D-Lighting.....	137
4	Vinyet kontrolü	218
5	Net alan derinliği önizleme düğmesi ataması	244
6	Fn düğmesi ataması	242
7	AE-L/AF-L düğmesi ataması	244
8	Uzaktan kumanda modu	85
9	Uzun poz kumlanma azaltma	218
10	Yuva 2'deki kartın rolü	96

KARACASULU
Dış Ticaret A.Ş.

✎ Araç İpuçları

Seçili öğenin adını veren bir araç ipucu bilgi ekranında görünür. Araç ipuçları Özel Ayar d4 (**Ekran İpuçları**;  229) kullanılarak kapatılabilir.



Ayar Kadranları

Ana ve alt ayar kadranları çeşitli ayarlamaları yapmak için tek başlarına veya diğer kontrollerle birlikte kullanılabilir.

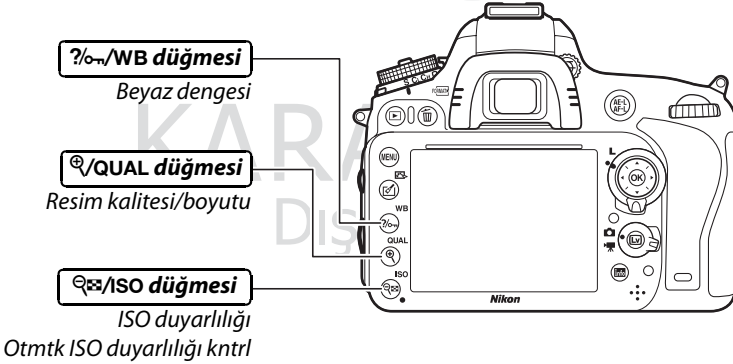
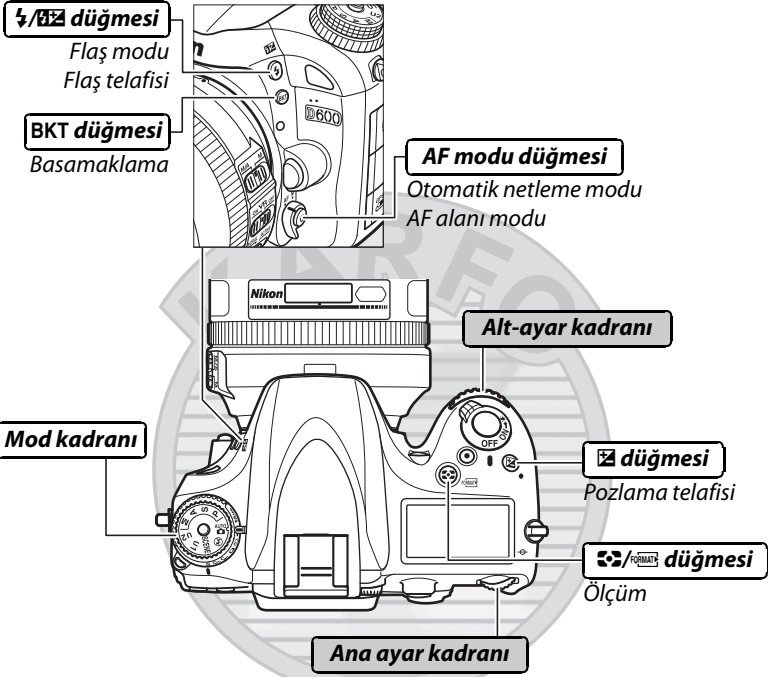

■ ■ Manzara Modu

Sahne seçin (SCENE; 40).

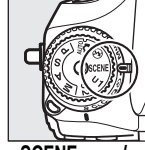

SCENE modu



Ana ayar kadranı



Ekran

■ ■ Resim Kalitesi ve Boyutu

Görüntü kalitesini ayarlayın (93).

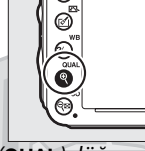

(QUAL) düğmesi

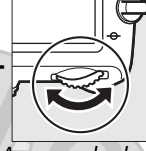

Ana ayar kadranı

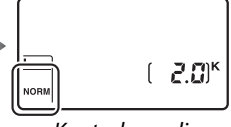

Kontrol paneli

Bir görüntü boyutu seçin (95).

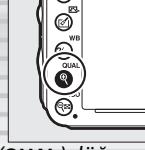

(QUAL) düğmesi

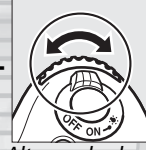

Alt-ayar kadranı

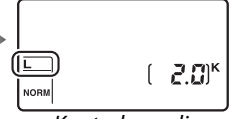

Kontrol paneli

■ ■ Otomatik netleme

Bir otomatik netleme modu seçin (98).

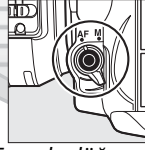

AF modu düğmesi

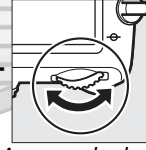

Ana ayar kadranı



Kontrol paneli

Bir AF alanı modu seçin (100).

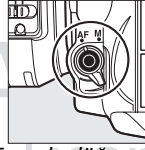

AF modu düğmesi



Alt-ayar kadranı



Kontrol paneli



■ ISO Duyarlılığı

ISO duyarlılığını ayarlayın
(☐ 105).



Otomatik ISO duyarlılığı kontrolünü ayarlayın (☐ 107).



■ Pozlama

Diyaframla ve deklanşör hızının bir kombinasyonunu seçin (P; ☐ 75 modu).



Bir deklanşör hızı seçin (mod S veya M; ☐ 76, 78).



Bir diyafram seçin (mod A veya M; ☐ 77, 78).

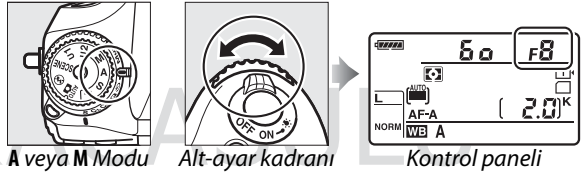

Bir ölçüm seçeneği seçin (P, S, A veya M modları; ☐ 109).



Pozlama telafisini ayarlayın
(mod **P**, **S**, **A** veya **M**; □ 112).

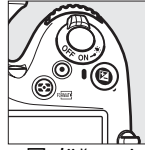

☑ düğmesi

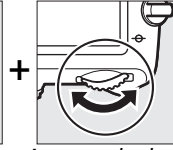

Ana ayar kadranı

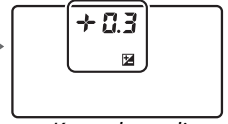

Kontrol paneli

Flaş basamaklamayı etkinleştirin
veya iptal edin/flaş
basamaklama sırasında çekim
sayısını seçin (**P**, **S**, **A** veya **M**
modları; □ 153).

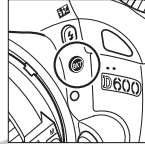

BKT düğmesi

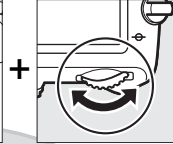

Ana ayar kadranı



Kontrol paneli

Basamaklama artışını seçin (**P**, **S**,
A veya **M** modları; □ 154).

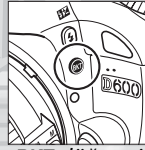

BKT düğmesi

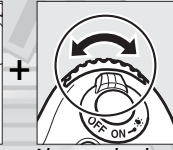

Alt-ayar kadranı

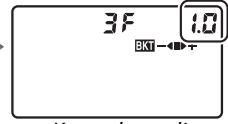

Kontrol paneli

■ ■ Beyaz Dengesi

Bir beyaz dengesi seçeneği seçin
(**P**, **S**, **A** veya **M** modları; □ 115).

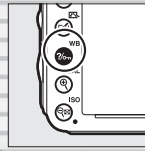

WB (WB) düğmesi

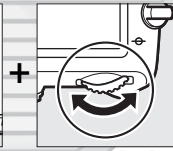

Ana ayar kadranı

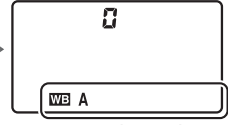

Kontrol paneli

Beyaz dengesine ince ayar yapın
(□ 117), renk sıcaklığını
ayarlayın (□ 120) veya **P**, **S**, **A**
veya **M** modlarından önceden
ayarlanmış bir beyaz dengesi
seçin (□ 121).

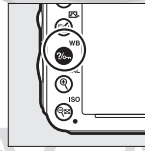

WB (WB) düğmesi

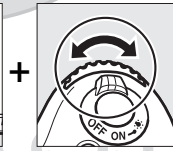

Alt-ayar kadranı

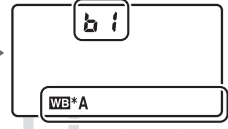

Kontrol paneli



■ ■ Flaş Ayarları

Bir flaş modu seçin (☞ 144).

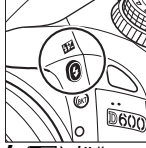

⚡ (⚡) düğmesi

+



Ana ayar kadranı

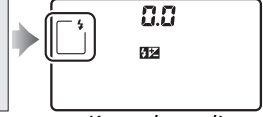

Kontrol paneli

Pozlama telafisini ayarlayın
(mod P, S, A veya M; ☞ 148).

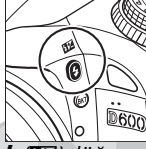

⚡ (⚡) düğmesi

+

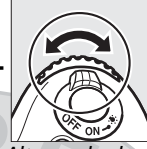

Alt-ayar kadranı

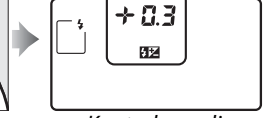

Kontrol paneli

KARACASULU
Dış Ticaret A.Ş.

BM-14 Ekran Kapađı

Ekranı temiz tutmak ve fotoğraf makinesi kullanılmazken korumak için fotoğraf makinesiyle bir plastik kapak sađlanır. Kapađı takmak için, korumayı fotoğraf makinesi ekranında karşılık gelen girintiye dođru kapađın üzerine takın (1) ve kapak yerine oturana kadar kapađın altına basın (2).

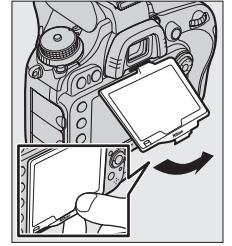
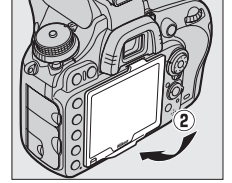
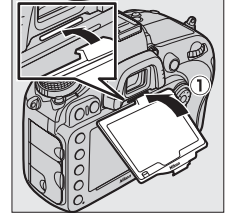

Kapađı çıkarmak için, fotoğraf makinesini sıkıca tutun ve yavaşça kapađın altını sađda gösterildiđi gibi dıřarı dođru çekin.

KARACASULU
Dıř Ticaret A.ř.

Fotoğraf Makinesi Menüleri

Çekim, izleme ve ayar seçeneklerinin çoğuna fotoğraf makinesi menülerinden erişilebilir. Menüleri görüntülemek için, MENU düğmesine basın.

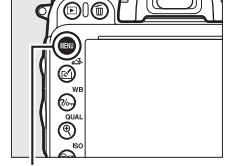

MENU düğmesi

Sekmeler

Aşağıdaki menülerden birini seçin:

- İzleme (📖 207)
- Çekim (📖 214)
- Özel Ayarlar (📖 219)
- Ayarlar (📖 249)
- Rötuş (📖 261)
- Menüüm veya Son ayarlar (varsayılan: Menüüm; 📖 280)



Kayıdırma çubuğu geçerli menüdeki konumu gösterir.

Geçerli ayarlar simgeler ile gösterilir.

Menü seçenekleri

Geçerli menüdeki seçenekler.



Ekranın sol alt köşesinde simgesi görüntülenirse, yardım (WB) düğmesine basılarak görüntülenebilir. O anda seçilen seçeneğin veya menünün açıklaması düğmeye basılıyken görüntülenecektir. Ekran içinde kaydırmak için veya düğmesine basın.

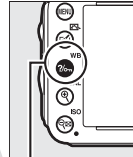

(WB) düğmesi

Çoklu pozlama

Belirli sayıda çekimi tek bir resim olarak kaydeder. Bekleme zamanlayıcısı 30 saniye artırılmıştır. Zamanlayıcının süresi dolarsa çekim sonlandırılır ve yapılan çekimlerden çoklu pozlama oluşturulur.

Fotoğraf Makinesi Menülerini Kullanma

Çoklu seçici ve OK düğmesi fotoğraf makinesinin menülerinde gezinmek amacıyla kullanılır.

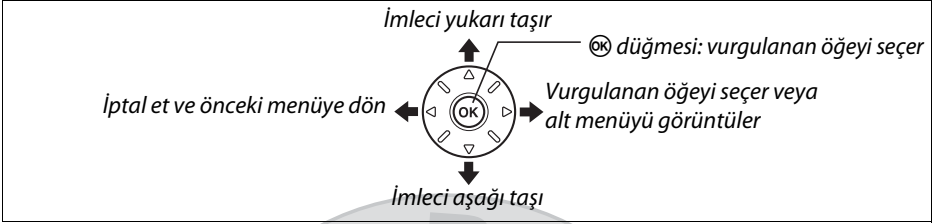

Menülerde gezmek için aşağıdaki adımları uygulayın.

1 Menüleri görüntüleyin.

Menüleri görüntülemek için MENU düğmesine basın.

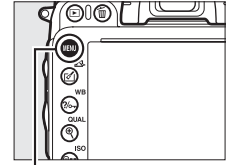

MENU düğmesi

2 Geçerli menü için simgeyi vurgulayın.

Geçerli menüye ait simgeyi vurgulamak için  düğmesine basın.



3 Bir menü seçin.

İstediğiniz menüyü seçmek için  veya  düğmesine basın.

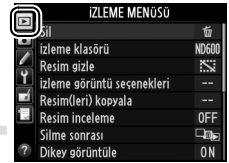

4 İmleci seçtiğiniz menü üzerine konumlandırın.

İmleci seçilen menüye konumlandırmak için  düğmesine basın.

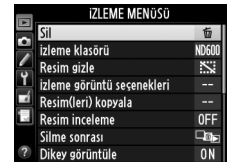

5 Bir menü öğesini vurgulayın.

Bir menü öğesini vurgulamak için ▲ veya ▼ düğmesine basın.

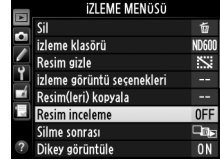

6 Seçenekleri görüntüleyin.

Seçilen menü öğesine ait seçenekleri görüntülemek için ► düğmesine basın.



7 Bir seçeneği vurgulayın.

Bir seçeneği vurgulamak için ▲ veya ▼ düğmesine basın.

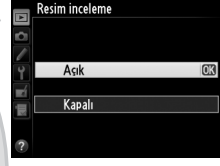

8 Vurgulanan öğeyi seçin.

Vurgulanan öğeyi seçmek için Ⓚ düğmesine basın. Seçim yapmadan çıkmak için, MENU düğmesine basın.



Aşağıdakilere dikkat ediniz:

- Gri olarak görüntülenen menü öğeleri o anda kullanılamaz.
- Seçimin yalnızca Ⓚ düğmesine basılarak yapılabildiği bazı durumlarda ► düğmesine basmak genel olarak Ⓚ düğmesine basmakla aynı etkiyi verir.
- Menülerden çıkmak ve çekim moduna geri dönmek için, deklanşöre yarım basın (☞ 39).

KARACASULU
Dış Ticaret A.Ş.

İlk Adımlar

Pili Şarj Etme

Fotoğraf makinesi bir EN-EL15 şarj edilebilir Li-ion pil (birlikte verilmiştir) ile çalışır. Çekim süresini arttırmak için, pili kullanmadan önce verilen MH-25 pil şarj cihazıyla şarj edin. Hiç şarjı kalmadığında pilin tam şarj edilmesi için yaklaşık 2 saat 35 dakika gerekir.

1 AC güç kablosunu bağlayın.

Güç kablosunu bağlayın. AC adaptörü fişi sağda gösterilen konumda olmalıdır; döndürmeyin.

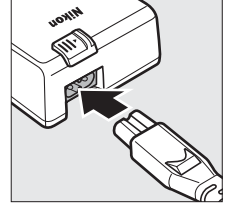

2 Terminal kapağını çıkarın.

Terminal kapağını pilden çıkarın.

3 Pili yerleştirin.

Pili şarj cihazındaki resimde gösterildiği şekilde pil yuvasına takın.

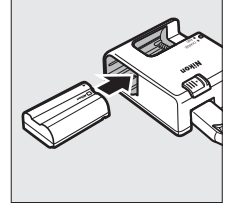

4 Şarj cihazını prize takın.

CHARGE (ŞARJ) lambası pil şarj olurken yavaş yavaş yanıp söner.

✓ Pili Şarj Etme

Pili iç mekanlarda 5–35 °C arası ortam sıcaklıklarında şarj edin. Sıcaklık 0 °C altında veya 60 °C üzerindeyse pil şarj olmayacaktır.

Pil şarj etme Şarj tamamlandı

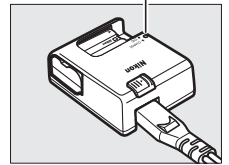

5 Şarj işlemi tamamlandığında pili çıkarın.

CHARGE (ŞARJ) lambası yanıp sönmeyi bıraktığında şarj tamamlanmıştır. Şarj cihazının fişini çekin ve pili çıkarın.



AC Duvar Adaptörü

Satın aldığınız ülkeye veya bölgeye bağlı olarak AC duvar adaptörü şarj cihazıyla da verilebilir. Adaptörü kullanmak için, şarj cihazı AC girişine takın (1). AC duvar adaptörü mandalını gösterilen yönde kaydırın (2) ve gösterilen konuma sabitlemek için (3) adaptörü 90° döndürün. Adaptörü çıkarmak için bu adımları tersten uygulayın.

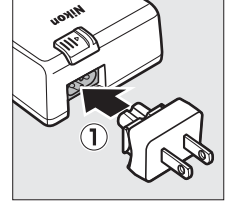

AC duvar adaptörü mandalı

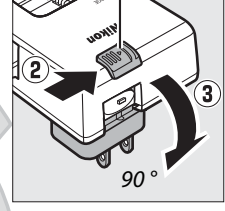

KARACASULU
Dış Ticaret A.Ş.

Pili Yerleştirme

Pili takmadan önce, açma/kapama düğmesini **OFF** konumuna alın.

✓ Pilleri Takma ve Çıkarma

Pilleri yerleştirmeden veya çıkarmadan önce fotoğraf makinesini mutlaka kapatın.

1 Pil yuvası kapağını açın.

Mandalı açın (1) ve pil yuvası kapağını (2) açın.

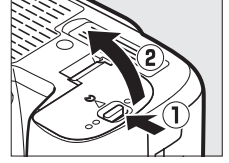

2 Pili yerleştirin.

Pili kullanarak turuncu pil mandalını bir tarafa basılı tutarak pili gösterilen yönde takın (1). Pil tam olarak takıldığında mandal pili yerine kilitler (2).

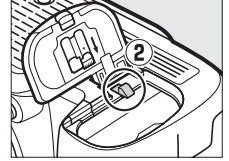
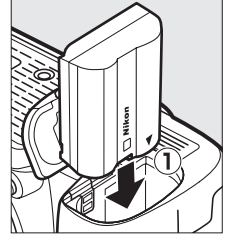

Pil mandalı

3 Pil yuvası kapağını kapatın.

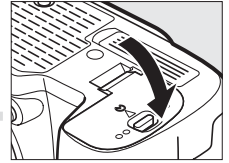

✍ Pili Çıkarma

Fotoğraf makinesini kapatın ve pil yuvası kapağını açın. Pili çıkarmak için pil mandalına okla gösterilen yönde basın ve sonra pili elinizle çıkarın.

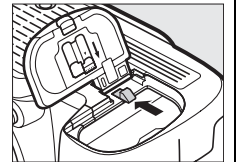

KARACASUL
Dış Ticaret A.Ş.

✓ PİL ve ŞARJ Cihazı

Bu kılavuzun xviii–xix sayfaları ve 306–308 sayfalarındaki uyarı ve ikazları okuyun ve bunlara uyun. Pili 0 °C'den düşük veya 40 °C'den yüksek ortam sıcaklıklarında kullanmayın; bu önlemin alınmaması pile zarar verebilir veya performansını etkileyebilir. 0 °C ila 15 °C ve 45 °C ila 60 °C pil sıcaklıklarında kapasite azalabilir ve şarj süreleri uzayabilir.

CHARGE (ŞARJ) lambası şarj sırasında hızla yanıp sönüyorsa (örn. saniyede sekiz kez yanıp sönüyorsa), sıcaklığın doğru aralıkta olduğunu onaylayın ve sonra şarj cihazını fişten çekin ve pili çıkarıp yeniden takın. Sorun devam ederse, kullanmayı hemen bırakın ve pili ve şarj cihazını satıcınıza veya yetkili Nikon servis temsilcisine götürün.

Şarj cihazının terminallerine kısa devre yaptırmayın; bu önlemin alınmaması aşırı ısınmaya ve şarj cihazının hasar görmesine neden olabilir. Şarj sırasında şarj cihazını hareket ettirmeyin veya pile dokunmayın. Bu önlemin alınmaması çok nadir olarak pil kısmen şarj olduğu halde şarj cihazının şarjın tamamlandığını göstermesiyle sonuçlanabilir. Şarj işlemi yeniden başlatmak için pili çıkarın ve yeniden takın. Pil düşük sıcaklıklarda şarj edilirse veya şarj edildiği sıcaklığın altındaki sıcaklıkta kullanılırsa pil kapasitesi geçici olarak düşebilir. Pil 5 °C'nin altında bir sıcaklıkta şarj edilirse, **Pil bilgisi** (☎ 255) ekranındaki pil ömrü göstergesi geçici olarak düşük gösterebilir.

Pil kullanımdan hemen sonra sıcak olabilir. Yeniden şarj işlemi öncesinde pilin soğumasını bekleyin.

Sağlanan güç kablosu ve AC duvar adaptörü yalnızca MH-25 ile kullanım içindir. Şarj cihazını sadece uyumlu piller ile kullanın. Kullanılmadığında fişini çekin.

Oda sıcaklığında kullanılırken tam şarjlı bir pilin şarjında dikkat çekici bir düşme olması değiştirilmesi gerektiği anlamına gelir. Yeni bir EN-EL15 pil satın alın.

✍ EN-EL15 Şarj Edilebilir Li-ion Piller

Birlikte verilen EN-EL15, uyumlu cihazlarla bilgi paylaşarak fotoğraf makinesinin pil şarj durumunu altı düzeyde görüntülemesini sağlar (☎ 35). Ayarlar menüsündeki **Pil bilgisi** seçeneği pil şarjı, pil ömrü ve pilin son şarj edilişinden bu yana çekilen fotoğraf sayısını gösterir (☎ 255).

KARACASULU
Dış Ticaret A.Ş.

Objektif Takma

Objektif çıkarıldığında fotoğraf makinesine toz girmesini engellemek için itina gösterilmelidir. Bu elkitabında örnek amaçlı olarak genelde kullanılan objektif AF-S NIKKOR 24–120mm f/4G ED VR'dir.

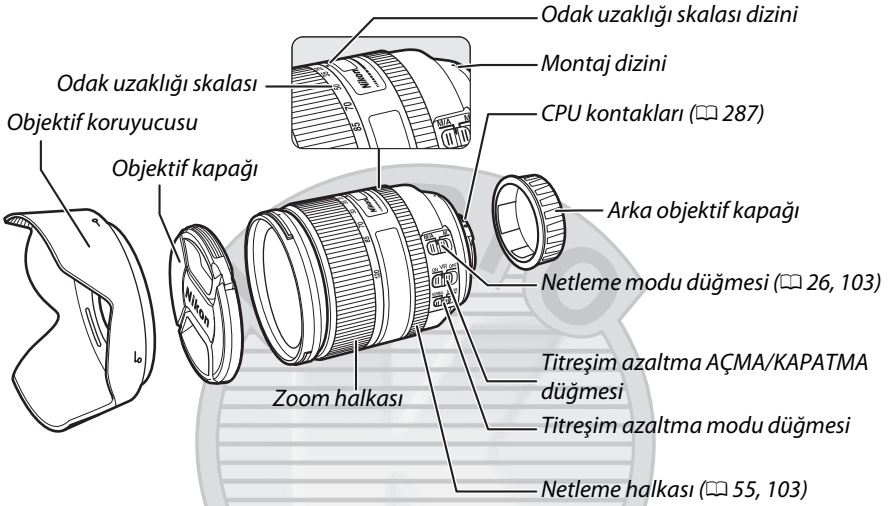

1 Fotoğraf makinesini kapatın.

2 Arka objektif kapağını ve fotoğraf makinesi gövde kapağını çıkarın.

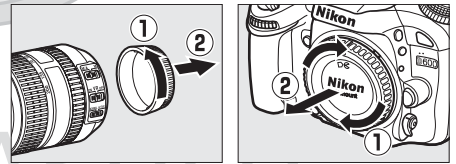

KARACASULU
Dış Ticaret A.Ş.

3 Objektifi takın.

Objektif üzerindeki montaj dizinini fotoğraf makinesi gövdesi üzerindeki montaj dizini ile aynı hizaya getirerek objektifi fotoğraf makinesinin bayonet yuvasına (1) konumlandırın. Objektif çıkartma düğmesine basmamaya dikkat ederek, objektifi yerine oturana kadar saat yönünün tersi yönde çevirin (2).

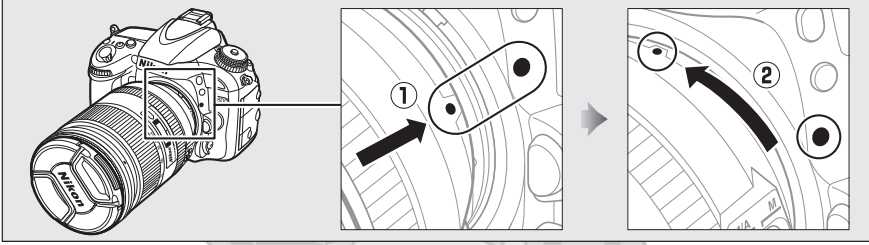

Objektifte bir **A-M** veya **M/A-M** modu düğmesi varsa, **A** (otomatik netleme) veya **M/A** (manuel geçersiz kılma özellikli otomatik netleme) öğesini seçin.



Objektifi Çıkarma

Objektifleri çıkarırken veya değiştirirken fotoğraf makinesinin kapalı olduğundan emin olun. Objektifi çıkarmak için, objektifi saat yönünde çevirirken (2) objektif çıkartma düğmesini (1) basılı tutun. Objektifi çıkardıktan sonra, objektif kapaklarını ve fotoğraf makinesi gövde kapağını yerine yerleştirin.

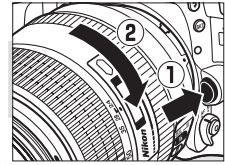

Diyafram Halkasına sahip CPU Objektif

Diyafram halkasıyla donatılmış CPU objektiflerinde (287), diyaframı minimum ayarda kilitleyin (en yüksek f değeri).

Görüntü Alanı

DX objektifi takıldığında DX formatı görüntü alanı otomatik olarak seçilir (89).



Görüntü alanı

Temel Ayarlar

Fotoğraf makinesi ilk açıldığında bir dil seçim kutusu görüntülenir. Bir dil seçin, saat ve tarihi ayarlayın. Tarih ve saati ayarlayana kadar fotoğraf çekemezsiniz.

1 Fotoğraf makinesini açın.

Bir dil seçme diyalogu görüntülenecektir.

2 Bir dil seçin.

İstedığınız dili vurgulamak için ▲ veya ▼ düğmesine basın ve OK düğmesine basın.



3 Bir saat dilimi seçin.

Bir saat dilim seçim kutusu görüntülenecektir. Yerel saat dilimini vurgulamak için ◀ veya ▶ düğmesine basın (UTC alanı seçilen saat dilimi ile Düzenlenmiş Uluslararası Zaman veya UTC arasındaki zaman farkını saat olarak gösterir) ve OK düğmesine basın.



4 Bir tarih formatı seçin.

Yıl, ay ve günün görüntüleneceği sırayı seçmek için ▲ veya ▼ düğmesine basın. OK düğmesine basarak, bir sonraki adıma geçebilirsiniz.



5 Yaz saati uygulamasını açın veya kapatın.

Yaz saati uygulaması seçenekleri görüntülenecektir. Yaz saati uygulaması varsayılan olarak kapalıdır; yerel saat dilimi içinde yaz saati uygulanıyorsa, Açık seçeneğini vurgulamak için ▲ düğmesine ve ardından OK düğmesine basın.

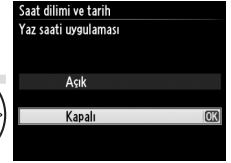

6 Tarih ve saati ayarlayın.

Sağda gösterilen diyalog görüntülenecektir. Bir öge seçmek için ◀ veya ▶ düğmesine, değiştirmek için ▲ veya ▼ düğmesine basın. Saati ayarlamak ve çekim moduna geri dönmek için OK tuşuna basın.



Saati Ayarlama

Ayarlar menüsünden **Dil (Language)** (☑ 253) ve **Saat dilimi ve tarih** (☑ 253) seçenekleri kullanılarak dil ve tarih/saat ayarları değiştirilebilir. Fotoğraf makinesinin saati GPS cihazıyla senkronize edilebilir (☑ 175).

Saat Pili

Makine saat ayarı, ana pil takıldığında veya fotoğraf makinesi isteğe bağlı bir EP-5B güç konektörü ve EH-5b AC adaptörüyle (☑ 297) beslendiğinde gerektiğinde şarj edilen bağımsız, şarj edilebilir bir güç kaynağından beslenir. İki günlük şarj saati yaklaşık üç ay kadar çalıştırır. Fotoğraf makinesi açılırken saatin ayarlanmamış olduğuna dair bir uyarı görüntülüyorsa ve  simgesi bilgi ekranında yanıp sönüyorsa, saatin pili bitmiş demektir ve değiştirilmesi gerekir. Saati doğru saat ve tarihe ayarlayın.

Makinenin Saat Ayarı

Makinenin saat ayarı çoğu kol saati ve ev saatinden daha az doğrudur. Saati düzenli olarak zamanı daha doğru gösteren cihazlar ile kontrol edin ve gerekirse sıfırlayın.

KARACASULU
Dış Ticaret A.Ş.

Bellek Kartını Yerleştirme

Fotoğraf makinesi resimleri Secure Digital (SD) bellek kartlarında saklar (ayrı ayrı da bulunabilir; □ 334). Fotoğraf makinesinin iki adet bellek kartı yuvası vardır (Yuva 1 ve Yuva 2); sadece tek bir bellek kartı kullanacaksanız, Yuva 1'e takın (□ 30).

1 Fotoğraf makinesini kapatın.

✎ Bellek Kartlarını Takma ve Çıkarma

Bellek kartları takmadan veya çıkarmadan önce fotoğraf makinesini mutlaka kapatın.

2 Kart yuvası kapağını açın.

Kart yuvası kapağını dışarı kaydırın (①) ve kart yuvasını açın (②).

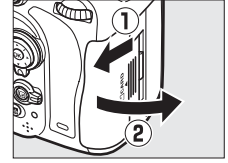

3 Bellek kartını yerleştirin.

Kartı sağda gösterildiği şekilde tutarak yerine oturana kadar kaydırın. Hafıza kartına erişim lambası bir kaç saniyelikliğine yanar.

✓ Bellek Kartlarını Yerleştirme

Bellek kartlarını baş aşağı veya ters takmak, fotoğraf makinesine veya karta zarar verebilir. Kartın yönünün doğru olduğunu görmek için kontrol edin. Kart yerine düzgün bir şekilde takılmazsa kart yuvası kapağı kapanmayacaktır.

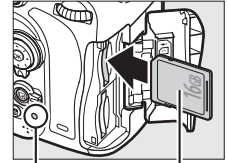

Ön

Hafıza kartına erişim lambası

Bellek kartı yuvası kapağını kapatın. Bellek kartı ilk kez kullanılacaksa veya başka bir cihazda formatlanmışsa, 31. sayfada açıklandığı şekilde kartı formatlayın.

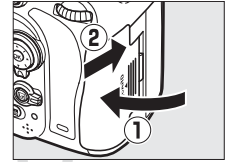

✎ Bellek Kartlarını Çıkarma

Bellek kartı erişim lambasının kapalı olduğunu onayladıktan sonra, fotoğraf makinesini kapatın ve bellek kartı yuvası kapağını açın ve ardından, kartı bastırarak çıkarın (①). Kart daha sonra elle çıkarılabilir (②).

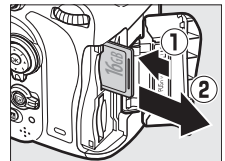

✎ Bellek Kartı Yok

Fotoğraf makinesi EN-EL15 pille kapatılırsa ve bir bellek kartı takılmazsa, kontrol panelinde ve vizörde (- E -) görüntülenir.

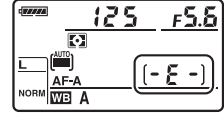

✎ İki Bellek Kartı Kullanma

Yuva 1 ana kart içindir; yuva 2 içerisindeki kart yedekleme içindir ve ikincil görev üstlenir. İki bellek kartı birden takılıyken **Yuva 2'deki kartın rolü için Kapasite aşımı** varsayılan ayar olarak seçilmişse (☞ 96), yuva 2'deki kart sadece yuva 1'deki kart dolduğunda kullanılır.

Yuva 1

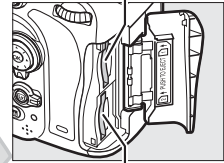

Yuva 2

Kontrol paneli üzerinde bellek kartı takılı olan yuvaları gösterir (sağdaki örnek her bir yuvaya kart takılı olduğunda görüntülenen simgeleri göstermektedir). Bellek kartı dolu veya kilitliyse veya bir hatayla karşılaşıldıysa, etkilenen kartın simgesi yanıp sönecektir (☞ 324).

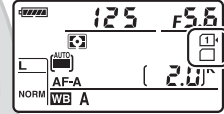

Kontrol paneli



Bilgi ekranı

☑ Bellek Kartları

- Kullanım sonrasında bellek kartları sıcak olabilir. Bellek kartlarını fotoğraf makinesinden çıkarırken gereken itinaı gösterin.
- Bellek kartlarını takmadan veya çıkarmadan önce gücü kapatın. Formatlama sırasında veya veri kaydedilirken, silinirken ya da bilgisayara kopyalanırken bellek kartlarını fotoğraf makinesinden çıkarmayın, fotoğraf makinesini kapatmayın ve güç kaynağını çıkarmayın veya bağlantısını kesmeyin. Bu önlemlere uyulmadığı takdirde, veri kaybedilebilir veya fotoğraf makinesi ya da kartta hasar oluşabilir.
- Kart terminallerine parmaklarınızla veya metal nesnelere dokunmayın.
- Bükmeyin, düşürmeyin ya da güçlü fiziksel etkilere maruz bırakmayın.
- Kart muhafazasına güç uygulamayın. Bu önlemin alınmaması kartın hasar görmesine neden olabilir.
- Suya, ısıya, yüksek düzeyde neme veya doğrudan güneş ışığına maruz bırakmayın.
- Bellek kartlarını bir bilgisayarda formatlamayın.

Bellek Kartını Formatlama





İlk kullanımdan önce veya başka aygıtlarda kullanıldıktan veya formatlandıktan sonra bellek kartlarının formatlanmaları gerekir.

✓ Bellek Kartlarını Formatlama

Bellek kartları formatlandıklarında, içerdikleri tüm veriler kalıcı olarak silinir. İşlemi gerçekleştirmeden önce saklamak istediğiniz her türlü fotoğraf ve diğer verileri bir bilgisayara kopyaladığınızdan emin olun (☑ 193).



1 Fotoğraf makinesini açın.

2 (FORMAT) ve (FORMAT) düğmelerine basın.

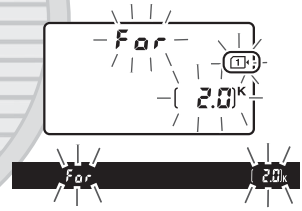
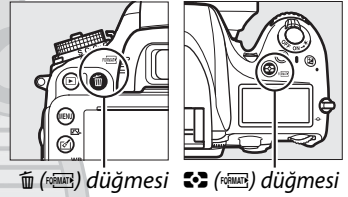
Kontrol paneli ve vizördeki poz süresi göstergelerinde yanıp sönen bir **F a r** (format) görününceye kadar  (FORMAT) ve  (FORMAT) düğmelerine aynı anda basın. İki bellek kartı birden takılıysa, Yuva 1'deki kart (☑ 30) seçilir; ana kontrol kadranını döndürerek Yuva 2'deki kartı seçebilirsiniz. Bellek kartını formatlamadan çıkmak için, **F a r** yanıp sönmeyi durdurana kadar (yaklaşık altı saniye) bekleyin veya  (FORMAT) ve  (FORMAT) düğmeleri dışındaki herhangi bir düğmeye basın.



3 (FORMAT) ve (FORMAT) düğmelerine tekrar basın.

F a r, bellek kartını formatlamak için yanıp sönerken  (FORMAT) ve  (FORMAT) düğmelerine birlikte bir kez daha basın. *Formatlama sırasında bellek kartını çıkarmayın ya da güç kaynağını çıkarmayın veya bağlantısını kesmeyin.*

Formatlama tamamlandığında, kontrol paneli ve vizör geçerli ayarlarda kaydedilebilecek fotoğraf sayısını gösterecektir.



Yazmaya Karşı Koruma Anahtarı

SD bellek kartlarında kazayla veri kaybını önlemek için yazmaya karşı koruma düğmesi bulunur. Bu düğme "lock" konumundayken, bellek kartı formatlanamaz ve fotoğraflar silinemez veya kaydedilemez (deklanşörü bırakmaya çalıştığınızda ekranda bir uyarı görüntülenecektir). Bellek kartının kilidini açmak için, düğmeyi "yazma" konumuna kaydırın.

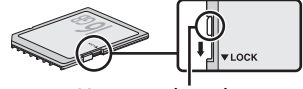

Yazmaya karşı koruma anahtarı

Ayrıca Bkz.

Ayarlar menüsündeki **Bellek kartını formatla** seçeneğini kullanarak bellek kartlarını formatlama konusunda bilgi için bkz. sayfa 250.



KARACASULU
Dış Ticaret A.Ş.

Vizör Netleme Ayarı

Fotoğraf makinesi kişisel görme farklılıklarını karşılamak üzere bir diyoptri ayarına sahiptir. Vizörden resimleri karelemeden önce vizördeki ekranın netleme yapısı yapıldığını kontrol edin.

1 Fotoğraf makinesini açın.

Objektif kapağını çıkarın ve fotoğraf makinesini açın.

2 Vizörü netleyin.

AF alan basamakları keskin olarak netlenene kadar diyoptri ayar kontrolünü döndürün. Diyoptri ayar kontrolü gözünüz vizördeyken çalıştırırken, parmaklarınızı veya tırnaklarınızı gözünüze sokmamaya dikkat edin.

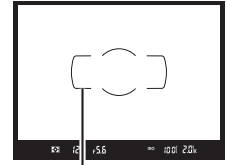
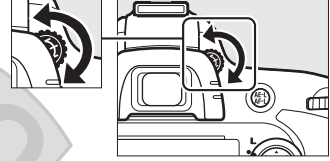

AF alan basamakları

KARACASULU

Dış Ticaret A.Ş.

Vizör Netlemeyi Ayarlama

Vizörü yukarıda anlatıldığı şekilde netleyemezseniz, single-sürekli servo otomatik netleme (**AF-S**; □ 97), tek nokta AF (□ 99) ve merkezi netleme noktasını (□ 101) seçin ve sonra yüksek kontrastlı konuyu merkezi netleme noktasına kareleyin ve fotoğraf makinesini netlemek için deklanşöre yarım basın. Fotoğraf makinesi netleme için, diyoptri ayar kontrolünü kullanarak konuyu vizörde net olarak netleyin. Gerekirse, isteğe bağlı düzeltmeli objektifler kullanılarak vizör netleme daha fazla ayarlanabilir (□ 297).





KARACASULU
Dış Ticaret A.Ş.



Temel Fotoğrafçılık ve İzleme Bilgileri

“Bas-Çek” Fotoğrafçılık (AUTO ve Modları)

Bu bölüm çekim koşullarına karşılık olarak ayarların büyük bir bölümünün makine tarafından yapıldığı ve nesne iyi ışık almıyorsa flaşın da otomatik olarak patladığı otomatik “hedef al ve çek” modu olan  (otomatik) modda nasıl fotoğraf çekileceğini anlatmaktadır. Makinenin diğer ayarları kontrol etmeye devam ederek flaş kapalı olarak çekim yapmak için mod kadranını  konumuna getirerek otomatik (flaş kapalı) modu seçin.



Adım 1: Fotoğraf Makinesini Açın





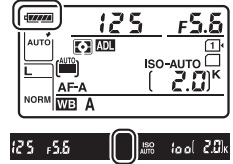

1 Fotoğraf makinesini açın.

Objektif kapağını çıkarın ve fotoğraf makinesini açın. Kontrol paneli açılacak ve vizör ekranı yanacaktır.

2 Pil seviyesini kontrol edin.

Pil seviyesini kontrol panelinde veya vizörde kontrol edin.



Kontrol paneli *	Vizör *	Açıklama
	—	Pil tam şarjlı.
	—	Pil kısmen boşalmış.
		Düşük pil. Pili şarj edin veya yedek pili hazırlayın.
		Deklanşör devre dışı. Pili şarj edin ya da değiştirin.
(yanıp sönüyor)	(yanıp sönüyor)	

* Fotoğraf makinesi isteğe bağlı bir EP-5B güç konektörü ve EH-5b AC adaptörü ile çalıştırıldığında hiçbir simge görüntülenmez.  bilgi ekranında görüntülenir.

Görüntü Sensörünü Temizleme

Fotoğraf makinesi açıldığında ya da kapandığında tozu silmek için görüntü sensörünü kapayan sensör koruyucu filtreyi titretir (301).

3 Kalan poz sayısını kontrol edin.

Kontrol paneli ve vizör geçerli ayarlarla çekilebilen fotoğraf sayısını gösterir (1000 üzeri değerler aşağı doğru en yakın yüzlüğe yuvarlanır; örn. 2000 ve 2099 arası değerler 2,0 K olarak gösterilir). İki bellek kartı takılırsa, ekranlar 1. Yuvadaki kartta kullanılabilir alan görüntüleri (30). Kalan poz sayısı 0 değerine eriştiğinde, sayı yanıp sönecektir, **FuLL** veya **FuL** deklanşör hızı ekranlarında yanıp sönecektir ve etkilenen kartın simgesi yanıp sönecektir. Başka bir bellek kartı takın (329) veya bazı fotoğrafları silin (347, 189).

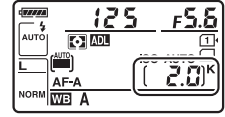

Adım 2: ^{AUTO} veya Modunu seçin

Flaş kullanımının yasak olduğu yerlerde çekim yapmak, bebek fotoğrafları çekmek veya düşük ışık koşullarında doğal ışık yakalamak için, mod kadranını  moduna çevirin. Ya da mod kadranını ^{AUTO} ayarına çevirin.

Mod kadranı

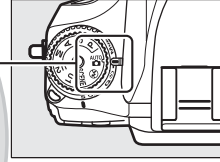

 modu



^{AUTO} modu

KARACASULU

Dış Ticaret A.Ş.

Fotoğraf Makinesi Kapalı Ekranı

Fotoğraf makinesi pil ve bellek kartı takılı şekilde kapatılırsa, bellek kartı simgesi ve kalan poz sayısı görüntülenir (kimi bellek kartları nadiren bu bilgileri sadece fotoğraf makinesi açıkken görüntüleyebilir).

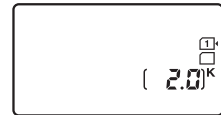

Kontrol paneli

Adım 3: Fotoğrafı çerçeveleyin

1 Fotoğraf makinesini hazırlayın.

Fotoğrafları vizörde çerçeveleyen, tutma yerini sağ elinizle tutun ve fotoğraf makinesi gövdesini veya objektifi sol elinize yerleştirin. Destek için dirseklerinizi hafifçe gövdenize dayalı tutun ve üst gövdenizi sabitlemek için bir ayağınızı yarı kadar diğerinin önüne yerleştirin. Fotoğrafları portre (uzun) yönünde çerçeveleyen, fotoğraf makinesini sağ alttaki üç resimde gösterilen şekilde tutun.

⌚ modunda, ışık azken deklanşör hızı yavaş olduğunda; tripod kullanmanızı tavsiye ederiz.

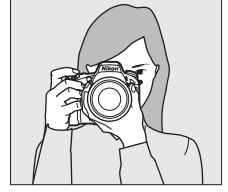

2 Fotoğrafı çerçeveleyin.

Ana nesne AF alan basamaklarında vizörde fotoğrafı çerçeveleyin.

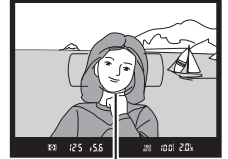

AF alan basamakları

KARACASULU

Dış Ticaret A.Ş.

Zoom Objektif Kullanma

Çerçevenin büyük bir alanını kaplayan konuyu yakınlaştırmak için zoom halkasını kullanın veya son fotoğrafta görünen alanı büyütme için uzaklaştırın (yakınlaştırmak için objektif odak uzaklığı skalasında daha uzun odak uzaklıklarını, uzaklaştırmak içinse daha kısa odak uzaklıklarını seçin).

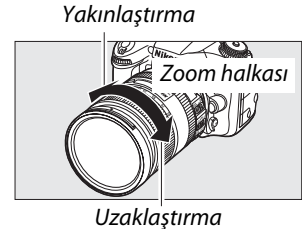

Adım 4: Netle

1 Deklanşörü yarım basılı tutun.

Netleme için deklanşörü yarım basılı tutun. Etkin netleme noktası görüntülenir. Konu az ışık alıyorsa, flaş açılabilir ve AF yardımcı aydınlatması yanabilir.



2 Vizördeki göstergeleri kontrol edin.

Netleme işlemi tamamlandığında, net görüntü işareti (●) vizörde görünecektir.

Net görüntü işareti	Açıklama
●	Konu netleme içinde.
▶	Netleme noktası, fotoğraf makinesi ve konu arasındadır.
◀	Netleme noktası konunun arkasındadır.
▶◀ (yanıp sönüyor)	Fotoğraf makinesi otomatik netleme kullanarak netleyemiyor. Bkz. sayfa 98.

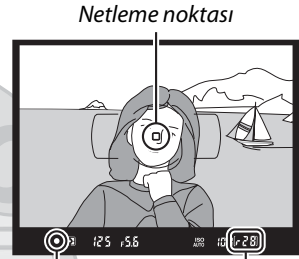

Net görüntü işareti

Arabellek kapasitesi

Deklanşöre yarım basılıyken, netleme kilitlenecek ve hafıza tamponlamada depolanabilen pozlama sayısı ("84") vizörde görüntülenecektir.

Adım 5: Çekim

Deklanşörü bırakmak ve fotoğrafı kaydetmek için deklanşöre sonuna kadar yumuşak bir şekilde basın.

Bellek kartı yuvasının kapağının yanındaki erişim lambası, fotoğraf bellek kartına kaydedilirken yanar.

Lamba sönmeden ve kayıt tamamlanmadan bellek kartını çıkarmayın veya güç kaynağını çıkarmayın veya bağlantısını kesmeyin.

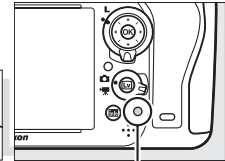

Hafıza kartına erişim lambası

📝 Deklanşör

Fotoğraf makinesi iki aşamalı bir deklanşöre sahiptir. Fotoğraf makinesi deklanşör yarı basılıyken netleme yapar. Fotoğrafi çekmek için, deklanşöre sonuna kadar basın.



Odak: yarım bas



Çekim: tam bas

📝 Bekleme Zamanlayıcısı

6 saniye boyunca hiçbir işlem gerçekleştirilmezse vizör ve kontrol panelinin deklanşör hızı ve diyafram ekranları kapanarak, pilin boşalması yavaşlatılacaktır. Ekranı yeniden etkinleştirmek için deklanşöre yarım basın. Bekleme zamanlayıcısının otomatik olarak kapanmasından önce geçen sürenin uzunluğu, Özel Ayar c2 (**Bekleme zamanlayıcısı**, 🗨 227) kullanılarak seçilebilir.

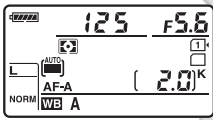

Pozometre açık

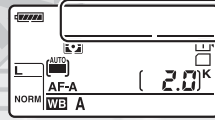

Pozometre kapalı

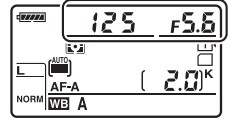

Pozometre açık

📝 Dahili Flaş

📷 modunda doğru pozlama için ek aydınlatma gerekirse, deklanşöre yarım basıldığında dahili flaş otomatik olarak açılır. Flaş yukarı kaldırılırsa, fotoğraflar sadece flaş hazır göstergesi (🔋) görüntülediğinde çekilebilir. Flaş hazır göstergesi görüntülenmezse, flaş şarj oluyordur; parmağınızı deklanşör düğmesinden kısa bir anlığına çekin ve tekrar deneyin.

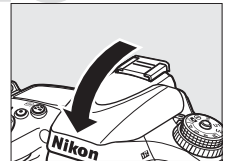
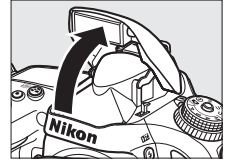

Flaş kullanılmadığında gücü korumak için, mandal yerine oturana kadar yavaşça aşağı doğru bastırın.



Yaratıcı Fotoğrafçılık (Sahne Modları)

Fotoğraf makinesi "sahne" modları seçimi sunar. Sahne modunu seçmek ayarları seçilen sahneye uygun şekilde otomatik olarak optimize eder, yaratıcı fotoğrafçılığı mod seçmek, resim çerçevelemek ve 35–39 arası sayfalarda açıklandığı şekilde çekim yapmak kadar basit hale getirir.



■■ SCENE Modu

Mevcut seçili sahneyi izlemek için, mod kadranını **SCENE** konumuna getirip **Info** düğmesine basın. Başka bir sahne seçmek için, ana kontrol kadranını döndürün.

Mod kadranı

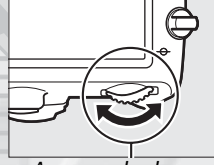
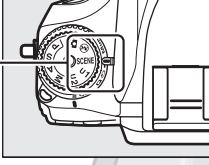

Ana ayar kadranı



Ekran

Portre 	Manzara 	Çocuk 	Spor 	Yakın plan 	Gece portresi 	Gece manzarası
Parti/iç mekan 	Kumsal/kar 	Gün batımı 	Alacakaranlık/şafak 	Evcil hayvan portresi 	Mum ışığı 	Çiçek açması
Sonbahar renkleri 	Yiyecek 	Silüet 	Fazla ışık 	Az ışık 		

KARACASULU
Dış Ticaret A.Ş.

■ ■ Manzara Modları

👤 Portre



Yumuşak, doğal görünen ten renkli portreler elde etmek için kullanın. Konu arka plandan uzaksa veya telefoto objektif kullanılıyorsa, arka plan detayları kompozisyona derinlik kazandırmak için yumuşatılır.

👤 Çocuk



Çocukların enstantane çekimlerini elde etmek için kullanın. Giysi ve arka plan detayları canlı renklerle elde edilir, ten renkleri yumuşak ve doğal görünür.

🏔️ Manzara



Gün ışığında canlı manzara resimleri elde etmek için kullanın. Dahili flaş ve AF yardımcı aydınlatması kapanır; ışık azsa bulanıklığı önlemek için tripod kullanımı tavsiye edilir.

🏃 Spor



Kısa poz süresi dinamik spor çekimlerinde hareketi dondurur, böylece ana konu açıkça ortaya çıkar. Dahili flaş ve AF yardımcı aydınlatması kapanır. Sekans halinde çekim yapmak için, sürekli deklanşör modunu seçin (☐ 6, 83).



Yakın Çekim



Çiçek, böcek ve başka küçük nesnelerin yakın çekimleri için kullanın (çok yakın planlarda netleme yapmak için makro objektif kullanılabilir). Bulanıklığı önlemek için tripod kullanımı tavsiye edilir.

Gece Manzarası



Sokak lambaları ve neon lambalarıyla gece manzarası fotoğraflarken kumlanma ve doğal olmayan renkleri azaltın. Dahili flaş ve AF yardımcı aydınlatması kapanır; bulanıklığı önlemek için tripod kullanımı tavsiye edilir.

Gece Portresi



Düşük ışıkta çekilen portrelerde ana konu ile arka plan arasında doğal bir denge yakalamak için kullanın. Işıklandırmanın zayıf olduğu durumlarda bulanıklık olmaması için tripod kullanımı tavsiye edilir.

Parti/iç mekan



İç mekan arka plan ışıklandırma efektlerini yakalayın. Parti ve diğer iç mekan sahneleri için kullanım.

Kumsal/Kar



Su, kar veya kumların üzerine vuran parlak gün ışığını yakalayın. Dahili flaş ve AF yardımcı aydınlatması kapanır.

Alacakaranlık/Şafak



Şafak vakti veya gün batımından sonra görünen zayıf doğal ışığı koruyun. Dahili flaş ve AF yardımcı aydınlatması kapanır; ışık azsa bulanıklığı önlemek için tripod kullanımı tavsiye edilir.

Günbatımı



Gün batarken veya doğarken ortaya çıkan renk çeşitliliğini koruyun. Dahili flaş ve AF yardımcı aydınlatması kapanır; ışık azsa bulanıklığı önlemek için tripod kullanımı tavsiye edilir.

Evcil hayvan portresi



Hareket eden evcil hayvanların portre çekimi için kullanılır. AF-yardımcı aydınlatma kapanır.



Mum ışığı



Mum ışığında çekilen fotoğraflar için. Dahili flaş kapanır; ışıklandırma zayıfken bulanıklık olmaması için tripod kullanımı önerilir.

Sonbahar Renkleri



Sonbahar yapraklarındaki kırmızılı ve sarıları yakalar. Dahili flaş kapanır; ışıklandırma zayıfken bulanıklık olmaması için tripod kullanımı önerilir.

Çiçek açması



Çiçek bahçeleri, meyve bahçeleri ve diğer renkli çiçekler içeren diğer manzaralar için. Dahili flaş kapanır; ışıklandırma zayıfken bulanıklık olmaması için tripod kullanımı önerilir.

Yiyecek



Canlı yemek fotoğrafları için kullanın. Bulanıklığı önlemek için tripod kullanımı önerilir; ayrıca flaş da kullanılabilir (☐ 143).

Siluet



Parlak arka planların önünde nesneleri siluet olarak çekmek için. Dahili flaş kapanır; ışıklandırma zayıfken bulanıklık olmaması için tripod kullanımı önerilir.

Az Işık



Karanlık, hüzünlü ve vurgulu resimler elde etmek için karanlık sahneleri çekerken. Dahili flaş kapanır; ışıklandırma zayıfken bulanıklık olmaması için tripod kullanımı önerilir.

Fazla Işık

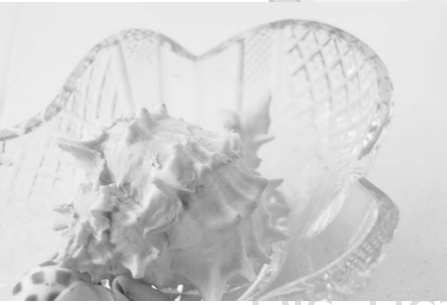

İşıkla doluymuş gibi görünen parlak resimler elde etmek için parlak sahneleri çekerken. Dahili flaş kapanır.



Temel İzleme

1 ► düğmesine basın.

Ekranda bir fotoğraf görüntülenecektir. Geçerli olarak görüntülenen resmi içeren bellek kartı bir simge ile gösterilir.

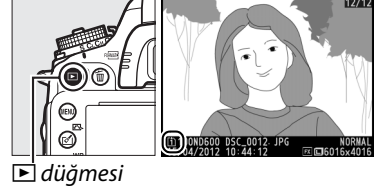

2 Ek resimler görüntüleyin.

◀ veya ▶ düğmelerine basılarak ek resimler görüntülenebilir. Geçerli fotoğraf ile ilgili ek bilgi görüntülemek için, ▲ ve ▼ (179) düğmelerine basın.

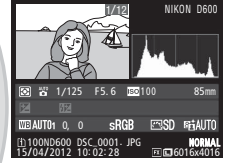

İzleme işlemini sonlandırmak ve çekim moduna geri dönmek için, deklanşöre yarım basın.

KARACASULU

Dış Ticaret A.Ş.

Resim İnceleme

İzleme menüsünde **Resim inceleme** için **Açık** seçildiğinde (212), fotoğraflar çekimden birkaç saniye sonra otomatik olarak ekranda görüntülenir.

Ayrıca Bkz.

Bir bellek kartı yuvası seçme ile ilgili bilgi için bkz. sayfa 178.

İstenmeyen Fotoğrafları Silme



Ekranında görüntülenmekte olan fotoğrafı silmek için,  (FORMAT) düğmesine basın. *Silinen fotoğrafların kurtarılamadığını not edin.*

1 Fotoğrafı görüntüleyin.

Silmek istediğiniz fotoğrafı sonraki sayfada anlatıldığı şekilde görüntüleyin. Geçerli resmin konumu ekranın sol alt köşesindeki bir simgeyle gösterilir.



2 Fotoğrafı silin.

 (FORMAT) düğmesine basın. Bir onaylama diyalogu görüntülenecektir; resmi silmek için  (FORMAT) düğmesine tekrar basın ve izlemeye geri dönün. Resmi silmeden çıkmak için,  düğmesine basın.

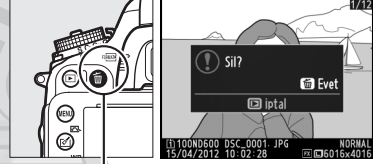

 (FORMAT) düğmesi

KARACASULU
Dış Ticaret A.Ş.

Sil

Seçilen resimleri (190), belirli bir tarihte çekilen bütün resimleri (191) veya seçili bir bellek kartının tercih edilen bir bölümündeki bütün resimleri silmek için (190), izleme menüsündeki **Sil** seçeneğini kullanın.



KARACASULU

Dış Ticaret A.Ş.

Canlı Görüntü Çekimi

Canlı görüntüde fotoğraf çekmek için aşağıdaki adımları izleyin.

1 Canlı görüntü seçiciyi (canlı görüntü çekimi) konumuna döndürün.

Vizörü kapatın

Işığın vizörden girerek pozlamayı müdahale etmesini engellemek için, vizör lastiğini çıkarın ve çekim yapmadan önce vizörü temin edilen DK-5 göz merceği kapağıyla kapatın (□ 86).

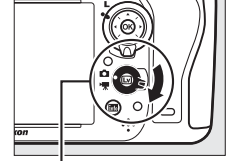

Canlı görüntü seçici

2 düğmesine basın.

Ayna kalkacak ve objektife gelen görüntü fotoğraf makinesi ekranında görüntülenecektir. Konu artık vizörde görüntülenmez.

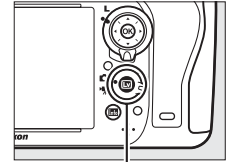

 düğmesi

3 Netleme noktasını konumlandırın.

51. sayfada açıklandığı şekilde netleme noktasını konunuzun üzerine konumlandırın.

4 Netle.

Netleme için deklanşörü yarım basılı tutun.

Netleme noktası, fotoğraf makinesi netlerken yeşil yanıp söner. Fotoğraf makinesi netleme yapabiliyorsa, netleme noktası yeşil görüntülenecektir; fotoğraf makinesi netleme yapamıyorsa, netleme noktası kırmızı renkte yanıp sönecektir (netleme noktası kırmızı yanıp sönerken de fotoğraf çekilebilir; çekimden önce ekrandaki netlemeyi kontrol edin). Pozlama  **AE-L/AF-L** düğmesine basılarak kilitlenebilir (□ 110); deklanşöre yarım basılırken netleme kilitler. **M** modunda pozlama, pozlama göstergesi yardımıyla ayarlanabilir (□ 78).



 **AE-L/AF-L** düğmesi

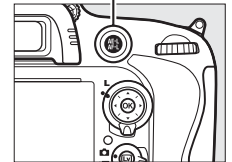

5 Fotoğrafi çekin.

Fotoğrafi çekmek için deklanşöre sonuna kadar basın.
Ekran kapanacaktır.



6 Canlı görüntü modundan çıkın.

Canlı görüntü modundan çıkmak için **[Lv]** düğmesine basın.

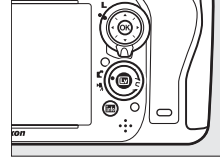

✓ Canlı Görüntüyü Sonlandırma

Objektif çıkarılırsa canlı görüntü otomatik olarak sonlandırılır. Fotoğraf makinesinin iç devrelerinin zarar görmesini önlemek için canlı görüntü otomatik olarak da sonlanabilir; fotoğraf makinesi kullanımda değilken canlı görüntüden çıkın. Şu durumlarda fotoğraf makinesinin iç devrelerinin ısısının yükselebileceğini ve kumlanma (parlak noktalar, rastgele dağılmış parlak pikseller veya sis) görüntülenebileceğini unutmayın (fotoğraf makinesi belirgin bir şekilde ısınabilir, ancak bu bir arıza göstergesi değildir):

- Ortam sıcaklığı yüksek
- Fotoğraf makinesi canlı görüntüde veya film kaydetmek için uzun süre kullanılmış
- Fotoğraf makinesi sürekli deklanşör modunda uzun süre kullanılmış

[Lv] düğmesine basılırken canlı görüntü başlatılmazsa, iç devrelerin soğumasını bekleyin ve sonra tekrar deneyin.

✓ Picture Control'ü Seçme (Yalnızca P, S, A ve M Modları)

Canlı görüntü sırasında **[P]** (**[P]**) düğmesine basıldığında bir Picture Control'ler listesi görüntülenir. İstenen Picture Control'ü vurgulayın ve Picture Control ayarlarını yapmak için **[▶]** düğmesine basın (129).

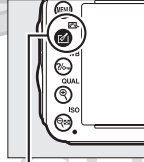

✓ (**[P]**) düğmesi

✓ Filmler

Canlı görüntülü fotoğraf çekimi sırasında film kaydı kullanılmaz ve film kayıt düğmesine basılması herhangi bir etki yapmaz. Film çekmek için film canlı görüntüsünü seçin (57).

Canlı Görüntüde Netleme

Otomatik netleme kullanılarak netlemek için, netleme modu seçiciyi AF konumuna getirin ve otomatik netleme ve AF alanı modlarını seçmek için aşağıdaki adımları izleyin. Manuel olarak netleme hakkında bilgi için, bkz. sayfa 55.

Netleme modu seçici

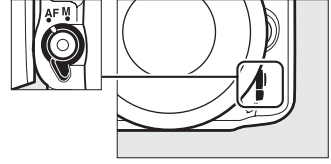

Netleme Modunu Seçme

Aşağıdaki otomatik netleme modları canlı görüntüde kullanılabilir:

Mod	Açıklama
AF-S	Single-süreklili servo AF: Durağan nesnelere için. Deklanşör yarım basılıyken netleme kilitlenir.
AF-F	Devamlı servo AF: Hareketli nesnelere için. Fotoğraf makinesi deklanşöre basılana kadar sürekli olarak netleme yapar. Deklanşör yarım basılıyken netleme kilitlenir.

Bir otomatik netleme modu seçmek için, AF modu düğmesine basın ve istenen mod ekranda görüntülenene kadar ana ayar kadranını çevirin.



AF modu düğmesi Ana ayar kadranı

Ekran









✓ Otomatik Netlemeyi Canlı Görüntüde Kullanma

AF-S objektif kullanın. İstenen sonuçlar diğer objektifler veya teleobjektif dönüştürücülerle alınmayabilir. Canlı görüntüde, otomatik netlemenin daha yavaş olduğunu ve fotoğraf makinesi netlediğinde ekranın daha parlak veya daha karanlık olabileceğini unutmayın. Fotoğraf makinesi netleme yapamadığında netleme noktası zaman zaman yeşil görüntülenebilir. Fotoğraf makinesi aşağıdaki durumlarda netleme yapamayabilir:

- Konu, çerçevenin uzun kenarına paralel çizgiler içermektedir
- Konu kontrasttan yoksundur
- Netleme noktasındaki konu keskin kontrastlı parlak alanlar içermektedir ya da spot aydınlatma veya bir neon tabelası veya parlaklığı değiştiren başka bir ışık kaynağı içermektedir
- Floresan, cıva buharı, sodyum buharı veya benzeri aydınlatmalar altında hızla yanıp sönmeye ve çizgiler görünür
- Çapraz (yıldız) filtre veya başka özel filtre kullanılmaktadır
- Konu, netleme noktasından daha küçük görünmektedir
- Konu, düzenli geometrik desenlerin arasında kalmıştır (örn. jalousiler veya bir gökdelendeki pencere sıraları)
- Konu hareketlidir

■ Bir AF Alanı Modu Seçme

Aşağıdaki AF alanı modları canlı görüntüde seçilebilir:

Mod	Açıklama
	Yüz öncelikli AF: Portreler için kullanılır. Fotoğraf makinesi otomatik olarak portre konularına netleme yapar; seçili konu çift sarı kenarlıkla gösterilir (birden fazla yüz (en fazla 35) algılanırsa fotoğraf makinesi en yakın konuya netleme yapar; farklı bir konu seçmek için, çoklu seçiciyi kullanın). Fotoğraf makinesi artık konuyu algılayamazsa (örneğin, konu yüzünü fotoğraf makinesinden öteye çevirdiyse), kenarlık artık görüntülenmez.
	Geniş alan AF: Manzaraları ve diğer portre harici konuları makine elde tutularak çekmek içindir. Netleme noktasını karedeki herhangi bir yere taşımak için çoklu seçiciyi kullanın veya netleme noktasını karenin ortasına konumlandırmak için  düğmesine basın.
	Normal alan AF: Karede seçilen noktayı hassas netleme için kullanılır. Netleme noktasını karedeki herhangi bir yere taşımak için çoklu seçiciyi kullanın veya netleme noktasını karenin ortasına konumlandırmak için  düğmesine basın. Tripod tavsiye edilir.
	Konuyu izleme AF: Netleme noktasını konunun üstüne getirin ve  seçeneğine basın. Netleme noktası seçili konu karede hareket ettikçe izlemeye başlar. İzlemeyi sonlandırmak için  düğmesine tekrar basın. Fotoğraf makinesinin, hızla hareket ediyorlarsa, kareden çıkıyorlarsa veya başka nesnelere tarafından engelleniyorlarsa, boyutta, renkte veya parlaklıkta değişiklik olduysa veya çok küçük, çok büyük, çok parlak, çok karanlık veya arkaplana benzer renge veya parlaklığa sahiplerse konuları izleyemeyeceğini unutmayın.

Bir AF alanı modu seçmek için, AF modu düğmesine basın ve istenen mod ekranda görüntülenene kadar alt-ayar kadraniyi çevirin.

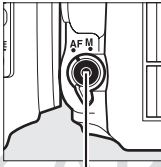

AF modu düğmesi

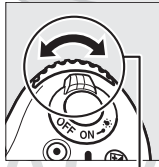

Alt-ayar kadrani



Ekrana

Canlı Görüntü Ekranı: Canlı Görüntü Çekimi

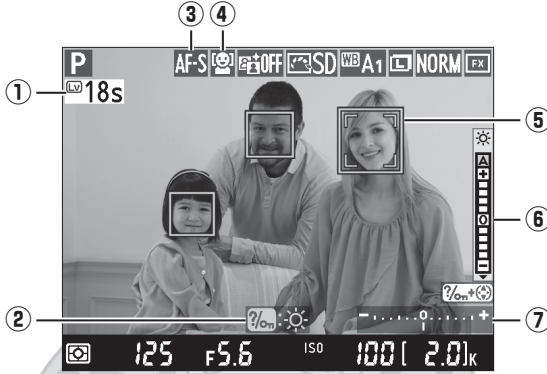

Öge	Açıklama	
① Kalan süre	Canlı görüntü otomatik olarak sona ermeden kalan süredir. Çekim 30 s veya daha az sürede sona erecekse görüntülenir.	56
② Kılavuz	Seçeneklerle ilgili bir kılavuzu canlı görüntü çekimi sırasında bulabilirsiniz.	—
③ Otomatik netleme modu	Geçerli otomatik netleme modudur.	51
④ AF alanı modu	Geçerli AF alanı modudur.	52
⑤ Netleme noktası	Geçerli netleme noktasıdır. Ekran, AF alanı modu için yapılan seçime göre değişir.	49
⑥ Ekran parlaklığı göstergesi	☀ (WB) düğmesini basılı tutarak, ekran parlaklığını ayarlamak için ▲ veya ▼ düğmesine basın (ekran parlaklığının fotoğraf makinesiyle çekilen fotoğraflar üzerinde bir etkisi olmadığını unutmayın). A (otomatik) seçilirse, ortam parlaklığı ve tonu sensörünün ölçtüğü ortam aydınlatma koşullarına yanıt olarak fotoğraf makinesi parlaklığı monitör açıkken otomatik olarak ayarlar (4).	—
⑦ Pozlama göstergesi	Mevcut ayarlarda fotoğrafın düşük pozlandığını veya fazla pozlandığını gösterir (sadece M modu).	78

KA...SULU
Dış Ticaret A.Ş.

✓ Canlı Görüntü Ekranı

Her ne kadar bunlar nihai fotoğrafta görünmese de, fotoğraf konusu kısa bir süre elektronik flaş veya başka bir anlık parlak ışık kaynağı ile aydınlatılırsa, ekranda pürüzlü kenarlar, renk karışması, hare ve parlak noktalar ve yanıp sönen işaretler veya başka kesintili ışık kaynakları ile bazı alanlarda parlak kuşaklar belirebilir. Ayrıca fotoğraf makinesi yatay tutularak pan yapıldığında veya bir obje yüksek hızla kare içinden geçtiğinde dağılma meydana gelebilir. Floresan, cıva buharlı veya sodyum lambalar altında ekranda görülebilen kırpışma ve kuşaklanmalar **Kırpışma azaltma** kullanılarak azaltılabilir (☐ 252), ancak bunlar bazı deklanşör hızlarında nihai fotoğrafta hala görülüyor olabilir. Canlı görüntü modunda çekim yaparken, fotoğraf makinesini güneşe veya diğer güçlü ışık kaynaklarına tutmaktan kaçının. Bu önlemin alınmaması fotoğraf makinesinin iç devrelerinin hasar görmesine neden olabilir.

✍ Pozlama

Sahneye bağlı olarak pozlama canlı görüntü kullanılmadığında elde edilenden farklı olabilir. Canlı görüntüde, fotoğraflar ekranda görünen pozlamaya yakın üretilerek ölçüm canlı görüntü ekranına uyması için ayarlanabilir. **P, S, A ve M** modlarında pozlama ± 5 EV ile ayarlanabilir (☐ 112). +3 EV üstü veya -3 EV altı değerlerin etkileri ekranda ön izleme yapılabilir.

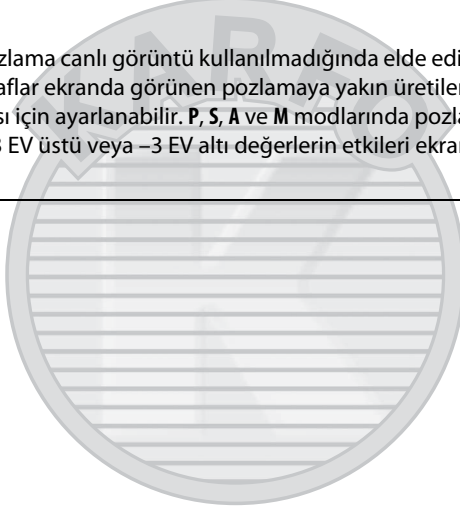

KARACASULU
Dış Ticaret A.Ş.

Bilgi Ekranı: Canlı Görüntü Çekimi

Canlı görüntü çekimi sırasında ekrandaki göstergeleri gizlemek veya görüntülemek için, **Info** düğmesine basın.

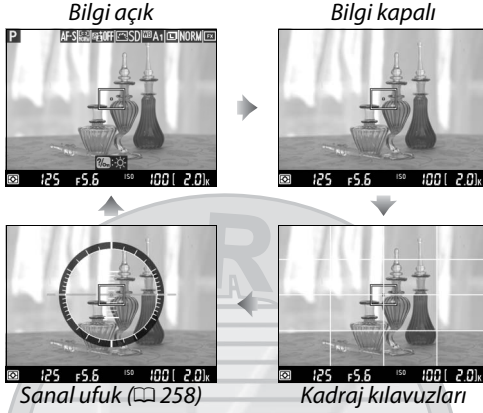

Manuel Netleme

Manuel netleme modunda netlemek için (103), objektif netleme halkasını konu netlenene kadar döndürün.

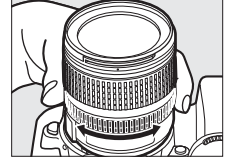

Ekrandaki görüntüyü hassas netleme için 19 × oranına büyütmek için **Q (QUAL)** düğmesine basın. Objektife gelen görüntü yakınlaştırıldığında, ekranın sağ alt köşesindeki gri karede bir dolaşım penceresi görüntülenecektir. Ekranda karenin görünmeyen alanlarına kaydırmak için çoklu seçiyi kullanın (yalnızca AF alanı modu için geniş veya normal alan AF seçilirse kullanılabilir) veya uzaklaştırmak için **Q (ISO)** düğmesine basın.

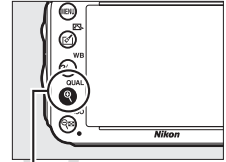

Q (QUAL) düğmesi

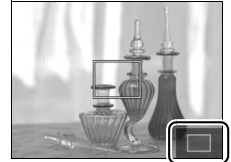

Dolaşım penceresi



Film Canlı Görüntüsü

Filmler canlı görüntüde kaydedilebilir.

- 1 **Canlı görüntü seçiciyi** (film canlı görüntü) konumuna döndürün.

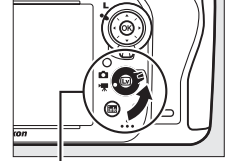

Canlı görüntü seçici

- 2 **Lv düğmesine basın.**

Ayna kalkacak ve objektife gelen görüntü fotoğraf makinesi ekranında, gerçek filmde görüneceği şekilde görüntülenecektir, pozlama etkileri için değiştirilir. Konu artık vizörde görüntülenmez.

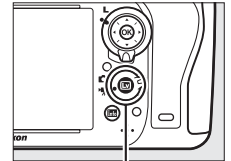

Lv düğmesi

Simgesi

simgesi (61) filmlerin kaydedilemeyeceğini gösterir.

Kaydetmeden Önce

Kaydetmeden önce, bir diyafram seçin (yalnızca **A** ve **M** modları, 77, 78); ayrıca Picture Control (yalnızca **P**, **S**, **A** ve **M** modları, 129) veya renkli alan (217) da seçebilirsiniz. **P**, **S**, **A** ve **M** modlarında beyaz dengesi (115) herhangi bir anda **WB** düğmesine basarak ve ana ayar kadranını çevirerek ayarlanabilir.

- 3 **Bir netleme modu seçin** (51).



- 4 **Bir AF alanı modu seçin** (52).



5 Netle.

Açılan çekimi kareleyin ve Adım 3 ve 4, sayfa 49 içinde açıklandığı şekilde netleyin (film canlı görüntüsünde netleme hakkında bilgi için, bkz. sayfa 51). Film canlı görüntüsünde yüz öncelikli AF'de algılanabilen konu sayısının düştüğünü unutmayın.



📌 Pozlama

Aşağıdaki ayarlar film canlı görüntüsünde ayarlanabilir:

	Diyafram	Deklanşör hızı	ISO duyarlılığı	Pozlama telafisi
P, S, A	—	—	—	✓
M	—	✓	✓	—
Diğer çekim modları	—	—	—	—

Pozlama modunda M, ISO duyarlılığı 100 ve Yüksek 2 arası ve perde hızı $1/25$ s ve $1/4000$ s arası değerlere ayarlanabilir (kare hızıyla kullanılabilir en düşük deklanşör hızı değişir; □ 65). Diğer modlarda, deklanşör hızı ve ISO duyarlılığı otomatik olarak ayarlanır. Aşırı veya az pozlanma durumunda film canlı görüntüsünden çıkın ve yeniden başlatın.

6 Kayıt yapmaya başlayın.

Kaydetmeyi başlatmak için film kayıt düğmesine basın. Bir kayıt göstergesi ve kullanılabilir süre ekranda görüntülenir. Pozlama matris ölçümü kullanılarak ayarlanır ve **AE-L/AF-L** düğmesine basılarak kilitlenir (□ 110) veya (**P, S** ve **A** modlarında) pozlama telafisi kullanılarak $1/3$ EV adımlarında ± 3 EV'ye kadar değiştirilir (□ 112). Otomatik netleme modunda, netleme deklanşör düğmesine yarım basılarak kilitlenebilir.

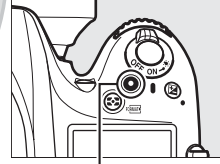

Film kayıt düğmesi
Kayıt göstergesi



Kalan süre

📌 Ses

Fotoğraf makinesi hem video hem de ses kaydedebilir; film kaydı sırasında fotoğraf makinesinin önündeki mikrofonu kapatmayın. Dahili mikrofon otomatik netleme veya titreşim azaltma sırasında objektifin çıkardığı sesleri kaydedebilir.

7 Kayıt işlemini bitirin.

Kaydetmeyi sonlandırmak için film kayıt düğmesine tekrar basın. Maksimum uzunluğa ulaşıldığında veya bellek kartı dolduğunda kayıt otomatik olarak sonlandırılır.

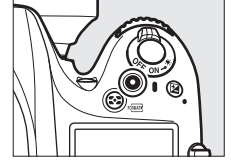

Maksimum Uzunluk

Her bir film dosyası için maksimum uzunluk 4 GB'dir (maksimum kayıt süreleri için bkz. sayfa 65); bellek kartı yazdırma hızına bağlı olarak çekimin bu uzunluğa ulaşmadan sona erebileceğini unutmayın (☐ 334).

Fotoğraf Çekme

Kayıt sürerken fotoğraf çekmek için deklanşöre sonuna kadar basın (istenirse çekim bilgisi ekranı **Fn**, alan derinliği önizleme veya **AE-L/AF-L** düğmesine ve çekim öncesinde fotoğraf makinesinin durağan çekim ayarlarını görüntülemek için kullanılan düğmeye atanabilir; ☐ 247, 248). Film kaydı sonlanacaktır (o noktaya kayıtlı metraj kaydedilecektir) ve fotoğraf makinesi canlı görüntüye dönecektir. Fotoğraf 16:9 en boy oranı ile bir kırpma kullanılarak geçerli görüntü alanı ayarında kaydedilecektir. Fotoğraflar flaş kapalıyken çekilir. Fotoğrafların pozlmasının film canlı görüntüsü sırasında önizlenemeyeceğini unutmayın; mod **P**, **S** veya **A** önerilir ancak doğru sonuçlara **M** modunda **Fn**, derinlik alanı önizlemesi veya **AE-L/AF-L** düğmesi ile (☐ 247, 248) çekim bilgilerini görüntüleme düğmesi kullanılarak ve pozlama göstergesi kontrol edilerek erişilebilir. Fotoğraf için pozlama telafisi -5 ve +5 EV arasındaki değerlere ayarlanabilir, ancak yalnızca -3 ve +3 arasındaki değerler ekranda önizlenebilir (**P**, **S** ve **A**; ☐ 112).

Geri Sayım Ekranı

Canlı görüntü otomatik olarak sona ermeden 30 s önce bir geri sayım görüntülenecektir (☐ 53). Çekim koşullarına bağlı olarak, film kaydı başlar başlamaz zamanlayıcı görüntülenebilir. Kalan kayıt süresine bakılmaksızın, zamanlayıcının süresi dolduğunda canlı görüntünün hala otomatik olarak sonlanacağını unutmayın. Film kaydını devam ettirmeye başlamadan önce iç devrelerin soğumasını bekleyin.

8 Canlı görüntü modundan çıkın.

Canlı görüntü modundan çıkmak için  düğmesine basın.

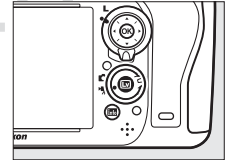

Dizinler

Özel Ayar g1 (**Fn düğmesini ata**, 247), Özel Ayar g2 (**Önizleme düğmesini ata**, 248) veya g3 (**AE-L/AF-L düğmesini ata**, 248) için **Dizin İşaretleme** seçilirse, düzenleme ve izleme sırasında kareleri konumlandırmak için kullanılabilecek dizinleri eklemek üzere kayıt sırasında düğmeye basabilirsiniz (68). Her filme en fazla 20 dizin eklenebilir.



Dizin



KARACASULU

Dış Ticaret A.Ş.

Ayrıca Bkz.

Çerçeve boyutu, mikrofon duyarlılığı ve kart yuvası seçenekleri **Film ayarları** menüsünde bulunur (65). Netleme 55. sayfada açıklandığı şekilde manuel olarak ayarlanabilir. **OK**, **Fn**, alan derinliği önizleme ve **AE-L/AF-L** düğmelerinin oynadığı roller sırasıyla Özel Ayarlar f1 (**Tamam dğmsi (çkm modu)**; 241), g1 (**Fn düğmesini ata**; 247), g2 (**Önizleme düğmesini ata**; 248) ve g3 (**AE-L/AF-L düğmesini ata**, 248) kullanılarak seçilebilir (son üç seçenek bir düğmeye basmadan da pozlamayı kilitlemenize olanak tanır). Özel Ayar g4 (**Deklanşör düğmesi ata**; 248), deklanşörün film canlı görüntüsünü başlatma veya film kaydını başlatma ve sonlandırma için kullanılabilir.

Canlı Görüntü Ekranı: Film Canlı Görüntüsü

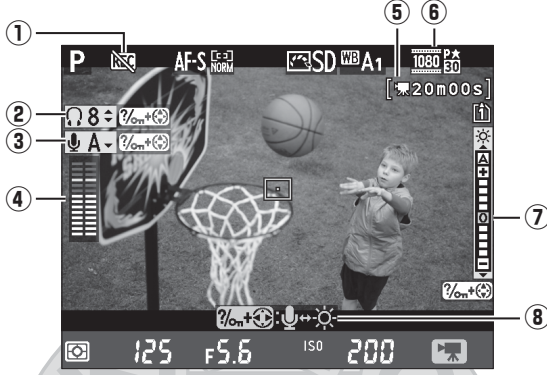

Öge	Açıklama	
① "Film yok" simgesi	Filmlerin kaydedilemediğini gösterir.	—
② Kulaklık düzeyi	Kulaklıklara ses çıkışının düzeyidir.	62
③ Mikrofon duyarlılığı	Film kaydı için mikrofon duyarlılığı.	62
④ Ses seviyesi	Ses kaydı için ses seviyesidir. Düzey çok yüksekse kırmızı görüntülenir; mikrofon duyarlılığını uygun şekilde ayarlayın. İsteğe bağlı ME-1 veya başka stereo mikrofonu kullanıldığında sol (L) ve sağ (R) kanal göstergeleri görünür.	62
⑤ Kalan süre (film canlı görüntüsü)	Filmler için kullanılabilen kayıt süresidir.	58
⑥ Film çerçeve boyutu	Film kaydı için çerçeve boyutudur.	65
⑦ Ekran parlaklığı göstergesi	Ekran parlaklığı göstergesidir.	62
⑧ Kılavuz	Seçeneklerle ilgili bir kılavuzu film canlı görüntüsü sırasında bulabilirsiniz.	62

KARACASULU
Dış Ticaret A.Ş.

✎ Harici Mikrofon Kullanımı

İsteğe bağlı ME-1 stereo mikrofonu, stereo'da ses kaydetmek için veya otomatik netlemenin (☑ 298) neden olduğu kayıt objektif kumlanmasını önlemek için kullanılabilir.

✎ Kulaklıklar

Üçüncü taraf kulaklıklar kullanılabilir. Yüksek ses düzeylerinin yüksek sesle sonuçlandığını unutmayın; kulaklıklar kullanılırken özen gösterilmelidir.

■ Canlı Görüntü Ekranında Ayarları Yapma

Mikrofon duyarlılığı, kulaklık düzeyi ve ekran parlaklığı aşağıda açıklandığı şekilde ayarlanabilir. Mikrofon duyarlılığının ve kulaklık düzeyinin kayıt sırasında ayarlanamadığını ve parlaklığın yalnızca ekranı etkileyeceğini unutmayın (📖 61); fotoğraf makinesiyle kaydedilen filmler etkilenmez.

1 Bir ayarı vurgulayın.

ⓘ (WB) düğmesini basılı tutun ve istenen ayar için göstergeyi vurgulamak için ◀ veya ▶ düğmesine basın.

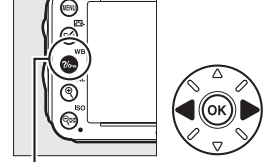

ⓘ (WB) düğmesi

2 Vurgulanan ayarı ayarlayın.

ⓘ (WB) düğmesini basılı tutarak, vurgulanan ayarı ayarlamak için ▲ veya ▼ düğmesine basın.



Bilgi Ekranı: Film Canlı Görüntüsü

Film canlı görüntüsü sırasında ekrandaki göstergeleri gizlemek veya görüntülemek için, ⓘ düğmesine basın.



Görüntü Alanı

Çekim menüsünde **Görüntü alanı** için seçilen seçeneğe bakılmaksızın (☐ 89), film canlı görüntüsünde kaydedilen filmlerin ve fotoğrafların (☐ 57) 16 : 9 en boy oranı vardır. **Görüntü alanı** > **Otomatik DX kırpma** için **Açık** seçilerek ve bir DX objektif takılıken kaydedilen görüntüler, **Görüntü alanı** > **Görüntü alanı seç** için **DX (24×16) 1.5×** seçilerek kaydedilen görüntüler gibi, DX tabanlı film formatı kullanılır. **FX (36 × 24) 1.0×** seçildiğinde FX-tabanlı film biçimi kullanılır. DX tabanlı film formatı seçildiğinde  simgesi görüntülenir.



Film Canlı Görüntüsü Fotoğrafları

Aşağıdaki tablo film canlı görüntüsünde çekilen fotoğrafların boyutunu gösterir:

Görüntü alanı	Seçenek	Boyut (piksel)	Baskı boyutu (cm)*
FX tabanlı formatı (35,5 × 20,0 mm)	Büyük	6016 × 3376	50,9 × 28,6
	Orta	4512 × 2528	38,2 × 21,4
	Küçük	3008 × 1688	25,5 × 14,3
DX tabanlı formatı (23,5 × 13,2 mm)	Büyük	3936 × 2224	33,3 × 18,8
	Orta	2944 × 1664	24,9 × 14,1
	Küçük	1968 × 1112	16,7 × 9,4

* 300 dpi'de basıldığında yaklaşık boyut. İnç cinsinden baskı boyutu, piksel cinsinde görüntü boyutu bölü inç başına noktacık (dpi; 1 inç = yaklaşık 2,54 cm) cinsinde yazıcı çözünürlüğüne eşittir.

Resim kalitesi, çekim menüsünde **Resim kalitesi** için seçilen seçenikle belirlenir (☐ 93).

HDMI

Fotoğraf makinesi bir HDMI cihaza bağlıdır (☐ 204), objektiften görüntü hem fotoğraf makinesi ekranında hem de HDMI cihazında görünecektir. Film kaydı sırasında HDMI cihazda görünen göstergeler sağda gösterilir. Fotoğraf makinesi ekranı ses seviyesi veya sanal ufku göstermez; ekrandaki ve HDMI cihazındaki göstergeler  düğmesi kullanılarak gizlenemez veya görüntülenemez. Fotoğraf makinesi bir HDMI-CEC aygıtına bağlandığında ayarlar menüsünde **HDMI Aygıt kontrolü** için > **Kapalı** seçeneğini seçin (☐ 205).



Uzaktan Kumanda Kabloları

Özel Ayar g4 (**Deklanşör düğmesi ata**, ☐ 248) için **Film kaydet** seçilirse, isteğe bağlı MC-DC2 uzaktan kumandalarında deklanşörler (☐ 298) film canlı görüntüsünü başlatmak ve film kaydını başlatmak ve sonlandırmak için kullanılabilir.

Filmleri Kaydetme

Hızla yanıp sönme, çizgiler veya dağılma ekranda ve floresan, cıva buharı altında veya sodyum lambasında son filmde görünebilir veya fotoğraf makinesi yatay tutularak pan yapıldığında veya bir obje yüksek hızla kare içinden geçtiğinde görülebilir (hızla yanıp sönme ve çizgileri azaltma hakkındaki bilgiler için bakın **Kırpışma azaltma**, ☐ 252). Pürüzlü kenarlar, renkli kenarlar, hare ve parlak noktalar da görünebilir. Işıklı tabelalar ve diğer kesintili ışık kaynakları ile veya konu elektronik flaş veya diğer parlak, anlık ışık kaynağıyla kısa bir süre aydınlatıldığında parlak çizgiler çerçevenin bazı alanlarında görülebilir. Filmleri kaydederken fotoğraf makinesini güneş veya diğer güçlü ışık kaynaklarına yöneltmekten kaçının. Bu önlemin alınmaması fotoğraf makinesinin iç devrelerinin hasar görmesine neden olabilir. Film canlı görüntüsü sırasında objektiften görüntüye yakınlaştırırsanız kumlanma (rasgele dağılmış parlak pikseller, sis veya çizgiler) ve beklenmeyen renklerin ortaya çıkabileceğini (☐ 55) unutmayın.

Flaş ışığı film canlı görüntüsü sırasında kullanılamaz.

Objektif çıkarılırsa, mod kadranı döndürülürse veya uzaktan kumanda deklanşör modu seçilirse kayıt otomatik olarak sonlandırılır.

Fotoğraf makinesinin iç devrelerinin zarar görmesini önlemek için canlı görüntü otomatik olarak sonlanabilir; fotoğraf makinesi kullanımında değilken canlı görüntüden çıkın. Şu durumlarda fotoğraf makinesinin iç devrelerinin ısısının yükselebileceğini ve kumlanma (parlak noktalar, rasgele dağılmış parlak pikseller veya sis) görüntülenebileceğini unutmayın (fotoğraf makinesi belirgin bir şekilde ısınabilir, ancak bu bir arıza göstergesi değildir):







- Ortam sıcaklığı yüksek
- Fotoğraf makinesi canlı görüntüde veya film kaydetmek için uzun süre kullanılmış
- Fotoğraf makinesi sürekli deklanşör modunda uzun süre kullanılmış

 düğmesine basılırken canlı görüntü başlatılmazsa, iç devrelerin soğumasını bekleyin ve sonra tekrar deneyin.

Film Ayarları

Aşağıdaki ayarları ayarlamak için çekim menüsünde **Film ayarları** seçeneğini kullanın.

- **Çerçeve boyutu/kare hızı, Film kalitesi:** Aşağıdaki seçeneklerden birini seçin:

Çerçeve boyutu/kare hızı		Film kalitesi	Maksimum uzunluk (★ yüksek kalite/Normal)	
Çerçeve boyutu (piksel)	Kare hızı *	Maksimum bit hızı (Mbps) (★ yüksek kalite/Normal)		
	1920 × 1080	30p	24/12	20 dk/ 29 dak. 59sn
	1920 × 1080	25p		
	1920 × 1080	24p		
	1280 × 720	60p		
	1280 × 720	50p		
	1280 × 720	30p	12/ 8	29 dak. 59sn/ 29 dak. 59sn
	1280 × 720	25p		

* Listelenen değer. 60p, 50p, 30p, 25p ve 24p için geçerli kare hızları sırasıyla 59,94, 50, 29,97, 25 ve 23,976 fps'dir.

- **Mikrofon:** Dahili veya isteğe bağlı ME-1 stereo mikrofonları açın veya kapatın veya mikrofon duyarlılığını ayarlayın. Duyarlılığı otomatik olarak ayarlamak için **Otomatik duyarlılık**'i seçin, sesi kapatmak için **Mikrofon kapalı** seçeneğini belirleyin; mikrofon duyarlılığını manuel olarak kapatmak için, **Manuel duyarlılık** seçeneğini belirleyin ve bir duyarlılık seçin.
- **Hedef:** Filmlerin kaydedileceği yuvayı seçin. Menüde her kartta kullanılabilir süre gösterilir; hiç süre kalmadığında kayıt otomatik olarak biter.



KARACASULU
Dış Ticaret A.Ş.

1 Film ayarları öğesini seçin.

Menüleri görüntülemek için MENU düğmesine basın. Çekim menüsünde **Film ayarları** seçeneğini vurgulayın ve ► düğmesine basın.

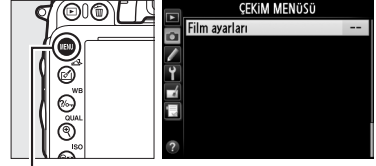

MENU düğmesi

2 Film seçeneklerini seçin.

İstenen öğeyi vurgulayın ve ► düğmesine basın, sonra bir seçeneği vurgulayın ve OK düğmesine basın.





KARACASULU
Dış Ticaret A.Ş.

✓ Çerçeve Boyutu ve Hızı







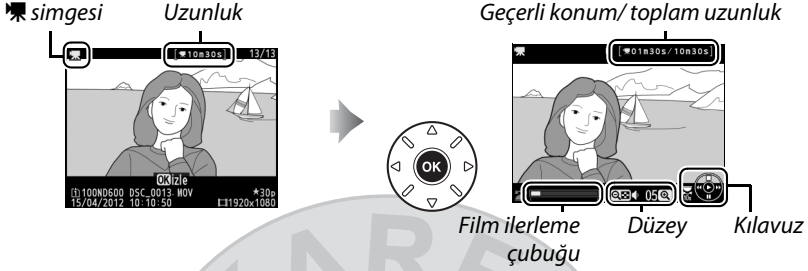







Çerçeve boyutu ve hızı, kumlanma (parlak noktalar, rasgele dağılmış parlak pikseller veya sis) dağılımını ve miktarını etkiler.

Filmleri İzleme

Filmler, tam çerçeve izlemede bir  simgesi ile gösterilir (□ 177). İzlemeyi başlatmak için  ayarına basın.



Aşağıdaki işlemler gerçekleştirilebilir:

İşlem	Kullanım	Açıklama
Duraklat		İzlemeyi duraklatın.
İzle		Film duraklatıldığında veya geri alma/ilerleme sırasında izlemeye kaldığı yerden devam edin.
Geri alma/ilerleme		Hız her basışta 2 x'ten 4 x'e 8 x'e 16 x'e artar; filmin başına veya sonuna atlamak için basılı tutun (ilk kare ekranın sağ üst köşesinde  ile son kare  ile gösterilir). İzleme duraklatılırsa, film kare kare geri alınır veya ilerler; sürekli geri alma veya ilerleme için basılı tutun.
10 s atla		10 s ileri veya geri atlamak için ana ayar kadranını çevirin.
İleri/geri atla		Sonraki veya önceki dizine veya film dizin içermiyorsa son veya ilk kareye gitmek için alt-ayar kadranını kullanın.
Düzeyi ayarlama	 (QUAL) /  (ISO)	Düzeyi arttırmak için  (QUAL) düğmesine, azaltmak için  (ISO) düğmesine basın.
Filmi kırp		Daha fazla bilgi için 69. sayfaya bakın.
Çıkış		Tam çerçeve izlemeye çıkın.
Çekim moduna dönme		Çekim moduna çıkmak için deklanşöre yarım basın.



Simgesi

Dizinli filmler (📖 60) tam çerçeve izlemede bir  simgesi ile gösterilir.



Simgesi

, film sessiz kaydedilmişse tam ekran ve film izlemede görüntülenir.





KARACASULU

Dış Ticaret A.Ş.

Filmleri Düzenleme



Filmlerin düzenlenmiş kopyalarını oluşturmak için metraj kırpması yapın veya seçilen kareleri JPEG hareketsiz görüntüler olarak kaydedin.

Seçenek	Açıklama
 Başlangıç/bitiş noktası seç	Açılış veya kapanış metrajını kaldırmak için bir kopya oluşturun.
 Seçilen kareyi kaydet	Seçilen kareyi JPEG hareketsiz görüntü olarak kaydedin.

Filmleri Kırpma

Filmlerin kırılmış kopyalarını oluşturmak için:



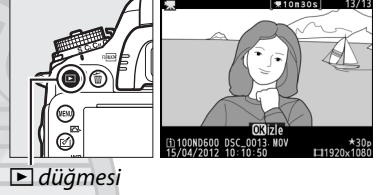

1 Filmi tam kare görüntüleyin.

Resimleri ekranda tam kare görüntülemek için  düğmesine basın ve düzenlemek istediğiniz film görüntülenene kadar resimler arasında kaydırmak için  ve  düğmelerine basın.



 düğmesi



2 Bir başlangıç veya bitiş noktası seçin.

67. sayfada açıklandığı şekilde filmi izleyin, izlemeyi başlatma ve sürdürme için  düğmesine, duraklatmak için  düğmesine basın veya istenen karenin yerini tespit etmek için  veya  düğmesine basın veya ana veya alt ayar kadrancını döndürün (67). Filmdeki yaklaşık konumunuz film ilerleme çubuğundan görülebilir.





Film ilerleme çubuğu

3 Film düzenleme seçeneklerini görüntüleyin.

Film düzenleme seçeneklerini göstermek için  () düğmesine basın.



 () düğmesi

4 Başlangıç/bitiş noktası seç öğesini seçin.

Başlangıç/bitiş noktası seç'i vurgulayın ve **OK** düğmesine basın.



Sağda gösterilen diyalog görüntülenir; geçerli karenin kopyasının başlangıç veya bitiş noktası olacağını seçin ve **OK** düğmesine basın.

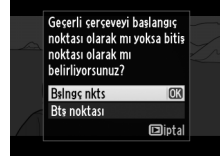

5 Kareleri silin.

İstenen kare görüntülenmiyorsa ilerlemek veya geri almak için **◀** veya **▶** düğmesine basın (10 s ileri veya geri atlamak için ana ayar kadranını döndürün; bir dizine veya film dizin içermiyorsa ilk veya son kareye atlamak için alt-ayar kadranını döndürün). Geçerli seçimin başlangıç noktasından (**⏪**) bitiş noktasına (**⏩**) veya tam tersine geçmek için, **WB** düğmesine basın.

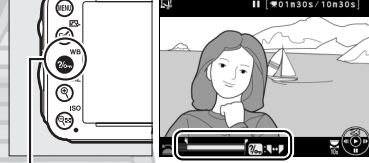

Başlangıç noktası ve/veya bitiş noktasını seçtikten sonra, **▲** düğmesine basın. Seçilen başlangıç noktasından önceki ve seçili son noktadan sonraki tüm kareler kopyadan kaldırılır.



6 Kopyayı kaydedin.

Aşağıdaki seçeneklerden birini vurgulayın ve **OK** düğmesine basın:

- **Yeni dosya olarak kaydet:** Kopyayı yeni bir dosyaya kaydedin.
- **Mevcut dosyanın üzerine yaz:** Orijinal film dosyasını düzenlenen kopyayla değiştirin.
- **İptal:** Adım 5'e dönün.
- **Özizleme:** Kopyayı özizleyin.

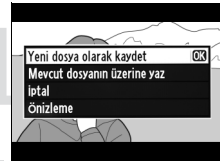

Düzenlenen kopyalar, tam çerçeve izlemede **⏮** simgesi ile gösterilir.

Filmleri Kırpma

Filmler en az iki saniye uzunluğunda olmalıdır. Geçerli izleme konumunda bir kopya oluşturulamıyorsa, geçerli konum Adım 5'te kırmızı olarak görüntülenir ve başka kopya oluşturulmaz. Bellek kartında yetersiz alan varsa kopya kaydedilmez.

Kopyalar aynı saat ve tarihi ve orijinal olarak oluşturma tarihini içerir.

Rötuş Menüsü

Filmler de rötuş menüsünde **Filmi düzenle** seçeneği kullanılarak düzenlenebilir (☞ 261).



KARACASULU
Dış Ticaret A.Ş.



Seçilen Kareleri Kaydetme

Seçili bir karenin bir kopyasını JPEG hareketsiz görüntüsü olarak kaydetmek için:

1 Filmi izleyin ve bir kare seçin.

67. sayfada açıklandığı şekilde filmi izleyin; filmdeki yaklaşık konumunuz film ilerleme çubuğundan görülebilir. Geri almak veya ilerlemek için ◀ veya ▶ düğmesine basın ve filmi kopyalamak istediğiniz karede duraklatmak için ▼ düğmesine basın.



2 Film düzenleme seçeneklerini görüntüleyin.

Film düzenleme seçeneklerini göstermek için  (Screenshot) düğmesine basın.

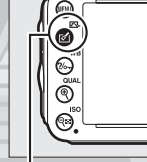

 (Screenshot) düğmesi



3 Seçilen kareyi kaydet'i seçin.

Seçilen kareyi kaydet öğesini vurgulayın ve  düğmesine basın.





4 Hareketsiz bir kopya oluşturun.

Geçerli karenin hareketsiz bir kopyasını oluşturmak için ▲ düğmesine basın.



5 Kopyayı kaydedin.

Seçilen karenin iyi kalitede (93) bir JPEG kopyasını oluşturmak için **Evet** öğesini vurgulayın ve  düğmesine basın. Film hareketsiz görüntüleri, tam çerçeve izlemede  simgesi ile gösterilir.



Seçilen Kareyi Kaydet

Seçilen kareyi kaydet seçeneği ile oluşturulan JPEG film hareketsiz görüntüleri rötuşlanamaz. JPEG film hareketsiz görüntüleri fotoğraf bilgilerinin bazı kategorilerini içermez (179).

P, S, A ve M Modları

P, S, A ve M modları deklanşör hızı ve diyaframda farklı kontrol dereceleri sunar.



Objektif Tipleri

Diyafram halkasına sahip bir CPU objektif kullanırken (☐ 287), diyafram halkasını minimum diyafram açıklığında kilitleyin (em yüksek f değeri). G türü objektiflerde diyafram halkası bulunmaz.

CPU olmayan objektifler diyaframın yalnızca objektif diyafram halkası ile ayarlanabildiği A (diyafram öncelikli otomatik program) ve M (manuel) modlarında kullanılabilir. Başka bir modun seçilmesi deklanşörü devre dışı bırakır.

CPU Olmayan Objektifler (☐ 285)

Diyaframı ayarlamak için diyafram halkasını kullanın. Objektifin maksimum diyafram açıklığı, CPU olmayan bir objektif takılı iken ayarlar menüsünde (☐ 172) bulunan **CPU olmayan objektif verileri** öğesi kullanılarak belirtilmişse, geçerli f değeri en yakın tam duruşa dek yuvarlanmış halde vizörde ve üst kontrol panelinde gösterilir. Aksi halde, diyafram göstergeleri duruş sayısını gösterir (ΔF, maksimum diyafram ΔF0 olarak gösterilir) ve f değeri diyafram halkasından okunabilmelidir.

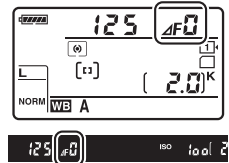

Deklanşör Hızı ve Diyafram

Pozlamanın belirlenmesinde başlıca iki faktör deklanşör hızı ve diyaframdır. Diyaframı arttırırken deklanşör hızını yavaşlatarak veya diyaframı düşürürken deklanşör hızını arttırarak pozlamayı sabit tutarken farklı etkiler elde edebilirsiniz. Hızlı deklanşör hızı ve büyük diyafram hareketli nesnelere dondurur ve arka plan detaylarını yumuşatırken, yavaş deklanşör hızı ve küçük diyafram hareketli nesnelere bulanıklaştırır ve arka plan detaylarını ortaya çıkarır.

Deklanşör hızı _____ Diyafram _____

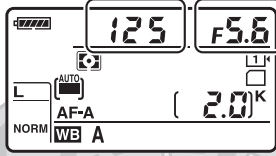

Hızlı deklanşör hızı
($1/1600$ s)



Yavaş deklanşör hızı
($1/6$ s)



Büyük diyafram (f/5.6)
(Unutmayın: f değeri ne kadar yüksek olursa,
diyafram da o kadar küçük olur.)



Küçük diyafram (f/22)

KARACASULU
Dış Ticaret A.Ş.

P: Programlanmış Otomatik

Bu modda makine, deklanşör hızını ve diyaframı pek çok durumda ideal pozlama sağlamak için tümleşik bir programa göre otomatik olarak ayarlar. Bu mod enstantanelerde ve deklanşör hızı ile diyaframı makineye bırakmak istediğiniz diğer durumlarda tavsiye edilir.



PS
AM

Değişken Program

P modunda, pozometreler açıkken ana ayar kadranını çevirmek suretiyle deklanşör hızı ve diyaframın farklı kombinasyonları seçilebilir ("esnek program"). Arka plan ayrıntılarını bulanıklaştıran büyük diyafram açıklıkları (düşük f değerleri) veya hareketi

"donduran" hızlı deklanşör hızları için kadranı sağa çevirin. Alan derinliğini artıran küçük diyafram açıklıkları (yüksek f değerleri) veya hareketi bulanıklaştıran yavaş deklanşör hızları için kadranı sola çevirin. Tüm kombinasyonlar aynı pozlamayı verir. Esnek program etkinken, kontrol panelinde bir  işareti belirir. Varsayılan deklanşör hızı ve diyafram ayarlarını geri yüklemek için, ana ayar kadranını gösterge artık gösterilmeyene dek çevirin, bir başka mod seçin veya makineyi kapatın.



Ana ayar kadranı

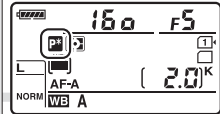

Ayrıca Bkz.

Tümleşik pozlama programı hakkında bilgi için bkz. sayfa 315. Pozometrelerin etkinleştirilmesine ilişkin bilgi için 39. sayfada yer alan "Bekleme Zamanlayıcısı" başlığına bakın.

S: Enstantane Öncelikli Otomatik

Enstantane öncelikli otomatik pozlamada, makine otomatik olarak ideal pozlamayı üretecek diyafram ayarını seçerken siz deklanşör hızını seçersiniz. Bulanık hareketli konularla hareket ifadesi vermek için yavaş deklanşör hızlarını, hareketi “dondurmak” içinse hızlı deklanşör hızlarını kullanın.



Hızlı deklanşör hızı ($1/1600$ s)



Yavaş deklanşör hızı ($1/6$ s)

Bir deklanşör hızı seçmek için, pozometreler açılana dek ana ayar kadranını çevirin. Deklanşör hızı “x 250” olarak veya 30 s ile $1/4000$ s arasındaki değerlere ayarlanabilir.

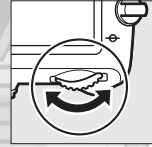

Ana ayar kadranı

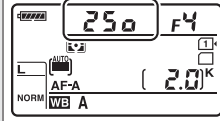

KARACASULU
Dış Ticaret A.Ş.

Ayrıca Bkz.

Poz süresi göstergelerinde yanıp sönen “b u l b” veya “- -” belirirse bkz sayfa 323.

A: Diyafram Öncelikli Otomatik

Diyafram öncelikli otomatik pozlamada, makine otomatik olarak ideal pozlamayı üretecek deklanşör hızını seçerken siz diyafram ayarını seçersiniz. Büyük diyafram açıklıkları (düşük f değerleri) flaş aralığını artırır (☑ 147) ve alan derinliğini azaltarak ana konunun arkasındaki ve önündeki nesnelere bulanıklaştırır. Küçük diyafram açıklıkları (büyük f değerleri) ise alan derinliğini artırarak arka plandaki ve ön plandaki ayrıntıları ortaya çıkarır. Kısa alan derinlikleri genellikle portrelerde, arka plan ayrıntılarını bulanıklaştırmak için; uzun alan derinlikleriyse manzara fotoğraflarında, ön plan ve arka plan bilgilerini netleştirmek için kullanılır.



Büyük diyafram (f/5.6)



Küçük diyafram (f/22)

Objektif için minimum ve maksimum değerler arasında bir diyafram açıklığı seçmek için, pozometreler açırken alt ayar kadranını çevirin.

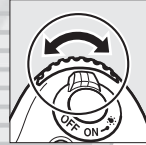

Alt-ayar kadranı

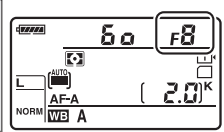

PS
AM

Alan Derinliği Önizleme

Diyafram etkilerini önizleme için alan derinliği düğmesine basın ve basılı tutun. Objektif makine tarafından seçilen diyafram değerinde (P ve S modları) veya kullanıcı tarafından seçilen değerde (A ve M modları) durdurularak alan derinliğinin vizörde önceden izlenmesine olanak sağlar.

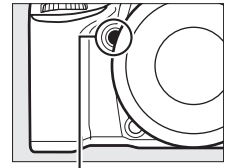

Net alan derinliği önizleme düğmesi

Özel Ayar e5— Örnek flaş

Bu ayar, SB-910, SB-900, SB-800, SB-700 ve SB-600 (☑ 293) gibi tümleşik flaş ve isteğe bağlı flaş ünitelerinin alan derinliği önizleme düğmesine basıldığında bir örnek flaş yayıp yaymayacağını kontrol eder. Daha fazla bilgi için 241. sayfaya bakın.

M: Manuel

Manuel pozlama modunda, hem diyaframı hem deklanşör hızını siz kontrol edersiniz. Pozometreler açıkken, bir deklanşör hızı seçmek için ana ayar kadranını, diyaframı ayarlamak içinse alt ayar kadranını çevirin. Deklanşör hızı "x 200" olarak veya 30 s ve $1/4000$ s arasındaki değerlere ayarlanabilir veya uzun bir pozlama süresi için diyafram açık tutulabilir (bu i b, □ 79). Diyafram ayarları objektifin minimum ve maksimum değerleri arasındaki değerlere ayarlanabilir. Pozlamayı kontrol etmek için pozlama göstergelerini kullanın.

Deklanşör hızı



Ana ayar kadranı

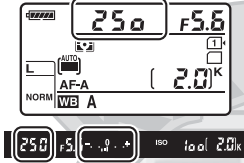

Diyafram

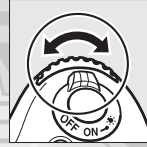

Alt-ayar kadranı

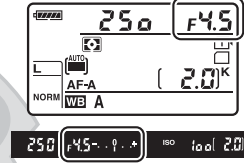

AF Micro NIKKOR Objektifleri

Harici bir pozometre kullanılması kaydıyla, pozlama oranının sadece diyaframı ayarlamak için bir objektif diyafram halkası kullanıldığında dikkate alınması gerekir.

Pozlama Göstergesi

"Bulb" veya "time" dışında bir deklanşör hızı seçilirse, vizördeki pozlama göstergesi geçerli ayarlarda fotoğrafın az veya aşırı pozlanacağını gösterir. Özel Ayar b2 (Pzlm kntrl için EV adımları, □ 224) için seçilen seçeneğe bağlı olarak az veya aşırı pozlama miktarı $1/3$ EV veya $1/2$ EV artışlarla gösterilir (aşağıdaki resimler Özel Ayar b2 için Adım 1/3 seçildiğinde vizördeki ekranı göstermektedir). Pozlama ölçüm sistemi sınırları aşırsa görüntüler yanıp sönmeye başlar.

İdeal pozlama	$1/3$ EV az poz verilmiş	2 EV'den fazla çok poz verilmiş
- . . 0 . . +	- . . 0 . . +	- . . 0 . . +

Ayrıca Bkz.

Pozlama göstergelerini negatif değerler sağda ve pozitif değerler solda gösterilecek şekilde tersine çevirmeye ilişkin bilgi için bkz. Özel Ayar f8 (Ters göstergeler, □ 246).

■ Uzun Süre Pozlamalar (Sadece M Modu)

Hareketli ışıkların, yıldızların, gece manzaralarının veya havai fişeklerin uzun süre pozlandırılmış fotoğrafları aşağıdaki deklanşör hızlarını seçin.

- **Uzun pozlama (b, l, b):** Deklanşöre basılıyken deklanşör açık kalacaktır. Bulanıklığı önlemek için, tripod veya opsiyonel MC-DC2 uzaktan kumanda kablosu kullanın (□ 298).
- **Süre (- -):** Opsiyonel ML-L3 uzaktan kumanda gerektirir (□ 298). ML-L3 deklanşöre basılarak pozlamayı başlatın. Deklanşör otuz dakika veya düğmeye ikinci defa basılana kadar açık kalır.



Pozlama uzunluğu: 35 s
Diaframa: f/25

1 Fotoğraf makinesini hazırlayın.

Cihazı bir tripod üzerine takın veya makineyi sabit, düz bir yüzeye yerleştirin. Işığın vizörden girerek pozlamayı müdahale etmesini engellemek için, vizör lastiğini çıkarın ve vizörü temin edilen DK-5 göz merceği kapağıyla kapatın (□ 86). Pozlama tamamlanmadan önce güç kaybını önlemek için, şarjı dolu EN-EL15 pil veya opsiyonel EH-5b AC adaptör ve EP-5B güç konektörü kullanın. Uzun pozlamalarda kumlanma (parlak noktalar, rasgele dağılmış parlak pikseller veya sis) olabileceğine dikkat edin; çekim yapmadan önce, çekim menüsündeki **Uzun pozlama KA** seçeneği için **Açık** ayarını seçin. (□ 218).

2 Mod kadranını M konumuna çevirin.

Mod kadranı

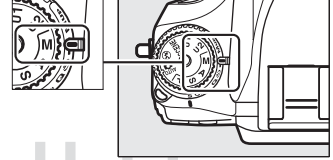

KARACASULU
Dış Ticaret A.Ş.

3 Bir deklanşör hızı seçin.

Pozometreler açıkken **bulb** deklanşör hızını seçmek için ana ayar kadranını döndürün.

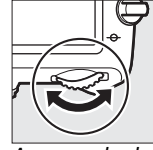

Ana ayar kadranı

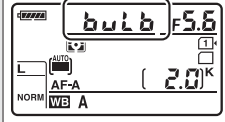

"Time" deklanşör hızı için (- -), deklanşör hızını seçtikten sonra uzaktan kumanda serbest bırakma modunu (85) seçin.

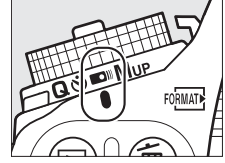

4 Deklanşörü açın.

Uzun pozlama: Netlemeden sonra, makinenin veya uzaktan kumanda kablosunun üzerindeki deklanşöre sonuna dek basın. Pozlama tamamlanana kadar deklanşörü basılı tutun.

Süre: ML-L3 deklanşör düğmesine sonuna kadar basın.

5 Deklanşörü kapatın.

Uzun pozlama: Parmağınızı deklanşörden çekin.

Süre: ML-L3 deklanşör düğmesine sonuna kadar basın. Çekim otuz dakika sonra otomatik olarak biter.

KARACASULU
Dış Ticaret A.Ş.

Kullanıcı Ayarları: U1 ve U2 Modları

Sık kullanılan ayarları mod kadranındaki **U1** ve **U2** konumlarına atayın.

Kullanıcı Ayarlarının Kaydedilmesi

1 Bir mod seçiniz.

Mod kadranını istenen moda döndürün.

Mod kadranı

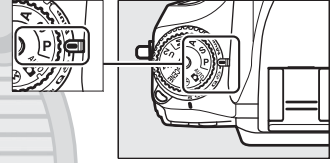

2 Ayarları yapın.

Değişken program (mod **P**), deklanşör hızı (**S** ve **M** modları), diyafram (**A** ve **M** modları), pozlama ve flaş telafisi, flaş modu, netleme noktası, ölçüm, otomatik netleme ve AF-alanı modları, basamaklama ve çekim ayarlar (☞ 214) ve Özel Ayarlar (☞ 219) menülerinde istenen değişiklikleri yapın (fotoğraf makinesinin **Kayıt klasörü**, **Dosya adlandırma**, **Görüntü alanı**, **Picture Control'ü Yönet**, **Çoklu pozlama** veya **Aralıklı çekim** için seçilen seçenekleri kaydetmeyeceğini unutmayın).

3 Kullanıcı ayarlarını kaydet seçeneğini seçin.

Menüleri görüntülemek için **MENU** düğmesine basın. Ayarlar menüsünde **Kullanıcı ayarlarını kaydet** seçeneğini vurgulayın ve ► düğmesine basın.

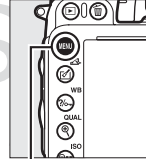

MENU düğmesi

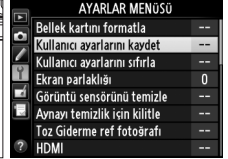

4 U1'e kaydet veya U2'ye kaydet seçeneğini seçin.

U1'e kaydet veya **U2'ye kaydet** seçeneğini seçin ve ► düğmesine basın.



5 Kullanıcı ayarlarını kaydet.

Ayarları kaydet seçeneğini vurgulayın ve Adım 1 ve 2'de seçili olan ayarları Adım 4'te seçilen mod kadranı konumuna atamak için **OK** düğmesine basın.



Kullanıcı Ayarlarının Geri Çağırılması

U1'e kaydet seçeneğine atanan ayarları geri çağırarak için mod kadranını **U1** konumuna çevirin, **U2'ye kaydet** seçeneğine atanan ayarları geri çağırarak için mod kadranını **U2** konumuna çevirin.

Mod kadranı

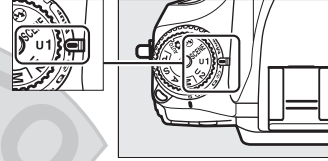

Kullanıcı Ayarlarının Sıfırlanması

U1 veya **U2** ayarlarını varsayılan değerlere sıfırlamak için:

1 Kullanıcı ayarlarını sıfırla ögesini seçin.

Menüleri görüntülemek için **MENU** düğmesine basın. Ayarlar menüsünde **Kullanıcı ayarlarını sıfırla** seçeneğini vurgulayın ve **MENU** düğmesine basın.

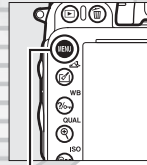

MENU düğmesi



2 U1'i sıfırla veya U2'yi sıfırla seçeneğini seçin.

U1'i sıfırla veya **U2'yi sıfırla** seçeneğini vurgulayın ve **MENU** düğmesine basın.



3 Kullanıcı ayarlarını sıfırla.

Sıfırla ögesini vurgulayın ve **OK** düğmesine basın.





Deklanşör Modu

Deklanşör Modunu Seçme

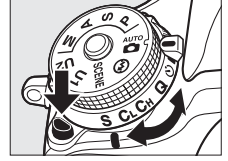
Bir deklanşör modu seçmek için, deklanşör modu kadranı kilidi serbest bırakma düğmesine basın ve deklanşör modu kadranını istediğiniz ayara döndürün.



Mod	Açıklama
S	Tek kare: Fotoğraf makinesi deklanşörüne her basıldığında bir fotoğraf çeker.
CL	Sürekli yavaş hız: Deklanşör basılı tutulduğunda, fotoğraf makinesi saniyede 1–5 kareye kadar kayıt yapar. ¹ Kare hızı Özel Ayar d5 kullanılarak seçilebilir (CL modu çekim hızı , □ 229). Flaş patlarsa yalnızca bir resmin çekileceğini unutmayın.
CH	Sürekli yüksek hız: Deklanşör basılı tutulduğunda, fotoğraf makinesi saniyede 5,5 kareye kadar kayıt eder. ² Flaş patlarsa yalnızca bir resmin çekileceğini unutmayın.
Q	Sessiz deklanşör modu: Tek karede, deklanşör düğmesine tam basılırken, kullanıcuya aynanın klik zamanlamasını kontrol etmesine izin vererek aynanın yerine dönmemesi bir yana, bu da tek kare modunda olduğundan daha sessizdir. Ayrıca Özel Ayar d1 için seçilen ayara bakılmaksızın uyarı sesi çıkmaz (Uyarı sesi ; □ 228).
	Otomatik zamanlama: Kendi kendine portre çekiminde veya makine sarsıntısının sebep olduğu bulanıklığı azaltmak için otomatik zamanlamayı kullanın (□ 85).
	Uzaktan kumanda: Deklanşör, opsiyonel ML-L3 uzaktan kumandasındaki deklanşör düğmesi kullanılarak kontrol edilir (□ 85).
MUP	Ayna kaldırılarak: Bu modu telefotoda veya yakın fotoğraf çekiminde ya da en küçük makine hareketinin net olmayan fotoğraflarla sonuçlanabileceği diğer durumlarda makine sarsıntısını azaltmak için kullanın.

- 1 EN-EL15 pil ile ortalama kare hızı, sürekli-servo AF, manuel veya enstantane öncelikli otomatik pozlama, ¹/200 s veya daha hızlı deklanşör hızı, varsayılan değerlerdeki Özel Ayar d5 dışındaki kalan ayarlar ve hafıza tamponlamada kalan hafıza.
- 2 EN-EL15 pil ile ortalama kare hızı, sürekli-servo AF, manuel veya enstantane öncelikli otomatik pozlama, ¹/200 s veya daha hızlı deklanşör hızı, varsayılan değerlerdeki diğer ayarlar ve hafıza tamponlamada kalan hafıza.

Kare hızı yavaş deklanşör hızlarında veya çok küçük diyaframlarda (yüksek f numaraları), titreşim azaltma (VR objektifleriyle kullanılabilir) veya Otomatik ISO duyarlılığı kontrolü açık (□ 105, 107) olduğunda veya pil az olduğunda düşer.

Hafıza Tamponlama

Fotoğraf makinesi, fotoğraflar bellek kartına kaydedilirken çekimin devam edebilmesi için geçici depolamaya ayrılmış bir hafıza tamponlamaya sahiptir. Art arda 100'e kadar fotoğraf çekilebilir; ancak, ara bellek dolduğunda kare hızının düşeceğini unutmayın (f00). Geçerli ayarlarda tamponlamaya kaydedilebilecek yaklaşık görüntü sayısı, deklanşöre basıldığında vizör ve kontrol panelindeki poz sayısı ekranlarında gösterilir. Sağdaki resimde arabellekte yaklaşık 28 resimlik yer kaldığında ekranın durumu gösterilmektedir.

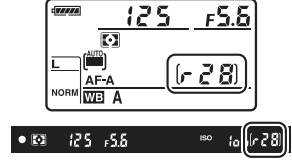

Fotoğraflar bellek kartına kaydedilirken, bellek kartı yuvasının yanındaki erişim lambası yanacaktır. Çekim koşullarına ve bellek kartı performansına bağlı olarak, kayıt işlemi birkaç saniye ila birkaç dakika sürebilir. *Erişim lambası sönmeden bellek kartını çıkarmayın ya da güç kaynağını çıkarmayın veya bağlantısını kesmeyin.* Veriler ara bellekleyen fotoğraf makinesi kapatılırsa, ara bellekteki tüm görüntüler kaydedilene kadar güç kesilmeyecektir. Görüntüler ara bellekleyen pil deşarj olursa, deklanşör devre dışı kalır ve görüntüler bellek kartına aktarılır.

Canlı görüntü

Canlı görüntü çekiminde (□ 49) veya film canlı görüntüsü sırasında sürekli deklanşör modu kullanılırsa (□ 57), deklanşöre basılırken objektiften görüntü yerine fotoğraflar gösterilir.

Ayrıca Bkz.

Tek bir arka arkaya çekilebilecek maksimum fotoğraf sayısını seçme konusunda bilgi edinmek için, bkz. Özel Ayar d6 (**Maksimum sürekli bırakma**, □ 230). Tek bir arka arkaya çekilebilecek maksimum fotoğraf sayısı konusunda bilgi edinmek için, bkz. sayfa 335.

KARACASULU
Dış Ticaret A.Ş.

Otomatik Zamanlama ve Uzaktan Kumanda Modları

Otomatik zamanlama ve opsiyonel ML-L3 uzaktan kumandası (☐ 298) makine sarsıntısını azaltmak veya kendi kendine portre çekimi için kullanır.

1 Fotoğraf makinesini bir tripod üzerine takın.

Fotoğraf makinesini bir tripod üzerine takın veya makineyi sabit, düz bir yüzeye yerleştirin.

2 Bir deklanşör modu seçin.

Deklanşör modu kadranı kilidi serbest bırakma düğmesine basın ve deklanşör modu kadranını ☺ (otomatik zamanlama) veya ☐ (uzaktan kumanda) moduna çevirin.

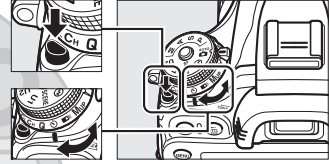

Deklanşör modu kadranı

Uzaktan kumanda modunda deklanşör zamanlaması, çekim menüsünde bulunan

Uzaktan kumanda modu seçeneği

kullanılarak seçilebilir. Menüleri görüntülemek için MENU düğmesine

bastıktan sonra çekim menüsünde bulunan **Uzaktan kumanda modu** seçeneğini

vurgulayın ve aşağıdaki seçenekleri görüntülemek için ► düğmesine basın. Bir seçeneği vurgulamak için seçici yukarı veya aşağı düğmesine basın ve OK düğmesine basın.

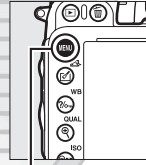

MENU düğmesi

ÇEKİM MENÜSÜ	
Vinyet kontrolü	☐ N
Uzun pozlama KA	OFF
Yüksek ISO KA	NORM
ISO duyarlılığı avarları	--
Uzaktan kumanda modu	☐ 2s
Çoklu pozlama	OFF
Aralıklı çekim	OFF
Zaman aralıklı çekim	OFF

Seçenek	Açıklama
☐ 2s Gecikmiş uzaktan kumanda	ML-L3 deklanşör düğmesine basıldıktan 2 s sonra deklanşör bırakılır.
☐ Hızlı uzaktan kumanda	ML-L3 deklanşör düğmesine basıldığında deklanşör bırakılır.
☐ MUP Uzaktan ayna kaldırma	Aynayı kaldırmak için ML-L3 deklanşör düğmesine bir kez basın, deklanşörü bırakmak ve fotoğraf çekmek için bir kez daha basın. Ayna kaldırıldığında fotoğraf makinesinin hareket etmesinden kaynaklanan bulanıklığı önler.

3 Fotoğrafi çerçeveleyin.

Vizörü Kapatın

Vizörden bakmadan fotoğraf çekerken, DK-21 vizör lastiğini çıkarın (1) ve tedarik edilen DK-5 göz merceği kapağını resimdeki gibi takın (2). Bu, ışığın vizörden girerek pozlamaya müdahale etmesini önler. Vizör lastiğini çıkarırken fotoğraf makinesini sıkıca tutun.

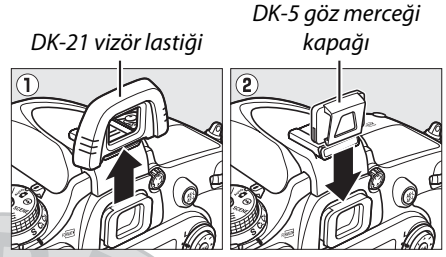

4 Fotoğrafi çekin.

Otomatik zamanlama modu: Netlemek için deklanşöre yarım basın ve daha sonra otomatik zamanlamayı başlatmak için düğmeye sonuna kadar basın (fotoğraf makinesi netleyemediğinde veya deklanşörün bırakılmadığı diğer durumlarda zamanlayıcının başlamayacağını unutmayın). Otomatik-zamanlama lambası yanıp sönmeye başlar. Fotoğraf çekilmeden iki saniye önce otomatik-zamanlama lambası yanıp sönmeyi durdurur. Deklanşör, zamanlayıcı başlatıldıktan sonra on saniye içinde açılır.



Uzaktan kumanda modu: 5 m veya daha kısa bir mesafeden, ML-L3 üzerindeki vericiyi fotoğraf makinesi üzerindeki kızılötesi alıcılara hedef alın (2, 4) ve ML-L3 deklanşörüne basın. *Gecikmeli uzaktan kumanda modunda*, otomatik zamanlama

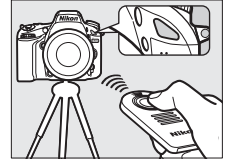

lambası deklanşör serbest kalmadan yaklaşık iki saniye önce yanar. *Hızlı uzaktan kumanda modunda*, otomatik zamanlama lambası deklanşör serbest kaldıktan sonra yanıp söner. *Uzaktan ayna kaldırma modunda*, ML-L3 deklanşör düğmesine bir kez basılması aynayı kaldırır; deklanşör açılır ve 30 s sonra veya düğmeye ikinci kez basıldığında zamanlama lambası yanıp sönmeye başlar. Uzaktan kumandanın film kaydetmek için kullanılamayacağını unutmayın; Özel Ayar g4 için **Film kaydet** seçili olsa bile (**Deklanşör düğmesi ata**, 248), uzaktan kumandada deklanşöre düğmesine basılması deklanşörü açar ve bir fotoğraf kaydeder.

Çekimi iptal etmek için başka bir deklanşör modu seçin.

✓ Uzaktan Kumandayı Kullanmadan Önce

Uzaktan kumandayı ilk defa kullanmadan önce, şeffaf plastik pil izolatör tabakasını çıkarın.

✓ Dahili Flaşı Kullanma

P, S, A, M veya **11** modlarında flaşla fotoğraf çekmeden önce, **⚡ (B2)** düğmesine basarak flaşı yukarı kaldırın ve **⚡** göstergenin vizörde görüntülenmesini bekleyin (☐ 143). Uzaktan kumanda modu açıksa ya da otomatik zamanlama başladıysa, flaş yukarıdayken çekim yapılamaz. Flaş gerekiyorsa, flaş şarj olduktan sonra makine sadece ML-L3 deklanşöre yanıt verir. Flaşın otomatik olarak açıldığı otomatik ya da sahne modlarında, uzaktan kumanda modu seçildiğinde flaş şarj olmaya başlar; flaşın şarjı dolduktan sonra otomatik olarak açılır ve gerektiğinde yanar. Flaş patladığında Özel Ayar c3 (**Otomatik zamanlama**; ☐ 227) için seçilen pozlama sayısına bakılmaksızın yalnızca bir fotoğraf çekileceğini unutmayın.

Kırmızı göz azaltmayı destekleyen flaş modlarında, deklanşör bırakılmadan önce kırmızı göz azaltma lambası bir saniye kadar yanar. Gecikmeli uzaktan kumanda modunda, otomatik zamanlama lambası iki saniye kadar yanar, ardından deklanşör bırakılmadan önce kırmızı göz azaltma lambası bir saniye kadar yanar.

✍ Uzaktan Kumanda Modunda Netleme

Fotoğraf makinesi, uzaktan ayna kaldırma modundayken veya sürekli-servo otomatik netleme seçiliyken netlemeyi ayarlamaz; ancak herhangi bir otomatik netleme modu seçilirse, çekim öncesinde fotoğraf makinesinin deklanşör düğmesine yarım basabilirsiniz (düğmeye sonuna kadar basılması deklanşörü açmaz). Otomatik veya single-sürekli servo otomatik netleme seçilirse veya fotoğraf makinesi gecikmiş veya hızlı uzaktan kumanda modunda ise, fotoğraf makinesi çekimden önce netlemeyi otomatik olarak ayarlar; fotoğraf makinesi vizörden çekim modunda netlemeyi ayarlayamazsa deklanşörü açmadan bekleme moduna geri döner.

✍ Uzaktan Ayna Kaldırma Modu

Uzaktan ayna kaldırma modunda ölçüm yapılmaz. Ayna kaldırılırken fotoğraflar vizörde çerçevenemez.

✍ **b u l b**

Zaman (uzun pozlama) pozlamaları otomatik zamanlama kullanılarak kaydedilebilir. M modunda **b u l b** hızı seçildiğinde sabit perde hızı kullanılır.

✍ Ayrıca Bkz.

Otomatik zamanlamanın süresini seçme, çekim sayısı ve çekimler arasındaki aralık hakkında bilgi için bkz. Özel Ayar c3 (**Otomatik zamanlama**, ☐ 227). Fotoğraf makinesinin uzaktan kumanda sinyali için bekleme modunda kalacağı sürenin uzunluğunu seçme konusunda bilgi için bkz. Özel Ayar c5 (**Uzak bağlantı. açık kal. süre**; ☐ 228). Otomatik zamanlama ve uzaktan kumanda kullanıldığında çıkan uyarı seslerini kontrol etmek için bkz. Özel Ayar d1 (**Uyarı sesi**; ☐ 228).



Ayna kaldırılarak Modu

Bu modu ayna kalkık iken fotoğraf makinesi hareketinden kaynaklanan netsizliği en aza indirmek için seçin. Tripod kullanımı tavsiye edilir.

1 Ayna kaldırılarak modunu seçin.

Deklanşör modu kadranı kilidi serbest bırakma düğmesine basın ve deklanşör modu kadranını MUP yönüne döndürün.

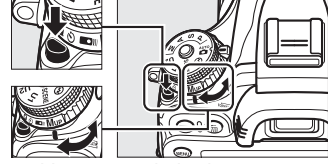

Deklanşör modu kadranı

2 Aynayı kaldırın.

Fotoğrafı çerçeveleyin, netleme yapın ve daha sonra aynayı kaldırmak için deklanşöre sonuna kadar basın.



Ayna Kaldırılarak

Ayna kaldırılırken, fotoğraflar vizörde çerçevelenemez ve otomatik netleme ve ölçüm gerçekleştirilemez.

3 Bir fotoğraf çekin.

Fotoğraf çekmek için deklanşöre sonuna kadar tekrar basın. Fotoğraf makinesi hareketinin sebep olduğu netsizliği önlemek için, deklanşöre yumuşak bir şekilde basın veya isteğe bağlı bir uzatma kumanda kablosu kullanın (☐ 298). Çekim sona erdiğinde ayna aşağı iner.



KARACASULU
Dış Ticaret A.Ş.

Ayna Kaldırılarak Modu

Ayna kaldırıldıktan sonra yaklaşık 30 s hiçbir işlem yapılmazsa otomatik olarak bir fotoğraf çekilir.

Ayrıca Bkz.

Ayna kaldırılarak çekim için opsiyonel ML-L3 uzaktan kumandayı kullanma hakkında bilgi için bkz. sayfa 85.

Resim Kaydetme Seçenekleri

Görüntü Alanı

En boy oranını ve görüş açısını seçin (görüntü alanı). Fotoğraf makinesinin FX formatı (35,9 × 24 mm) görüntü sensörü sayesinde, DX formatı objektifleri kullanırken resimleri DX görüş açısına otomatik olarak kırparken 35 mm (135) formatı film fotoğraf makinelerinin desteklediği genişlikte görüntü açılarından birini seçebilirsiniz. Farklı görüntü alanı ayarlarında depolanabilen resim sayısı hakkında bilgi için bkz. sayfa 335.

■ Otomatik DX kırp

DX objektif takıldığında bir DX kırpmanın otomatik olarak seçilip seçilmeyeceğini seçin.

Seçenek	Açıklama
Açık	DX objektif takıldığında fotoğraf makinesi otomatik olarak DX kırpmayı seçer. Başka bir objektif takıldığında, Görüntü alanı seç için seçilen kırpma kullanılacaktır.
Kapalı	Görüntü alanı seç için seçilen kırpma kullanılır.



KARACASULU
Dış Ticaret A.Ş.

✎ DX Objektifler

DX objektifler DX formatı fotoğraf makineleriyle kullanmak için tasarlanır ve 35 mm formatında fotoğraf makineleri için daha küçük görüş açısı kullanır. **Otomatik DX kırp** kapalı ise ve DX objektif takıldığında **Görüntü alanı seç** için **FX (36×24) 1.0×** (FX biçimi) seçilirse, resmin kenarları karartılır. Bu, vizörden görünmeyebilir, ancak görüntüler izlendiğinde çözünürlükte bir düşüş hissedebilirsiniz veya resmin kenarları siyahlaşır.

■ Görüntü alanı seç

DX olmayan bir objektif takıldığında veya **Otomatik DX kırp** için **Kapalı** seçiliyken DX objektif takıldığında kullanılan görüntü alanını seçin (☐ 91).



Seçenek	Açıklama
FX (36×24) FX 1.0 × (FX formatı)	Resimler, 35 mm formatında fotoğraf makinesinde NIKKOR objektife eşdeğer bir görüş açısı üreten görüntü sensörünün tam alanını kullanarak (35,9 × 24,0 mm) FX formatında kaydedilir.
DX (24×16) DX 1.5 × (DX formatı)	Görüntü sensörünün ortasındaki bir alanda, DX formatında resimler kaydetmek için 23,5 × 15,7 mm kullanılır. Objektifin 35 mm formatında yaklaşık odak uzaklığını hesaplamak için 1,5 ile çarpın.

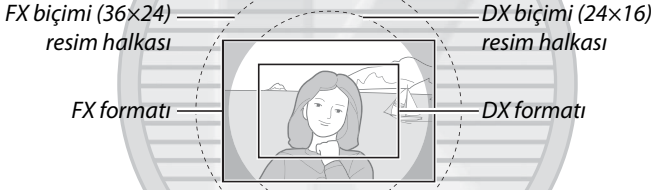

☑ Görüntü Alanı

Seçili seçenek bilgi ekranında gösterilir.

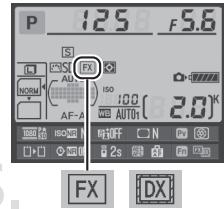

☑ Vizör Ekranı

DX biçimi kırpma sağ tarafta gösterilmiştir; Özel Ayar a4 için **Kapalı** seçildiğinde kırpmanın dışındaki alan gri görüntülenebilir (**AF nokta aydınlatması**, ☐ 222).



DX formatı

☑ Ayrıca Bkz.

Film canlı görüntüsünde bulunan kırpmalar hakkında bilgi için 63. sayfaya bakın.

Görüntü alanı çekim menüsünde **Görüntü alanı** seçeneği kullanılarak veya bir kontrole basılarak ve ayar kadranı döndürülerek ayarlanabilir.

■ Görüntü Alanı Menüsü

1 Çekim menüsünde Görüntü alanı seçeneğini seçin.

Menüleri görüntülemek için MENU düğmesine basın. Çekim menüsünde **Görüntü alanı** seçeneğini vurgulayın (☐ 214) ve ► düğmesine basın.

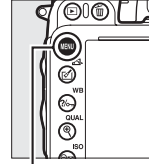

MENU düğmesi

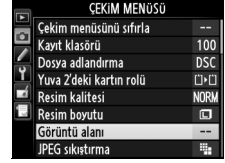

2 Bir seçenek seçin. Otomatik DX kırp veya Görüntü alanı seç öğesini vurgulayın ve ► düğmesine basın.



3 Ayarları yapın. Bir seçeneği seçin ve OK düğmesine basın. Seçili kırpma vizörde görüntülenir (☐ 90).

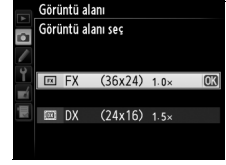

KARACASULU
Dış Ticaret A.Ş.

- 1 Görüntü alanı seçimini bir fotoğraf makinesi kontrolüne atayın.**
Özel Ayarlar menüsünde fotoğraf makinesi kontrolü için **Görüntü alanını seç** öğesini seçin (☐ 219). Görüntü alanı seçimi **Fn** düğmesine (Özel Ayar f2, **Fn düğmesini ata**, ☐ 242) veya alan derinliği önizleme düğmesine atanabilir (Özel Ayar f3, **Önizleme düğmesini ata**, ☐ 244).

- 2 Görüntü alanını seçmek için seçilen kontrolü kullanın.**

Görüntü alanı seçili düğmeye basılarak ve istenen kırpma vizörde görüntülenene kadar ana veya alt ayar kadranı çevrilerek seçilebilir (☐ 90).

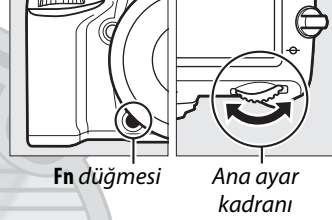

Görüntü alanı için geçerli olarak seçilen seçenek kontrol panelinde, vizörde veya bilgi ekranında görüntü alanını görüntülemek için düğmeye basarak görüntülenebilir. FX biçimi "36 – 24" ve DX biçimi "24 – 16" olarak görüntülenir.

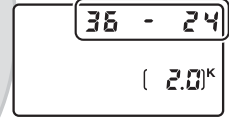

KARACASULU

Dış Ticaret A.Ş.

✓ Otomatik DX Kırp

Bir DX objektif takıldığında ve **Otomatik DX kırp** açıldığında seçilen kontrol, görüntü alanını seçmek için kullanılabilir.

✓ Resim Boyutu

Resim boyutu görüntü alanı için seçilen seçeneğe göre değişir (☐ 95).

Resim Kalitesi ve Boyutu

Beraber, resim kalitesi ve boyutu her fotoğrafın bellek kartında ne kadar yer kaplayacağını belirler. Daha büyük, daha yüksek kaliteli resimler daha büyük boyutlarda basılabilir, ancak daha büyük bellek de gerektirir, bu nedenle bellek kartında daha az sayıda resim saklanabilir (☐ 335).

Resim Kalitesi

Dosya formatı ve sıkıştırma oranı (resim kalitesi) seçin.

Seçenek	Dosya türü	Açıklama
NEF (RAW)	NEF	Görüntü sensöründen alınan ham veriler doğrudan bellek kartına kaydedilir. Beyaz dengesi ve kontrast gibi ayarlar çekimden sonra ayarlanabilir.
JPEG iyi	JPEG	JPEG görüntüleri yaklaşık 1:4 sıkıştırma oranında (iyi kalite) kaydedilir.*
JPEG normal		JPEG görüntüleri yaklaşık 1:8 sıkıştırma oranında (normal kalite) kaydedilir.*
JPEG temel		JPEG görüntüleri yaklaşık 1:16 sıkıştırma oranında (temel kalite) kaydedilir.*
NEF (RAW)+ JPEG iyi	NEF/ JPEG	Bir NEF (RAW) resim ve bir iyi kaliteli JPEG resim olmak üzere iki resim kaydedilir.
NEF (RAW)+ JPEG normal		Bir NEF (RAW) resim ve bir normal kaliteli JPEG resim olmak üzere iki resim kaydedilir.
NEF (RAW)+ JPEG temel		Bir NEF (RAW) resim ve bir temel kaliteli JPEG resim olmak üzere iki resim kaydedilir.

* **JPEG sıkıştırma için Boyut öncelikli** seçilir.

Resim kalitesi,  (**QUAL**) düğmesine basılarak ve ana ayar kadranını istenen ayar kontrol panelinde görüntülenene kadar çevirerek ayarlanabilir.



Çekim Menüü

Resim kalitesi aynı zamanda çekim menüsündeki **Resim kalitesi** seçeneği kullanılarak da ayarlanabilir (☐ 214).

ÇEKİM MENÜSÜ	
Çekim menüsünü sıfırla	--
Kayıt klasörü	100
Dosya adlandırma	DSC
Yuva 2'deki kartın rolü	☐☐
Resim kalitesi	NORM
Resim boyutu	☐
Görüntü alanı	--
JPEG sıkıştırma	☐☐

Aşağıdaki seçeneklere çekim menüsünden erişmek mümkündür. Menüleri görüntülemek için MENU düğmesine basın, istediğiniz seçeneği vurgulayın ve ► düğmesine basın.

■ JPEG sıkıştırma

JPEG görüntüler için sıkıştırma türünü seçin.

Seçenek	Açıklama
■ Boyut öncelikli	Görüntüler nispeten aynı dosya boyutunu üretecek şekilde sıkıştırılır.
■ En iyi kalite	En iyi resim kalitesidir. Dosya boyutu kaydedilen sahneye göre değişir.

■ NEF (RAW) kaydı > Tür

NEF (RAW) resimler için sıkıştırma türünü seçin.

Seçenek	Açıklama
ON Kayıpsız sıkıştırılmış	NEF resimleri, resim kalitesi üzerinde hiçbir etki olmaksızın dosya boyutunu yaklaşık %20–40 oranında düşüren bir ters çevrilebilir algoritma kullanılarak sıkıştırılır.
ON Sıkıştırılmış	NEF resimleri, resim kalitesi üzerinde önemli bir etki oluşturmaksızın dosya boyutunu yaklaşık %35–55 oranında düşüren bir ters çevrilemeyen algoritma kullanılarak sıkıştırılır.

■ NEF (RAW) kaydı > NEF (RAW) bit derinliği

NEF (RAW) resimler için bir bit derinliği seçin.

Seçenek	Açıklama
12-bit 12 bit	NEF (RAW) resimler 12 bit'lik bit derinliğinde kaydedilir.
14-bit 14 bit	NEF (RAW) resimleri 14 bit'lik bit derinliğinde kaydedilerek 12 bit derinliğinden daha büyük dosyalar oluşturulur, ancak kaydedilen renk verisi artırılır.

📄 NEF (RAW) Resimler

NEF (RAW) resimler fotoğraf makinesinde veya Capture NX 2 (ayrıca edinilebilir; □ 298) veya ViewNX 2 (birlikte verilen ViewNX 2 CD'sinde bulunur) gibi yazılım kullanarak görüntülenebilir. Resim boyutu için seçilen seçeneğin NEF (RAW) resimlerin boyutunu etkilemediğini unutmayın; bilgisayarda açıldığında NEF (RAW) resimler 95. sayfada bulunan tablodaki büyük (□-boyut) resimlerin boyutlarında görüntülenir. NEF (RAW) resimlerinin JPEG kopyaları rötuş menüsündeki **NEF (RAW) işleme** seçeneğiyle oluşturulabilir (□ 271).

📄 NEF+JPEG

NEF (RAW) + JPEG ayarlarıyla çekilen fotoğraflar bir bellek kartı takılı fotoğraf makinesinde görüntülediğinde, sadece JPEG resim gösterilecektir. Her iki kopya aynı bellek kartına kaydedilirse, fotoğraf silindiğinde her iki kopya da silinecektir. **Yuva 2'deki kartın rolü > RAW Yuva 1—JPEG Yuva 2** seçeneği kullanılarak JPEG kopya ayrı bir bellek kartına kaydedilirse, JPEG kopyayı silme NEF (RAW) resmini silmeyecektir.

İki Bellek Kartı Kullanma

Fotoğraf makinesine iki hafıza kartı takıldığında, Yuva 2'deki kartın rolünü seçmek için çekim menüsünde **Yuva 2'deki kartın rolü** ögesini kullanabilirsiniz. **Kapasite aşımı** (Yuva 2'deki kart yalnızca Yuva 1'deki kart dolu olduğunda kullanılır), **Yedekleme** (her resim iki kez kaydedilir, bir kez Yuva 1'deki karta ve bir kez de Yuva 2'deki karta) ve **RAW Yuva 1—JPEG Yuva 2 (Yedekleme, NEF/RAW + JPEG)** ayarlarında kaydedilen fotoğrafların NEF/RAW kopyaları hariç yalnızca Yuva 1'deki karta ve yalnızca JPEG kopyaları Yuva 2'deki karta kaydedilir).



KARACASULU
Dış Ticaret A.Ş.

✎ "Yedekleme" ve "RAW Yuva 1 —JPEG Yuva 2"

Fotoğraf makinesi en az bellek miktarıyla kartta kalan poz sayısını gösterir. Kartlardan biri dolduğunda deklanşör devre dışı kalacaktır.

✎ Filmleri Kaydetme

Fotoğraf makinesine iki bellek kartı takıldığında, film kaydetmekte kullanılan yuva çekim menüsündeki **Film ayarları** > **Hedef** seçeneği ile seçilebilir (☑ 65).

Netle

Bu bölüm fotoğraflar vizörde çerçevlendiğinde kullanılabilen netleme seçeneklerini açıklar. Netleme otomatik (aşağıya bakın) veya manuel olarak ayarlanabilir (☐ 103). Kullanıcı da otomatik veya manuel netleme için (☐ 101) netleme noktasını seçebilir veya netlemeden sonra fotoğrafları yeniden kompoze etmek için netleme kilidini kullanabilir (☐ 102).

Otomatik netleme

Otomatik netlemeyi kullanmak için, netleme modu seçiciyi **AF** konumuna döndürün.

Netleme modu seçici

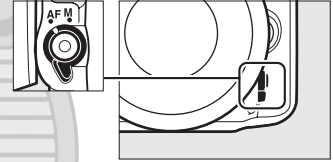

Otomatik Netleme Modu

Aşağıdaki otomatik netleme modlarından birini seçin:

Mod	Açıklama
AF-A	Otomatik servo AF: Konu sabitse makine otomatik olarak single-sürekli servo otomatik netlemeyi seçer, konu hareketliyse makine otomatik olarak sürekli-servo otomatik netlemeyi seçer.
AF-S	Single-sürekli servo AF: Durağan nesnelere için. Deklanşör yarım basılıyken netleme kilitlenir. Varsayılan ayarlarda, deklanşör ancak net görüntü işareti görüntülediğinde serbest bırakılabilir (<i>netleme önceliği</i> ; ☐ 221).
AF-C	Sürekli-servo AF: Hareketli nesnelere için. Deklanşöre yarım basılırken fotoğraf makinesi sürekli netleme yapar; konu hareket ederse, fotoğraf makinesi nesneye olan son mesafeyi tahmin etmek için ve netlemeyi gerektiği gibi ayarlamak için <i>tahminli netleme izleme</i> özelliğini (☐ 100) devreye sokacaktır. Varsayılan ayarlarda, konu netlemede olsun veya olmasın deklanşör bırakılabilir (<i>serbest bırakma önceliği</i> ; ☐ 221).

Tahminli Netleme İzleme

AF-C modunda ya da **AF-A** modundayken sürekli-servo otomatik netleme seçildiğinde, konu fotoğraf makinesine doğru veya fotoğraf makinesinden uzağa doğru hareket ediyorsa, deklanşöre yarım basılmışken makine tahminli netleme izlemeyi başlatır. Bu sayede fotoğraf makinesi deklanşör serbest bırakıldığında konunun yerini tahmin etmeye çalışarak netlemeyi izleyebilir.

Otomatik netleme modu, AF modu düğmesine basarak ve ana ayar kadranı istenen ayar vizörde veya kontrol panelinde görüntüleninceye kadar döndürülerek seçilebilir.

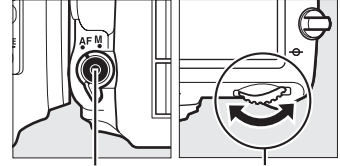

AF modu
düğmesi

Ana ayar
kadranı

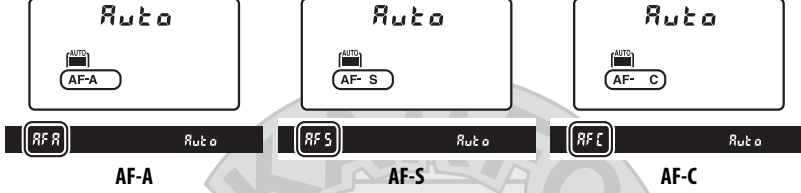

AF-A

AF-S

AF-C

🔪 Otomatik Netleme ile İyi Sonuçlar Elde Etme

Otomatik netleme aşağıda belirtilen koşullarda iyi performans göstermez. Fotoğraf makinesi bu koşullar altında netleme yapamazsa, deklanşör etkisizleşebilir veya net görüntü işareti (●) görüntülenebilir ve fotoğraf makinesi bir uyarı sesi çıkarabilir, böylece konu netleme içinde olmasa dahi deklanşörün serbest bırakılması sağlanır. Bu gibi durumlarda, manuel netleyin (📄 103) veya aynı mesafedeki başka bir konuyu netlemek için netleme kilitini (📄 102) kullanın ve sonra fotoğrafı yeniden kompoze edin.

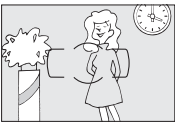

Konu ve arka plan arasında çok az kontrast vardır veya hiç yoktur.

Örnek: Konu arka planla aynı renktedir.

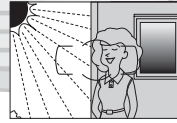

Netleme noktası keskin kontrast parlaklığına sahip alanları içermektedir.

Örnek: Konu yarı gölgededir.



Netleme noktası fotoğraf makinesinden uzaklığı farklı objeleri içermektedir.

Örnek: Konu bir kafes içindedir.



Arka plan objeleri konudan daha büyük görünmektedir.

Örnek: Konunun arkasında bir bina çerçeveye girmektedir.

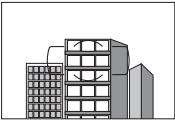

Konu düzenli geometrik desenlerin arasında kalmıştır.

Örnek: Jalousiler veya bir gökdelendeki pencere sıraları.

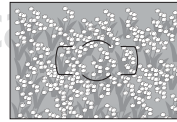

Konu çok sayıda ince detay içermektedir.

Örnek: Bir çiçek tarlası veya küçük ve parlaklık varyasyonundan yoksun diğer konular.

🔪 Ayrıca Bkz.

Sürekli-servo AF seçeneğinde odak önceliğinin kullanılması konusunda bilgi edinmek için, bkz. Özel Ayar a1 (**AF-C öncelik seçimi**, 📄 221). Single-sürekli servo AF seçeneğinde çekim önceliğinin kullanılması konusunda bilgi edinmek için, bkz. Özel Ayar a2 (**AF-S öncelik seçimi**, 📄 221). Canlı görüntüde veya film kaydı sırasında kullanılabilen otomatik netleme seçenekleri hakkında bilgi için bkz. sayfa 51.

AF Alanı Modu

Otomatik netleme için netleme noktasının nasıl seçileceğini seçin.

- **Tek nokta AF:** 101. sayfada açıklandığı şekilde netleme noktasını seçin; fotoğraf makinesi yalnızca seçili netleme noktasındaki konuyu netler. Durağan nesnelere kullanın.
- **Dinamik alan AF:** 101. sayfada açıklanan şekilde netleme noktasını seçin. **AF-A** ve **AF-C** netleme modunda, konu seçilen noktadan ayrılırsa fotoğraf makinesi çevredeki netleme noktalarından gelen bilgilere göre netleyecektir. Netleme noktası sayısı seçilen moda göre değişir:
 - **9 noktalı dinamik alan AF:** Fotoğraf çekmek için zaman olduğunda veya hareketleri tahmin edilebilen konuları (örneğin, koşucular veya pist üzerindeki yarış arabaları) fotoğraflarken tercih edin.
 - **21 noktalı dinamik alan AF:** Hareketleri tahmin edilemeyen konuları (örneğin, bir futbol maçındaki oyuncular) fotoğraflarken tercih edin.
 - **39 noktalı dinamik alan AF:** Hızlı hareket eden ve vizörde çerçevelenmesi kolay olmayan konuları (örneğin, kuşlar) fotoğraflarken tercih edin.
- **3D-izleme:** 101. sayfada açıklanan şekilde netleme noktasını seçin. **AF-A** ve **AF-C** netleme modunda, fotoğraf makinesi seçili netleme noktasından ayrılan konuları izleyecektir ve gerektiğinde yeni netleme noktaları seçecektir. Bir yandan ötekine kararsızca hareket eden konulara (örneğin, tenis oyuncuları) sahip fotoğrafları hızlıca çekmek için kullanın. Konu vizörden ayrılırsa, parmağınızı deklanşörden kaldırın ve konu seçilen netleme noktasında olacak şekilde fotoğrafı yeniden kompozede edin.



- **Otomatik alan AF:** Fotoğraf makinesi kişiyi otomatik olarak tespit eder ve netleme noktasını seçer. G veya D tipi objektif kullanılırsa (287), fotoğraf makinesi gelişmiş konu algılama için konuları arka plandan ayırtabilir. Etkin netleme noktaları, fotoğraf makinesi netleme yaptıktan kısa bir süre sonra vurgulanır; **AF-C** modunda veya **AF-A** modunda sürekli-servo otomatik netleme seçildiğinde, ana netleme noktası diğer netleme noktaları kapatıldıktan sonra vurgulu kalır.



AF alanı modu, AF modu düğmesine basarak ve alt-ayar kadranını istenen ayar vizörde ve kontrol panelinde görüntüleninceye kadar döndürülerek seçilebilir.

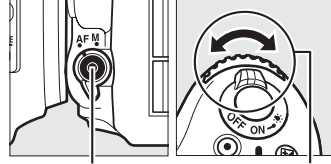

AF modu düğmesi

Alt-ayar kadranı



Kontrol paneli

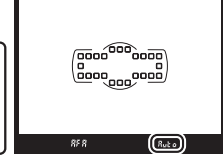

Vizör

3D-izleme

Deklanşöre yarım basıldığında, netleme noktasını çevreleyen alandaki renkler fotoğraf makinesinde saklanır. Dolayısıyla, 3D-izleme arkaplan ile aynı renge sahip veya kare içinde çok küçük bir alanı kaplayan konularda istenen sonuçları vermeyebilir.

AF Alanı Modu

AF alanı modu kontrol panelinde ve vizörde gösterilir.

AF alanı modu	Kontrol paneli	Vizör	AF alanı modu	Kontrol paneli	Vizör
Tek nokta AF	S	S	39 noktalı dinamik alan AF*	d39	d39
9 noktalı dinamik alan AF*	d 9	d 9	3D izleme	3d	3d
21 noktalı dinamik alan AF*	d21	d21	Otomatik alan AF	Auto	Auto

* Vizörde sadece aktif netleme noktası görüntülenir. Kalan netleme noktaları netleme işlemine yardımcı bilgiler sağlar.

Manuel Netleme

Manuel netleme kullanıldığında tek nokta AF otomatik olarak seçilir.

Ayrıca Bkz.

Fotoğraf makinesinin önünde bir nesne hareket ettiğinde fotoğraf makinesinin yeniden netleme yapmadan önce ne kadar bekleyeceğini ayarlama konusunda bilgi edinmek için, bkz. Özel Ayar a3 (**Sabitken netleme izleme**, 222). Canlı görüntüde veya film kaydı sırasında kullanılabilen otomatik netleme seçenekleri hakkında bilgi için bkz. sayfa 52.

Netleme Noktası Seçimi

Fotoğraf makinesi, ana konu çerçevenin herhangi bir yerindeyken fotoğraf çekmek için kullanılabilen 39 netleme noktası seçeneği sunar.

- 1 Netleme seçici kilidini ● işaretine çevirin.**
Bu şekilde netleme noktasını seçmek için çoklu seçicinin kullanılması sağlanır.

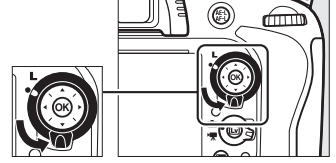

Netleme seçici kilidi

- 2 Netleme noktasını seçin.**

Pozometreler açıkken vizörde netleme noktasını seçmek için çoklu seçiciyi kullanın. Merkez netleme noktasını seçmek için **OK** düğmesine basın.

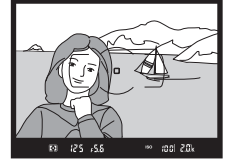
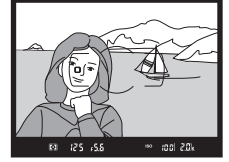

Çoklu seçiciye basıldığında seçilen netleme noktasının değişmesini engellemek için seçim sonrasında netleme seçici kilidi (L) kilitli konumuna çevrilebilir.

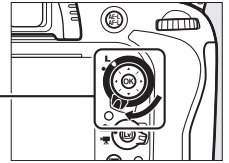

KARACASULU

Diş Ticaret A.Ş.

🔍 Otomatik Alan AF

Otomatik alan AF için netleme noktası otomatik olarak seçilir; manuel netleme noktası seçimi kullanılamaz.

🔍 Ayrıca Bkz.

Netleme noktasının aydınlanma zamanını seçme konusunda bilgi edinmek için, bkz. Özel Ayar a4 (**AF nokta aydınlatması**, 📖 222). Netleme noktası seçimini "etrafını sarma" olarak ayarlama konusunda bilgi almak için, bkz. Özel Ayar a5 (**Netleme noktası sarmalı**, 📖 222). Çoklu seçici kullanılarak seçilebilen netleme noktası sayısının seçilmesi konusunda bilgi edinmek için, bkz. Özel Ayar a6 (**Netleme noktası sayısı**, 📖 223). **OK** düğmesinin rolünün değiştirilmesi hakkında bilgi için bkz. Özel Ayarlar f1 (**Tamam dğmsi (çkm modu)**); 📖 241.

Netleme Kilidi

Netleme kilidi netleme sonrasında kompozisyonu değiştirmek için kullanılabilir, bu da son kompozisyonda netleme noktasında olmayacak bir konu üzerine netleme yapmayı mümkün kılar. Fotoğraf makinesi, otomatik netleme fonksiyonunu kullanarak netleme yapamıyorsa (☐ 98), orijinal nesneniz ile aynı mesafedeki bir başka nesneyi netledikten sonra netleme kilidi fotoğrafı yeniden düzenlemek için de kullanılabilir. Netleme kilidinin en etkili durumu AF alanı modu için otomatik alan AF haricinde bir seçenek seçildiğindedir (☐ 99).

1 Netleyin.

Konuyu seçtiğiniz netleme noktasında konumlandırın ve netlemeyi başlatmak için deklanşöre yarım basın. Net görüntü işaretinin (●) vizörde belirdiğini onaylayın.



2 Netlemeyi kilitleyin.

AF-A ve AF-C netleme modları: Deklanşöre yarım basıldığında (①), hem netleme ve pozlamayı (vizörde bir **AE-L** simgesi görüntülenir) kilitlemek için **AE-L/AF-L** düğmesine (②) basın. **AE-L/AF-L** düğmesine basılıyken, parmağınızı daha sonra deklanşörden çekseniz dahi netleme kilitli kalır.

AF-S netleme modu: Net görüntü işareti görüntülendiğinde netleme otomatik olarak kilitlenir ve parmağınızı deklanşörden çekene kadar kilitli kalır. **AE-L/AF-L** düğmesine basarak netleme de kilitlenebilir (yukarıya bakın).

Deklanşör

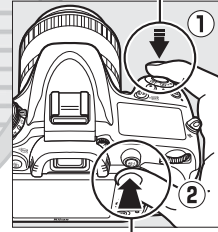

AE-L/AF-L düğmesi



3 Fotoğrafı yeniden kompoze edin ve çekin.

Deklanşörü yarım basılı tutarsanız (**AF-S**) veya **AE-L/AF-L** düğmesini basılı tutarsanız netleme birçok fotoğrafın aynı netleme ayarıyla art arda çekilmesini sağlayarak çekimler arasında kilitli kalır.

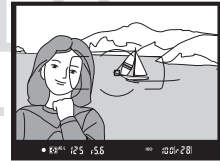

Netleme kilidi devredeyken fotoğraf makinesi ve konu arasındaki mesafeyi değiştirmeyin. Konu hareket edecek olursa, yeni mesafeden yeniden netleme yapın.

Ayrıca Bkz.

Pozlamayı kilitlemek için deklanşörü kullanma hakkında bilgi için Özel ayar c1'e (**Deklanşör AE-L**, ☐ 226), **AE-L/AF-L** düğmesinin oynadığı rolü seçme hakkında bilgi için Özel Ayar f4'e (**AE-L/AF-L düğmesini ata**, ☐ 244) bakın.

Manuel Netleme

Manuel netleme, otomatik netlemeyi desteklemeyen objektifler (AF olmayan NIKKOR objektifleri) için ya da otomatik netleme istenen sonuçları vermediğinde kullanılabilir (☐ 98).

- **AF-S objektifler:** Objektif netleme modu düğmesini **M** konumuna getirin.
- **AF objektifler:** Objektif netleme modu düğmesini (varsa) ve fotoğraf makinesi netleme modu seçiciyi **M** konumuna getirin.

☑ AF Objektifler

AF objektifleri objektif netleme modu düğmesi **M** olarak ayarlandığında ve fotoğraf makinesi netleme modu seçici **AF** olarak ayarlandığında kullanmayın. Bu önlemin alınmaması fotoğraf makinesinin veya objektifin hasar görmesine neden olabilir.

Netleme modu seçici

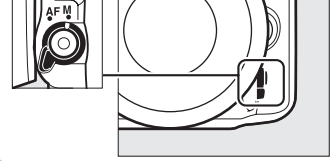

- **Manuel netlemeli objektifler:** Fotoğraf makinesi netleme modu seçiciyi **M** konumuna getirin.

Manuel olarak netleme yapmak için, objektif netleme halkasını vizördeki açık mat alanda gösterilen resim netleninceye kadar çevirin. Her zaman, resim netleme içinde değilken bile fotoğraf çekilebilir.

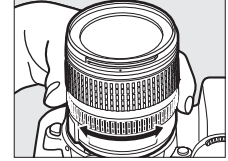

■ Elektronik Telemetre

Objektifin maksimum diyaframı f/5.6 veya daha hızlıysa, vizör netleme göstergesi seçilen netleme noktasındaki konunun netleme içinde olduğunu onaylamak için kullanılabilir (netleme noktası 39 netleme noktasının herhangi birinden seçilebilir). Konuyu seçilen netleme noktasına getirdikten sonra, deklanşöre yarım basın ve objektif netleme halkasını net görüntü işareti (●) görüntülenene kadar çevirin. 98. sayfada gösterilen konularda, kimi zaman konu netleme içinde değilken net görüntü işareti görüntülenebilir; çekim öncesinde netlemenin vizörde olduğunu onaylayın.

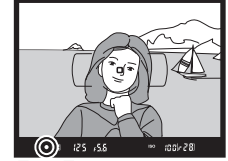

☑ Netleme Halkası Konumu

Konunuz ve fotoğraf makinesi arasındaki mesafeyi belirlemek için, fotoğraf makinesi gövdesi üzerinde bulunan netleme halkası işaretiyle (⊖) ölçüm yapın. Objektif montaj flençisi ve netleme halkası arasındaki mesafe 46,5 mm'dir.

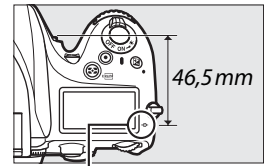

Netleme halkası işareti



KARACASULU
Dış Ticaret A.Ş.

ISO Duyarlılığı

"ISO duyarlılığı", film hızının dijital eşdeğeridir. $\frac{1}{3}$ EV'ye eşdeğer adımlarda ISO 100 ile ISO 6400 aralığında yer alan ayarlardan birini seçin. Özel durumlar için ayrıca ISO 100'ün yaklaşık 0,3 ila 1 EV altındaki ve ISO 6400'ün yaklaşık 0,3 ila 2 EV üzerindeki ayarlar da mevcuttur. Otomatik ve sahne modları, fotoğraf makinesinin ISO duyarlılığını aydınlatma koşullarına göre otomatik olarak ayarlamasını sağlayan **AUTO** seçeneğini de sunar. ISO duyarlılığı ne kadar yüksekse, pozlama yapmak için o kadar az aydınlatma gerekir ve bu da daha hızlı deklanşör hızlarına veya daha küçük diyafram açıklıklarına olanak sağlar.

ISO duyarlılığı,  (ISO) düğmesine basarak ve arzulanan ayar kontrol panelinde veya vizörde gösterilene dek ana ayar kadranını çevirerek ayarlanabilir.

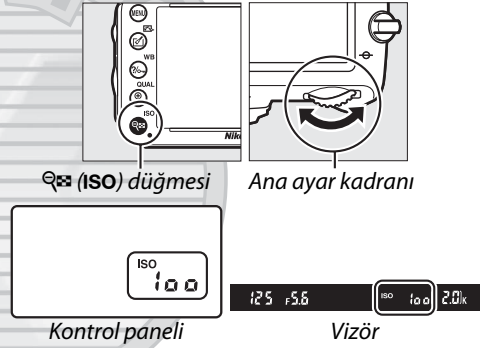

KARACASULU
Dış Ticaret A.Ş.

OTOMATİK

Mod kadranı **P, S, A** veya **M** ayarına başka bir modda **AUTO** ISO duyarlılığı seçildikten sonra çevrildiyse, **P, S, A** veya **M** modunda son seçilen ISO hassasiyeti geri yüklenir.

Hi 0,3–Hi 2

Yüksek 0,3 ile **Yüksek 2** arasındaki ayarlar ISO 6400'un (ISO 8000–25.600 eşdeğeri) 0,3–2 EV üzerindeki ISO duyarlılıklarına karşılık gelir. Bu ayarlarda çekilen resimlerin kumlanmaya (parlak noktalar, rasgele dağılmış parlak pikseller veya sis) tâbi olma olasılıkları daha yüksektir.

Lo 0,3–Lo 1

Düşük 0,3 ile **Düşük 1** arasındaki ayarlar ISO 100'ün 0,3–1 EV altındaki (ISO 80–50 eşdeğeri) ISO duyarlılıklarına karşılık gelir. Aydınlatmanın parlak olduğu daha geniş diyafram açıklıkları için kullanın. Kontrast normalden biraz daha yüksektir; bir çok durumda ISO 100 veya üzerindeki ISO duyarlılıkları tavsiye edilir.

Çekim Menüsü

ISO duyarlılığı aynı zamanda çekim menüsündeki **ISO duyarlılığı ayarları** seçeneği kullanılarak da ayarlanabilir (☐ 214).

ÇEKİM MENÜSÜ	
Vinyet kontrolü	☐ N
Uzun pozlama KA	OFF
Yüksek ISO KA	NORM
ISO duyarlılığı ayarları	--
Uzaktan kumanda modu	2s
Çekim pozlama	OFF
Aralıklı çekim	OFF
Zaman aralıklı çekim	OFF

Ayrıca Bkz.

ISO duyarlılık adımı boyutunu seçme ile ilgili bilgi için bkz. Özel Ayar b1 (**ISO duyarlılık adımı değeri**; ☐ 224). Kontrol panelinde ISO duyarlılığının görüntülenmesi veya  (**ISO**) düğmesini kullanmadan ISO duyarlılığının ayarlanması hakkında bilgi için bkz. Özel Ayar d3 (**ISO ekranı ve ayarları**; ☐ 229). Yüksek ISO duyarlılıklarında kumlanmayı azaltmak için Çekim menüsündeki **Yüksek ISO KA** seçeneğini kullanmaya ilişkin bilgi için bkz. Sayfa 218.

KARACASULU
Dış Ticaret A.Ş.

Otomatik ISO Duyarlılığı Kontrolü

(Sadece P, S, A ve M Modları)

Çekim menüsünde **ISO duyarlılığı ayarları** > **Otmtnk ISO duyarlılığı kntrl** için **Açık** seçildiyse, kullanıcı tarafından seçilen değerde en iyi pozlama elde edilemediği taktirde ISO duyarlılığı otomatik olarak ayarlanır (ISO duyarlılığı flaş kullanıldığında doğru şekilde ayarlanır).

1 Çekim menüsünde ISO duyarlılığı ayarları için Otmtnk ISO duyarlılığı kntrl seçeneğini seçin.

Menüleri görüntülemek için MENU düğmesine basın. Çekim menüsünde **ISO duyarlılığı ayarlarını** seçin, **Otmtnk ISO duyarlılığı kntrl** seçeneğini parlatın ve ► düğmesine basın.

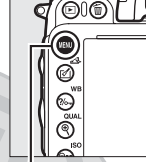

MENU düğmesi

ÇEKİM MENÜSÜ	
Vinyet kontrolü	□ N
Uzun pozlama KA	OFF
Yüksek ISO KA	NORM
ISO duyarlılığı ayarları	--
Uzaktan kumanda modu	İ 2s
Çoklu pozlama	OFF
Aralıklı çekim	OFF
Zaman aralıklı çekim	OFF

2 Açık ayarını seçin.

Açık seçeneğini parlatın ve OK düğmesine basın (**Kapalı** seçilirse, ISO duyarlılığı kullanıcının seçtiği değerde sabit kalır).



ISO duyarlılığı ayarları	
Otmtnk ISO duyarlılığı kntrl	
Açık	OK
Kapalı	

3 Ayarları yapın.

ISO duyarlılığı için maksimum değer **Maksimum duyarlılık** seçeneği kullanılarak seçilebilir (ISO duyarlılığı için minimum değer otomatikman ISO 100 olarak ayarlanır; **Maksimum duyarlılık** için seçilen değer **ISO duyarlılığı** için o anda seçili olan değerden düşük olması halinde,

Maksimum duyarlılık için seçilen değerin kullanılacağına dikkat edin). **P** ve **A** pozlama modlarında duyarlılık sadece **Minimum enstantene hızı** için seçilen deklanşör hızında yetersiz pozlama meydana gelirse ayarlanır ($1/2000-1$ s veya **Otomatik**; **S** ve **M** modlarında, ISO duyarlılığı kullanıcının seçtiği deklanşör hızında en iyi pozlama için ayarlanacaktır). **Otomatik** (sadece CPU objektiflerle kullanılabilir; CPU olmayan bir objektif kullanıldığında $1/30$ s'ye eşdeğerdir) seçilirse, makine minimum deklanşör hızını objektifin odak uzunluğuna dayanarak seçer (otomatik deklanşör hızında **Otomatik** seçeneği parlatılarak ve ► düğmesine basılarak ince ayar yapılabilir; örneğin bulanıklığı azaltmak için telefoto objektiflerle birlikte genellikle makine tarafından otomatik olarak seçilenlerden bile daha hızlı değerler kullanılabilir). Maksimum duyarlılık için seçilen ISO duyarlılığı değerlerinde optimum pozlama elde edilemiyorsa, minimum değerden daha yavaş olan deklanşör **Maksimum duyarlılık**. Ayarlar tamamlandığında çıkmak için OK düğmesine basın.



ISO duyarlılığı ayarları	
ISO duyarlılığı	100
Otmtnk ISO duyarlılığı kntrl	ON ►
Maksimum duyarlılık	6400
Minimum enstantene hızı	AUTO

ISO

Açık ayarı seçildiğinde, vizörde ve arka kontrol panelinde **ISO-AUTO** görülür. Kullanıcının seçtiği duyarlılık değeri değiştirildiğinde, bu göstergeler yanıp söner ve değiştirilen değer vizörde gösterilir.



Kontrol paneli



Vizör



ISO

🔍 Otomatik ISO Duyarlılığı Kontrolü

Kumlanma (rasgele dağılmış parlak pikseller, sis veya çizgiler) yüksek duyarlılıkta daha olasıdır. Kumlanmayı azaltmak için Çekim menüsündeki **Yüksek ISO KA** seçeneğini kullanın (bkz. sayfa 218). Bir flaş kullanıldığında, **Minimum enstantane hızı** için seçilen değer, Özel Ayar e1 (**Flaş senkronizasyon hızı**, 234) için seçilen seçenek lehine yok sayılır. Otomatik ISO duyarlılık kontrolü yavaş senk flaş modlarıyla birlikte kullanıldığında (tümleşik flaş ve 293. sayfada listelenmiş isteğe bağlı flaş birimleriyle kullanılabilir) ISO duyarlılığının otomatikman yükseltilebileceğine ve makinenin yavaş deklanşör hızları seçmesine muhtemelen engel olabileceğini dikkat edin.

🔍 Otomatik ISO Duyarlılığı Kontrolünü Açma ve Kapama

Otomatik ISO duyarlılığı kontrolünü **ISO** düğmesine basarak ve alt ayar kadranını çevirerek açıp kapatabilirsiniz. **ISO-AUTO**, otomatik ISO duyarlılığı kontrolü açık olduğunda görüntülenir.

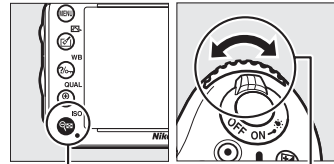

ISO düğmesi

Alt-ayar kadranı



Pozlama

Ölçüm

(Sadece P, S, A ve M Modları)

Fotoğraf makinesinin **P, S, A ve M** modlarında pozlama ayarını seçin (diğer modlarda, fotoğraf makinesi ölçüm yöntemini otomatik olarak seçer).

Seçenek	Açıklama
	Matris: Birçok durumda doğal sonuçlar üretir. Makine, çerçevenin geniş bir alanını ölçer ve pozlamayı ton dağılımına, renge, kompozisyona ve G veya D tipi objektiflerle (☐ 287) mesafe bilgisine göre ayarlar (3D renk matrisi ölçümü II; makine diğer CPU objektiflerle 3D mesafe bilgisi içermeyen renk matrisi ölçümü II kullanır). Makine, Ayarlar menüsündeki CPU olmayan objektif verileri seçeneği kullanılarak odak uzunluğu ve maksimum diyafram açıklığı belirtilmişse, CPU olmayan objektiflerle renk matrisi ölçümü kullanır (☐ 173); aksi halde merkez ağırlıklı ölçüm kullanır.
	Merkez ağırlıklı: Makine çerçevenin tamamını ölçer ancak en fazla ağırlığı merkez alana verir (CPU objektif takılı ise, alanın boyutu Özel Ayar b4, Merkez ağırlıklı ölçüm , ☐ 226 kullanılarak seçilebilir; CPU olmayan objektif takılı ise alan çapı 12 mm'dir). Portreler için klasik ölçüm; 1x üzerindeki pozlama faktörüne (filtre faktörü) sahip filtreler kullanılırken tavsiye edilir.*
	Nokta: Makine, çapı 4 mm olan daireleri ölçer (çerçevenin yaklaşık %1,5'i). Daire, geçerli netleme noktası üzerinde ortalanır ve merkez dışındaki konuları da ölçmeye olanak sağlar (CPU olmayan objektif kullanılıyorsa veya otomatik-alan AF etkinse, makine merkez netleme noktasını ölçer). Arka alan çok daha parlaksa veya karanlıksa dahi fotoğraf konusunun doğru şekilde pozlandırılmasını sağlar.*

* CPU olmayan objektifte kesinliği arttırmak için, objektif odak uzaklığını ve maksimum diyaframı **CPU olmayan objektif verileri** menüsünü kullanarak belirleyin (☐ 173).

Bir ölçüm seçeneği seçmek için, (FORMAT) düğmesine basın ve istenen değer vizörde ve kontrol panelinde görünene kadar ana ayar kadranını döndürün.

Ayrıca Bkz.

Her ölçüm yöntemi için optimum pozlamaya farklı ayarlar vermeye ilişkin bilgi için bkz. Özel Ayar b5 (**En iyi ince ayar pozlaması**, ☐ 226).

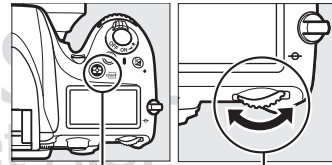

(FORMAT) düğmesi Ana ayar kadranı



Kontrol paneli



Vizör

Otomatik Pozlama Kilidi

Pozlamayı ölçmek için merkez ağırlıklı ölçüm veya noktasal ölçüm kullandıktan sonra fotoğrafları yeniden düzenlemek için otomatik pozlama kilidini kullanın. Matris ölçümünün arzu edilen sonuçları vermeyeceğine dikkat edin.

1 Pozlamayı kilitle.

Konuyu seçtiğiniz netleme noktasında konumlandırın ve deklanşöre yarım basın. Deklanşör yarım basılıyken ve konu netleme noktasında konumlandırılmışken netlemeyi ve pozlamayı kilitlemek için **AE-L/AF-L** düğmesine basın (otomatik netlemeyi kullanmak için ● net görüntü işaretinin vizörde belirdiğinden emin olun).

Pozlama kilidi etkinken, vizörde bir **AE-L** göstergesi belirir.

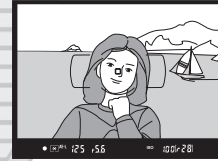
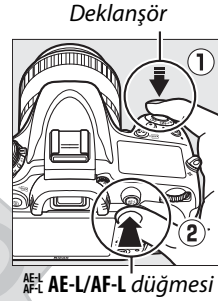

2 Fotoğrafi yeniden kompoze edin.

AE-L/AF-L düğmesine basılı tutularak, fotoğrafı yeniden düzenleyin ve çekin.

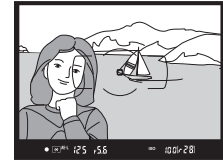

KARACASULU
Dış Ticaret A.Ş.

Ölçümlü Alan

Noktasal ölçümde pozlama, merkezi seçilen netleme noktası olan 4-mm'lik bir daire içinde ölçülen değere kilitlenir. Merkez ağırlıklı ölçümde pozlama, vizör merkezindeki 12-mm'lik bir daire içinde ölçülen değere kilitlenir.



Deklanşör Hızının ve Diyaframın Ayarlanması

Pozlama kilidi etkinken, aşağıdaki ayarlar pozlama için ölçülen değerler değiştirilmeden ayarlanabilir:

Mod	Ayar
P	Deklanşör hızı ve diyafram (esnek program;  75)
S	Deklanşör hızı
A	Diyafram

Yeni değerler vizörde ve kontrol panelinde onaylanabilir. Pozlama kilidi etkinken ölçümün değiştirilemeyeceğine dikkat edin.

Ayrıca Bkz.

Özel Ayar c1 (**Deklanşör AE-L**,  226) için **Açık** seçilirse, pozlama deklanşöre yarım basıldığında kilitlenir.  **AE-L/AF-L** düğmesinin rolünü değiştirme hakkında bilgi için bkz. Özel Ayar f4 (**AE-L/AF-L düğmesini ata**,  244).

KARACASULU
Dış Ticaret A.Ş.



Pozlama Telifisi

(Sadece P, S, A ve M Modları)

Pozlama telifisi, pozlamayı makinenin önerdiği değerlerden farklılaştırarak, resimlerin daha parlak veya karanlık yapılması için kullanılır. En çok merkez ağırlıklı veya noktasal ölçümle birlikte kullanıldığında etkilidir (☐ 109). -5 EV (az pozlama) ve +5 EV (çok pozlama) arasından $\frac{1}{3}$ EV ve katları şeklinde seçin. Genel anlamda, pozitif değerler ana konuyu daha parlak, negatif değerler ise daha koyu/karanlık hale getirir.



-1 EV



Pozlama Telifisi Yok



+1 EV

Pozlama telifisi için bir değer seçmek için, düğmesine basın ve istenen değer üst kontrol panelinde veya vizörde görülene kadar ana ayar kadranını döndürün.

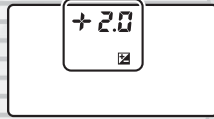
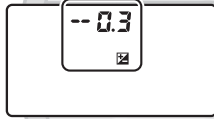
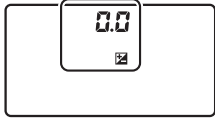

±0 EV

(düğmesi basılı)



-0,3 EV



+2,0 EV

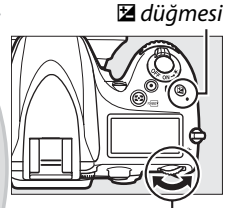

düğmesi

Ana ayar kadranı

±0,0 dışındaki değerlerde, pozlama göstergelerinin ortasındaki 0 yanıp söner (sadece P, S ve A modu) ve düğmesini serbest bıraktıktan sonra kontrol panelinde ve vizörde simgesi görünür. Pozlama telifisi için pozlama göstergesindeki geçerli değer düğmesine basılarak onaylanabilir.

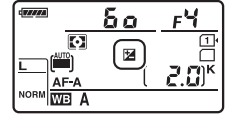

Normal pozlama, pozlama telifisi ±0 olarak ayarlanarak geri yüklenebilir. Fotoğraf makinesi kapatıldığında, pozlama telifisi sıfırlanmaz.



M Modu

M modunda, pozlama telafisi sadece pozlama göstergesini etkiler; deklanşör hızı ve diyafram değişmez.

Flaş Kullanmak

Bir flaş kullanıldığında, pozlama telafisi ana konunun ve arka planın parlaklığını değiştirerek hem flaş seviyesini hem de pozlamayı etkiler. Pozlama telafisinin etkilerini sadece arka planla sınırlamak için Özel Ayar e4 (**Flaş için pozlama telafisi**,  240) kullanılabilir.

Ayrıca Bkz.

Pozlama telafisi için kullanılabilir artışların büyüklüğü seçmeye ilişkin bilgi için bkz. Özel Ayar b2 (**Pzlm kntrl için EV adımları**,  224).  düğmesine basmadan pozlama telafisinde ayarlar yapmaya ilişkin bilgi için bkz. Özel Ayar b3 (**Kolay pozlama telafisi**,  225). Pozlama, flaş seviyesi, beyaz dengesi veya Etkin D-Aydınlatmasının otomatik olarak değiştirilmesine ilişkin bilgi için bkz. sayfa 153.



KARACASULU
Dış Ticaret A.Ş.



KARACASULU
Dış Ticaret A.Ş.

Beyaz Dengesi

(Sadece P, S, A ve M Modları)

Beyaz dengesi, renklerin ışık kaynağının renginden etkilenmemesini sağlar. **P, S, A** ve **M** dışındaki modlar için beyaz dengesi fotoğraf makinesi tarafından otomatik olarak ayarlanır. **P, S, A** ve **M** modlarındaki çoğu ışık kaynağı için otomatik beyaz dengesi tavsiye edilir, ancak kaynak türüne göre gerekirse başka değerler de seçilebilir:

Seçenek	Renk sıcaklığı*	Açıklama
AUTO Otomatik		Beyaz dengesi otomatik olarak ayarlanır. En iyi sonuçlar için, G veya D türü objektif kullanın. Dahili veya opsiyonel flaş patlarsa, sonuçlar flaş için ayarlanır.
Normal	3500–8000 K	
Sıcak ışık renklerini koru		
 Ampul ışığı	3000 K	Ampul ışığı altında kullan.
 Floresan		Bununla kullan:
Sodyum buharlı lambalar	2700 K	• Sodyum buharlı lambalar (spor yerlerinde bulunur).
Ilık beyaz floresan	3000 K	• Ilık beyaz floresan lambalar.
Beyaz floresan	3700 K	• Beyaz floresan lambalar.
Soğuk beyaz floresan	4200 K	• Soğuk beyaz floresan lambalar.
Gündüz beyaz floresan	5000 K	• Gün ışığı floresan lambalar.
Gün ışığı floresan	6500 K	• Gün ışığı floresan lambalar.
Yüksek ısı cıva buharı	7200 K	• Yüksek renk sıcaklığı ışık kaynakları (örneğin cıva buharı lambaları).
 Doğrudan güneş ışığı	5200 K	Doğrudan güneş ışığıyla aydınlanmış nesnelere kullanın.
 Flaş	5400 K	Dahili veya opsiyonel flaş kullanın.
 Bulutlu	6000 K	Kapalı havalarda gündüz kullanın.
 Gölge	8000 K	Gündüz gölgedeki nesnelere kullanın.
 Renk sıcaklığı seç	2500–10.000 K	Listedeki değerlerden renk sıcaklığını seçin (☐ 120).
PRE Önceden belirl. beyaz ayarı	—	Beyaz dengesi için konuyu, ışık kaynağını veya mevcut fotoğrafı referans olarak kullanın (☐ 121).

* Tüm değerler yaklaşık ve (geçerli ise) ince ayarı yansıtma.

Beyaz dengesi,  (**WB**) düğmesine basılarak ve ana ayar kadranını istenen ayar kontrol panelinde görüntülenene kadar çevirerek ayarlanır.

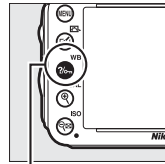

 (**WB**)
düğmesi

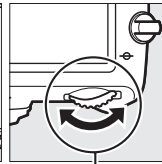

Ana ayar
kadranı

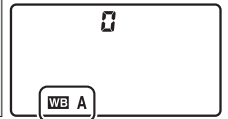

Kontrol paneli

Çekim Menüü

Beyaz dengesi aynı zamanda çekim menüsündeki **Beyaz dengesi** seçeneği kullanılarak da ayarlanabilir (☐ 214), bu seçenek ayrıca beyaz dengesinin ince ayarını yapmak (☐ 117) veya ön-ayarlı beyaz dengesi için bir değeri ölçmek (☐ 121) için de kullanılabilir. **Beyaz dengesi** menüsündeki **Otomatik** seçeneği, **Normal** ve ampul ışığının ürettiği sıcak renkleri koruyan **Sıcak ışık renklerini koru** ayarlarını sunar, ampul tiplerinden ışık kaynağını seçmek içinse **Floresan** seçeneği kullanılabilir.



Stüdyo Flaş Aydınlatması

Otomatik beyaz dengesi, büyük stüdyo flaş birimlerinin ürettiği arzu edilen sonuçları üretemeyebilir. Ön-ayarlı beyaz dengesini kullanın veya beyaz dengesini **Flaş** olarak belirleyip ayarlamak için ince ayar kullanın.

Renk Sıcaklığı

Bir ışık kaynağının algılanan rengi, kaynağa bakana ve diğer koşullara göre farklılık gösterir. Renk sıcaklığı, bir ışık kaynağının rengine ilişkin nesnel bir ölçüdür ve bir nesnenin aynı dalga boyunda ışık yayması için ısıtılması gereken sıcaklığı referans olarak tanımlanır. 5000–5500 K civarında bir renk sıcaklığına sahip ışık kaynakları beyaz görünürken, akkor lambaları gibi daha düşük sıcaklıklara sahip ışık kaynakları, hafif sarı veya kırmızı görünür. Daha yüksek renk sıcaklıklarına sahip ışık kaynakları ise maviye çalar şeklinde görülür. Makinenin beyaz dengesi seçenekleri aşağıdaki renk sıcaklıklarına uyarlanmıştır:

- ☀ (Sodyum buharlı lambalar): **2700 K**
- ☀ (Ampul ışığı)/
☀ (Ilık beyaz floresan): **3000 K**
- ☀ (Beyaz floresan): **3700 K**
- ☀ (Soğuk beyaz floresan): **4200 K**
- ☀ (Gündüz beyazı floresan): **5000 K**
- ☀ (Doğrudan güneş ışığı): **5200 K**
- ⚡ (Flaş): **5400 K**
- ☁ (Bulutlu): **6000 K**
- ☀ (Gün ışığı floresan): **6500 K**
- ☀ (Yüksek ısılı cıva buharı): **7200 K**
- 🏠 (Gölge): **8000 K**

Ayrıca Bkz.

Özel Ayar e6 (**Otmk basamaklama ayarı**, ☐ 241) için **WB basamaklama** seçildiğinde, makine deklanşör her bırakıldığında birkaç resim oluşturur. Beyaz dengesi, beyaz dengesi için seçilmiş olan geçerli değer "basamaklandırılarak", her resimde farklı olacaktır (☐ 156).

Beyaz Dengesi İnce Ayarı

Beyaz dengesinde, ışık kaynağının rengindeki farklılıkları telafi etmek veya bir resme tasarlanmış bir renk üstünlüğü vermek için "ince ayar" yapılabilir. Beyaz dengesinin ince ayarı, çekim menüsündeki **Beyaz dengesi** seçeneği kullanılarak veya ?/WB (WB) düğmesine basılıp alt ayar kadranını çevirerek yapılabilir.

■ Beyaz Dengesi Menüsü

1 Çekim menüsünde bir beyaz dengesi seçeneği seçin.

Menüleri görüntülemek için MENU düğmesine basın. Çekim menüsünde **Beyaz dengesi** seçeneğini seçin, ardından bir beyaz dengesi seçeneğini parlattın ve ► düğmesine basın.



MENU düğmesi

Otomatik, Floresan, Renk sıcaklığı seç

veya **Önceden belirl. beyaz ayarı** seçeneklerinden farklı bir seçenek seçildiyse, 2. adıma geçin. **Otomatik, Floresan** veya **Renk sıcaklığı seç** seçildiyse, istediğiniz ayarı vurgulayın ve ► düğmesine basın. Beyaz dengesi üzerinde ince ayar yapmaya ilişkin daha fazla bilgi için bkz. Sayfa 125.

2 Beyaz dengesi ince ayarı.

Beyaz dengesinde ince ayar yapmak için çoklu seçiciyi kullanın. Beyaz dengesinin ince ayarı, amber (A) mavi (B) eksen ve yeşil (G) galibarda (M) eksen üzerinde yapılabilir. Yatay (amber-mavi) eksen renk sıcaklığına karşılık gelir ve her artışı yaklaşık 5 mired'e eşdeğerdir. Dikey (yeşil-galibarda) eksen de ilgili renk telafisi (CC) filtreleri üzerinde benzer etkilere sahiptir.

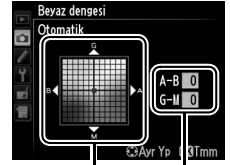

Koordinatlar

Ayarlama

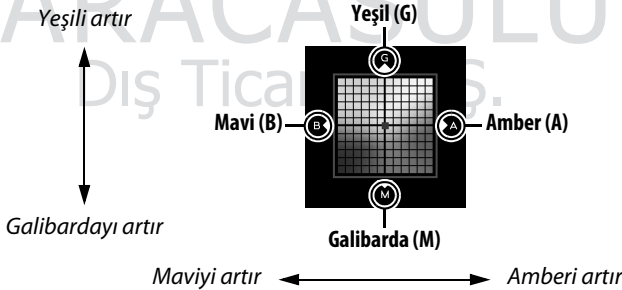

3 OK düğmesine basın.

Ayarları kaydetmek ve çekim menüsüne dönmek için OK düğmesine basın. Beyaz dengesinde ince ayar yapıldıysa, kontrol panelinde bir yıldız işareti ("*") gösterilir.

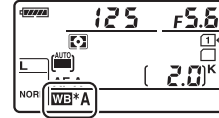

WB (WB) Düğmesi

WB (Renk sıcaklığı seç) ve PRE (Önceden belirl. beyaz ayarı) ayarının dışındaki ayarlarda, WB düğmesi beyaz dengesinin ince ayarını amber (A) - mavi (B) ekseninde yapmak üzere kullanılabilir (117; WB veya PRE seçildiğinde beyaz dengesi ince ayarı yapmak için, 117. sayfada açıklanan şekilde çekim menüsünü kullanın). Her iki yönde de altı ayar mevcuttur; her artış yaklaşık 5 mired'e eşdeğerdir (119). WB düğmesine basın ve kontrol panelinde istediğiniz değer gösterilene dek alt ayar kadranını çevirin. Alt-ayar kadranını sola çevirmek amber (A) miktarını artırır. Alt-ayar kadranını sağa çevirmek mavi (B) miktarını artırır. 0'dan farklı ayarlarda, arka kontrol panelinde bir yıldız işareti ("*") görünür.

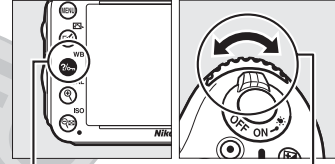

WB (WB) düğmesi

Alt-ayar kadranı

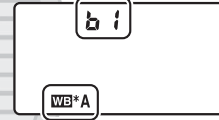

Kontrol paneli

KARACASULU
Dış Ticaret A.Ş.

✎ Beyaz Dengesi İnce Ayarı

İnce ayar eksenleri üzerindeki renkler mutlak değil, rölatifdir. Örneğin, beyaz dengesi için  (Ampul ışığı) gibi “sıcak” bir ayar seçildiğinde imleci **B** (mavi)'ye doğru hareket ettirmek, fotoğrafları biraz daha “soğuk” yapar ama aslında onları mavileştirmez.

✎ Renk Sıcaklığı İnce Ayarı

Renk sıcaklığı seç seçildiğinde, beyaz dengesi ince ayarını yaparken renk sıcaklığını görebilirsiniz.



✎ “Mired”

Renk sıcaklığındaki her verili değişiklik, düşük renk sıcaklıklarında renk üzerinde yüksek renk sıcaklıklarında olandan daha büyük bir değişiklik meydana getirir. Örneğin, 1000 K'lık bir değişiklik 3000 K'da renk üzerinde 6000 K'da meydana gelecek değişiklikten çok daha büyük bir değişiklik oluşturur. Renk sıcaklığının tersinin 10^6 ile çarpılmasıyla hesaplanan Mired, böyle bir değişikliği dikkate alan bir renk sıcaklığı ölçüsüdür ve renk sıcaklığı telafi filtrelerinde kullanılan birimdir. Örn.:

- 4000 K–3000 K (1000 K'lık bir değişiklik)=83 mired
- 7000 K–6000 K (1000 K'lık bir değişiklik)=24 mired

KARACASULU
Dış Ticaret A.Ş.

Renk Sıcaklığını Seçme

Beyaz dengesi için **WB** (Renk sıcaklığı seç) seçildiğinde, renk sıcaklığı **2500K** (WB) düğmesine basarak ve alt-ayar kadranını çevrilerek seçilebilir. Renk sıcaklığı kontrol panelinde görüntülenir.

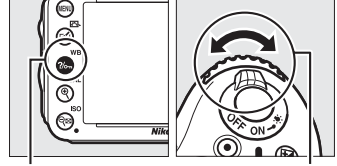

2500K (WB) düğmesi

Alt-ayar kadranı

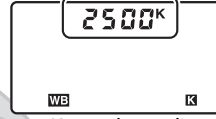

Kontrol paneli



KARACASULU

Dis. Ticaret A.Ş.

✓ Renk Sıcaklığını Seçme

Flaşla veya Floresan aydınlatmayla istenen sonuçların elde edilmeyeceğine dikkat edin. Bu kaynaklar için **⚡ (Flaş)** veya **☀️ (Floresan)** seçin. Seçilen değerın uygun olup olmadığını test etmek için, diğer ışık kaynakları ile bir test çekimi yapın.

✍️ Beyaz Dengesi Menüsü

Renk sıcaklığı ayrıca beyaz dengesi menüsünde de seçilebilir. Renk sıcaklığının **2500K** (WB) düğmesi ve alt-ayar kadranı ile beyaz dengesi menüsünde seçili değeri değiştirdiğini unutmayın.

CEKİM MENÜSÜ	
NEF (RAW) kaydı	--
Beyaz dengesi	AUTO
Picture Control Ayarla	SD
Picture Control'ü Yönet	--
Otomatik dağılıma kontrolü	OFF
Renkli alan	sRGB
Etkin D-Lighting	OFF
HDR (yüksek dinamik aralık)	OFF

Önceden Belirlenmiş Beyaz Ayarı

Karışık aydınlatma altında yapılan çekimler için isteğe uyarlı beyaz dengesi ayarlarını kaydetmek ve geri çağırmak veya kuvvetli bir renk üstünlüğüne sahip ışık kaynaklarını telafi etmek için manuel ön-ayar kullanılır. Fotoğraf makinesi, d-1 ila d-4 ön ayarlarında önceden belirlenmiş beyaz dengesi için dört değeri kaydedebilir. Önceden belirlenmiş beyaz ayarı iki yöntem kullanılabilir:

Yöntem	Açıklama
Doğrudan ölçüm	Nötr gri veya beyaz nesne nihai fotoğrafta kullanılacak olan aydınlatmanın altına yerleştirilir ve beyaz dengesi makine tarafından ölçülür (☐ 121).
Mevcut fotoğraftan kopyalama	Beyaz dengesi bellek kartında bulunan fotoğraftan kopyalanır (☐ 124).

■ Beyaz Dengesi için Değer Ölçme

1 Referans bir nesneyi aydınlatın.

Nötr gri veya beyaz nesneyi nihai fotoğrafta kullanılacak olan aydınlatmanın altına yerleştirin. Stüdyo ayarlarında, standart bir gri panel referans nesne olarak kullanılabilir. Beyaz dengesi ölçülürken pozlamanın otomatikman 1 EV artırıldığına dikkat edin; **M** pozlama modunda pozlama göstergesi ± 0 gösterecek şekilde pozlamayı ayarlayın (☐ 78).

2 Beyaz dengesini PRE olarak ayarlayın (Önceden belirl. beyaz ayarı).

☐ (WB) düğmesine basın ve kontrol panelinde PRE gösterilene dek ana ayar kadranını çevirin.



■ Ön-Ayarlı Beyaz Dengesini Ölçmek

Önceden belirl. beyaz ayarı beyaz dengesi canlı görüntü sırasında (☐ 49, 57), bir HDR fotoğrafı çekilirken (☐ 139) veya çoklu pozlama sırasında (☐ 160), veya Özel Ayar g4 (Deklanşör düğmesi ata, ☐ 248) için **Film kaydet** seçtiğinde ölçülemez.

3 Bir ön-ayar seçin.

?/o- (WB) düğmesine basın ve istenen beyaz dengesi ön-ayar (d-1 ila d-4) değeri kontrol panelinde görülene kadar alt-ayar kadranını döndürün.

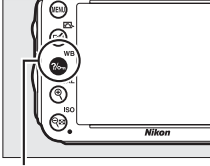

?/o- (WB) düğmesi

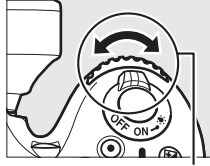

Alt-ayar kadranı

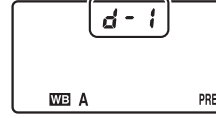

Kontrol paneli

4 Doğrudan ölçüm modunu seçme.

?/o- (WB) düğmesini hafifçe serbest bırakın ve daha sonra PRE simgesi arka kontrol panelinde yanıp sönmeye başlayana dek düğmeye basın. Ayrıca vizörde yanıp sönen bir Pr-E görüntülenir. Göstergeler yaklaşık altı saniye kadar yanıp söner.

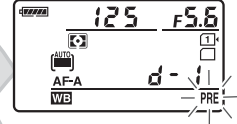

Kontrol paneli



Vizör

5 Beyaz dengesini ölçme.

Göstergeler yanıp sönmeyi durdurmadan önce, referans nesneyi vizörü dolduracak şekilde çerçeveleyin ve deklanşöre sonuna dek basın. Fotoğraf makinesi beyaz dengesi için bir değer ölçer ve Adım 3'te seçilen ön ayara kaydeder. Herhangi bir fotoğraf kaydedilmez; beyaz dengesi makine netlemede değilse bile doğru şekilde ölçülebilir.



KARACASULU
Dış Ticaret A.Ş.

Korunmalı Önayarlar

Geçerli ön ayar korunmalı ise (□ 127), yeni bir değer ölçmeyi denemeniz durumunda kontrol panelinde ve vizörde Pr-E yanıp söner.

6 Sonuçları kontrol edin.

Makine beyaz dengesi için bir değer ölçebildiyse, kontrol panelinde altı saniye boyunca **Good** yanıp söner, vizörde ise yanıp sönen bir **Ed** görünür.

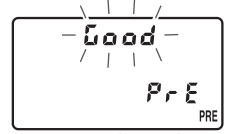

Kontrol paneli



Vizör

Aydınlatma çok karanlık veya çok parlaksa, makine beyaz dengesini ölçemeyebilir. Kontrol panelinde ve vizörde yaklaşık altı saniye kadar yanıp sönen bir **no Ed** belirir. 5. adıma geri dönmek ve beyaz dengesini yeniden ölçmek için deklanşöre yarım basın.

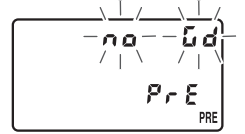

Kontrol paneli



Vizör

KARACASULU

Diş Ticaret A.Ş.

✓ Doğrudan Ölçüm Modu

Göstergeler yanıp sönerken herhangi bir işlem yapılmadıysa, doğrudan ölçüm modu Özel Ayar c2 (**Bekleme zamanlayıcısı**, ☐ 227) için seçilen sürede sona erer.

✍ Bir Ön-ayar Seçme

Çekim menüsünde **Beyaz dengesi** seçeneği için **Önceden belirl. beyaz ayarı** seçilmesi sağda gösterilen diyalogu görüntüler; bir ön-ayarı parların ve Ⓞ düğmesine basın. Seçilen ön-ayar için o anda herhangi bir değer mevcut değilse, beyaz dengesi **Doğrudan güneş ışığı** ile aynı olan 5200 K olarak ayarlanır.



■ Beyaz Dengesini bir Fotoğraftan Kopyalama

Var olan bir fotoğraftaki beyaz dengesi değerini seçilen bir ön ayara kopyalamak için aşağıdaki adımları izleyin.

1 Çekim menüsünde Beyaz dengesi için PRE (Önceden belirl. beyaz ayarı) seçin.

MENU düğmesine basın ve çekim menüsünde **Beyaz dengesi** ögesini seçin. **Önceden belirl. beyaz ayarı** seçeneğini vurgulayın ve ► düğmesine basın.

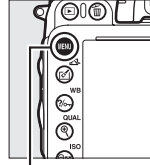

MENU düğmesi



2 Bir hedef seçin.

Hedef ön ayarı vurgulayın (d-1 ila d-4) ve **ISO (ISO)** düğmesine basın.

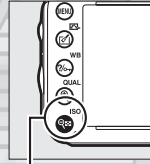

ISO (ISO) düğmesi



3 Resim seç ögesini seçin.

Resim seç seçeneğini vurgulayın ve ► düğmesine basın.

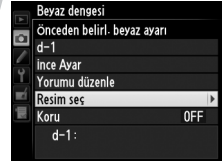

4 Bir kaynak resim parlattın.

Kaynak resmi parlattın.



5 OK düğmesine basın.

Parlatılan resmin beyaz dengesi değerini seçilen ön-ayara kopyalamak için **OK** düğmesine basın. Parlatılan resimde bir yorum varsa (253), bu yorum seçilen ön-ayara ait yoruma kopyalanır.



Kaynak Resmi Seçme

Adım 4'te vurgulanan resmi tam ekran olarak görüntülemek için **QUAL** düğmesine basın ve basılı tutun.



QUAL düğmesi

Resimleri diğer konumlarda da görüntülemek için **BKT** düğmesine ve **▲** düğmesine basın. Sağda gösterilen diyalog görüntülenir; istenen kartı ve klasörü seçin (178).

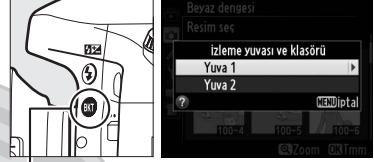

BKT düğmesi

Bir Beyaz Dengesi Ön-ayarı Seçmek

Geçerli beyaz dengesi ön-ayarını (d-1-d-4) parlatmak için **▲** düğmesine basın ve başka bir ön-ayar seçmek için **▶** düğmesine basın.

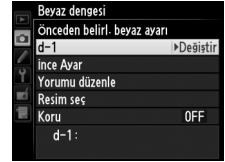

Beyaz Dengesi İnce Ayarı

Seçilen ön-ayarda **İnce Ayar** seçilerek ve 117. Sayfada açıklanan şekilde beyaz dengesi ayarlanarak ince ayar yapılabilir.

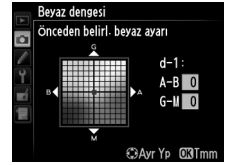

KARACASULU
Dış Ticaret A.Ş.

■ Açıklama Girme

Seçilen bir beyaz dengesi ön-ayarı için en fazla otuz altı karakterlik açıklayıcı bir yorum girmek için aşağıdaki adımları izleyin.

1 PRE seçin (Önceden belirl. beyaz ayarı).

Beyaz Dengesi menüsünde **Önceden belirl. beyaz ayarı** seçeneğini parlattın ve ► düğmesine basın.

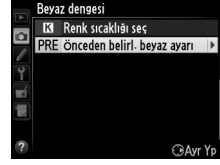

2 Bir ön-ayarı seçin.

İstediğiniz ön ayarı vurgulayın ve **ISO** düğmesine basın.

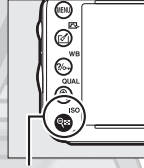

ISO düğmesi



3 Yorumu düzenle seçeneğini seçin.

Yorumu düzenle seçeneğini vurgulayın ve ► düğmesine basın.

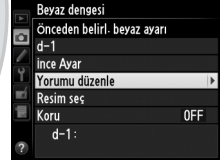

4 Yorumu düzenleyin.

Yorumu 135. Sayfada açıklanan şekilde düzenleyin.



KARACASULU
Dış Ticaret A.Ş.

■ Bir Beyaz Dengesi Ön-ayarını Korumak

Seçilen beyaz dengesi ön-ayarını korumak için aşağıdaki adımları izleyin. Korunan ön-ayarlar değiştirilemez ve **İnce Ayar** ve **Yorumu düzenle** seçenekleri kullanılamaz.

1 PRE seçin (Önceden belirl. beyaz ayarı).

Beyaz Dengesi menüsünde **Önceden belirl. beyaz ayarı** seçeneğini parlattın ve ► düğmesine basın.



2 Bir ön-ayar seçin.

İstediğiniz ön ayarı vurgulayın ve **ISO** düğmesine basın.

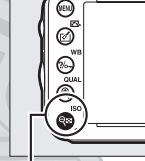

ISO (ISO) düğmesi



3 Korumu seçeneğini seçin.

Korumu seçeneğini vurgulayın ve ► düğmesine basın.

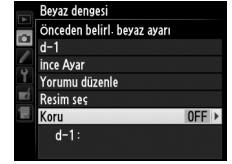

4 Açık ayarını seçin.

Seçilen beyaz dengesi korumak için **Açık** ayarını parlattın ve **OK** düğmesine basın. Korumayı kaldırmak için **Kapalı** ayarını seçin.



KARACASULU
Dış Ticaret A.Ş.



KARACASULU
Dış Ticaret A.Ş.



Resim İyileştirme

Picture Control'ler

(Sadece P, S, A ve M Modları)

Nikon'un eşsiz Picture Control sistemi uyumlu cihaz ve yazılımlar arasında keskinleştirme, kontrast, parlaklık, doygunluk ve renk tonu ayarlarını da içeren resim işleme ayarlarının paylaşımını mümkün kılmaktadır.

Bir Picture Control Seçme

Fotoğraf makinesi önceden ayarlanmış Picture Control seçeneği sunmaktadır. P, S, A ve M modlarında, konu ya da sahne türüne göre Picture Control seçebilirsiniz (diğer modlarda, fotoğraf makinesi otomatik olarak Picture Control seçer).

Seçenek	Açıklama
Standart	Dengeli sonuçlar için standart işlem. Çoğu durum için tavsiye edilir.
Nötr	Doğal sonuçlar için minimal işlem. Daha sonra yoğun olarak işlenecek veya rötuşlanacak fotoğraflar için tercih edin.
Canlı	Resimler, canlı fotoğraf baskısı etkisi için artırılır. Ana renkleri vurgulayan fotoğraflar için tercih edin.
Monokrom	Monokrom fotoğraflar çekin.
Portre	Doğal dokulu deri ve yuvarlaklık hissi için portreleri işleyin.
Manzara	Canlı manzaralar ve şehir manzaraları üretin.

1 düğmesine basın.

Bir Picture Control'ler listesi görüntülenecektir.

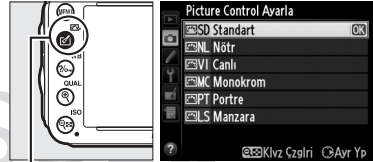

düğmesi

2 Picture Control Seçin.

İstedığınız Picture Control'ü vurgulayın ve düğmesine basın.



Özel Picture Control'ler

Picture Control Ayarla, çekim menüsünde **Picture Control'ü Yönet** seçeneği kullanılarak mevcut Picture Control'lerde yapılan değişikliklerle oluşturulur (134). Özel Picture Control'ler, aynı modeldeki diğer fotoğraf makineleri ve uyumlu yazılım arasında paylaşım için bir bellek kartına kaydedilebilir (136).

Picture Control Göstergesi

Geçerli Picture Control  düğmesine basıldığında bilgi ekranında gösterilir.

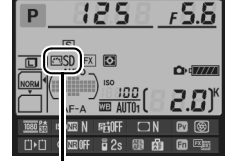

Picture Control göstergesi

Çekim Menüsü

Picture Control'ler aynı zamanda çekim menüsündeki **Picture Control Ayarla** seçeneği kullanılarak da seçilebilir (214).



KARACASULU
Dış Ticaret A.Ş.

Picture Control'leri Değiştirme

Mevcut ön ayar veya özel Picture Control'ler (📖 134) sahneye veya kullanıcının sanatsal düşüncesine uyacak şekilde değiştirilebilir. **Hızlı ayar** seçeneğini kullanarak dengeli bir ayar kombinasyonu seçin ya da kişisel ayarlar üzerinde manuel ayarlamalar yapın.

1 Bir Picture Control seçin.

Picture Control listesinde (📖 129) istenen Picture Control'ü vurgulayın ve ► düğmesine basın.



2 Ayarları yapın.

İstediğiniz ayarı (📖 132) vurgulamak için ▲ veya ▼ düğmesine ve bir değer seçmek için ◀ veya ▶ düğmesine basın. Tüm ayarlar yapıldıktan sonra bu adımı tekrarlayın ya da ön ayarlı bir ayar kombinasyonunu seçmek için **Hızlı ayar** seçeneğini seçin. Varsayılan ayarlar (📖 132) düğmesine basılarak geri yüklenebilir.



3 OK düğmesine basın.

📌 Orijinal Picture Control'lerde yapılan değişiklikler

Varsayılan ayarlardan değiştirilen Picture Control'ler yıldızla gösterilir (*).



Picture Control Ayarları

Seçenek	Açıklama	
Hızlı ayar	Seçilen Picture Control'ün etkisini azaltmak veya yükseltmek için -2 ve +2 arasındaki seçeneklerden birini seçin (bu işlemin tüm manuel ayarları sıfırladığını unutmayın). Örneğin, Canlı için pozitif değerlerin seçilmesi fotoğrafları daha canlılaştırır. Nötr veya Monokrom Picture Control'ler ile kullanılamaz.	
Manuel ayarlar (tüm Picture Control'ler)	Keskinleştirme	Ana hatların keskinliğini kontrol edin. Keskinleştirmeyi görünümün türüne göre otomatik olarak ayarlamak için A seçeneğini seçin veya 0 (keskinleştirme yok) ve 9 arasında bir değer seçin (değer ne kadar yüksek olursa, keskinleştirme o kadar büyük olur).
	Kontrast	Kontrastı görünümün türüne göre otomatik olarak ayarlamak için A seçeneğini seçin veya -3 ve +3 arasında bir değer seçin (düşük değerleri portrelerdeki parlak noktaların doğrudan güneş ışığında "solmasını" önlemek için, yüksek değerleri ise sisli manzaralarda ve kontrastın düşük olduğu diğer konularda tercih edin).
	Parlaklık	Parlaklığı azaltmak için -1 , arttırmak için +1 seçeneğini seçin. Pozlamayı etkilemez.
Manuel ayarlar (yalnızca monokrom olmayanlar için)	Doygunluk	Renklerin canlılığını kontrol edin. Doygunluğu görünümün türüne göre otomatik olarak ayarlamak için A seçeneğini seçin veya -3 ve +3 arasında bir değer seçin (düşük değerler doygunluğu azaltırken, yüksek değerler artırır).
	Ton	Kırmızıları daha mor, mavileri daha yeşil ve yeşilleri daha sarı hale getirmek için negatif değerleri (minimum -3) seçin; kırmızıları daha turuncu, yeşilleri daha mavi ve mavileri daha mor yapmak için pozitif değerleri (en fazla +3) seçin.
Manuel ayarlar (yalnızca monokrom)	Filtre efektleri	Renk filtrelerinin etkisini monokrom fotoğraflar üzerinde simüle edin. Off (Kapalı), sarı, turuncu, kırmızı ve yeşil seçeneklerinden birini seçin (☑ 133).
	Tonlama	B&W (S/B) (siyah-beyaz), Sepia (Sepya) , Cyanotype (mavi tonlu monokrom), Red (Kırmızı) , Yellow (Sarı) , Green (Yeşil) , Blue Green (Mavi Yeşil) , Blue (Mavi) , Purple Blue (Mor Mavi) , Red Purple (Kırmızı Mor) seçeneklerini kullanarak monokrom fotoğraflardaki renk tonunu seçin (☑ 133).

☑ "A" (Otomatik)

Otomatik keskinleştirme, kontrast ve doyunluk sonuçları pozlama ve konunun kare içindeki konumuna göre farklılık gösterir. En iyi sonuçlar için, G veya D türü objektif kullanın.

📝 Özel Picture Control'ler

Özel Picture Control'lerdeki seçenekler özel Picture Control'ünün dayandırdığı seçenekler ile aynıdır.

📝 Picture Control Kılavuz Çizgileri

131. sayfa adım 2'de **ISO** düğmesine basıldığında seçilen Picture Control'ünün diğer Picture Control'lere göre kontrast ve doyunluğunu gösteren Picture Control kılavuz çizgileri görüntülenir (**Monokrom** seçildiğinde sadece kontrast görüntülenir). Picture Control menüsüne geri dönmek için **ISO** düğmesini bırakın.

Otomatik kontrast ve doyunluğu kullanan Picture Control simgeleri Picture Control kılavuz çizgilerinde yeşil olarak görüntülenir ve çizgiler kılavuz çizgilerinin eksenine paralel gösterilir.

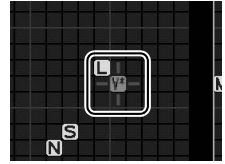
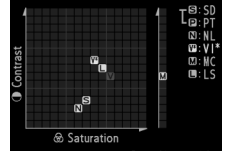

📝 Önceki Ayarlar

Picture Control ayar menüsündeki değer göstergesinin altındaki çizgi ayara ait önceki değeri belirtir. Ayarları yaparken bunu referans olarak kullanın.

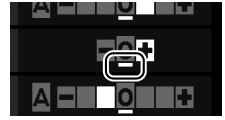

📝 Filtre efektleri (Yalnızca Monokrom)

Bu menüdeki seçenekler renk filtrelerinin etkisini monokrom fotoğraflar üzerinde simüle eder. Aşağıdaki filtre efektleri mevcuttur:

Seçenek	Açıklama
Y Sarı	Kontrastı artırır. Manzara fotoğraflarında gökyüzünün parlaklığını hafifletmek için kullanılabilir. Turuncu sarıdan daha fazla ve kırmızı da turuncudan daha fazla kontrast oluşturur.
O Turuncu	
R Kırmızı	
G Yeşil	Cilt tonlarını yumuşatır. Portrelerde kullanılabilir.

Filtre efektleri ile elde edilen etkilerin fiziksel cam filtreleri ile oluşturulan etkiden daha belirgin olduğunu not edin.

📝 Tonlama (Yalnızca Monokrom)

Tonlama seçiliyken **▼** düğmesine basıldığında doyunluk seçenekleri görüntülenir. Doyunluğu ayarlamak için **◀** veya **▶** düğmesine basın. Doyunluk kontrolü **B&W (S/B)** (siyah-beyaz) seçildiğinde kullanılamaz.



Özel Picture Control'ler Oluşturma

Fotoğraf makinesi ile birlikte sunulan Picture Control'ler değiştirilebilir ve özel Picture Control'ler olarak kaydedilebilir.

1 Çekim menüsünde Picture Control'ü Yönet öğesini seçin.

Menüleri görüntülemek için MENU düğmesine basın. Çekim menüsündeki **Picture Control'ü Yönet** öğesini vurgulayın ve ► düğmesine basın.

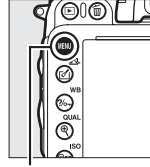

MENU düğmesi



2 Kaydet/düzenle seçeneğini seçin.

Kaydet/düzenle seçeneğini vurgulayın ve ► düğmesine basın.



3 Bir Picture Control seçin.

Mevcut bir Picture Control'ünü vurgulayın ve ► düğmesine basın veya daha fazla değiştirmeden vurgulanan Picture Control'ünün bir kopyasını kaydetmek üzere 5. adıma geçmek için OK düğmesine basın.



4 Seçilen Picture Control'ünü düzenleyin.

Daha fazla bilgi için 132. sayfaya bakın. Tüm değişikliklerden vazgeçip varsayılan ayarlardan başlatmak için (FORMAT) düğmesine basın. Ayarlar tamamlandığında OK düğmesine basın.







5 Bir hedef seçin.

Özel Picture Control (C-1 ila C-9) için bir hedefi seçin ve ► düğmesine basın.



6 Picture Control'ünü adlandırın.

Sağda gösterilen metin girişi diyalogu görüntülenecektir. Varsayılan olarak, yeni Picture Control'ler mevcut Picture Control'ünün adına iki basamaklı (otomatik olarak atanır) bir sayı eklenerek adlandırılır; varsayılan adı kullanmak için Adım 7'ye ilerleyin. İmleci alan adında hareket ettirmek için  (ISO) düğmesine basılı tutun ve  veya  düğmesine basılı tutun. İmlecin bulunduğu geçerli konuma yeni bir harf girmek için, istediğiniz karakteri klavye alanında vurgulamak için çoklu seçiciyi kullanın ve  düğmesine basın. İmlecin geçerli olarak bulunduğu konumdaki karakteri silmek için,  düğmesine basın.

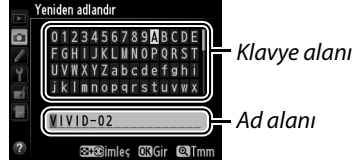

Özel Picture Control adları en fazla on dokuz karakter uzunluğunda olabilir. On dokuzuncu karakterden sonraki tüm karakterler silinir.

7 (QUAL) düğmesine basın.

Değişiklikleri kaydetmek ve çıkmak için  (QUAL) düğmesine basın. Yeni Picture Control, Picture Control listesinde görüntülenecektir.



Picture Control'ü Yönet > Yeniden adlandır

Özel Picture Control'ler istendiği zaman **Picture Control'ü Yönet** menüsündeki **Yeniden adlandır** seçeneği kullanılarak yeniden adlandırılabilir.

Picture Control'ü Yönet > Sil

Picture Control'ü Yönet menüsündeki **Sil** seçeneği, artık gerekmeyen seçili özel Picture Control'leri silmek için kullanılabilir.

Orijinal Picture Control Simgesi

Özel Picture Control'ünün üzerine kurulu olduğu orijinal ön ayarlı Picture Control, düzenleme ekranının sağ üst köşesindeki bir simge ile gösterilir.



Orijinal Picture Control simgesi



Özel Picture Control'leri Paylaşma

ViewNX 2 veya Capture NX 2 gibi isteğe bağlı yazılımlarda bulunan Picture Control Yardımcı Programı ile oluşturulan Özel Picture Control'ler bir bellek kartına kopyalanabilir ve fotoğraf makinesine yüklenebilir veya fotoğraf makinesi ile oluşturulan özel Picture Control'ler diğer D600 fotoğraf makinelerinde ve yazılımda kullanılmak üzere bellek kartına kopyalanabilir ve daha sonra artık gerekmediğinde silinebilir.

Özel Picture Control'leri bellek kartına/kartından kopyalamak veya özel Picture Control'leri bellek kartından silmek için, **Picture Control'ü Yönet** menüsünde **Yükle/kaydet** öğesini vurgulayın ve ► düğmesine basın. Aşağıdaki seçenekler gösterilir:

- **Fotoğraf makinesine kopyala:** Özel Picture Control'leri bellek kartından fotoğraf makinesindeki özel Picture Control'leri C-1 ile C-9'a kopyalayın ve istediğiniz gibi adlandırın.
- **Karttan sil:** Seçili özel Picture Control'leri bellek kartından silin. Sağda gösterilen onaylama diyalogu bir Picture Control silinmeden önce görüntülenecektir; seçili Picture Control'ünü silmek için, **Evet**'i vurgulayın ve **OK** düğmesine basın.
- **Karta kopyala:** Özel Picture Control'ünü (C-1 ile C-9) fotoğraf makinesinden bellek kartındaki seçili hedefe (1 ile 99) kopyalayın.



KARACASULU
Dış Ticaret A.Ş.

Özel Picture Control'ler Kaydetme

Bir seferde 99'a kadar özel Picture Control bellek kartına kaydedilebilir. Bellek kartı yalnızca kullanıcıların oluşturduğu özel Picture Control'leri depolamak için kullanılabilir. Fotoğraf makinesiyile (□ 129) verilen ön ayarlı Picture Control'ler bellek kartına kopyalanamaz, yeniden adlandırılmaz veya silinemez.

Picture Control'ü Yönet menüsündeki seçenekler yalnızca Yuva 1'deki bellek kartı için geçerlidir. Özel Picture Control'ler Yuva 2'deki karttan silinemez, bu karta veya bu karttan kopyalanamaz.

Parlak Noktalarda ve Gölgelelerde Ayrıntıları Koruma

Etkin D-Lighting

(Sadece P, S, A ve M Modları)

Etkin D-Lighting parlak noktalar ve gölgelerdeki ayrıntıları koruyarak doğal kontrasta sahip fotoğraflar oluşturur. Yüksek kontrastlı görünüm için kullanın; örneğin, parlak aydınlatmalı dış manzaraları bir kapı veya pencereden fotoğraflarken veya güneşli bir günde gölgeli konuların fotoğrafını çekerken. Matris ölçümü ile kullanıldığında en etkilidir (☞ 109).



Etkin D-Lighting kapalı



Etkin D-Lighting: Otomatik

KARACASULU
Dış Ticaret A.Ş.



"Etkin D-Lighting" ve "D-Lighting"

Çekim menüsündeki **Etkin D-Lighting** seçeneği dinamik menzili optimize etmek için çekim öncesinde ışık alımını ayarlarken, rötuş menüsündeki **D-Lighting** seçeneği görüntülerdeki dinamik menzili fotoğraf çekildikten sonra optimize eder.

Etkin D-Lighting'i kullanmak için:

1 Çekim menüsünde Etkin D-Lighting'i seçin.

Menüleri görüntülemek için MENU düğmesine basın. Çekim menüsünde **Etkin D-Lighting**'i vurgulayın ve ► düğmesine basın.

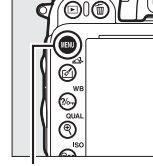

MENU düğmesi



2 Bir seçenek seçin.

İstedığınız seçeneği vurgulayın ve OK düğmesine basın. **A Otomatik** seçilirse, fotoğraf makinesi çekim koşullarına göre otomatik olarak Etkin D-Lighting'i ayarlar (**M** modunda, ancak **A Otomatik** **N** **Normal**'e eşdeğerdir).



KARACASULU
Dış Ticaret A.Ş.

✓ Etkin D-Lighting

Etkin D-Lighting filmlerle kullanılamaz. Etkin D-Lighting ile çekilen fotoğraflarda kumlanma (rasgele dağılmış parlak pikseller, sis veya çizgiler) görünebilir. Eşit olmayan gölgeleme bazı konularda görünebilir. Etkin D-Lighting Yüksek 0,3 veya üstü ISO duyarlılıklarında kullanılamaz.

✍ Ayrıca Bkz.

Özel Ayar e6 (**Otm** basamaklama ayarı, □ 241) için **ADL alternatifli pozlama** seçildiğinde, fotoğraf makinesi bir seri çekimde Etkin D-Lighting'i değiştirir (□ 158). Etkin D-Lighting seçeneği seçmek için **Fn** düğmesini ve ana ayar kadrani kullanma hakkında bilgi için, bkz. sayfa 242.

Yüksek Dinamik Aralık (HDR)

Yüksek kontrast nesnelere ile kullanılan Yüksek Dinamik Aralık (HDR), farklı pozlamalarda yapılan iki çekim birleştirilerek parlak noktalar ve gölgelerdeki ayrıntıları korur. HDR, matris ölçümüyle kullanıldığında en etkilidir (☑ 109; diğer ölçüm yöntemleriyle ve CPU olmayan bir objektif ile **Otomatik**'in pozlama farkı yaklaşık 2 EV'ye eşdeğerdir). NEF (RAW) resimleri kaydetmek için kullanılmaz. HDR etkiliyken ve **bulb** deklanşör hızı kullanılmadığında film kaydı (☑ 57), flaş ışığı, basamaklama (☑ 153), çoklu pozlama (☑ 160) ve zaman aralıklı çekim (☑ 168) kullanılmaz.

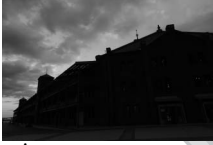

İlk pozlama (koyu)

+



İkinci pozlama (daha aydınlık)



Birleştirilmiş HDR resmi

1 HDR (yüksek dinamik aralık) ögesini seçin.

Menüleri görüntülemek için MENU düğmesine basın. Çekim menüsünde **HDR (yüksek dinamik aralık)** seçeneğini vurgulayın ve ► düğmesine basın.

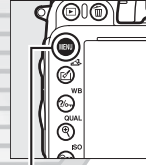

MENU düğmesi

ÇEKİM MENÜSÜ	
NEF (RAW) kaydı	--
Beviz dengesi	AUTO
Picture Control Ayarla	CS1SD
Picture Control'ü Yönet	--
Otomatik dağılım kontrolü	OFF
Renkli alan	sRGB
Etkin D-Lighting	OFF
HDR (yüksek dinamik aralık)	OFF

KARACASULU
Dış Ticaret A.Ş.



2 Bir mod seçin.

HDR modu ögesini vurgulayın ve ► düğmesine basın.



Aşağıdaki seçeneklerden birini vurgulayın ve **OK** düğmesine basın.

- **HDR fotoğrafları dizisi çekmek için, ON** **Açık (dizi)** ögesini seçin. **HDR modu** için **Kapalı**'yı seçene kadar HDR çekim devam edecektir.
- **Bir HDR fotoğraf çekmek için, Açık (tek fotoğraf)** ögesini seçin. Tek bir HDR fotoğraf oluşturduktan sonra normal çekim otomatik olarak sürdürülebilir.
- **Ek HDR fotoğraf oluşturmadan çıkmak için, Kapalı** seçeneğini seçin.



Açık (dizi) veya **Açık (tek fotoğraf)** seçildiğinde, bir **HDR** simgesi kontrol panelinde görüntülenir.

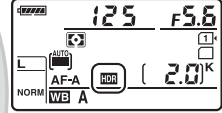

3 Pozlama farkını seçin.

İki çekim arasında pozlamadaki farkı seçmek için, **Pozlama farkı** ögesini vurgulayın ve ► düğmesine basın.



Sağda gösterilen seçenekler görüntülenecektir. Bir seçeneği vurgulayın ve **OK** düğmesine basın. Yüksek kontrastlı konular için yüksek değerler seçin, ancak gereken değerden daha yükseğini seçmenin istenen sonuçları üretmeyebileceğini unutmayın; **Otomatik** seçilirse, sahneye uymak için fotoğraf makinesi otomatik olarak pozlamayı ayarlar.



4 Düzeltme miktarını seçin.

İki resim arasındaki sınırların ne kadar düzeltileceğini seçmek için, **Düzeltilme** ögesini vurgulayın ve ► düğmesine basın.



Sağda gösterilen seçenekler görüntülenecektir. Bir seçeneği vurgulayın ve Ⓞ düğmesine basın. Yüksek değerler daha düz bir birleşik resim üretir. Eşit olmayan gölgeleme bazı konularda görünebilir.



5 Fotoğrafi kareleyin, netleme yapın ve çekin.

Deklanşöre tam basıldığında fotoğraf makinesi iki pozlama alır. Resimler birleştirildiğinde kontrol panelinde **Job HDR** ve vizörde **Job Hdr** görünür; kayıt tamamlanana kadar hiç fotoğraf çekilmez. Deklanşör modunda geçerli olarak seçilen seçeneğe bakılmaksızın, deklanşöre her basıldığında yalnızca bir fotoğraf çekilir.

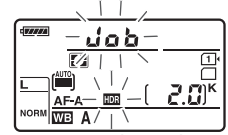

Kontrol paneli



Vizör

Açık (dizi) seçilirse, HDR yalnızca **HDR modu** için **Kapalı** seçildiğinde kapanır; **Açık (tek fotoğraf)** seçildiğinde, fotoğraf çekildikten sonra HDR otomatik olarak kapanır. HDR çekimi sonlandığında **HDR** simgesi ekrandan temizlenir.

KARACASULU
Dış Ticaret A.Ş.

✓ HDR Fotoğrafları Kareleme

Resmin kenarları kırpılır. Çekim sırasında fotoğraf makinesi veya konu hareket ederse istenen sonuçlar arşivlenmeyebilir. Tripod kullanımı tavsiye edilir. Sahneye bağlı olarak, parlak nesnelerin etrafında gölgeler görülebilir veya karanlık objelerin etrafında haleler görünebilir; bu etki düzeltme miktarı ayarlanarak azaltılabilir.

✍ Aralıklı Çekim

Aralıklı çekim başlamadan önce **HDR modu** için **Açık (dizi)** seçilirse, fotoğraf makinesi seçili aralıklarda HDR fotoğraflar çekmeye devam eder (**Açık (tek fotoğraf)** seçilirse, tek bir çekimden sonra aralıklı çekim sonlanacaktır).



**KARACASULU**
Dış Ticaret A.Ş.

Flaşlı Fotoğraf Çekimi

Dahili Flaşı Kullanma

Dahili flaş (GN) 12 (m, ISO 100, 20 °C) kılavuz numarasına sahiptir ve 24 mm objektif veya DX biçiminde 16 mm objektifin görüş açısı için kapsama sağlar. Yalnızca doğal ışık yetersiz olduğunda değil, ayrıca gölgeleri doldurmak ve konuların arka planını aydınlatmak veya konunun gözlerine yakalama ışığı eklemek için kullanılabilir.

■ **Dahili Flaşı Kullanma:** AUTO, , , , ,  ve  Modları

1 Bir flaş modu seçin (📖 144).

2 Resim Çekin.

Deklanşöre yarım basıldığında flaş gerektiğe açılır ve fotoğraf çekildiğinde yanar. Flaş otomatik olarak açılmazsa, ELİNİZLE kaldırmaya çalışmayın. Bu önlemin alınmaması, flaşın hasar görmesine neden olabilir.

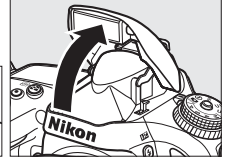

■ **Dahili Flaşı Kullanma:** P, S, A, M ve  Modları

1 Flaşı kaldırın.

Flaş kaldırmak için  (📖 144) düğmesine basın.

2 Bir flaş modu seçin (yalnızca P, S, A ve M modları için; 📖 144).

3 Resim Çekin.

Her resim çekildiğinde flaş yanar.

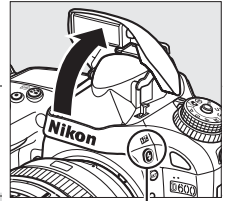

 (📖 144) düğmesi









Ölçüm

Dijital SLR için i-TTL dengeli dolgu flaşını etkinleştirmek için matrisi veya merkez ağırlıklı ölçümü seçin. Dijital SLR için standart i-TTL flaş, noktasal ölçüm seçildiğinde otomatik olarak devreye girer.

Flaş Modu

Kullanılabilir flaş modları çekim moduna göre deęişir:

AUTO, 2, 3, 4, 5, 6, 7, 8, 9, 10, 11, 12, 13, 14, 15, 16, 17, 18, 19, 20, 21, 22, 23, 24, 25, 26, 27, 28, 29, 30, 31, 32, 33, 34, 35, 36, 37, 38, 39, 40, 41, 42, 43, 44, 45, 46, 47, 48, 49, 50, 51, 52, 53, 54, 55, 56, 57, 58, 59, 60, 61, 62, 63, 64, 65, 66, 67, 68, 69, 70, 71, 72, 73, 74, 75, 76, 77, 78, 79, 80, 81, 82, 83, 84, 85, 86, 87, 88, 89, 90, 91, 92, 93, 94, 95, 96, 97, 98, 99, 100	11	
 Otomatik	 Otomatik+yavaş senk+kırmızı göz azaltma	 Dolgu flaş
 Otomatik+kırmızı göz azaltma	 Otomatik+yavaş senk	
 Kapalı	 Kapalı	

P, A	S, M
 Dolgu flaş	 Dolgu flaş
 Kırmızı göz azaltma	 Kırmızı göz azaltma
 Yavaş senk+kırmızı göz azaltma	 Arka perde senk
 Yavaş senk	
 Arka perde+yavaş senk*	

* Ayarlar tamamlandığında SLOW görüntülenir.

Bir flaş modunu seçmek için,  düğmesine basın ve istenen deęer kontrol panelinde görünene kadar ana ayar kadranını döndürün.

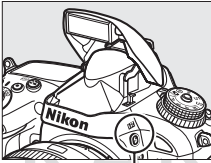

 düğmesi

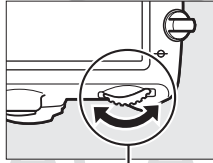

Ana ayar kadranı

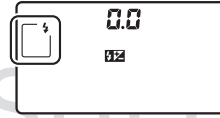

Kontrol paneli





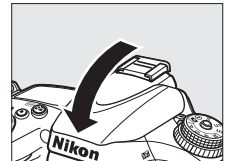

Dahili Flaş Alçaltma

Flaş kullanılmadığında gücü korumak için, mandal yerine oturana kadar yavaşça aşağı doğru bastırın.





Varsayılan Flaş Modları

Varsayılan flaş modları aşağıda gösterilmektedir.

Mod	Varsayılan	Mod	Varsayılan
AUTO,  ,  ,  ,  , 	Otomatik		Otomatik+yavaş senk
	Otomatik+kırmızı göz azaltma	11, P, S, A, M	Dolgu flaşı

Flaş Modları

Önceki sayfada sıralanan flaş modları, flaş modu işaretiyle gösterildiği gibi aşağıdaki ayarlardan biri veya daha fazlasını birleştirebilir:

- **AUTO (otomatik flaş):** Aydınlatma kötüyse veya konunun arka planı aydınlatıldıysa, deklanşöre yarım basıldığında flaş otomatik olarak açılır ve gerektiğinde yanar.
- ** (kırmızı göz düzeltme):** Portreler için kullanılır. Kırmızı göz azaltma lambası flaş patlamadan önce yanarak "kırmızı gözü" azaltır.
- ** (kapalı):** Aydınlatma kötüyken veya konunun arka planı aydınlatılmışken bile flaş patlamaz.
- **SLOW (yavaş senk):** Gece veya düşük ışıkta arka plan aydınlatmasını yakalamak için deklanşör hızı otomatik olarak yavaşlar. Portrelerde arka plan aydınlatması kullanın.
- **REAR (arka perde senk):** Deklanşör tam kapanmadan önce flaş patlar ve hareketli ışık kaynaklarının arkasında bir ışık dalgası oluşturur (sağ altta). Bu işaret görüntülenmezse, deklanşör açılırken flaş yanar (ön perde senk; bunun hareketli ışık kaynaklarıyla yarattığı etki sol altta gösterilmektedir).

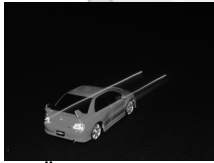

Ön perde senk



Arka perde senk

Dahili Flaş

24–300 FX biçiminde odak uzunluğuna sahip objektifler kullanın (16–300 mm DX biçiminde;  288). Gölgeyi önlemek için objektif koruyucularını çıkarın. Flaş minimum 0,6 m aralığa sahiptir ve makro zoom objektiflerinin makro aralıklarında kullanılamaz. i-TTL flaş kontrolü 100 ve 6400 arasındaki ISO duyarlılıklarında kullanılabilir. 6400 üzeri değerlerde, bazı mesafelerde veya diyafram ayarlarında istenen sonuçlar alınamayabilir.

Sürekli deklanşör modunda ( 83) flaş patlarsa, deklanşöre her basıldığında yalnızca bir resim çekilebilir.

Art arda birçok kez çekimde kullanıldığında flaşı korumak için deklanşör kısa bir süre devre dışı bırakılabilir. Flaş kısa bir duraklatmadan sonra yeniden kullanılabilir.



Dahili Flaşla Kullanılabilir Enstantane Hızları

Dahili flaş ile aşağıdaki enstantane hızları kullanılabilir.

Mod	Enstantane hızı	Mod	Enstantane hızı
AUTO, P*, A*, S, L, M, K	$1/200-1/60$ s	S*	$1/200-30$ s
M, H	$1/200-1/125$ s	M*	$1/200-30$ s, $1/200-30$ s
B	$1/200-1$ s		







* Özel Ayar e1 (**Flaş senk hızı**,  234) için **1/250 s (Otomatik FP)** veya **1/200 s (Otomatik FP)** seçildiğinde, isteğe bağlı SB-910, SB-900, SB-800, SB-700 ve SB-600 flaş birimleriyle $1/4000$ s'e dek olan hızlar kullanılabilir. **1/250 s (Otomatik FP)** seçildiğinde $1/250$ s gibi enstantane hızları dahili flaş ile kullanılabilir.

Flaş Kontrol Modu

Fotoğraf makinesi aşağıdaki i-TTL flaş kontrolü modlarını destekler:

- **Dijital SLR için i-TTL dengeli dolgu flaş:** Flaş ana flaşın hemen öncesinde neredeyse görünmez ön flaşlar (ekran ön flaşları) çıkarır. Karenin tüm alanlarındaki objelerden yansıyan ön flaşlar 2016 piksel RGB sensörü tarafından toplanır ve ana konu ve ortamdaki arka plan ışığı arasında doğal bir denge sağlamak üzere flaş çıktısını ayarlamak için matris ölçümü sisteminden gelen menzil bilgisi ile birlikte analiz edilir. G veya D türü objektif kullanılıyorsa, mesafe bilgisi flaş çıktısı hesaplanırken dahil edilir. Hesaplamanın kesinliği objektif verileri verilerek CPU olmayan objektifler için arttırılabilir (odak uzaklığı ve maksimum diyafram; bkz.  172). Noktasal ölçüm kullanıldığında kullanılamaz.
- **Dijital SLR için standart i-TTL flaş:** Flaş çıktısı kare içindeki ışıklandırmayı standart seviyeye getirecek şekilde ayarlanır; arka planın parlaklığı dikkate alınmaz. Ana konunun arka plandaki ayrıntıların kaybedilmesi pahasına vurgulandığı çekimler için veya pozlama telafisi kullanıldığında tavsiye edilir. Dijital SLR için standart i-TTL flaş, noktasal ölçüm seçildiğinde otomatik olarak devreye girer.

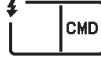
Dahili flaş için flaş kontrol modu Özel Ayar e3 (**Dahili flaş için flaş kontrol**,  236) kullanılarak seçilebilir. Bilgi ekranı dahili flaş için aşağıdaki şekilde flaş kontrol modunu görüntüler:

	Flaş senk	Otomatik FP ( 234)
i-TTL	 TTL	—
Manuel	 M	—
Tekrarlı flaş	 RPT	—
Ayar düğmesi modu	 CMD	 CMD FP

Diyafram, Duyarlılık ve Flaş Menzili

Flaş menzili duyarlılığa (ISO eşdeğeri) ve diyaframa göre değişir.

ISO eşdeğerinde Diyafram							Menzil
100	200	400	800	1600	3200	6400	m
1.4	2	2.8	4	5.6	8	11	0,7–8,5
2	2.8	4	5.6	8	11	16	0,6–6,0
2.8	4	5.6	8	11	16	22	0,6–4,2
4	5.6	8	11	16	22	32	0,6–3,0
5.6	8	11	16	22	32	—	0,6–2,1
8	11	16	22	32	—	—	0,6–1,5
11	16	22	32	—	—	—	0,6–1,1
16	22	32	—	—	—	—	0,6–0,8

Dahili flaşın minimum 0,6 m aralığı vardır.

P modunda, maksimum diyafram (minimum f değeri) aşağıda gösterildiği üzere ISO duyarlılığına göre sınırlandırılır:

ISO eşdeğerinde maksimum diyafram:						
100	200	400	800	1600	3200	6400
2.8	3.5	4	5	5.6	7.1	8

Objektifin maksimum diyaframı yukarıda belirtilenden fazlaysa, maksimum diyafram değeri objektifin maksimum açıklığı olacaktır.

Ayrıca Bkz.

Fotoğrafı yeniden kompoze etmeden önce ölçülen bir konu için flaş değerini (FV) kilitleme hakkında bilgi için 149. sayfaya bakın.

Otomatik FP yüksek hızlı flaş senkronizasyon ve bir flaş senk hızı seçme hakkında bilgi için, bkz. Özel Ayar e1 (**Flaş senkronizasyon hızı**, □ 234). Flaş kullanılırken mevcut en düşük perde hızını seçme konusunda bilgi edinmek için, bkz. Özel Ayar e2 (**Flaş enstantene hızı**, □ 235). Flaş kontrolü ve dahili flaşı ayar düğmesi modunda kullanma hakkında bilgi için, Özel Ayar e3'e (**Dahili flaş için flaş kontrol**, □ 236) bakın.

Opsiyonel flaş ünitelerini kullanma hakkında bilgi için 292. sayfaya bakın.

Diş Ticaret A.Ş.



Flaş Telifisi

(Sadece P, S, A ve M Modları)

Flaş telifisi flaş çıkışını ana konunun parlaklığını arka plana göre değiştirerek -3 EV'den $+1$ EV'ye $1/3$ EV'lik artışlarla değiştirmek için kullanılır. Flaş çıkışı arttırılabilir ana konunun daha aydınlık görünmesi için arttırılabilir veya istenmeyen parlak noktaları veya yansımaları önlemek üzere azaltılabilir.

⚡ (⚡) düğmesine basın ve istenen değeri kontrol panelinde görüntülenene kadar alt ayar kadranını döndürün. Genel anlamda, ana konuyu daha parlak hale getirmek için pozitif değerleri ve daha koyu hale getirmek için de negatif değerleri seçin.

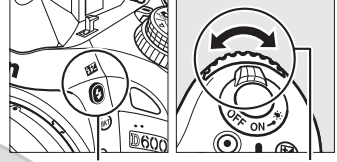

⚡ (⚡) düğmesi Alt-ayar kadranı

$\pm 0,0$ haricindeki değerlerde, ⚡ (⚡) düğmesini bıraktıktan sonra kontrol panelinde ve vizörde ⚡ simgesi görüntülenecektir. Flaş telifisi için geçerli değer ⚡ (⚡) düğmesine basılarak onaylanabilir.

Normal flaş çıkışı, flaş telifisi $\pm 0,0$ 'a ayarlanarak geri yüklenebilir. Fotoğraf makinesi kapatıldığında, flaş telifisi sıfırlanmaz.

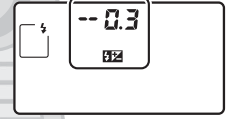

± 0 EV

(⚡ (⚡) düğmesi basılı)



$-0,3$ EV



$+1,0$ EV

Opsiyonel Flaş Üniteleri

Flaş telifisi opsiyonel SB-910, SB-900, SB-800, SB-700, SB-600, SB-400 ve SB-R200 flaş ünitelerinde de mevcuttur. SB-910, SB-900, SB-800, SB-700 ve SB-600 flaş ünitesindeki kontroller kullanılarak flaş telifisinin ayarlanmasına da izin verir; flaş ünitesiyle seçilen değer fotoğraf makinesiyle seçilen değere eklenir.

Ayrıca Bkz.

Flaş telifisi için kullanılabilir artışların büyüklüğü seçmeye ilişkin bilgi için bkz. Özel Ayar b2 (Pzlm kntnl için EV adımları, □ 224). Flaş ve pozlama telifisinin nasıl birleştirilebileceği konusunda bilgi için bkz. Özel Ayar e4 (Flaş için pozlama telifisi, □ 240). Bir dizi çekimde otomatik olarak değişen flaş seviyesi hakkında bilgi için, bkz. sayfa 153.

FV Kilidi

Bu özellik flaş çıktısını kilitlemek için kullanılır, fotoğrafların flaş seviyesi değiştirilmeden yeniden kompoze edilmesine imkan verir ve konu karenin ortasına konumlandırılmadığında bile flaş çıktısının konuya uygun olmasını sağlar. Flaş çıktısı ISO duyarlılığı ve diyafram değişimlerinde otomatik olarak ayarlanır.

FV kilidini kullanmak için:

1 FV kilidi işlevini Fn düğmesine atayın.

Özel Ayar f2 (**Fn düğmesini ata**, 242) için **FV kilidi** seçeneğini seçin.

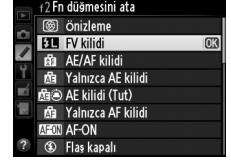

2 Flaşı kaldırın.

P, S, A, M ve 11 modlarında flaş, **(Fn)** düğmesine basılarak kaldırılabilir. **AUTO**, **2**, **3**, **4**, **5**, **6**, **7** ve **8** modlarında flaş gerektiğinde otomatik olarak açılır.

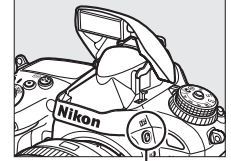

3 Netle.

Konuyu karenin merkezine konumlandırın ve netleme yapmak için deklanşöre yarım basın.



4 Flaş seviyesini kilitleyin.

Vizörde flaş hazır göstergesinin **(Fn)** görüntülediğini onayladıktan sonra, **Fn** düğmesine basın. Flaş, uygun flaş seviyesini belirlemek için bir ekran ön flaşı uygulayacaktır. Flaş çıkışı bu seviyede kilitlenecektir ve FV kilidi simgeleri **(Fn)** vizörde görünecektir.

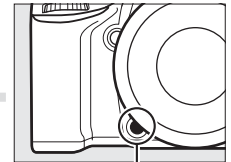

5 Fotoğrafi yeniden kompoze edin.



6 Fotoğrafi çekin.

Fotoğrafi çekmek için deklanşöre sonuna kadar basın. İstenirse, FV kilidi serbest bırakılmadan ek fotoğraflar da çekilebilir.

7 FV kilidini serbest bırakın.

FV kilidini serbest bırakmak için **Fn** düğmesine basın. FV kilidi simgesinin (Fn) vizörde artık görüntülenmediğini onaylayın.

✓ Dahili Flaşla FV Kilidini Kullanma

FV kilidi Özel Ayar e3 (**Dahili flaş için flaş kontrol**, □ 236) için **TTL** seçildiğinde yalnızca dahili flaşla kullanılabilir.

✎ Opsiyonel Flaş Üniteleriyle FV Kilidini Kullanma

FV kilidi; TTL ve (destekleniyorsa) ekran flaş öncesi AA ve ekran flaş öncesi A flaş kontrol modlarında opsiyonel flaş üniteleriyle de kullanılabilir. Özel Ayar e3 (**Dahili flaş için flaş kontrol**, □ 236) için ayar düğmesi modu seçildiğinde, ana veya en azından bir uzak grup için flaş kontrol modunu TTL veya AA olarak ayarlayabilirsiniz.

✎ Ölçüm

Opsiyonel flaş ünitesi kullanılırken FV kilidine ait ölçüm alanları aşağıdaki gibidir:

Flaş ünitesi	Flaş modu	Ölçümlü alan
Tek flaş ünitesi	i-TTL	Karenin merkezinde 5 mm'lik daire
	AA	Flaş pozometresi tarafından ölçülen alan
Diğer flaş üniteleriyle kullanılabilir (Gelişmiş Kablosuz Aydınlatma)	i-TTL	Karenin tamamı
	AA	Flaş pozometresi tarafından ölçülen alan
	A (ana flaş)	

✎ Ayrıca Bkz.

FV kilidi için net alan derinliği önizleme düğmesini veya ^{AE-L} **AE-L/AF-L** düğmesini kullanma hakkında bilgi için, bkz. Özel Ayar f3 (**Önizleme düğmesini ata**, □ 244) veya Özel Ayar f4 (**AE-L/AF-L düğmesini ata**, □ 244).



Diğer Çekim Seçenekleri





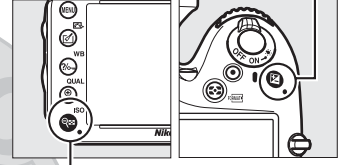















































İki Düğme ile Sıfırlama: Varsayılan Ayarları Geri Yükleme







ISO ve  düğmelerine birlikte iki saniyeden fazla basılarak aşağıda sıralanan fotoğraf makinesi ayarları varsayılan değerlere geri yüklenebilir (bu düğmeler yeşil bir noktayla işaretlidir). Ayarlar sıfırlanırken kontrol paneli kısa süreyle kapanır.



ISO (ISO) düğmesi

 düğmesi

Seçenek	Varsayılan	
Resim kalitesi	JPEG normal	93
Resim boyutu	Büyük	95
Beyaz dengesi	Otomatik > Normal	115
İnce ayar	A-B: 0, G-M: 0	117
HDR (yüksek dinamik aralık)	Kapalı ¹	139
ISO duyarlılığı ayarları		
ISO duyarlılığı		
Otomatik ve sahne modları P, S, A, M	OTOMATİK 100	105
Otomatik ISO duyarlılığı kntnl	Kapalı	107
Aralıklı çekim	Kapalı ²	164
Otomatik netleme (vizör)		
Otomatik netleme modu	AF-A	97
AF alanı modu		
     	Tek nokta AF	99
 	39 noktalı dinamik alan AF	
                                           		

Seenek	Varsayılan	📖
Otomatik netleme (canlı görüntü/film)		
Otomatik netleme modu	AF-S	51
AF alanı modu		
	Geniř alan AF	52
	Normal alan AF	
	Yüz öncelikli AF	
Netleme noktası ³	Merkez	101
Ölçüm	Matris	109
AE kilidi	Kapalı	102, 110
Basamaklama	Kapalı	153
Picture Control ayarları ⁴	Deęiřtirilmedi	129
Flař telafisi	Kapalı	148
Pozlama telafisi	Kapalı	112
Pozlama gecikme modu	Kapalı	231
Flař modu		
	Otomatik	144
	Otomatik+kırmızı göz azaltma	
	Otomatik+yavaş senk	
	Dolgu flařı	
FV kilidi	Kapalı	149
Çoklu pozlama	Kapalı ⁵	160
Deęiřken program	Kapalı	75
+ NEF (RAW)	Kapalı	242

1 Pozlama farkı ve düzeltme sıfırlanmaz.

2 Aralıklı çekim geçerli olarak çalışır, çekim sonlanacaktır. Başlangıç zamanı, çekim aralığı ve aralık ve çekim sayısı sıfırlanmaz.

3 AF alanı modu için otomatik alan AF seçildiyse netleme noktası görüntülenmez.

4 Yalnızca geçerli Picture Control'ü.

5 Çoklu pozlama geçerli olarak çalışır, çekim sona erecektir ve çoklu pozlama o noktaya kadar olan pozlamalardan oluşturulur. Artış ve çekim sayısı sıfırlanmaz.

Basamaklama, geçerli değeri "basamaklayarak" her çekimde pozlamayı, flaş seviyesini, Etkin D-Lightning'i (ADL) veya beyaz dengesini az miktarda değiştirir. Pozlamayı, flaş seviyesini, (sadece i-TTL desteklenen durumlarda da otomatik diyafram kontrol modları; bkz. sayfa 146, 236 ve 294), Etkin D-Lightning'i veya beyaz dengesini ayarlamanın zor olduğu ve her çekim için sonuçları kontrol etmek ve ayarları değiştirmek için yeterli zaman bulunmayan durumlarda veya aynı konu için farklı ayarlarda deneme yapmak için seçin.

■ Pozlama ve Flaş Basamaklama

Bir fotoğraf serisi üzerindeki pozlamayı ve/veya flaş seviyesini değiştirmek:

1 Özel Ayar e6 (Otmtnk basamaklama ayarı) için Özel Ayarlar menüsünde flaş veya pozlama basamaklandırmasını seçin.

Menüleri görüntülemek için MENU düğmesine basın. Özel Ayar menüsünde Özel Ayar e6'yı (Otmtnk basamaklama ayarı) seçin, bir seçeneği parlatın ve OK düğmesine basın. Hem pozlamayı her flaş seviyesi değiştirmek için **AE ve flaş**, sadece pozlamayı değiştirmek için **Yalnızca AE** veya sadece flaş seviyesini değiştirmek için **Yalnızca flaş** seçeneğini seçin.

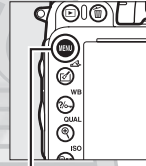

MENU düğmesi

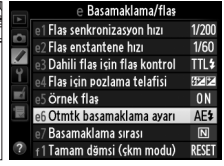

2 Çekim sayısını seçin.

BKT düğmesine basarak basamaklama sıralamasındaki çekim sayısını ve çekilecekleri sırayı seçmek için ana ayar kadranını çevirin.

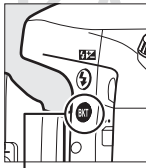

BKT düğmesi



Ana ayar kadranı

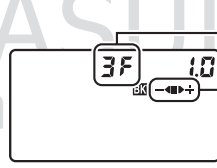

Kontrol paneli

Çekim sayısı

Alternatifli pozlama ilerleme göstergesi

Çekim sayısı	Alternatifli pozlama ilerleme göstergesi	Basamaklama sırası
3F	←▶+	Normal pozlama, az pozlama, çok pozlama
+2F	▶+	Normal pozlama, çok pozlama
--2F	←▶	Normal pozlama, az pozlama

Vizörde BKT görüntülenir (sağ tarafa bakınız); kontrol panelinde BKT görüntülenir.



3 Basamaklama artışı seçin.

Bir basamaklama artışı seçmek için **BKT** düğmesine basın ve alt ayar kadranını çevirin.

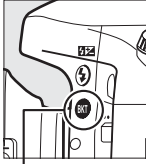

BKT düğmesi

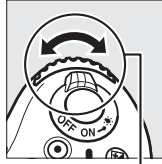

Alt-ayar kadranı

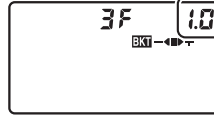

Kontrol paneli

Basamaklama artışı

▣ Ayrıca Bkz.

Artışın büyüklüğü seçmeye ilişkin bilgi için bkz. Özel Ayar b2 (**Pzlm kntrl için EV adımları**, □ 224). Basamaklamanın gerçekleştirileceği sırayı seçmeye ilişkin bilgi için bkz. Özel Ayar e7 (**Basamaklama sırası**, □ 241).

4 Fotoğrafi kareleyin, netleme yapın ve çekin.

Makine pozlama ve/veya flaş seviyesini bir çekimden diğerine ve seçilen basamaklama programına göre değiştirecektir. Pozlama üzerinde yapılan değişiklikler pozlama telafisi üzerinde yapılanlara eklenerek (□ 112) 5 EV'den büyük pozlama telafisi değerlerinin elde edilmesine olanak sağlar.



Basamaklama etkinken, kontrol panelinde bir basamaklama ilerleme göstergesi yer alır. Her çekimden sonra göstergeden bir bölüm kaybolur: değiştirilmemiş bir fotoğraf çekildiğinde ■ segmenti, negatifi arttırılmış bir fotoğraf çekerken ◀ segmenti ve pozitif arttırılmış bir fotoğraf çekerken ▶+ segmenti.

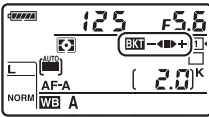

Pozlama şu şekilde değiştirilir: 0 EV (■)

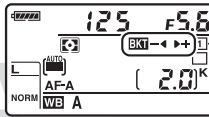

Pozlama şu şekilde değiştirilir: -1 EV (◀)

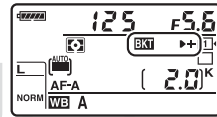

Pozlama şu şekilde değiştirilir: +1 EV (▶+)

Basamaklamayı iptal etmek için, **BKT** düğmesine basın ve ana kontrol kadranını basamaklama ilerleme göstergesi ile **BKT** simgesi ekrandan silinene kadar döndürün.

Pozlama ve Flaş Basamaklama

Sürekli yavaş hız ve sürekli hızlı deklanşör hızı modlarında, basamaklama programında belirtilen sayı kadar çekim yapıldıktan sonra çekim işlemi duraklatılır. Deklanşöre tekrar basıldığında çekime devam edilir. Otomatik zamanlama modunda, deklanşöre basıldığı her defasında Özel Ayar c3 (**Otomatik zamanlama**) > **Çekim sayısı** (☞ 227) için seçilen seçeneğe bakılmaksızın fotoğraf makinesi sayfa 153, adım 2'de seçilen çekim sayısını alır; çekimler arasındaki aralık Özel Ayar c3 (**Otomatik zamanlama**) > **Çekimler arasındaki aralık** ile kontrol edilir. Diğer modlarda, deklanşöre her basıldığında tek bir çekim yapılır.

Dizideki tüm çekimler yapılmadan bellek kartının dolması halinde çekim, sıradaki çekimden itibaren bellek kartının değiştirilmesine veya bellek kartında yer açmak için bazı çekimlerin silinmesine dek duraklatılabilir. Dizideki tüm çekimler yapılmadan makinenin kapatılması halinde, makine yeniden açıldığında basamaklama sıradaki ilk çekimden itibaren kaldığı yerden devam eder.

Pozlama Basamaklama

Makine pozlamayı enstantane hızını ve diyaframı (mod **P**), diyaframı (mod **S**) veya enstantane hızını (mod **A** ve **M**) değiştirerek değiştirir. **P**, **S** ve **A** modlarında **ISO duyarlılığı ayarları** > **Otmk ISO duyarlılığı kntrl** (☞ 107) için **Açık** seçiliyse, makinenin pozlama sisteminin sınırları aşıldığında en iyi pozlamayı elde etmek için makine ISO duyarlılığını otomatik olarak değiştirir; **M** modunda, fotoğraf makinesi pozlamayı en iyi seviyeye olabildiğince yaklaştırmak için öncelikle otomatik ISO duyarlılığı kontrolünü kullanır ve sonrasında bu pozlamayı enstantane hızını değiştirerek basamaklar.

KARACASULU
Dış Ticaret A.Ş.



■ Beyaz Dengesi Basamaklama

Makine her fotoğrafın her biri farklı bir beyaz dengesine sahip olan birden fazla kopyasını yapar. Beyaz dengesi hakkında daha fazla bilgi için bkz. Sayfa 115.

1 Beyaz Dengesi Basamaklamasını Seçme.

Özel Ayar e6 **Otmtk basamaklama ayarı** için **WB basamaklama** seçeneğini seçin.

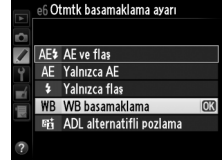

2 Çekim sayısını seçin.

BKT düğmesine basarak basamaklama sıralamasındaki çekim sayısını ve çekilecekleri sırayı seçmek için ana ayar kadranını çevirin.

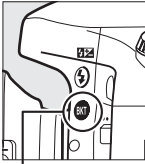

BKT düğmesi



Ana ayar kadranı

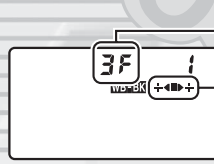

Çekim sayısı

Alternatifli pozlama ilerleme göstergesi

Vizörde **BKT** görüntülenir (sağ tarafa bakınız); kontrol panelinde **WB-BKT** görüntülenir.



3 Bir beyaz dengesi artışı seçme.

BKT düğmesine basılı tutarak, alt ayar kadranını döndürün ve 1 (5 mired; □ 119), 2 (10 mired), veya 3 (15 mired) artışlarından birini seçin. **B** değeri mavi miktarını gösterir, **A** değeri de sarı miktarını gösterir (□ 117).

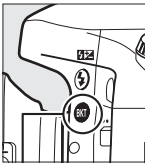

BKT düğmesi

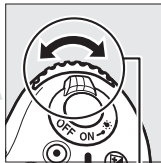

Alt-ayar kadranı

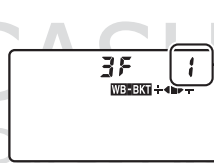

Beyaz dengesi artışı

1'lik artışlara sahip basamaklama programları aşağıda listelenmiştir.

Kontrol paneli	Alternatifli pozlama ilerleme göstergesi	Çekim sayısı	Artış	Basamaklama sırası
b2F 1	+◀	2	1B	0 / 1 B
A2F 1	▶+	2	1A	0 / 1 A
3F 1	+◀▶+	3	1A, 1B	0 / 1 A / 1 B

4 Fotoğrafı kareleyin, netleme yapın ve çekin.

Her çekim, basamaklama programında belirtilen sayıda kopya oluşturmak için gerçekleştirilir ve her kopyanın beyaz dengesi farklıdır. Beyaz dengesinde yapılan değişiklikler, beyaz dengesi ince ayarı ile yapılan beyaz dengesi ayarlamasına eklenir.

Basamaklama programındaki çekim sayısının kalan pozlama sayısından büyük olması halinde, üst kontrol panelinde **FuLL** ve etkilenen karta ait simge yanıp söner, vizörde ise sağda gösterildiği gibi, yanıp sönen bir **FuL** simge belirir ve deklanşör etkisizleştirilir. Çekim, yeni bir bellek kartı takıldığında devam edebilir.

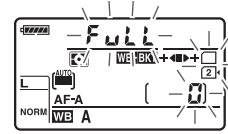

Basamaklamayı iptal etmek için, **BKT** düğmesine basın ve ana kontrol kadranını basamaklama ilerleme göstergesi ile **WB-BKT** simgesi ekrandan silinene kadar döndürün.

Beyaz Dengesi Basamaklama

NEF (RAW) görüntü kalitesinde beyaz dengesi basamaklaması kullanılmaz. **NEF (RAW)**, **NEF (RAW) + JPEG iyi**, **NEF (RAW) + JPEG normal** veya **NEF (RAW) + JPEG temel** seçeneklerinin seçilmesi, beyaz dengesi basamaklamasını iptal eder.

Beyaz dengesi basamaklaması sadece renk sıcaklığını etkiler (beyaz dengesi ince ayar göstergesindeki amber-mavi eksen, □ 117). Yeşil-camgöbeği ekseninde herhangi bir ayarlama yapılmaz.

Otomatik zamanlama modunda (□ 85), Özel Ayar c3 (**Otomatik zamanlama**) > **Çekim sayısı** (□ 227) için seçilen seçenek ne olursa olsun, deklanşör her serbest bırakıldığında beyaz dengesi programında belirtilen kopya sayısı oluşturulur.

Bellek kartı erişim lambası yanarken makinenin kapatılması halinde makine ancak dizideki tüm fotoğraflar kaydedildikten sonra kapanacaktır.

■ ■ ADL Basamaklama

Makine, bir seri pozlamada Etkin D-Lighting'i deęiřtirir. D-Lighting hakkında daha fazla bilgi için bkz. sayfa 137.

1 ADL basamaklama seçin.

Özel Ayar e6 **Otmtnk basamaklama ayarı** için **ADL alternatifli pozlama** seçeneęini seçin.

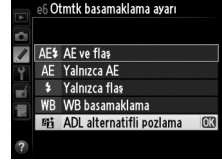

2 Çekim sayısını seçin.

BKT düęmesine basarak, basamaklama sırasındaki çekim sayısını seçmek için ana ayar kadranını çevirin. Etkin D-Lighting kapalıyken bir adet ve bir adet de çekim menüsündeki **Etkin D-Lighting** için ayarlanmış olan deęerde fotoğraf çekmek için iki çekim seçin (Etkin D-Lighting kapalıysa, ikinci çekim Etkin D-Lighting **Otomatik** olarak seçiliyken çekilecektir). Etkin D-Lighting **Kapalı**, **Normal** ve **Yüksek** olarak ayarlıyken çekmek için üç adet çekim seçin.

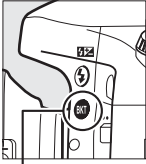

BKT düęmesi



Ana ayar kadranı



Kontrol paneli

Çekim sayısı

Alternatifli pozlama ilerleme göstergesi

Vizörde **BKT** görüntülenir (saę tarafa bakınız); kontrol panelinde **ADL-BKT** görüntülenir.



KARACASULU
Dış Ticaret A.Ş.

3 Fotoğrafı kareleyin, netleme yapın ve çekin.

Fotoğraf makinesi Etkin D-Lighting'i bir çekimden diğerine ve seçilen basamaklama programına göre değiştirecektir. Basamaklama etkinken, kontrol panelinde bir basamaklama ilerleme göstergesi yer alır. Her çekimden sonra göstergeden bir bölüm kaybolur: ilk fotoğraf çekildiğinde ■ segmenti, ikinci fotoğrafı çekerken ► segmenti ve üçüncü fotoğrafı (çekilebiliyorsa) çekerken + segmenti.

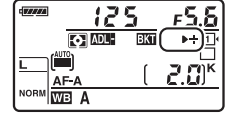
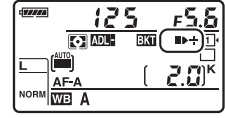

Basamaklamayı iptal etmek için, **BKT** düğmesine basın ve ana kontrol kadranını basamaklama ilerleme göstergesi ile **ADL**/**BKT** simgesi ekrandan silinene kadar döndürün.

ADL Alternatifli Pozlama

Sürekli yavaş hız ve sürekli hızlı deklanşör hızı modlarında, basamaklama programında belirtilen sayı kadar çekim yapıldıktan sonra çekim işlemi duraklatılır. Deklanşöre tekrar basıldığında çekime devam edilir. Otomatik zamanlama modunda, deklanşöre basıldığı her defasında Özel Ayar c3 (**Otomatik zamanlama**) > **Çekim sayısı** (☐ 227) için seçilen seçeneğe bakılmaksızın fotoğraf makinesi sayfa 158, adım 2'de seçilen çekim sayısını alır; çekimler arasındaki aralık Özel Ayar c3 (**Otomatik zamanlama**) > **Çekimler arasındaki aralık** ile kontrol edilir. Diğer modlarda, deklanşöre her basıldığında tek bir çekim yapılır.

Dizideki tüm çekimler yapılmadan bellek kartının dolması halinde çekim, sıradaki çekimden itibaren bellek kartının değiştirilmesine veya bellek kartında yer açmak için bazı çekimlerin silinmesine dek duraklatılabilir. Dizideki tüm çekimler yapılmadan makinenin kapatılması halinde, makine yeniden açıldığında basamaklama sıradaki ilk çekimden itibaren kaldığı yerden devam eder.

İki veya üç pozdan oluşan bir diziyi tek bir fotoğraf içine kaydetmek için aşağıdaki adımları uygulayın. Çoklu pozlamalar, yazılımla üretilen fotoğrafik kaplamalara göre fark edilebilir derecede daha iyi renkler üretmek için fotoğraf makinesi görüntü sensöründen RAW verileri kullanabilirler.

■ Çoklu Pozlama Oluşturma

Çoklu pozlamalar canlı görüntüde kaydedilemez. İlerlemeden önce canlı görüntüden çıkın. Varsayılan ayarlarda 30 s süresince herhangi bir işlem yapılmadığı takdirde çekimin sona ereceğini ve bir çoklu pozlamanın otomatik olarak kaydedileceğini unutmayın.

✍ Uzun Kayıt Süreleri

30 s'den fazla pozlamalar arasındaki bir aralıkta, Özel Ayar c2'yi (**Bekleme zamanlayıcısı**, □ 227) kullanarak sayaç kapanma gecikmesini uzatın. Pozlar arasındaki maksimum ara Özel Ayar c2 için seçilen seçenekten 30 s daha uzundur. İzleme veya menü işlemleri sırasında ekran kapanırsa, pozometreler kapandıktan 30 sn sonra çekim sona erer ve çoklu pozlama o ana kadar kaydedilmiş olan pozlardan oluşturulur.

1 Çekim menüsünde Çoklu pozlama'yı seçin.

Menüleri görüntülemek için MENU düğmesine basın. Çekim menüsünde **Çoklu pozlama** seçeneğini vurgulayın ve ► düğmesine basın.

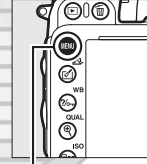

MENU düğmesi

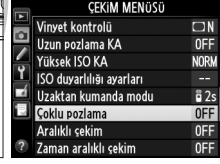

2 Bir mod seçiniz.

Çoklu pozlama modu seçeneğini vurgulayın ve ► düğmesine basın.

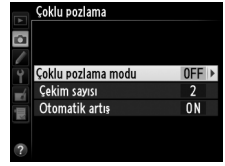

Aşağıdaki seçeneklerden birini vurgulayın ve Ⓞ düğmesine basın.

• **Çoklu pozlamalar dizisi çekmek için, ON↻ Açık (dizi)** öğesini seçin. Çoklu pozlamalı çekim **Çoklu pozlama modu** için **Kapalı**'yı seçene kadar devam eder.

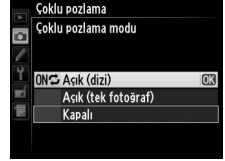

- **Bir çoklu pozlama çekmek için, Açık (tek fotoğraf)**'ı seçin. Tek bir çoklu pozlama oluşturduktan sonra normal çekim otomatik olarak sürdürülebilir.
- **Ek çoklu pozlamalar oluşturmadan çıkmak için, Kapalı**'yı seçin.

Açık (dizi) veya **Açık (tek fotoğraf)** seçilirse, bir  simgesi kontrol panelinde görüntülenir.

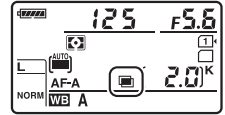

3 Çekim sayısını seçin.

Çekim sayısı seçeneğini vurgulayın ve ► düğmesine basın.

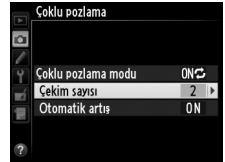

Tek bir fotoğraf oluşturmak üzere birleştirilecek pozların sayısını seçmek için ▲ veya ▼ düğmelerine basın ve ardından Ⓞ düğmesine basın.

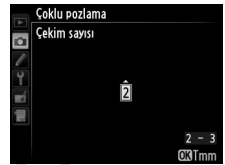

4 Artış miktarını seçin.

Otomatik artış seçeneğini vurgulayın ve ► düğmesine basın.

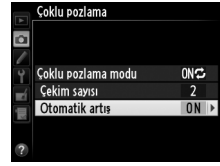

Aşağıdaki seçenekler gösterilir. Bir seçeneği vurgulayın ve OK düğmesine basın.

- **Açık:** Artış gerçekte kaydedilen pozların sayısına göre ayarlanır (her pozlama için artış 2 pozlama için 1/2 olarak, 3 pozlama için 1/3 vb. olarak ayarlanır).
- **Kapalı:** Çoklu pozlama kaydedilirken artış ayarlanmaz. Arkaplan karanlık ise önerilir.

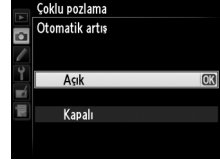

5 Fotoğrafi kareleyin, netleme yapın ve çekin.

Sürekli yüksek hız ve sürekli düşük hız çekim modlarında (83), fotoğraf makinesi tüm pozları tek bir arka arkaya çekime kaydeder. **Açık (dizi)** seçilirse, deklanşöre basıldığında fotoğraf makinesi çoklu pozlamaları kaydetmeye devam eder;

Açık (tek fotoğraf) seçilirse, çoklu pozlamalı çekim ilk fotoğraftan sonra sona erer. Otomatik zamanlama modunda, Özel Ayar c3 (**Otomatik zamanlama**) > **Çekim sayısı** (227) için seçilen seçeneğe bakılmaksızın fotoğraf makinesi sayfa 161, adım 3'te seçilen otomatik olarak pozlama sayısını kaydeder; çekimler arasındaki aralık Özel Ayar c3 (**Otomatik zamanlama**) > **Çekimler arasındaki aralık** ile kontrol edilir. Diğer deklanşör modlarında, deklanşöre her basıldığında bir fotoğraf çekilir; tüm pozlar kaydedilene kadar çekmeye devam edin (tüm fotoğraflar kaydedilmeden önce çoklu pozlamayı durdurma konusunda bilgi edinmek için, bkz. sayfa 163).

Çekim sona erene kadar  simgesi yanıp sönecektir. **Açık (dizi)** seçilirse, çoklu pozlamalı çekim yalnızca çoklu pozlama modu için **Kapalı** seçildiğinde sona erer;

Açık (tek fotoğraf) seçilirse, çoklu pozlama tamamlandığında çoklu pozlamalı çekim otomatik olarak sona erer. Çoklu pozlamalı çekim sonlandığında  simgesi ekrandan temizlenir.

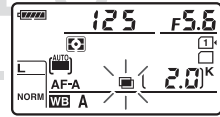

■ Çoklu Pozlamayı Durdurma

Belirtilen poz sayısı çekilmeden önce çoklu pozlamayı durdurmak için, çoklu pozlama modu için **Kapalı**'yı seçin. Çekim belirtilen poz sayısı çekilmeden önce sonlanırsa, o ana kadar kaydedilmiş pozlardan bir çoklu pozlama oluşturulur. **Otomatik artış** açık ise, kazanç gerçekte kaydedilen poz sayısını yansıtacak şekilde ayarlanır. Aşağıdaki durumlarda çekimin otomatik olarak sona ereceğini unutmayın:

- İki düğme ile sıfırlama gerçekleştirildiğinde (☐ 151)
- Fotoğraf makinesi kapatıldığında
- Pil deşarj olduğunda
- Fotoğraflar silindiğinde

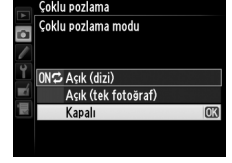

☑ Çoklu Pozlamalar

Bir çoklu pozlamayı kaydederken bellek kartını çıkarmayın ya da değiştirmeyin.

Çoklu pozlamalar canlı görüntüde kaydedilemez. Canlı görüntüde fotoğraflar çekme **Çoklu pozlama modu**'nu **Kapalı** olarak sıfırlar.

Otomatik artış için **Kapalı** seçeneğinin seçildiği fotoğraflarda kumlanma (rasgele dağılmış parlak pikseller, sis veya çizgiler) görünebilir (☐ 162).

Fotoğraf bilgilerini izleme ekranında listelenen bilgi (ölçme, pozlama, çekim modu, netleme uzunluğu, kayıt tarihi ve fotoğraf makinesi yönü dahil) çoklu pozlamadaki ilk çekimdir.

✍ Aralıklı Çekim

İlk poz çekilmeden önce aralıklı fotoğraf çekimi etkinleştirilirse, çoklu pozlama menüsünde belirtilen poz sayısı çekilinceye kadar (aralıklı çekim menüsünde listelenen çekim sayısı yok sayılır) fotoğraf makinesi pozlamaları seçilen aralıktaki kaydeder. Bu pozlamalar tek fotoğraf olarak kaydedilir ve aralıklı çekim sonlanır (çoklu pozlama modu için **Açık (tek fotoğraf)** seçildiğinde, çoklu pozlamalı çekim de sona erer).

✍ Diğer Ayarlar

Çoklu pozlama çekilirken, bellek kartları formatlanamaz ve bazı menü öğeleri grileşir ve değiştirilemez.



Aralıklı Çekim

Fotoğraf makinesi önceden belirlenmiş aralıklarla fotoğraf çekebilecek donanıma sahiptir.

✓ Çekim Öncesinde

Aralıklı çekimi kullanırken otomatik zamanlama (☺), uzaktan kumanda (📡) veya **MUP** deklanşör modunu kullanmayın. Aralıklı çekime başlamadan önce, geçerli ayarlarda bir test çekimi yapın ve sonuçları ekranda izleyin.

Bir başlangıç zamanı seçmeden önce, ayarlar menüsünden **Saat dilimi ve tarih** seçeneğini seçin ve fotoğraf makinesi saatinin doğru saat ve tarih ayarına sahip olduğundan emin olun (📅 253).

Tripod kullanımı tavsiye edilir. Çekim başlamadan önce fotoğraf makinesini bir tripod üzerine takın. Çekimin kesintiye uğramamasını sağlamak için, fotoğraf makinesinin EN-EL15 pilinin tam şarj olduğundan emin olun. Şüpheye düşecek olursanız, kullanım öncesinde pili şarj edin veya EH-5b AC adaptörü ve EP-5B güç konektörü (ayrıca edinilebilir) kullanın.

1 Çekim menüsünde Aralıklı çekim'i seçin.

Menüleri görüntülemek için **MENU** düğmesine basın. Çekim menüsünde **Aralıklı çekim** seçeneğini vurgulayın ve **▶** düğmesine basın.

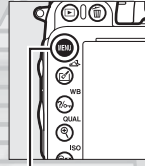

MENU düğmesi

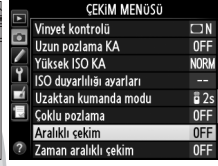

2 Bir başlangıç zamanı seçin.

Aşağıdaki başlangıç tetikleyicilerinden seçim yapın.

- **Hemen çekime başlamak için, Şimdi** öğesini vurgulayın ve **▶** düğmesine basın. Çekim ayarlar tamamlandıktan yaklaşık 3 s sonra başlar; Adım 3'e ilerleyin.
- **Bir başlangıç zamanı seçmek için, Başlangıç zamanı'**ni vurgulayın ve sağda gösterilen başlangıç zamanı seçeneklerini görüntülemek için **▶** düğmesine basın. Saati veya dakikayı vurgulamak için **◀** veya **▶** düğmesine basın ve değiştirmek için **▲** veya **▼** düğmesine basın. Devam etmek için **▶** düğmesine basın.

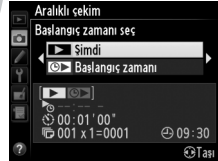

3 Aralığı seçin.

Saat, dakika veya saniyeyi vurgulamak için **◀** veya **▶** tuşuna basın; değiştirmek için **▲** veya **▼** tuşuna basın. 4ncü adımda seçilen çekim sayısı için ihtiyaç duyulan süreden daha uzun bir aralık seçin. Aralığın çok kısa olması durumunda, çekilen fotoğrafların sayısı, 4ncü adımda listelenenlerden (her aralıktaki çekim sayısı ile çöğütötilen aralıkların sayısı) daha az olabilir. Devam etmek için **▶** düğmesine basın.



4 Aralık sayısını ve aralık başına düşen çekim sayısını seçin.

Aralık veya çekim sayısını vurgulamak için ◀ veya ▶ düğmesine basın; değiştirmek için ▲ veya ▼ düğmesine basın. Devam etmek için ▶ düğmesine basın.

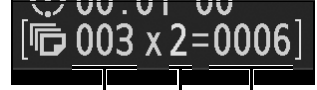

Aralık sayısı Çekim/ aralık Toplam çekim sayısı

5 Çekime başlayın.

Açık öğesini vurgulayın ve **OK** düğmesine basın (aralıklı çekimi başlatmadan çekim menüsüne dönmek için **Kapalı** öğesini vurgulayın ve **OK** düğmesine basın). İlk bir kaç çekim belirtilen bir başlangıç zamanında veya 2nci aşamada **Başlangıç zamanı seç** alanında **Şimdi** seçilmişse yaklaşık 3 saniye sonra gerçekleşecektir. Çekimlerin tümü gerçekleşene dek, çekim belirlenen aralıktaki devam edecektir. Deklanşör hızı, kare hızı ve görüntüleri kaydetmek için ihtiyaç duyulan sürenin, bir aralıktan diğerine farklılık gösterebileceğini; bir aralığın sonu ile diğer aralığın başı arasındaki sürenin farklılık gösterebileceğini dikkate alın. Çekim geçerli ayarlarda devam edemiyorsa (örneğin, manuel pozlama modunda o an için **h** deklanşör hızı seçilmişse veya başlangıç zamanı bir dakikadan daha az ise), ekranda bir uyarı görüntülenecektir.



KARACASULU
Dış Ticaret A.Ş.

✓ Bellekte Yer Yok

Bellek kartı doluysa, ara zamanlayıcı devrede kalır ancak fotoğraf çekilmez. Bazı fotoğrafları sildikten veya fotoğraf makinesini kapatarak başka bir bellek kartı yerleştirdikten sonra çekime devam edin (☎ 167).

✎ Vizörü Kapatın

Işığın vizörden girerek pozlamayı müdahale etmesini engellemek için, vizör lastiğini çıkarın ve vizörü temin edilen DK-5 göz merceği kapağıyla kapatın (☎ 86).

✍ Aralıklı Çekim

Aralıklı çekim, uzun süre pozlama (uzun pozlama çekim, 79) veya canlı görüntü (49) veya zaman aralıklı (168) çekim ile birleştirilemez ve film canlı görüntüsünde (57) veya Özel ayar g4 (**Deklanşör düğmesi ata**, 248) için **Film kaydet** seçildiğinde kullanılamaz.

✍ Deklanşör Modu

Seçilen deklanşör moduna bakılmaksızın, fotoğraf makinesi her aralıkta belirtilen sayıda çekim yapacaktır. **C1** (sürekli yüksek hız) modunda, fotoğraflar saniyede 5,5 çekim olacak şekilde çekilir. **S** (tek kare) ve **C1** (sürekli düşük hız) modlarında, fotoğraflar Özel Ayar d5 (**CL modu çekim hızı**, 229) için seçilen hızda çekilecektir; **Q** modunda, fotoğraf makinesi kumlanması azalacaktır.

✍ Basamaklama

Basamaklama ayarlarını aralıklı çekime başlamadan önce yapın. Aralıklı çekim devredeyken poz, flaş veya ADL alternatifli pozlama etkin ise, ara zamanlayıcı menüsünde belirtilen çekim sayısına bakılmaksızın, fotoğraf makinesi her aralıkta basamaklama programındaki sayıda çekim yapacaktır. Aralıklı çekim devredeyken beyaz dengesi basamaklama etkin ise, fotoğraf makinesi her aralıkta bir çekim yapacak ve bunu basamaklama programında belirtilen kopya sayısını oluşturacak şekilde işleyecektir.

✍ Çekim Sırasında

Aralıklı çekim sırasında, kontrol panelindeki **INTVL** simgesi yanıp sönecektir. Bir sonraki çekim aralığı başlamadan önce, perde hızı göstergesi kalan aralık sayısını görüntüleyecek ve diyafram göstergesi geçerli aralıkta kalan çekim sayısını gösterecektir. Diğer zamanlarda, kalan aralık sayısı ve her aralıkta kalan çekim sayısı deklanşöre yarım basılarak görüntülenebilir (düğme serbest bırakıldığında, bekleme süresi sona erene kadar perde hızı ve diyafram görüntülenecektir).

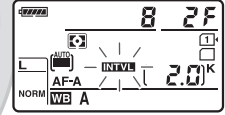

Geçerli aralıklı çekim ayarlarını görüntülemek için, çekimler arasında **Aralıklı çekim** seçeneğini seçin. Aralıklı çekim devam ederken, ara zamanlayıcı menüsünde başlangıç zamanı, çekim aralığı ve kalan aralık ve çekim sayısı görüntülenir. Aralıklı çekim devam ederken bu öğelerin hiç biri değiştirilemez.



Aralıklı çekim devam ederken fotoğraflar oynatılabilir ve çekim ve menü ayarları yapılabilir. Ekran her aralıktan önce yaklaşık dört saniye süreyle otomatik olarak kapanacaktır.

■ Aralıklı Çekimi Duraklatma

Aralıklı çekim aşağıdaki yollarla duraklatılabilir:

- Aralıklar arasında **OK** düğmesine basılarak
- Ara zamanlayıcı menüsünde **Başlat** > **Duraklat** vurgulanarak ve **OK** düğmesine basılarak
- Fotoğraf makinesi kapatılıp yeniden açılarak (istenirse, fotoğraf makinesi kapalıyken bellek kartı değiştirilebilir)
- Otomatik zamanlama (☺), uzak (☑) veya **MUP** deklanşör modunu seçme

Çekime devam etmek için:

1 Yeni bir başlama zamanı seçin.

164. sayfada açıklanan şekilde yeni bir başlangıç zamanı seçin.



2 Çekime devam edin.

Tekrar Başlat öğesini vurgulayın ve **OK** düğmesine basın. Çekim sırasında aralıklı çekiminin duraklatılması durumunda, geçerli aralıktaki kalan çekimlerin iptal edileceğini unutmayın.



■ Aralıklı Çekimi Durdurma

Aralıklı çekim pil deşarj olduğunda otomatik olarak sona erer. Aralıklı çekim aynı zamanda aşağıdaki yollarla da sonlandırılabilir:

- Ara zamanlayıcı menüsünde **Başlat** > **Kapalı** seçeneği seçilerek
- İki düğmeli sıfırlama yapılarak (☐ 151)
- Çekim menüsünde **Çekim menüsünü sıfırla** seçeneğinin seçilmesi (☐ 214)
- Basamaklama ayarları değiştirilerek (☐ 153)
- HDR (☐ 139) veya çoklu pozlama çekimi (☐ 163) sonlandırılarak Aralıklı çekim sona erdiğinde normal çekim devam eder.

■ Fotoğraf Yok

Fotoğraf makinesi aralık başladıktan sonra aşağıdaki durumlardan biri sekiz saniye kadar veya daha fazla kalırsa geçerli aralığı atlar: önceki aralık için fotoğraf veya fotoğraflar çekilmişse, hafıza tamponlama doluyorsa veya fotoğraf makinesi **AF-S**'de veya **AF-A**'de tek servo AF seçildiğinde netleyemiyorsa (fotoğraf makinesinin her çekimden önce yeniden netlediğini unutmayın). Çekim sonraki aralıklarla devam edecektir.



Zaman Aralıklı Çekim

Fotoğraf makinesi, sessiz zaman aralıklı filmler oluşturmak için geçerli olarak çekim menüsünde **Film ayarları** için seçilen seçenekleri kullanarak otomatik olarak seçili aralıklarda fotoğraflar çeker (☞ 65).

☑ Çekim Öncesinde

Zaman aralıklı çekime başlamadan önce, geçerli ayarlarda bir test çekimi yapın (doğru pozlama önizlemesi için fotoğrafı vizörde kareleyerek) ve sonuçları ekranda izleyin. Parlaklıktaki değişiklikleri kaydetmek için, manuel pozlamayı kullanın (☞ 78); tutarlı renklendirme için, otomatik haricinde bir beyaz dengesi ayarı kullanın (☞ 115). Film canlı görüntüsüne geçmenizi ve geçerli görüntü alanını ekranda kırpmanızı öneririz (☞ 57); zaman aralıklı çekimin canlı görüntüde kullanılamayacağını unutmayın.

Tripod kullanımı tavsiye edilir. Çekim başlamadan önce fotoğraf makinesini bir tripod üzerine takın. Çekimin kesilmediğinden emin olmak için, opsiyonel EH-5b AC adaptörü ve EP-5B güç konektörü veya tam şarj edilmiş EN-EL15 pil kullanın.

1 Çekim menüsünde Zaman aralıklı çekim öğesini seçin.

Menüleri görüntülemek için MENU düğmesine basın. Çekim menüsünde **Zaman aralıklı çekim** seçeneğini vurgulayın ve ► düğmesine basın.

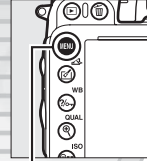

MENU düğmesi

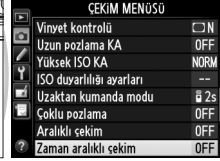

2 ► düğmesine basın.

Adım 3'e ilerlemek için ► düğmesine basın ve bir aralık ve çekim süresi seçin. Zaman aralıklı filmler çekmek için 5 saniyelik varsayılan aralığı ve 25 dakikalık çekim süresini kullanarak adım 5'e ilerleyin.

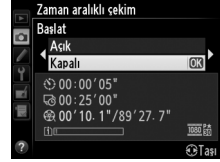

3 Aralığı seçin.

Dakika ve saniyeyi vurgulamak için ◀ veya ▶ tuşuna basın; değiştirmek için ▲ veya ▼ tuşuna basın. En yavaş öngörülen deklanşör hızından daha uzun bir aralık seçin. Devam etmek için ► düğmesine basın.



4 Çekim süresini seçin.

Saat veya dakikayı vurgulamak için ◀ veya ▶ tuşuna basın; değiştirmek için ▲ veya ▼ tuşuna basın. Maksimum çekim süresi 7 saat ve 59 dakikadır. Devam etmek için ▶ düğmesine basın.



5 Çekime başlayın.

Açık öğesini vurgulayın ve **OK** düğmesine basın (zaman aralıklı çekimi başlatmadan çekim menüsüne dönmek için **Kapalı** öğesini vurgulayın ve **OK** düğmesine basın).

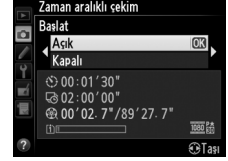

Zaman aralıklı çekim 3 s sonra başlar. Fotoğraf makinesi Adım 4'te seçilen süre için Adım 3'te seçilen aralıktaki fotoğraf çeker. Her çekim kaydedilirken hafıza kartına erişim lambası yanar; perde hızının ve bellek kartına görüntüyü kaydetmek için gereken sürenin çekimden çekime değişebileceğini unutmayın, kaydedilmekte olan bir çekimin ve bir sonraki çekimin başlangıcı arasındaki aralık değişebilir. Zaman aralıklı filmler geçerli ayarlarda kaydedilemezse (örneğin bellek kartı doluysa, aralık veya çekim süresi sıfırda, aralık çekim süresinden uzunsa veya uzaktan (■) deklanşör modu seçilmişse) çekim başlamaz.

Tamamlandığında, zaman aralıklı filmler **Film ayarları** > **Hedef** altında seçilen bellek kartına kaydedilir (□ 65).

KARACASULU
Dış Ticaret A.Ş.



✓ Zaman Aralıklı Çekim

Zaman aralığı canlı görüntüsünde (☐ 49, 57), **h** **u** **l** **b** perde hızında (☐ 79) veya basamaklama sırasında (☐ 153), Yüksek Dinamik Aralık (HDR, ☐ 139), çoklu pozlama (☐ 160) veya aralıklı çekim (☐ 164) etkindir.

✍ Deklanşör Modu

Seçilen deklanşör moduna bakılmaksızın, fotoğraf makinesi her aralıkta bir çekim yapacaktır. Otomatik zamanlama kullanılamaz. Zaman aralıklı çekim uzaktan (☐) kumanda modunda kullanılamaz.

✍ Son Filmin Uzunluğunu Hesaplama

Son filmdeki toplam kare sayısı çekim süresi aralığa bölünerek hesaplanabilir. Son filmin uzunluğu çekim sayısı **Film ayarları** > **Çerçeve boyutu/kare hızı** altında seçilen kare hızına bölünerek hesaplanabilir. Örneğin **1920x1080; 24 p**'de kaydedilen 48 karelik bir filmde yaklaşık iki saniye uzunluğunda olacaktır. Filmlerin, zaman aralıklı çekim kullanılarak kaydedilen maksimum uzunluğu 20 dakikadır.

✍ Vizörü kapatın

Işığın vizörden girerek pozlamayı müdahale etmesini engellemek için, vizör lastiğini çıkarın ve vizörü temin edilen DK-5 göz merceği kapağıyla kapatın (☐ 86).

✍ Çekim Sırasında

Zaman aralıklı çekim sırasında, bir **INTVL** simgesi yanıp söner ve zaman aralıklı çekim göstergesi kontrol panelinde görüntülenir. Kalan süre (saat ve dakika olarak) her kare kaydedilmeden hemen önce poz süresi göstergesinde görünür. Başka zamanlarda, kalan süre deklanşöre yarım basılarak görüntülenebilir. Özel Ayar c2 (**Bekleme zamanlayıcısı**, ☐ 227) için hangi opsiyon seçilmiş olursa olsun, bekleme zamanlayıcısı fotoğraf çekimi sırasında sona ermez.

Geçerli zaman aralıklı çekim ayarlarını görüntülemek için, çekimler arasında **MENU** düğmesine basın. Zaman aralıklı çekim çalışırken, zaman aralıklı çekim menüsü aralığı ve kalan süreyi gösterir. Bu ayarlar zaman aralıklı çekim sürerken değiştirilemez ya da resimler izlenemez veya diğer menü ayarları ayarlanamaz.

Kaydedilen uzunluk/
maksimum uzunluk



Bellek kartı
göstergesi

Çerçeve
boyutu/kare

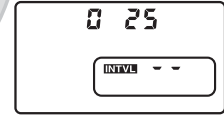

■ Zaman Aralıklı Çekimi Durdurma

Zaman aralıklı çekim pil deşarj olduğunda otomatik olarak sona erer. Aşağıdakiler de zaman aralıklı çekimi sonlandırır:

- **Zaman aralıklı çekim** menüsünde **Başlat** > **Kapalı** ögesini seçme
- Kareler arasında veya bir kare kaydedildikten hemen sonra **OK** düğmesine basma
- Fotoğraf makinesini kapatma
- Objektifi çıkarma
- Bir USB veya HDMI kablosunu bağlama
- Boş bir yuvaya bellek kartı takma
- Fotoğraf çekmek için deklanşöre sonuna kadar basma
- Uzaktan (**☐**) kumanda modunun seçilmesi
- **U1** veya **U2** modunun seçimi veya **U1** veya **U2** modunda zaman aralıklı çekimi başlattıktan sonra farklı bir mod seçimi

Çekilen karelerden zaman aralıklı çekimin sonlandığı noktaya kadar bir film oluşturulacaktır. Güç kaynağı çıkarılırsa veya bağlantısı kesilirse ya da hedef bellek kartı çıkarılırsa Zaman aralıklı çekimin sonlanacağını ve başka bir filmin kaydedilmeyeceğini unutmayın.

■ Fotoğraf Yok

Single-servo otomatik netleme ile makine netleme yapamıyorsa mevcut kareyi atlayacaktır (**AF-S** veya **AF-A** için single-servo otomatik netleme seçili; makinenin her çekimden önce netleme yapacağını unutmayın). Çekim sonraki kareyle devam edecektir.

KARACASULU
Dış Ticaret A.Ş.

📝 Resim inceleme

▶ düğmesi zaman aralıklı çekim çalışırken resimleri izlemek için kullanılamaz, ancak geçerli kare çekim menüsünde **Resim inceleme** için **Açık** seçilirse her çekimden sonra birkaç saniye görüntülenir (☐ 212). Kare görüntülenirken diğer izleme işlemleri gerçekleştirilemez.

📝 Ayrıca Bkz.

Zaman aralıklı çekim tamamlandığında bir uyarı sesi ayarlama hakkında bilgi için, bkz. Özel Ayar d1 (**Uyarı sesi**, ☐ 228).



CPU Olmayan Objektifler

Kullanıcı objektif verilerini (objektif odak uzaklığı ve maksimum diyafram) belirleyerek, CPU olmayan objektifleri kullanırken çeşitli CPU objektifi fonksiyonlarına erişebilir.

Objektifin odak uzaklığı biliniyorsa:

- Power zoom opsiyonel flaş üniteleriyle kullanılabilir (☐ 294)
- Objektif odak uzaklığı izleme fotoğraf bilgisi ekranında (bir yıldız işaretiyle) listelenir

Objektifin maksimum diyaframı biliniyorsa:

- Diyafram değeri kontrol paneli ve vizörde görüntülenir
- Flaş ünitesi AA (otomatik diyafram) modunu destekliyorsa diyaframdaki değişiklikler için flaş seviyesi ayarlanır
- Diyafram izleme fotoğraf bilgisi ekranında (bir yıldız işaretiyle) listelenir

Objektifin hem odak uzaklığı hem de maksimum diyaframı belirtilirse:

- Renkli matris ölçümü yapılabilir (Reflex-NIKKOR objektif dahil olmak üzere, bazı objektifler ile doğru sonuçların alınabilmesi için merkez ağırlıklı veya noktasal ölçümünün kullanılmasının gerekebileceğini not edin)
- Merkez ağırlıklı ve noktasal ölçümün ve dijital SLR için i-TTL dengeli dolgu flaşın kesinliği iyileşir

KARACASULU
Dış Ticaret A.Ş.



Fotoğraf makinesi dokuz CPU olmayan objektife kadar veri depolayabilir. CPU olmayan objektif için veri girmek veya düzenlemek için:

1 CPU olmayan objektif verileri seçin.

Menüleri görüntülemek için MENU düğmesine basın. Ayarlar menüsünde **CPU olmayan objektif verileri** seçeneğini vurgulayın ve ► düğmesine basın.

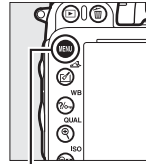

MENU düğmesi

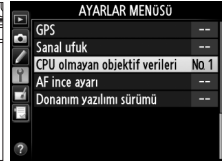

2 Objektif no'yu seçin.

Objektif no seçeneğini vurgulayın ve 1 ve 9 arasında bir objektif numarası seçmek için ◀ veya ▶ düğmesine basın.

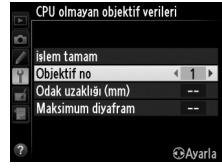

3 Odak uzaklığını ve diyaframı girin.

Odak uzaklığı (mm) veya **Maksimum diyafram** öğesini vurgulayın ve vurgulanan öğeyi düzenlemek için ◀ veya ▶ düğmesine basın. Odak uzaklığı 6 ve 4000 mm arasındaki değerlerden, maksimum diyafram f/1.2 ve f/22 arasındaki değerlerden seçilebilir.

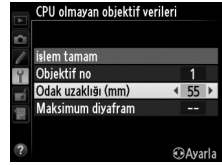

✎ Odak Uzaklığı Listelenmemiş

Doğru odak uzaklığı listelenmemişse, objektifin gerçek odak uzaklığından büyük en yakın değeri seçin.

✎ Teleobjektif Dönüştürücü ve Yakınlaştırmalı Objektifler

Teleobjektif dönüştürücülerin maksimum diyaframı teleobjektif dönüştürücü ve objektifin maksimum diyaframının birleşimidir. CPU olmayan objektifler yakınlaştırıldığında veya uzaklaştırıldığında objektif verilerinin ayarlanmayacağını unutmayın. Farklı odak uzaklığı için veriler ayrı objektif numaraları olarak girilebilir veya objektif için veriler zoom her ayarlandığında objektif odak uzaklığı ve maksimum diyafram için yeni değerleri yansıtmak için düzenlenebilir.

4 İşlem tamam öğesini seçin.

İşlem tamam öğesini vurgulayın ve OK düğmesine basın. Belirtilen odak uzaklığı ve diyafram seçilen objektif no altında depolanacaktır.



CPU olmayan objektif kullanılırken objektif verilerini geri çağırmak için:

1 Bir fotoğraf makinesini kontrolüne CPU olmayan objektif no seçim işlevi atayın.

Özel Ayar f2 (**Fn düğmesini ata**, □ 242) veya Özel Ayar f3 (**Önizleme düğmesini ata** □ 244) için **CPU olmayan objektif no seç** seçeneğini seçin.

2 Objektif sayısını belirlemek için seçilen kontrolü kullanın.

Seçilen düğmeye basın ve ana ayar kadranını istediğiniz objektif no kontrol panelinde görüntülenene kadar çevirin.



KARACASULU
Dış Ticaret A.Ş.

GP-1 GPS Ünitesi

GP-1 GPS ünitesi (ayrıca satılır) kameranın aksesuar terminaline (☐ 298) GP-1 ile birlikte verilen kablo kullanılarak bağlanabilir ve fotoğraf çekildiği anda makinenin mevcut konum bilgisinin kaydedilmesine yarar. GP-1'i bağlamadan önce makineyi kapatın; daha fazla bilgi için, bkz. GP-1 kullanım kılavuzu.

■ Ayarlar Menüsü Seçenekleri

Ayarlar menüsündeki **GPS** öğesi aşağıda listelenen seçenekleri içerir.

- **Bekleme zamanlayıcısı:** Bir GP-1 takıldığında pozometrelerin otomatik olarak kapanıp kapanmayacağını seçin.

Seçenek	Açıklama
Etkinleştir	Özel Ayarlar c2 (Bekleme zamanlayıcısı , ☐ 227 için seçilen süre boyunca hiçbir işlem gerçekleştirilmediğinde, pozometreler otomatik olarak kapanır; fotoğraf makinesinin GPS verileri almasına izin vermek için, pozometreler etkinleştirildikten veya fotoğraf makinesi açıldıktan sonra gecikme bir dakikaya kadar uzatılabilir). Bu şekilde pilin boşalması azaltılır.
Devre Dışı Bırak	GP-1 takıldığında pozometreler kapanmaz.

- **Konum:** Bu öğe yalnızca GP-1 cihazı tarafından raporlandığı şekilde geçerli enlem, boylam, yükseklik ve Düzenlenmiş Uluslararası Zaman'ı (UTC) görüntülediğinde GP-1 bağlıysa kullanılabilir.
- **F. mk. sa. ayr için GPS kullan:** Fotoğraf makinesi saatini GPS cihazının bildirdiği zamanla senkronize etmek için **Evet** seçeneğini tıklatın.

KARACASULU

📝 Düzenlenmiş Uluslararası Zaman (UTC)

UTC verileri GPS cihazı tarafından sağlanır ve fotoğraf makinesinden bağımsızdır.

📝 GPS Simgesi

Bağlantı durumu GPS simgesiyle gösterilir:

- **GPS (statik):** Fotoğraf makinesi GP-1 ile iletişim kurdu. Bu simge görüntülenirken çekilen fotoğrafların fotoğraf bilgileri GPS verilerinin ek bir sayfasını görüntüler (☐ 183).
- **GPS (yanıp sönüyor):** GP-1 cihazı bir sinyal arıyor. Simge yanıp sönerken çekilen resimler GPS verilerini içermez.
- **Simge yok:** GP-1 cihazından en az iki saniye boyunca hiç yeni GPS verisi alınmadı. GPS simgesi görüntülenmediğinde çekilen fotoğraflar GPS verileri içermez.

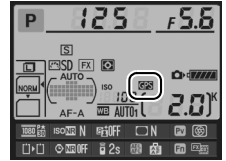



KARACASULU
Dış Ticaret A.Ş.



İzleme Hakkında Daha Fazla Bilgi

Tam Çerçeve İzleme

Fotoğrafları izlemek için,  düğmesine basın. En yeni fotoğraf ekranda görüntülenecektir.



 düğmesi

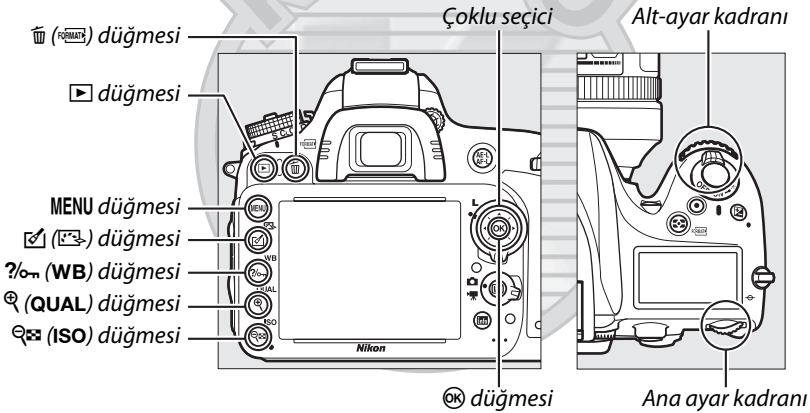

Dikey görüntüle

"Dikey" (portre yönelimli) fotoğrafları dikey yönelimli görüntülemek için, izleme menüsündeki  (212) **Dikey görüntüle** seçeneği için **Açık** ayarını seçin.



Resim inceleme

İzleme menüsünde  (212) **Resim inceleme** için **Açık** seçtiğinizde, çekimden yaklaşık 4 s sonra fotoğraflar ekranda otomatik olarak gösterilir (fotoğraf makinesi zaten doğru yönde olduğundan, görüntüler inceleme sırasında otomatik olarak döndürülmez). Sürekli deklanşör modunda, görüntüleme işlemi fotoğraf çekimi sona erdiğinde, geçerli olarak görüntülenmekte olan serinin ilk fotoğrafı ile başlar.

İşlem	Kullanım	Açıklama
Ek fotoğrafları görüntüleyin		Fotoğrafları kaydedilen sırada izlemek için ► düğmesine, ters sırada görüntülemek içinse ◀ düğmesine basın.
Fotoğraf bilgilerini görüntüle		Mevcut fotoğrafın bilgilerini görüntülemek için ▲ veya ▼ düğmesine basın (☞ 179).
Küçük resimleri görüntüleme	 (ISO)	Daha fazla bilgi için 185. sayfaya bakın.
Fotoğrafi yakınlaştırma	 (QUAL)	Daha fazla bilgi için 187. sayfaya bakın.
Resimleri silme	 (FORMAT)	Onaylama diyalogu görüntülenecektir. Fotoğrafi silmek için  (FORMAT) düğmesine tekrar basın.
Koruma durumunu değiştirme	 (WB)	Resmi korumak için ya da korumalı resmin korumasını kaldırmak için,  (WB) (☞ 188) düğmesine basın.
Çekim moduna dönme	 / 	Ekran kapanır. Fotoğraflar hemen çekilebilir.
Fotoğrafa rötuş yapma veya filmi oynatma	 (R) / 	Mevcut fotoğrafın rötuşlu kopyasını oluşturun (☞ 261). Mevcut resimde film olduğunu gösteren  işareti varsa,  düğmesine basılarak film izlenebilir (☞ 67).

🔪 Bir Bellek Kartı Yuvası Seçme

İki bellek kartı birden takılıysa, tam çerçeve veya küçük resim izlemede **BKT** düğmesine basılı tutarken ▲ düğmesine basarak izleme yapılacak kartı seçebilirsiniz. Sağda gösterilen diyalog görüntülenecektir; istenen yuvayı vurgulayın ve seçilen kartta bir klasörler listesi görüntülemek için ► düğmesine basın, sonra bir klasörü vurgulayın ve seçili klasörde resimleri izlemek için  düğmesine basın. Aynı prosedür izleme (☞ 207) ve rötuş (☞ 261) menülerindeki işlemler için resim seçerken veya mevcut bir fotoğraftan beyaz dengesi kopyalanırken de kullanılabilir (☞ 125).

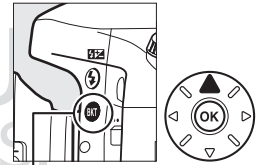

BKT düğmesi

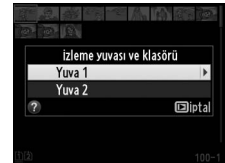

🔪 Ayrıca Bkz.

Hiçbir işlem yapılmadığında ekranın ne kadar süreyle açık kalacağını belirleme konusunda bilgi edinmek için, bkz. Özel Ayar c4 (**Ekran kapanma gecikmesi**, ☞ 228).

Fotoğraf Bilgileri

Fotoğraf bilgileri tam çerçeve izlenen görüntüler üzerine yerleştirilmiştir. Fotoğraf bilgileri içinde aşağıda gösterilen şekilde gezinmek için ▲ veya ▼ düğmesine basın. “Yalnızca resim”, çekim verileri, RGB histogramları, parlak noktaların ve genel bakış verilerinin yalnızca **İzleme görüntü seçenekleri**'ne karşılık gelen seçenek seçilirse görüntüleneceğini unutmayın (☐ 209). GPS verileri sadece fotoğraf çekilirken GPS cihazı kullanılmışsa görüntülenir.

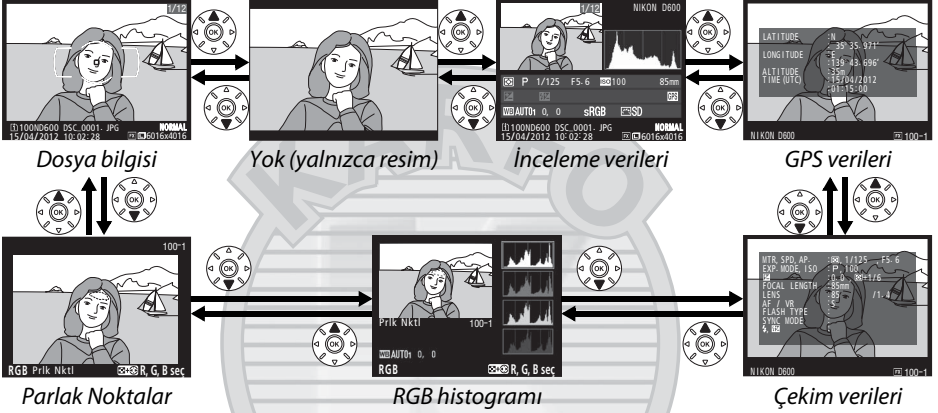

■ Dosya Bilgisi

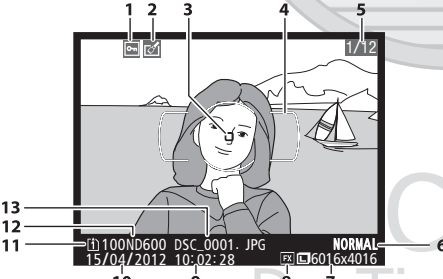

1	Koruma durumu.....	188
2	Rötuş göstergesi	261
3	Netleme noktası ^{1, 2}	101
4	AF alan basamakları ¹	33
5	Kare numarası/toplam kare sayısı	
6	Resim kalitesi	93
7	Resim boyutu	95
8	Görüntü alanı ³	89
9	Kayıt zamanı	27, 253
10	Kayıt tarihi.....	27, 253
11	Geçerli kart yuvası.....	46, 178
12	Klasör adı.....	215
13	Dosya adı	216

- 1 Yalnızca **İzleme görüntü seçenekleri** için **Netleme noktası** seçilirse görüntülenir (☐ 209).
- 2 Fotoğraf **AF-S** veya **AF-A** sırasında single-servo otomatik netleme seçilerek çekilmişse, ekranda netlemenin ilk kilitlendiği nokta gösterilir. Fotoğraf **AF-C** kullanılarak veya **AF-A** sırasında sürekli servo otomatik netlemeyle çekildiyse, netleme noktası yalnızca AF alanı modu için otomatik alan AF dışında bir seçenek seçildiyse ve fotoğraf makinesi netleme yapabiliyorsa görüntülenir.
- 3 Resim FX olmayan formattaysa sarı görüntülenir (DX-tabanlı film formatı dahil; ☐ 63, 89).

■ Parlak Noktalar

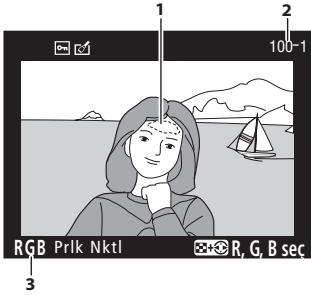

- 1 Resim parlak noktaları¹
- 2 Klasör numarası—kare numarası²..... 215
- 3 Geçerli kanal¹

1 Yanıp sönen alanlar, geçerli kanal için parlak noktaları gösterir (fazla pozlama yapılabilen alanlar). (ISO) düğmesini basılı tutun ve aşağıdaki gibi kanallar arasında dolaşmak için ◀ veya ▶ düğmesine basın:

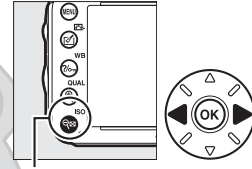
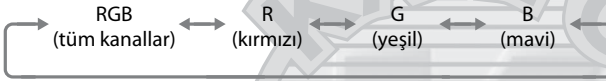

(ISO) düğmesi

2 Resim FX olmayan formattaysa sarı görüntülenir (DX-tabanlı film formatı dahil; 63, 89).

■ RGB Histogramı

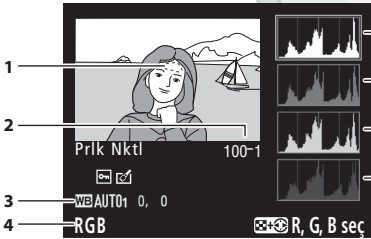

- 3 Beyaz dengesi 115
- Renk sıcaklığı 120
- Beyaz dengesi ince ayarı 117
- Önceden belirl. beyaz ayarı 121

- 4 Geçerli kanal¹
- 5 Histogram (RGB kanalı). Tüm histogramlarda, yatay eksen piksel parlaklığını, dikey eksen piksel sayısını belirtir.
- 6 Histogram (kırmızı kanal)
- 7 Histogram (yeşil kanal)
- 8 Histogram (mavi kanal)

- 1 Resim parlak noktaları¹
- 2 Klasör numarası—kare numarası²..... 215

1 Yanıp sönen alanlar, geçerli kanal için parlak noktaları gösterir (fazla pozlama yapılabilen alanlar). (ISO) düğmesini basılı tutun ve aşağıdaki gibi kanallar arasında dolaşmak için ◀ veya ▶ düğmesine basın:

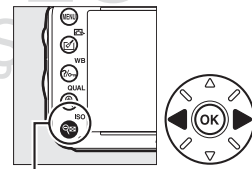
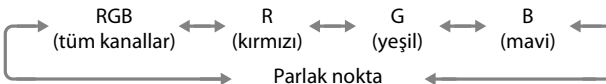

(ISO) düğmesi

2 Resim FX olmayan formattaysa sarı görüntülenir (DX-tabanlı film formatı dahil; 63, 89).

📌 İzleme Zumu

Histogram görüntülenirken fotoğrafı yakınlaştırmak için, **Q (QUAL)** düğmesine basın. Yakınlaştırmak ve uzaklaştırmak için **Q (QUAL)** ve **ISO** düğmelerini kullanın ve çoklu seçici ile resmi kaydırın. Histogram yalnızca resmin ekranda görülebilen kısmının verilerini göstermek için güncellenir.



📌 Histogramlar

Fotoğraf makinesi histogramları sadece bir kılavuz olarak düşünülmelidir ve resim görüntüleme uygulamalarındakinden farklılık gösterebilir. Bazı örnek histogramlar aşağıda gösterilmektedir:

Görüntüde parlaklık aralığı geniş objeler bulunuyorsa, tonların dağılımı nispeten dengeli olacaktır.



Görüntü karanlık ise, ton dağılımı sola kayar.



Görüntü parlak ise, ton dağılımı sağa kayar.



Pozlama telafisi arttırıldığında ton dağılımı sağa kayarken, pozlama telafisi azaltıldığında dağılım sola kayar. Parlak ortam ışığı fotoğrafların ekrandan izlenmesini zorlaştırdığında, histogramlar poz/ışık alımı konusunda genel bir fikir edinilmesini sağlayabilir.

KARACASULU
Dış Ticaret A.Ş.



Çekim Verileri

1	MTR, SPD, AP.	: P, 1/4000, F2.8
2	EXP. MODE, ISO	: P, Hi, 0.3
3		: +1.3, 0, +5/6
4	FOCAL LENGTH	: 85mm
5	LENS	: 85 / 1.4
6	AF / VR	: S / VR-On
7	FLASH TYPE	: Built-in CMD
8	SYNCH MODE	: SLOW
9		: M-TTL, +3.0 A-TTL, +3.0
		: B C
10	NIKON D600	
		100-1
		11
		12



13	WHITE BALANCE	: AUTO, 0, 0
14	COLOR SPACE	: sRGB
15	PICTURE CTRL	: STANDARD
16	QUICK ADJUST	: 0
17	SHARPENING	: 3
18	CONTRAST	: 0
19	BRIGHTNESS	: 0
20	SATURATION	: 0
21	HUE	: 0
	NIKON D600	
		100-1

22	NOISE REDUC.	: Hi ISO, NORM
23	ACT. D-LIGHT.	: NORMAL
24	HDR	: AUTO, HIGH
25	VIGNETTE CTRL	: NORMAL
26	RETOUCH	: D-LIGHTING
		: WARM FILTER
		: TRIM
		: SPRING HAS COME.
27	COMMENT	
	NIKON D600	
		100-1

28	ARTIST	: NIKON TARO
29	COPYRIGHT	: NIKON
	NIKON D600	
		100-1

1	Ölçüm	109
	Deklanşör hızı	74
	Diyafram	74
2	Çekim modu	35, 40, 73
	ISO duyarlılığı ¹	105

3	Pozlama telafisi	112
	İdeal pozlama ayarı ²	226
4	Odak uzaklığı	172, 288, 291
5	Objektif verileri	172
6	Netleme modu	97, 103
	Objektif VR (titreşim azaltma) ³	
7	Flaş türü	143, 292
	Ayar düğmesi modu	237
8	Flaş modu	144
9	Flaş kontrolü	236, 294, 295
	Flaş telafisi	148
10	Fotoğraf makinesi adı	
11	Görüntü alanı ⁴	89
12	Klasör numarası—kare numarası ⁴	215
13	Beyaz dengesi	115
	Renk sıcaklığı	120
	Beyaz dengesi ince ayarı	117
	Önceden belirl. beyaz ayarı	121
14	Renkli alan	217
15	Picture Control	129
16	Hızlı ayar ⁵	132
	Orijinal Picture Control ⁶	135
17	Keskinleştirme	132
18	Kontrast	132
19	Parlaklık	132
20	Doygunluk ⁷	132
	Filtre efektleri ⁸	132
21	Renk tonu ⁷	132
	Tonlama ⁸	132, 133
22	Yüksek ISO kumlanma azaltma	218
	Uzun poz kumlanma azaltma	218
23	Etkin D-Lighting	137
24	HDR pozlama farkı	139
	HDR düzeltme	139
25	Vinyet kontrolü	218
26	Rötuş geçmişi	261
27	Resim yorumu	253
28	Fotoğraf çekenin adı ⁹	256
29	Telif hakkı sahibi ⁹	256

- 1 Fotoğraf Otomatik ISO duyarlılığı kontrol açık iken çekilmişse, kırmızı görüntülenir.
- 2 Özel Ayar b5 (**En iyi ince ayar pozlaması**,  226) herhangi bir ölçüm yöntemi için sıfır dışında bir değere ayarlanmış ise görüntülenir.
- 3 Sadece VR objektif takılıysa görüntülenir.
- 4 Resim FX olmayan formattaysa sarı görüntülenir (DX-tabanlı film formatı dahil;  63, 89).
- 5 Yalnızca **Standart**, **Canlı**, **Portre** ve **Manzara** Picture Control'leri.
- 6 **Nötr**, **Monokrom** ve özel Picture Control'ler için kullanılamaz.
- 7 Monokrom Picture Control'ler ile görüntülenmez.
- 8 Yalnızca Monokrom Picture Control'ler.
- 9 Çekim verilerinin dördüncü sayfası yalnızca 256. sayfada açıklandığı şekilde telif hakkı bilgisi fotoğrafla kaydedildiyse görüntülenir.

■ GPS Verileri*

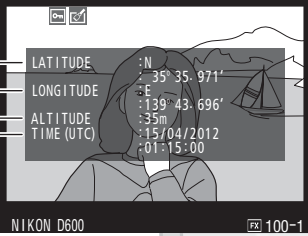

1	Enlem
2	Boylam
3	Yükseklik
4	Düzenlenmiş Uluslararası Zaman (UTC)

* Film verileri kayıt başlangıcı içindir.

KARACASULU
Dış Ticaret A.Ş.



■ İnceleme Verileri

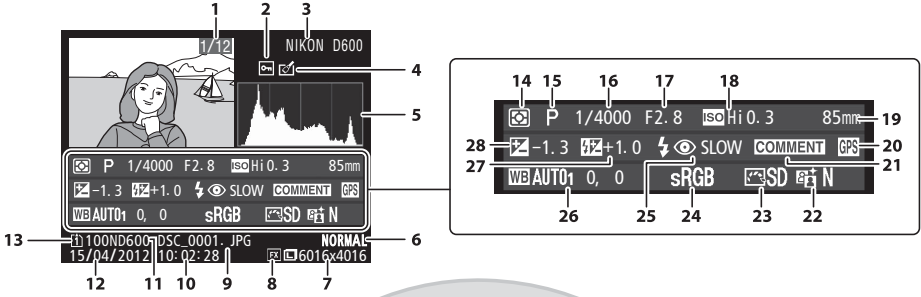

1	Kare numarası/toplam resim sayısı	17	Diyafram.....	74
2	Koruma durumu 188	18	ISO duyarlılığı ²	105
3	Fotoğraf makinesi adı	19	Odak uzaklığı.....	172, 288, 291
4	Rötuş göstergesi261	20	GPS veri göstergesi.....	175
5	Tonların resim içindeki dağılımını gösteren histogram (☐ 181).	21	Resim yorumu göstergesi.....	253
6	Resim kalitesi93	22	Etkin D-Lighting.....	137
7	Resim boyutu.....95	23	Picture Control.....	129
8	Görüntü alanı ¹89	24	Renkli alan.....	217
9	Dosya adı.....216	25	Flaş modu.....	144
10	Kayıt zamanı.....27, 253	26	Beyaz dengesi.....	115
11	Klasör adı.....215		Renk sıcaklığı.....	120
12	Kayıt tarihi.....27, 253		Beyaz dengesi ince ayarı.....	117
13	Geçerli kart yuvası.....46, 178		Önceden belirl. beyaz ayarı.....	121
14	Ölçüm.....109	27	Flaş telifisi.....	148
15	Çekim modu.....35, 40, 73		Ayar düğmesi modu.....	237
16	Deklanşör hızı.....74	28	Pozlama telifisi.....	112

- 1 FX olmayan formatlar (DX-tabanlı film formatı dahil) sarı görüntülenir (☐ 63, 89).
 2 Fotoğraf Otmk ISO duyarlılığı kntrlr açık iken çekilmişse, kırmızı görüntülenir.

KARACASULU
 Dış Ticaret A.Ş.

Küçük Resim İzleme

Resimleri dört, dokuz veya 72 resimli "kontak şeklinde" görüntülemek için,  (ISO) düğmesine basın.



Tam çerçeve
izleme

Küçük resim izleme

Takvim izleme

İşlem	Kullanım	Açıklama
Daha çok resim görüntüleme	 (ISO)	Görüntülenen resim sayısını artırmak için  (ISO) düğmesine basın.
Daha az resim görüntüleme	 (QUAL)	Görüntülenen resim sayısını azaltmak için  (QUAL) düğmesine basın. Dört resim görüntülediğinde, vurgulanan resmi tam kare izlemek için basın.
Resimleri vurgulama		Resimleri tam kare izleme, izleme zoom işlevi () 187), silme () 189) veya koruma () 188) amacıyla vurgulamak için çoklu seçici kullanın.
Vurgulanan resmi görüntüleme		Vurgulanan resmi tam kare görüntülemek için  (OK) düğmesine basın.
Vurgulanan resmi silme		Daha fazla bilgi için 189. sayfaya bakın.
Vurgulanan resmin koruma durumunu değiştirme		Daha fazla bilgi için 188. sayfaya bakın.
Çekim moduna dönme	 / 	Ekran kapanır. Fotoğraflar hemen çekilebilir.
Fotoğrafi rötuşlama	 ()	Mevcut fotoğrafın rötuşlu kopyasını oluşturun () 69, 261).

KARACASULU
Dış Ticaret A.Ş.



Takvim İzleme

Seçilen tarihte çekilen resimleri görüntülemek için, 72 resim görüntülediğinde  (ISO) düğmesine basın.

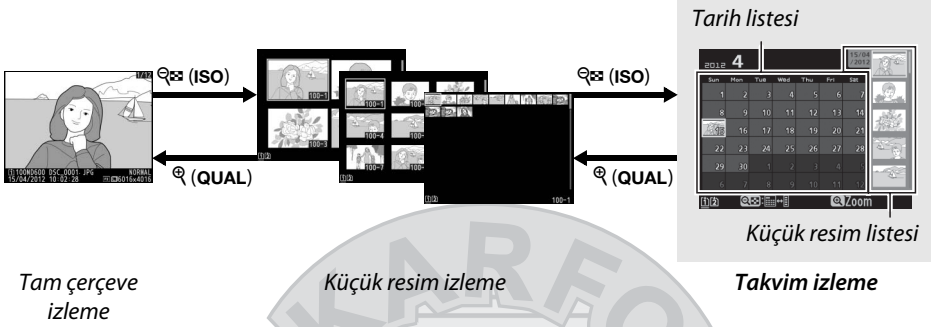









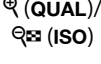

İşlemler, imlecin tarih listesi veya küçük resim listesinde olmasına göre gerçekleştirilebilir:

İşlem	Kullanım	Açıklama
Tarih listesi ve küçük resim listesi arasında geçiş yapma	 (ISO)	İmleci küçük resim listesine almak için tarih listesindeki  (ISO) düğmesine basın. Tarih listesine dönmek için tekrar basın.
Küçük resim izlemeye çıkın/Vurgulanan fotoğrafı yakınlaştırma	 (QUAL)	<ul style="list-style-type: none">• Tarih listesi: 72 çerçeve izlemeye çıkın.• Küçük Resim listesi: Vurgulanan resmi yakınlaştırmak için  (QUAL) düğmesine basın ve basılı tutun.
Tarihleri vurgulayın/Resimleri vurgulama		<ul style="list-style-type: none">• Tarih listesi: Tarihi vurgulayın.• Küçük Resim listesi: Resmi vurgulayın.
Tam kare izlemeye geçiş yapma		<ul style="list-style-type: none">• Tarih listesi: Seçilen tarihte çekilen resimleri görüntüleyin.• Küçük Resim listesi: Vurgulanan resmi görüntüleyin.
Vurgulanan fotoğraf(lar)ı silme	 (REMOVE)	<ul style="list-style-type: none">• Tarih listesi: Seçilen tarihte çekilen tüm resimleri silin.• Küçük Resim listesi: Vurgulanan resmi silin ( 189).
Vurgulanan fotoğrafın koruma durumunu değiştirme	 (WB)	Daha fazla bilgi için 188. sayfaya bakın.
Çekim moduna dönme	 / 	Ekran kapanır. Fotoğraflar hemen çekilebilir.
Fotoğrafı rötuşlama	 ()	Küçük resim listesinde seçilen fotoğrafın rötuşlanmış kopyasını oluştur ( 69, 261).

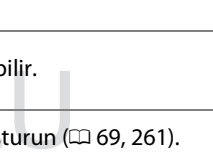
Daha Yakından Bakma: İzleme Zumu

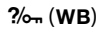
Tam çerçeve izlemede görüntülenen resimde veya küçük resim izlemede görüntülenen resimde yakınlaştırmak için  (**QUAL**) düğmesine basın. Aşağıdaki işlemler yakınlaştırma devredeyken yapılabilir:

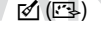
İşlem	Kullanım	Açıklama		
Yakınlaştırma veya uzaklaştırma		Yaklaşık maksimuma yakınlaştırmak için  (QUAL) düğmesine bas 38x (büyük resimler 36 x 24/3 : 2 format), 28x (orta resimler) veya 19x (küçük resimler). Uzaklaştırmak için  (ISO) düğmesine basın. Fotoğraf yakınlaştırıldığında, resmin ekranda görülemeyen alanlarını görüntülemek için çoklu seçiciyi kullanın. Fotoğrafın diğer alanlarına hızlıca kaydırmak için çoklu seçiciyi basılı tutun. Yakınlaştırma oranı değiştirildiğinde dolaşım penceresi görüntülenir; o anda ekranda görünen alan sarı kenarlıkla gösterilir.		
Görüntünün diğer alanlarını görüntüleme		Yakınlaştırma sırasında algılanan yüzler (en fazla 35) dolaşım penceresinde beyaz kenarlıklarla gösterilir. Diğer yüzleri görüntülemek için alt-ayar kadranını döndürün.		
Yüz seçme		Geçerli yakınlaştırma oranıyla diğer görüntülerdeki aynı yeri izlemek için ana ayar kadranını çevirin. İzleme zoom işlevi, bir film görüntülendiğinde iptal edilir.		
Diğer resimleri izleme		Koruma durumunu değiştirme		Daha fazla bilgi için 188. sayfaya bakın.
Çekim moduna dönme		Ekran kapanır. Fotoğraflar hemen çekilebilir.		
Fotoğrafi rötuşlama		Mevcut fotoğrafın rötuşlu kopyasını oluşturun (📄 69, 261).		

KARACASU
Diş Ticaret A.Ş.



Fotoğrafları Silinmekten Koruma

Tam çerçeve, yakınlaştırma, küçük resim ve takvim izlemede, **?** (WB) düğmesi, fotoğrafları kazayla silinmeye karşı korumak için kullanılabilir. Korunan dosyalar **?** (FORMAT) düğmesi veya izleme menüsündeki **Sil** seçeneği kullanılarak silinemez. Bellek kartı formatlandığında korunan resimlerin *silineceğini* unutmayın (31, 250).

Bir fotoğrafı korumak için:

1 Bir görüntü seçin.

Resmi tam çerçeve izlemede veya izleme zoom işlevinde görüntüleyin veya küçük resim listesinde küçük resim veya takvim izlemede vurgulayın.



Tam çerçeve izleme

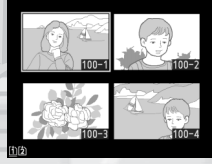

Küçük resim izleme



Takvim izleme

2 **?** (WB) düğmesine basın.

Fotoğraf bir **?** simgesiyle işaretlenir. Silmek amacıyla fotoğraf üzerindeki korumayı kaldırmak için, fotoğrafı görüntüleyin veya küçük resim listesinde vurgulayın ve sonra **?** (WB) düğmesine basın.

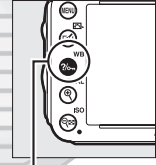

? (WB) düğmesi



KARACASULU

Dış Ticaret A.Ş.

? Tüm Görüntüler Üzerindeki Korumayı Kaldırma

O an için **İzleme klasörü** menüsünde seçilmiş olan klasör veya klasörler içinde bulunan tüm görüntüler üzerindeki korumayı kaldırmak için, izleme sırasında **?** (WB) ve **?** (FORMAT) düğmelerine birlikte yaklaşık iki saniye basın.

Fotoğrafları Silme

Tam çerçeve izleme modunda görüntülenen veya küçük resim listesinde vurgulanan fotoğrafı silmek için,  (FORMAT) düğmesine basın. Seçilen birden fazla fotoğrafı, seçilen tarihte çekilen tüm fotoğraflar veya mevcut izleme klasöründe bulunan tüm fotoğrafları silmek için, izleme menüsünden **Sil** seçeneğini kullanın. Silinen fotoğraflar kurtarılamaz. Korunmalı veya gizli resimler silinemez.

Tam Çerçeve, Küçük Resim ve Takvim İzleme

Geçerli fotoğrafı silmek için  (FORMAT) düğmesine basın.

1 Bir resim seçin.

Resmi görüntüleyin veya küçük resim listesinde küçük resim veya takvim izlemede vurgulayın.

2 (FORMAT) düğmesine basın.

Bir onaylama diyalogu görüntülenecektir.

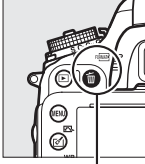

 (FORMAT) düğmesi



Tam çerçeve izleme

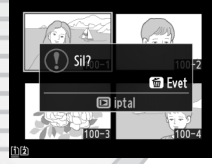



Küçük resim izleme



Takvim izleme (küçük resim listesi)

3 (FORMAT) düğmesine tekrar basın.

Fotoğrafı silmek için,  (FORMAT) düğmesine basın. Fotoğrafı silmeden çıkmak için,  düğmesine basın.

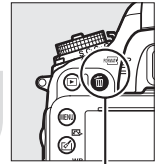

 (FORMAT) düğmesi

Takvim İzleme



Takvim izleme sırasında, seçilen tarihte çekilen tüm fotoğrafları tarihi tarih listesinde vurgulayarak ve  (FORMAT) düğmesine basarak silebilirsiniz (☞ 186).

Ayrıca Bkz.

İzleme menüsündeki **Silme sonrası** seçeneği bir resim silindikten sonra sonraki resmin veya önceki resmin görüntülenip görüntülenmeyeceğini belirler (☞ 212).

İzleme Menüsü

İzleme menüsündeki **Sil** seçeneği aşağıdaki seçenekleri içerir. Görüntü sayısına bağlı olarak silme için biraz zaman gerekeceğini unutmayın.

Seçenek	Açıklama
 Seçilen	Seçilen fotoğrafları silin.
 Tarih seç	Seçilen tarihte çekilen tüm resimleri silin (📅 191).
ALL Tümü	O an izleme için seçilen klasördeki tüm fotoğrafları silin (📅 207). İki kart takılırsa, resimlerin silineceği kartı seçebilirsiniz.



■ ■ Seçilen: Seçilen Fotoğrafları Silme

1 İzleme menüsündeki **Sil** seçeneği için **Seçilen** öğesini seçin.

MENU düğmesine basın ve izleme menüsünde **Sil** öğesini seçin. **Seçilen** öğesini vurgulayın ve ► düğmesine basın.

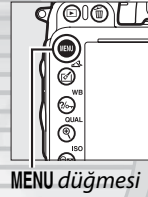

MENU düğmesi



2 Bir resmi vurgulayın.

Bir resmi vurgulamak için çoklu seçiciyi kullanın (vurgulanan resmi tam ekran görüntülemek için, **QUAL** düğmesine basın ve basılı tutun; diğer konumlardaki resimleri görüntülemek için, **BKT** düğmesini basılı tutun, ▲ düğmesine basın ve 178. sayfada açıklandığı şekilde istenen kartı ve klasörü seçin).

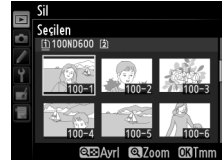

3 Vurgulanan resmi seçin.

Vurgulanan resmi seçmek için **ISO** düğmesine basın. Seçilen resimler  simgesiyle işaretlenir. Ek resimler seçmek için 2. ve 3. adımları tekrarlayın; resim seçimini kaldırmak için, vurgulayın ve **ISO** düğmesine basın.

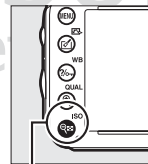

ISO düğmesi



4 İşlemi tamamlamak için **OK** düğmesine basın.

Bir onaylama diyalogu görüntülenecektir;
Evet seçeneğini vurgulayın ve **OK** düğmesine basın.



■ Tarih seç: Seçilen Tarihte Çekilen Fotoğrafları Silme

1 Tarih seç seçeneğini seçin.

Sil menüsünde, **Tarih seç** seçeneğini vurgulayın ve **▶** düğmesine basın.



2 Tarih vurgulayın.

Bir tarihi vurgulamak için **▲** veya **▼** düğmesine basın.



Vurgulanan tarihte çekilen resimleri görüntülemek için, **ISO** düğmesine basın. Resimler arasında gezinmek için **çoklu seçiciyi** kullanın veya mevcut resmi tam ekran görüntülemek için **QUAL** düğmesine basın ve basılı tutun. Tarih listesine dönmek için **ISO** düğmesine basın.

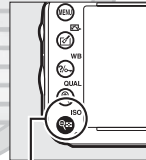

ISO düğmesi



3 Vurgulanan tarihi seçin.

Vurgulanan tarihte çekilen tüm resimleri seçmek için, **▶** düğmesine basın. Seçilen tarihler **☑** simgesiyle işaretlenir. Ek tarihleri seçmek için 2. ve 3. adımları tekrarlayın; tarih seçimini kaldırmak için, vurgulayın ve **▶** düğmesine basın.



4 İşlemi tamamlamak için **OK** düğmesine basın.

Bir onaylama diyalogu görüntülenecektir;
Evet seçeneğini vurgulayın ve **OK** düğmesine basın.





KARACASULU
Dış Ticaret A.Ş.





Bağlantılar

Bilgisayar Bağlantısı

Bu bölümde fotoğraf makinesini bilgisayara bağlamak için verilen UC-E15 USB kablosunun nasıl kullanıldığı açıklanmaktadır.

Fotoğraf Makinesini Bağlamadan Önce

Fotoğraf makinesini bağlamadan önce, birlikte verilen ViewNX 2 CD'sindeki yazılımı yükleyin. Veri aktarımın kesintiye uğramamasını sağlamak için, fotoğraf makinesinin EN-EL15 pilinin tam şarjlı olduğundan emin olun. Şüpheye düşecek olursanız, kullanım öncesinde pili şarj edin veya EH-5b AC adaptörü ve EP-5B güç konektörü (ayrıca edinilebilir) kullanın.

■ Birlikte Verilen Yazılım

ViewNX 2 resimleri fotoğraf makinesinden bilgisayara kopyalamak için "Nikon Transfer 2" işlevini içerir ve ViewNX 2 seçilen resimleri görüntülemek ve bastırmak ya da fotoğrafları ve filmleri düzenlemek için kullanılabilir. Daha çok bilgi için, bkz. ViewNX 2 çevrimiçi yardımı.

■ Desteklenen İşletim Sistemleri

Temin edilen yazılım aşağıdaki işletim sistemlerini çalıştıran bilgisayarda kullanılabilir:

- **Windows:** Windows XP, Windows Vista, Windows 7 ve Windows 8'in ön yüklenmiş sürümleri; Windows XP'nin yalnızca 32-bit sürümleri desteklenir.
- **Macintosh:** Mac OS X sürüm 10.6, 10.7 veya 10.8

Desteklenen işletim sistemleri hakkında en son bilgiler için xxiii. sayfada listelenen web sitelerine bakın.

🔗 Kabloları Bağlama

Arabirim kabloları bağlanırken veya çıkarılırken fotoğraf makinesinin kapalı olduğundan emin olun. Konektörleri zorlamayın veya açılı şekilde takmaya çalışmayın. Konektör kullanımında değilken fotoğraf makinesinin konektör kapağını kapatın.

✅ Aktarım Sırasında

Aktarım devam ederken fotoğraf makinesini kapatmayın veya USB kablosunu çekmeyin.

🔗 Windows

ViewNX 2'yi yükledikten sonra Nikon web sitesini ziyaret etmek için, Windows Başlat menüsünden **All Programs (Tüm Programlar) > Link to Nikon (Nikon Bağlantısı)** ögesini seçin (İnternet bağlantısı gereklidir).

KARACASULU
Dış Ticaret A.Ş.



Fotoğraf Makinesini Bağlama

Sunulan UC-E15 USB kablosunu kullanarak fotoğraf makinesini bağlayın.

1 Fotoğraf makinesini kapatın.

2 Bilgisayarı açın.

Bilgisayarı açın ve başlamasını bekleyin.

3 USB kablosunu bağlayın.

USB kablosunu gösterildiği şekilde bağlayın.

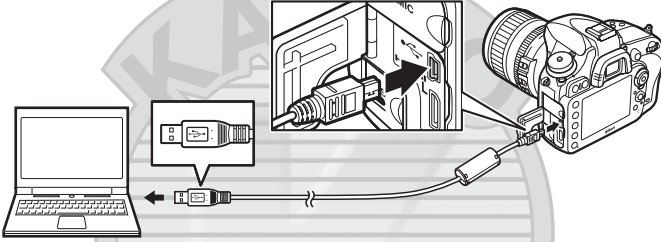

☑ USB Dağıtım Soketleri

Fotoğraf makinesini doğrudan bilgisayara bağlayın; kabloyu USB soketi veya klavye üzerinden bağlamayın.

4 Fotoğraf makinesini açın.

5 Nikon Transfer 2'yi başlatın.

Bir program seçmenizi isteyen bir mesaj görüntülenirse, Nikon Transfer 2'yi seçin.

☑ Windows 7

Aşağıdaki diyalog görüntülediğinde, Nikon Transfer 2'yi aşağıda açıklandığı şekilde seçin.

- 1 Import pictures and videos (Resim ve videoları al) altında Change program (Programı değiştir)'i seçin.** Bir program seçimi diyalogu görüntülenecektir; **Import File using Nikon Transfer 2 (Dosyayı Nikon Transfer 2'yi kullanarak al)** öğesini seçin ve **OK (Tamam)** seçeneğini tıklayın.

- 2 Import File (Dosyayı al) düğmesini çift tıklayın.**



6 Start Transfer (Transferi Başlat) seçeneğini tıklatın.

Varsayılan ayarlarda, bellek kartındaki tüm resimler bilgisayara kopyalanacaktır (Nikon Transfer 2'yi kullanma hakkında daha fazla bilgi için, ViewNX 2 veya Nikon Transfer 2'yi başlatın ve **Help (Yardım)** menüsünden **ViewNX 2 Help (ViewNX 2 Yardımı)** ögesini seçin).



**Start Transfer
(Transferi Başlat)**

7 Aktarım bittiğinde fotoğraf makinesini kapatın ve USB kablosunu çıkarın.

Transfer tamamlandığında Nikon Transfer 2 otomatik olarak kapanır.



KARACASULU
Dış Ticaret A.Ş.

Camera Control Pro 2

Camera Control Pro 2 yazılımı (ayrıca edinilebilir; □ 298) fotoğraf makinesini bir bilgisayardan kontrol etmek için kullanılabilir. Camera Control Pro 2, fotoğrafları ve filmleri doğrudan bilgisayara yakalamak için kullanıldığında, PC bağlantı göstergesi (P L) kontrol panelinde görünecektir.



Fotoğrafları Basma

Seçilen JPEG görüntüler, doğrudan fotoğraf makinesine bağlı bir PictBridge yazıcıdan (□ 333) bastırılabilir.

Yazıcıyı Bağlama

Sunulan UC-E15 USB kablosunu kullanarak fotoğraf makinesini bağlayın.

1 Fotoğraf makinesini kapatın.

2 USB kablosunu bağlayın.

Yazıcıyı açın ve USB kablosunu gösterilen şekilde bağlayın. Konektörleri zorlamayın veya açılı şekilde takmaya çalışmayın.

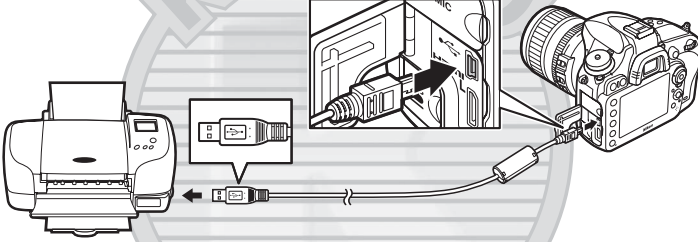

USB Dağıtım Soketleri

Fotoğraf makinesini doğrudan yazıcıya bağlayın; kabloyu USB soketi üzerinden bağlamayın.

3 Fotoğraf makinesini açın.

Ekranda bir açılış ekranı görüntülenecek, ardından da bir PictBridge izleme ekranı gelecektir.

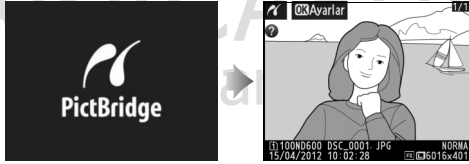

Doğrudan USB Bağlantısıyla Baskı

EN-EL15 pilinin tam olarak şarj olduğundan emin olun veya isteğe bağlı bir EH-5b AC adaptörü ve EP-5B güç konektörü kullanın. Doğrudan USB bağlantısıyla basılacak fotoğraflar çekerken, **Renkli alan** seçeneğini **sRGB** olarak ayarlayın (☞ 217).

Baskı için Fotoğrafları Seçme

NEF (RAW) fotoğraflar (☞ 93) baskı alınmak üzere seçilemez. NEF (RAW) resimlerinin JPEG kopyaları rötuş menüsündeki **NEF (RAW) işleme** seçeneğiyle oluşturulabilir (☞ 271).

Ayrıca Bkz.

Baskı işlemi sırasında bir hata meydana gelirse yapılacaklar konusunda bilgi edinmek için 325. sayfaya bakın.

Fotoğrafları Tek Seferde Basma

1 Bir resim seçin.

Ek resimleri görüntülemek için ◀ veya ▶ tuşuna basın. Mevcut karede yakınlaşmak için **QUAL** düğmesine basın (☞ 187; zoomdan çıkmak için **OK** düğmesine basın). Bir defada altı resim görüntülemek için, **ISO** düğmesine basın.



Resimleri seçmek için çoklu seçici kullanın veya seçilen resmi tam kare görüntülemek için **QUAL** düğmesine basın; küçük resimler görüntülediğinde farklı konumlardaki resimleri görüntülemek için, **BKT** düğmesine basılı tutun, ▲ düğmesine basın ve sayfa 178'da gösterildiği gibi istenilen kart ve klasörü seçin.

2 Baskı seçeneklerini görüntüleyin.

PictBridge baskı seçeneklerini görüntülemek için **OK** düğmesine basın.



3 Baskı seçeneklerini ayarlayın.

Bir seçeneği vurgulamak için ▲ veya ▼ düğmesine, seçmek için de ► düğmesine basın.

Seçenek	Açıklama
Sayfa boyutu	Bir sayfa boyutunu vurgulayın (yalnızca geçerli yazıcının desteklediği boyutlar listelenir) ve seçmek ve önceki menüye çıkmak için ⓧ düğmesine basın (geçerli yazıcının varsayılan sayfa boyutunda bastırmak için, Yazıcı varsayılanı 'ni seçin).
Kopya sayısı	Kopya sayısını belirlemek için ▲ veya ▼ düğmesine basın (maksimum 99) ve sonra seçmek ve önceki menüye dönmek için ⓧ düğmesine basın.
Kenarlık	Bu seçenek yalnızca yazıcı destekliyorsa kullanılabilir. Yazıcı varsayılanı (geçerli yazıcı ayarlarını kullanır), Kenarlıklı baskı (fotoğrafi beyaz kenarlıklı bastırır) veya Kenarlıksız 'i vurgulayın ve seçmek ve önceki menüye çıkmak için ⓧ düğmesine basın.
Tarih damgası	Yazıcı varsayılanı (geçerli yazıcı ayarlarını kullanır), Tarih damgasını bastır (fotoğrafların üzerine kayıt zamanını ve tarihini bastırır) veya Tarih damgası yok 'u vurgulayın ve seçmek ve önceki menüye çıkmak için ⓧ düğmesine basın.
Kırpma	Bu seçenek yalnızca yazıcı destekliyorsa kullanılabilir. Fotoğrafi kırpmadan çıkmak için, Kırpma yok seçeneğini vurgulayın ve ⓧ düğmesine basın. Geçerli resmi kırpma için, Kırp seçeneğini vurgulayın ve ► düğmesine basın. Kırp seçildiğinde sağda gösterilen diyalog görüntülenir. Kırpma boyutunu arttırmak için ⓧ (QUAL) düğmesine, azaltmak için ⓧ (ISO) düğmesine basın. Çoklu seçiciyi kullanarak kırpmayı konumlandırın ve ⓧ düğmesine basın. Kırpılmış küçük parçaların büyük boyutlarda basılması halinde baskı kalitesinin düşebileceğini unutmayın.



4 Baskıyı başlat.

Baskıyı başlat seçeneğini seçin ve baskıyı başlatmak için ⓧ düğmesine basın. Tüm kopyalar basılmadan önce iptal etmek için, ⓧ düğmesine basın.

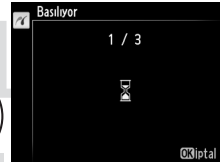

Birden Fazla Fotoğraf Basma

1 PictBridge menüsünü görüntüleyin.

PictBridge izleme ekranında MENU düğmesine basın (sayfa 196'teki Adım 3'e bakın).

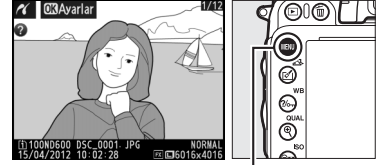

MENU düğmesi

2 Bir seçenek seçin.

Aşağıdaki seçeneklerden birini vurgulayın ve ► düğmesine basın.

- **Seçilen resimleri bastır:** Baskı için fotoğraf seçin.
- **Tarih seç:** Seçilen tarihte çekilen tüm resimlerin bir kopyasını bastırın.
- **Bastır (DPOF):** İzleme menüsünde **DPOF baskı siparişi** seçeneği ile oluşturulmuş mevcut bir baskı sırasını bastırın (📖 202). Geçerli baskı sırası 3. adımda görüntülenecektir.
- **Dizin baskı:** Bellek kartındaki tüm JPEG resimleri (📖 93) için bir dizin baskısı oluşturmak için, Adım 4'e ilerleyin. Bellek kartında 256'dan fazla resim olması halinde, sadece ilk 256 resmin basılacağını not edin.



KARACASULU
Dış Ticaret A.Ş.



3 Resimleri seçin veya tarih seçin.

Adım 2'de Seçilen resimleri bastır veya Bastır (DPOF) seçeneklerinden birini tercih ederseniz,

bellek kartındaki resimlerin arasında gezinmek için çoklu seçiciyi kullanın; farklı konumlardaki fotoğrafları görüntülemek için, **BKT** düğmesine basılı tutun, **▲** düğmesine basın ve sayfa 178'da gösterildiği gibi istenilen kart ve klasörü seçin. Geçerli resmi tam ekran görüntülemek için, **Q (QUAL)** düğmesine basın ve basılı tutun. Bastırmak için geçerli resmi seçmek için, **ISO** düğmesine basın ve **▲** düğmesine basın. Resim bir  simgesiyle işaretlenir ve baskı sayısı 1 olarak ayarlanır. **ISO** düğmesini basılı tutarak, baskı sayısını belirlemek için **▲** veya **▼** düğmesine basın (99'a kadar belirtilebilir; resmin seçimini kaldırmak için, baskı sayısı 1 iken **▼** düğmesine basın). İstedığınız tüm resimler seçilene kadar devam edin.

2. Adımda Tarih seç seçeneğini seçtiyseniz, tarihi vurgulamak için **▲** veya **▼** düğmesine basın ve vurgulanan tarihin vurgusunu açıp kapamak için **▶** düğmesine basın. Seçilen tarihte çekilen resimleri görüntülemek için, **ISO** düğmesine basın. Resimler arasında gezinmek için çoklu seçiciyi kullanın veya mevcut resmi tam ekran görüntülemek için **Q (QUAL)** düğmesine basın ve basılı tutun. Tarih seçimi iletişim kutusuna dönmek için **ISO** düğmesine tekrar basın.

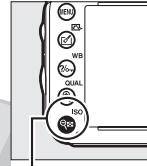

ISO + **▲▼**: Kopya sayısını seçin

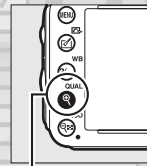

Q (QUAL) düğmesi: Fotoğrafları tam ekran görüntüleyin



Q (QUAL) düğmesi: Vurgulanan fotoğrafı tam ekran görüntüleyin

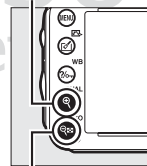

ISO düğmesi: Seçilen tarihe ait fotoğrafları görüntüleyin



4 Baskı seçeneklerini görüntüleyin.

PictBridge baskı seçeneklerini görüntülemek için **OK** düğmesine basın.



5 Baskı seçeneklerini ayarlayın.

Sayfa boyutu, kenarlık ve tarih damgası seçeneklerini 198. sayfada anlatılan şekilde seçin (seçilen sayfa boyutunun dizin baskı için çok küçük olması halinde bir yarı görüntülenir).

6 Baskıyı başlat.

Baskıyı başlat'ı seçin ve baskıyı başlatmak için **OK** düğmesine basın. Tüm kopyalar basılmadan önce iptal etmek için, **OK** düğmesine basın.



KARACASULU
Dış Ticaret A.Ş.



DPOF Baskı Siparişi Oluşturma: Baskı Ayarları

PictBridge uyumlu yazıcılar ve DPOF'yi destekleyen cihazlar için dijital "baskı sıraları" oluşturmak amacıyla izleme menüsündeki **DPOF baskı siparişi** seçeneği kullanılır.

- 1 izleme menüsündeki DPOF baskı siparişi öğesi için Seç/ayarla'yı seçin.** MENU düğmesine basın ve izleme menüsünde **DPOF baskı siparişi** öğesini seçin. **Seç/ayarla** öğesini vurgulayın ve ► düğmesine basın (baskı sırasından tüm resimleri silmek için, **Tümünün seçimini kaldır?** seçeneğini seçin).

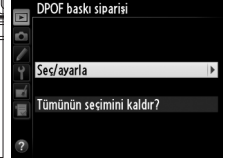
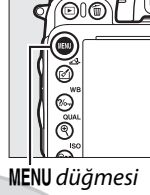

MENU düğmesi

- 2 Resimleri seçin.**

Bellek kartındaki resimlere göz atmak için çoklu seçiciyi kullanın (farklı konumlardaki resimleri görüntülemek için, **BKT** düğmesine basılı tutarken ▲ düğmesine basın). Geçerli resmi tam ekranda görüntülemek için, **Q** (**QUAL**) düğmesine basın ve basılı tutun. Bastırmak için geçerli resmi seçmek için, **ISO** düğmesine basın ve ▲ düğmesine basın. Resim bir  simgesiyle işaretlenir ve baskı sayısı 1 olarak ayarlanır. **ISO** düğmesini basılı tutarak, baskı sayısını belirlemek için ▲ veya ▼ düğmesine basın (99'a kadar belirtilebilir; resmin seçimini kaldırmak için, baskı sayısı 1 iken ▼ düğmesine basın). İstediğiniz tüm resimler seçilene kadar devam edin.

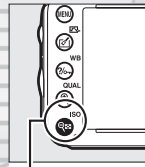

ISO + ▲▼: Kopya sayısını seçin

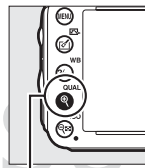

QUAL düğmesi: Fotoğrafi tam ekran görüntüleyin

- 3 Baskı seçeneklerini görüntüleyin.** Veri baskı seçeneklerini görüntülemek için **OK** düğmesine basın.

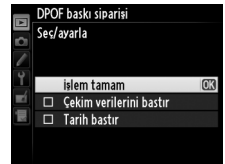

4 Baskı seçeneklerini seçin.

Aşağıdaki seçenekleri vurgulayın ve vurgulanan seçeneği açıp kapatmak için ► düğmesine basın (baskı sırasını bu bilgi olmadan tamamlamak için, 5. adıma geçin).

- **Çekim verilerini bastır:** Deklanşör hızı ve diyafram bilgilerini baskı sırasındaki tüm resimlere basın.
- **Tarih bastır:** Kayıt tarihini baskı sırasındaki tüm resimlere basın.



5 Baskı sırasını tamamlayın.

İşlem tamam seçeneğini vurgulayın ve baskı sırasını tamamlamak için OK düğmesine basın.



✓ DPOF Baskı Siparişi

Fotoğraf makinesi bir PictBridge yazıcısına bağlandığında geçerli baskı sırasını bastırmak için, PictBridge menüsünde **Bastır (DPOF)** seçeneğini seçin ve geçerli baskı sırasını değiştirmek ve bastırmak için "Birden Fazla Fotoğraf Basma" bölümündeki adımları uygulayın (☎ 199). DPOF baskı tarihi ve çekim verileri seçenekleri doğrudan USB bağlantısıyla baskı yapılırken desteklenmez; geçerli baskı sırasındaki fotoğraflar üzerine kayıt tarihini basmak için, PictBridge **Saat damgası** seçeneğini kullanın.

Bellek kartında baskı siparişini depolayacak kadar boşluk yoksa **DPOF baskı siparişi** seçeneği kullanılamaz.

NEF (RAW) fotoğraflar (☎ 93) bu seçenek kullanılarak seçilemez. NEF (RAW) resimlerinin JPEG kopyaları rötuş menüsündeki **NEF (RAW) işleme** seçeneğiyle oluşturulabilir (☎ 271).

Resimler baskı sırası oluşturulduktan sonra bilgisayar veya başka bir cihaz kullanılarak silinmiş ise, baskı sıraları doğru şekilde basılamayabilir.

Fotoğrafları TV'de İzleme

Fotoğraf makinesini yüksek çözünürlüklü video cihazlarına bağlamak için C mini-pim türü High-Definition Multimedia Interface (HDMI) (Yüksek Tanımlı Çoklu Ortam Arabirimi) kablosu (ticari kaynaklardan ayrıca edinilebilir) kullanılabilir.

1 Fotoğraf makinesini kapatın.

HDMI kablosunu bağlamadan veya çıkarmadan önce fotoğraf makinesini mutlaka kapatın.

2 HDMI kablosunu gösterildiği şekilde bağlayın.

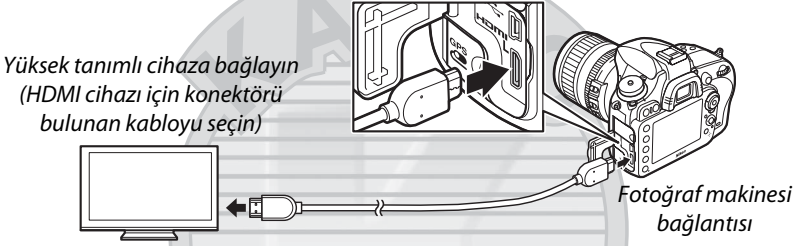

3 Cihazı HDMI kanalına ayarlayın.

4 Fotoğraf makinesini açın ve ▶ düğmesine basın.

İzleme sırasında resimler, televizyon ekranında gösterilir.

✓ Konektör Kapağını Kapatın

Fotoğraf makinesinin konektörleri kullanımda değilken konektör kapağını kapatın. Konektörlerdeki yabancı maddeler veri transferini engelleyebilir.

🔍 Televizyonda İzleme

Uzun süreli izleme için EH-5b AC adaptörünün ve EP-5B güç konektörünün (ayrıca edinilebilir) kullanılması tavsiye edilir. Tam kare izlemede fotoğraf bilgileri gizlenirse televizyon resimlerin tam ekran olarak gösterir (📄 179). Fotoğraflar televizyon ekranında görüntülenirken kenarların görüntülenemeyeceğini unutmayın.

🔍 Ses

Opsiyonel ME-1 (📄 298) stereo mikrofonlarla kaydedilen stereo ses, filmler HDMI kablo yoluyla bağlı bir fotoğraf makinesi kullanılarak HDMI cihazlarda görüntülediklerinde stereo çalar (sesin fotoğraf makinesine bağlı kulaklıklardan çalınmayacağını unutmayın). Televizyon kontrolleri kullanarak düzey yapılabilir; fotoğraf makinesi kontrolleri kullanılmaz.

■ HDMI Seçenekleri

Kurulum menüsündeki (☐ 249) **HDMI** seçeneği çıkış çözünürlüğünü kontrol eder ve fotoğraf makinesini HDMI-CEC'yi (**H**igh-**D**efinition **M**ultimedia **I**nterface-**C**onsumer **E**lectronics **C**ontrol (Yüksek Tanımlı Multimedya Arayüzü Tüketici Elektronik Cihazları), HDMI cihazlarının bağlı olduğu çevre birimlerini kontrol etmek üzere kullanılabilmesine olanak sağlayan bir standarttır) destekleyen cihazlardan uzaktan kumanda ile kullanmak için etkinleştirmek üzere kullanılabilir.

Çıkış çözünürlüğü

HDMI cihazına gönderilen resimlerin formatını seçin.

Otomatik seçilirse, fotoğraf makinesi otomatik olarak uygun formatı seçer. Seçili seçeneğe bakılmaksızın, film canlı görüntüsü, film kaydı ve izleme için **Otomatik** kullanılacaktır.



Aygıt kontrolü

Fotoğraf makinesi HDMI-CEC'yi destekleyen televizyona bağlıyken ve hem fotoğraf makinesi hem de televizyon açıkken, kurulum menüsünde **HDMI > Aygıt kontrolü** için **Açık** seçildiyse, sağda görünen ekran televizyonda çıkar ve fotoğraf makinesi çoklu seçicisi yerine ve tam ekran izleme ve slayt gösterileri sırasında **OK** düğmesi yerine televizyon uzaktan kumandası kullanılabilir. **Kapalı** seçilirse, fotoğraf makinesini kontrol etmek için televizyon uzaktan kumandası kullanılamaz.



✍ HDMI ve Canlı Görüntü

HDMI kabloluyla bağlı HDMI ekranları canlı görüntü fotoğrafı ve film canlı görüntüsü için kullanılabilir (☐ 49, 57). Film canlı görüntüsü ve film kaydı ve izlemesi sırasında, HDMI çıkışı çekim menüsünde **Film ayarları > Çerçeve boyutu/kare hızı** için seçilen ayara göre yapılır (☐ 65). Bazı HDMI cihazların seçili ayarı desteklemeyebileceğini unutmayın; bu durumda, **HDMI > Çıkış çözünürlüğü** için **1080i (birleşik)** öğesini seçin. Filmler, **Çerçeve boyutu/kare hızı** için seçilenden daha küçük çerçeve boyutunda çıkış verebilir (☐ 65).

✍ HDMI-CEC Cihazları

Fotoğraf makinesi HDMI-CEC cihazına bağlıyken, kontrol panelinde kalan pozlama sayısı yerine **EE** görünür.

✍ Aygıt Denetimi

Ayrıntılar için televizyon elkitabına bakın.



KARACASULU
Dış Ticaret A.Ş.



Menü Kılavuzu

▶ İzleme Menüsü: *Resimlerin Yönetilmesi*

İzleme menüsünü görüntülemek için, MENU düğmesine basın ve ▶ (izleme menüsü) sekmesini seçin.

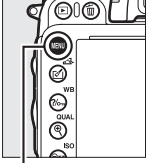

MENU düğmesi

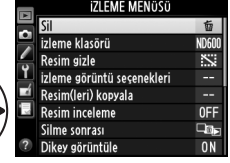
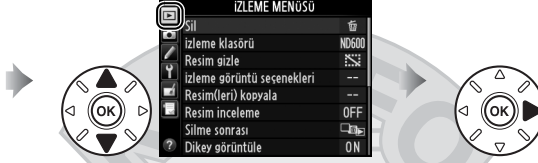

İzleme menüsü aşağıdaki seçenekleri içerir:

Seçenek	Seçenek		
Sil	190	Resim inceleme	212
İzleme klasörü	207	Silme sonrası	212
Resim gizle	208	Dikey görüntüle	212
İzleme görüntü seçenekleri	209	Slayt gösterisi	213
Resim(leri) kopyala	209	DPOF baskı siparişi	202

✍ Ayrıca Bkz.

Menü varsayılanları 312. sayfada listelenmektedir.

İzleme klasörü

MENU düğmesi → ▶ izleme menüsü

İzleme için bir klasör seçin (📖 177):

Seçenek	Açıklama
ND600	İzleme sırasında D600 ile oluşturulan tüm klasörlerdeki resimler görülür.
Tümü	İzleme sırasında tüm klasörlerdeki fotoğraflar görülür.
Geçerli	İzleme sırasında sadece geçerli klasördeki fotoğraflar görülür.

Resimleri gizleyin veya gösterin. Gizlenen resimler sadece **Resim gizle** menüsünde görülebilir ve sadece bellek kartı formatlandığında silinebilir.

Seçenek	Açıklama
Seç/ayarla	Seçili resimleri gizleyin veya gösterin.
Tarih seç	Bu seçenek tercih edildiğinde tarihler listesi görüntülenir. Belli bir tarihte çekilen bütün resimleri gizlemek için, tarihi seçip ► düğmesine basın. Seçilen tarihler ✓ ile işaretlenir; seçili bir tarihte çekilen bütün resimleri göstermek için, seçip ► düğmesine basın. İşlemi tamamlamak için OK düğmesine basın.
Tümünün seçimini kaldır?	Bütün resimleri göster.



Korunan veya Gizlenen Görüntüler

Korunan bir görüntü gösterildiğinde o görüntünün koruması da kaldırılır.

Seçilen resimleri gizlemek veya göstermek için aşağıdaki adımları izleyin.

1 Seç/ayarla seçeneğini seçin.

Seç/ayarla seçeneğini vurgulayın ve ► düğmesine basın.

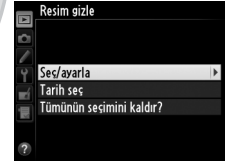

2 Resimleri seçin.

Bellek kartındaki resimlerin arasında gezinmek için çoklu seçiciyi kullanın (seçilen fotoğrafı tam ekran görüntülemek için Q (QUAL) düğmesine basılı tutun; sayfa 178'da gösterildiği gibi farklı konumlardaki

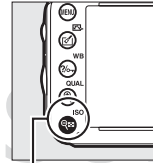

ISO) düğmesi

fotoğrafları görüntülemek için, BKT düğmesine basılı tutarken ▲ düğmesine basın) ve mevcut resmi seçmek için ISO) düğmesine basın. Seçilen resimler [X] simgesi ile işaretlenir; resmin seçimini kaldırmak için vurgulayın ve ISO) düğmesine tekrar basın. İstedığınız tüm resimler seçilene kadar devam edin.



3 OK) düğmesine basın.

İşlemi tamamlamak için OK) düğmesine basın.

İzleme görüntü seçenekleri

MENU düğmesi → ► izleme menüsü

Fotoğraf izleme bilgi ekranındaki mevcut bilgileri seçin (179). Bir seçeneği vurgulamak için ▲ veya ▼ düğmesine basın, sonra fotoğraf bilgileri ekranı için seçeneği seçmek için ► düğmesine basın. Seçilen öğelerin karşısında bir ✓ simgesi görüntülenir; seçimi kaldırmak için, vurgulayın ve ► düğmesine basın. İzleme menüsüne dönmek için, **İşlem tamam** seçeneğini vurgulayın ve OK düğmesine basın.

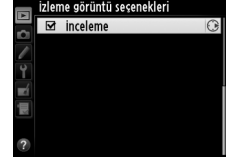
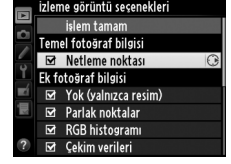

Resim(leri) kopyala

MENU düğmesi → ► izleme menüsü

Resimleri bir bellek kartından diğerine kopyalayın. Bu seçenek sadece makineye iki adet bellek kartı takıldığında kullanılabilir.

Seçenek	Açıklama
Kaynak seç	Resimlerin kopyalanacağı kartı seçin.
Resim(leri) seç	Kopyalanacak resimleri seçin.
Hedef klasör seç	Kalan kartta hedef klasörü seçin.
Resim(ler) kopyalansın mı?	Seçili resimleri belirtilen hedefe kopyalayın.

1 Kaynak seç seçeneğini seçin.

Kaynak seç'i vurgulayın ve ► düğmesine basın.



2 Kaynak kartı seçin.

Kopyalanacak resimleri içeren yuvayı vurgulayın ve OK düğmesine basın.



- 3 Resim(leri) seç seçeneğini seçin.**
Resim(leri) seç'i vurgulayın ve ► düğmesine basın.



- 4 Kaynak klasörü seçin.**
Kopyalanacak resimleri içeren klasörü vurgulayın ve ► düğmesine basın.



- 5 İlk seçimi yapın.**
Resimleri tek tek seçmeye veya seçimi kaldırmaya devam etmeden önce, **Tüm resimleri seç** veya **Korunmalı resimleri seç** ögesini seçerek kopyalama klasöründeki tüm veya korunmalı tüm resimleri işaretleyebilirsiniz. Kopyalama için sadece tek tek seçilen resimleri işaretlemek amacıyla, ilerlemeden önce **Tümünün seçimini kaldır**'i seçin.

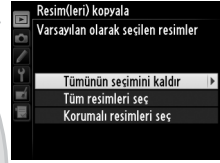

- 6 Ek resimleri seçin.**
Resimleri vurgulayın ve seçmek veya seçimi iptal etmek için **ISO** düğmesine basın (vurgulanan resmi tam ekran görüntülemek için **QUAL** düğmesine basılı tutun). Seçilen resimler ✓ ile işaretlenir. Seçiminiz tamamlandığında Adım 7'ye ilerlemek için **OK** düğmesine basın.

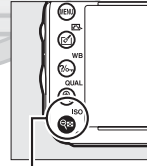

ISO düğmesi



- 7 Hedef klasör seç seçeneğini seçin.**
Hedef klasör seç'i vurgulayın ve ► düğmesine basın.

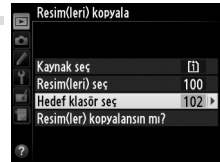

8 Bir hedef klasör seçin.

Bir klasör numarası girmek için, **Klasörü numaraya göre seç'i** seçin, numarayı girin (☞ 215) ve **OK** düğmesine basın. Seçilen numaradaki klasör yoksa, yeni bir klasör oluşturulur.

Mevcut klasörlerin bir listesinden seçim yapmak için, **Listeden klasör seç** öğesini seçin, bir klasörü vurgulayın ve **OK** düğmesine basın.



9 Resimleri kopyalayın.

Resim(ler) kopyalansın mı? seçeneğini vurgulayın ve **OK** düğmesine basın.

Bir onaylama diyalogu görüntülenecektir; **Evet** seçeneğini vurgulayın ve **OK** düğmesine basın. Kopyalama işlemi tamamlandığında tekrar **OK** düğmesine basarak çıkın.

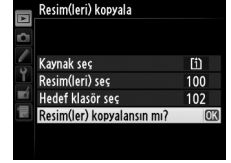

✓ Resimleri Kopyalama

Resimler yalnızca hedef kartta yeterli alan varsa kopyalanabilir. Filmleri kopyalamadan önce pilin tam şarjlı olduğundan emin olun.

Hedef klasörde kopyalamak üzere seçilen resimlerden biri ile aynı ada sahip bir resim varsa, onaylama diyalogu görüntülenir. Resmi kopyalanacak resimle değiştirmek için **Mevcut resmi değiştir** seçeneğini seçin veya **Tümünü değiştir** seçeneği ile uyarıda bulunmadan mevcut tüm resimleri aynı adlarla değiştirin. Resmi değiştirmeden devam etmek için, **Atla** seçeneğini seçin veya daha fazla resim kopyalamadan çıkmak için **İptal** seçeneğini seçin.

Koruma durumu resimlerle kopyalanır, ancak bastırma işareti (☞ 202) kopyalanmaz. Gizli resimler kopyalanamaz.



Resim inceleme

MENU düğmesi →  izleme menüsü



Fotoğrafların çekimin hemen ardından otomatik olarak ekranda hemen görüntülenip görüntülenmeyeceğini seçin. **Kapalı** seçiliyse, resimler yalnızca  düğmesine basılarak görüntülenebilir.



Silme sonrası

MENU düğmesi →  izleme menüsü

Bir resim silindikten sonra görüntülenen fotoğrafı seçin.

Seçenek	Açıklama
 Sonrakini göster	Bir sonraki resmi gösterir. Silinen resim son kare ise, önceki resim görüntülenir.
 Öncekini göster	Bir önceki resmi gösterir. Silinen resim ilk kare ise, sonraki resim görüntülenir.
 Önceki gibi devam et	Kullanıcı resimler arasında kayıtlı sıraya göre geziniyorsa, Sonrakini göster için açıklandığı şekilde sonraki resim görüntülenir. Kullanıcı resimler arasında ters sıraya göre geziniyorsa, Öncekini göster için açıklandığı şekilde önceki resim görüntülenir.

Dikey görüntüle

MENU düğmesi →  izleme menüsü

İzleme sırasında görüntülenmek üzere “dikey” (portre yönelimli) fotoğrafların çevrilip çevrilmeyeceğini belirleyin. Fotoğraf makinesinin kendisi çekim sırasında zaten uygun yönelimde olduğundan, resim inceleme sırasında resimlerin otomatik olarak çevrilmediğine dikkat edin.



Seçenek	Açıklama
Açık	“Dikey” (portre yönelimli) resimler fotoğraf makinesi ekranında görüntülenmek üzere otomatik olarak çevrilir. Otomatik resim döndürme ( 254) için Kapalı seçilerek çekilmiş fotoğraflar “geniş” (manzara) yönelimli olarak görüntülenir.
Kapalı	“Dikey” (portre yönelimli) resimler “geniş” (manzara) yönelimli olarak görüntülenir.

Slayt gösterisi

MENU düğmesi → ► izleme menüsü

Geçerli izleme klasöründe bulunan fotoğraflardan bir slayt gösterisi oluşturun (□ 207). Gizli resimler (□ 208) görüntülenmez.

Seçenek	Açıklama
Başlat	Slayt gösterisini başlatın.
Resim türü	Durağan görüntü ve filmler, Yalnız durağan görüntüler ve Yalnızca filmler öğelerinden görüntülenen resim türünü seçin.
Çerçeve aralığı	Her bir resmin ne kadar süreyle görüntüleneceğini seçin.

Slayt gösterisini başlatmak için, **Başlat** seçeneğini vurgulayın ve **OK** düğmesine basın. Slayt gösterisi devam ederken aşağıdaki işlemler yapılabilir:

İşlem	Düğme	Açıklama
Geri atla/ileri atla		Önceki kareye dönmek için ◀ düğmesine, sonraki kareye atlamak için ▶ düğmesine basın.
Ek fotoğraf bilgisi görüntüleme		Görüntülenen fotoğraf bilgisini değiştirin veya gizleyin (yalnızca durağan görüntüler; □ 179).
Duraklat/devam et	OK	Slayt gösterisini duraklatın/devam ettirin.
Sesi arttır/azalt	Q (QUAL)/ ISO	Film izleme sırasında ses düzeyini arttırmak için Q (QUAL) düğmesine, azaltmak için ISO düğmesine basın.
İzleme menüsüne dönme	MENU	Slayt gösterisini sonlandırın ve izleme menüsüne geri dönün.
İzleme moduna dönme	►	Gösteriyi sonlandırın ve izleme moduna geri dönün.
Çekim moduna geri dönme		Çekim moduna dönmek için deklanşöre yarım basın.

Sağda gösterilen diyalog gösteri bittiğinde görüntülenir. Yeniden başlatmak için **Tekrar Başlat** öğesini veya izleme menüsüne geri dönmek için **Çıkış** öğesini seçin.



Çekim Menüsü: Çekim Seçenekleri

Çekim menüsünü görüntülemek için, MENU düğmesine basın ve  (çekim menüsü) sekmesini seçin.

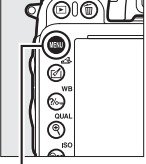

MENU düğmesi

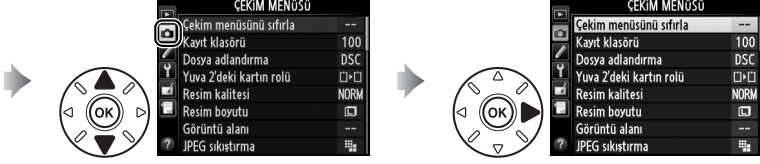

Çekim menüsü aşağıdaki seçenekleri içerir:

Seçenek	Seçenek		
Çekim menüsünü sıfırla	214	Renkli alan	217
Kayıt klasörü	215	Etkin D-Lighting	137
Dosya adlandırma	216	HDR (yüksek dinamik aralık)	139
Yuva 2'deki kartın rolü	96	Vinyet kontrolü	218
Resim kalitesi	93	Uzun pozlama KA	218
Resim boyutu	95	Yüksek ISO KA	218
Görüntü alanı	89	ISO duyarlılığı ayarları	105
JPEG sıkıştırma	94	Uzaktan kumanda modu	85
NEF (RAW) kaydı	94	Çoklu pozlama	160
Beyaz denge	115	Aralıklı çekim	164
Picture Control Ayarla	129	Zaman aralıklı çekim	168
Picture Control'ü Yönet	134	Film ayarları	65
Otomatik dağılıma kontrolü	217		

Not: Fotoğraf makinesi ayarlarına göre, bazı öğeler gri olabilir ve kullanılamaz. Her çekim modunda bulunan seçenekler hakkında bilgi için, bkz. sayfa 309.

Çekim menüsünü sıfırla

MENU düğmesi →  çekim menüsü

Çekim menüsü seçeneklerini varsayılan değerlere (📖 312) geri döndürmek için **Evet** seçeneğini seçin.



Bir sonraki görüntülerin depolanacağı klasörü seçin.

■ Klasör Numarasına göre Klasör seçme

- 1 Klasörü numaraya göre seç** seçeneğini seçin. **Klasörü numaraya göre seç** seçeneğini parlattın ve ► düğmesine basın. Sağda gösterilen diyalog görüntülenecektir.



- 2 Bir klasör numarası seçin.**

Bir basamağı vurgulamak için ◀ veya ▶ düğmesine, değiştirmek için ▲ veya ▼ düğmesine basın. Seçilen numaraya sahip bir klasör zaten mevcutsa, klasör numarasının solunda □, ▢ veya ▣ simgesi gösterilir:

- : Klasör boş.
- ▢ : Klasör kısmen dolu.
- ▣ : Klasörde 999 resim veya 9999 numaralı resim bulunmaktadır. Bu klasöre daha fazla resim depolanamaz.

Klasörün kayıtlı olduğu kart, kart yuvası simgesi ile Numara ile klasör seçin diyalogunun sağ üst köşesinde gösterilir. Yeni klasörler için kullanılan kart **Yuva 2'deki kartın rolü** seçeneği için mevcut seçili ayara bağlıdır (□ 96).

- 3 Değişiklikleri kaydedin ve çıkın.**

İşlemi tamamlamak ve çekim menüsüne dönmek için Ⓞ düğmesine basın (depolama klasörünü seçmeden çıkış yapmak için MENU düğmesine basın). Belirtilen numaradaki klasör yoksa, yeni bir klasör oluşturulur. Zaten dolu değilse, bundan sonra çekilecek olan fotoğraflar seçilen klasöre depolanır.

☑ Klasör ve Dosya Numaraları

Geçerli klasörün numarası 999 ise ve 999 adet resim ya da 9999 numaralı bir resim içeriyorsa, deklanşör etkisizleşir ve başka fotoğraf çekilemez. Çekime devam etmek için, 999'dan daha küçük bir numaraya sahip bir klasör yaratın veya 999'dan daha küçük bir numaraya ve 999'dan daha az resme sahip mevcut bir klasörü seçin.

✍ Başlatma Süresi

Bellek kartında çok fazla sayıda dosya veya klasör varsa, makinenin başlatılması için ilave süre gerekli olabilir.

■ ■ Klasörleri Listeden seçme

- 1 Listeden klasör seç seçeneğini seçin.**
Listeden klasör seç'i vurgulayın ve ► düğmesine basın.



- 2 Bir klasörü parlatın.**
Bir klasörü vurgulamak için ▲ veya ▼ düğmesine basın.

- 3 Parlatılan klasörü seçin.**
Parlatılan klasörü seçmek ve çekim menüsüne dönmek için Ⓞ düğmesine basın. Bundan sonra çekilecek fotoğraflar seçilen klasöre depolanır.

Dosya adlandırma

MENU düğmesi → 📷 çekim menüsü

Fotoğraflar "_DSC_" içeren veya Adobe RGB renkli alan kullanan görüntülerde "_DSC" ve ardından dört basamaklı bir sayı ve üç harfli bir uzantı içeren (ör: "DSC_0001.JPG") dosya adları ile kaydedilir. Dosya adındaki "DSC" kısmının yerini almak üzere üç harf seçmek için **Dosya adlandırma** seçeneği kullanılır. Dosya adlarını düzenlemeye ilişkin bilgi için bkz: sayfa 135.

📄 Uzantılar

Aşağıdaki uzantılar kullanılmıştır: ".NEF" NEF (RAW) resimleri, ".JPG" JPEG resimleri, ".MOV" filmler ve ".NDF" resimden toz giderme verisi kısaltmasıdır. NEF (RAW)+JPEG görüntü kalitesi ayarında kaydedilen her fotoğraf çiftinde, NEF ve JPEG resimlerinin adları aynı fakat uzantıları farklıdır.

KARACASULU
Dış Ticaret A.Ş.

Otomatik dağılma kontrolü

MENU düğmesi →  çekim menüsü

Geniş açılı objektiflerle çekim yaparken oluşan varil bozulmasını ve uzun objektiflerle çekim yaparken oluşan yastık bükülmesini azaltmak için **Açık** seçeneğini seçin (vizörde görünen alanın kenarlarının nihai fotoğrafta kırılmış olabileceğine ve kayıt başlamadan önce fotoğrafların işleme alınma süresinin uzayabileceğine dikkat edin). Bu seçenek filmler için geçerli değildir ve sadece G ve D tipi objektiflerle kullanılabilir (PC, balık gözü ve belli bazı objektifler hariçtir); diğer objektifler için sonuç garanti edilmez. DX objektifleriyle birlikte otomatik bükülme kontrolü kullanmadan önce, **Otomatik DX kırıp** için **Açık** seçeneğini seçin veya **DX (24x16) 1.5x** (📖 90) kadarlık bir görüntü alanı seçin; diğer seçeneklerin seçilmesi sonucunda çok fazla kırılmış veya çok fazla çevresel bükülmeye sahip fotoğraflar ortaya çıkabilir.



Rötüş: Dağılma kontrolü

Mevcut fotoğrafların daha düşük varil ve yastık bükülmesine sahip kopyalarını oluşturmaya ilişkin daha fazla bilgi için bkz. sayfa 274.

Renkli alan

MENU düğmesi →  çekim menüsü

Renk boşluğu, renk reproduksiyonu için mevcut olan renk gamını belirler. Basılacak veya değişiklik yapılmadan, "olduğu gibi" kullanılacak olan fotoğraflar için **sRGB** seçeneğini seçin. **Adobe RGB** daha geniş bir renk gamına sahiptir ve makineden çıkınca yoğun şekilde işlem görecektir veya rötüş yapılacak resimler için tavsiye edilir.

Renkli Alan

Renkli alan, renkler ve bunları dijital bir görüntü dosyasında temsil eden sayısal değerler arasındaki ilişkiyi tanımlar. sRGB renkli alan yaygın bir şekilde, Adobe RGB renk boşluğu ise tipik olarak yayıncılıkta ve ticari baskılarda kullanılır. sRGB, değişiklik görmeden basılacak veya renk yönetimini desteklemeyen uygulamalarla görüntülenecek olan fotoğrafların çekimi için veya bazı ev tipi yazıcılardaki doğrudan basma seçeneği olan ExifPrint ile veya butik bastırma veya diğer ticari basım hizmetleri ile basılacak fotoğrafların çekiminde tavsiye edilir. Adobe RGB fotoğrafları da bu seçenekler kullanılarak basılabilir, ancak renkleri o kadar canlı olmaz.

Adobe RGB renkli alan ile çekilen JPEG fotoğrafları DCF uyumludur; DCF'yi destekleyen uygulamalar ve yazıcılar doğru renk boşluğunu otomatikman seçer. Uygulama veya aygıt DCF destekli değilse, uygun renk boşluğunu manuel olarak seçin. Daha ayrıntılı bilgi için, uygulama veya aygıtla birlikte verilen dokümanlara bakın.

Nikon Yazılımı

ViewNX 2 (verilmektedir) ve Capture NX 2 (ayrıca satın alınmalıdır), bu makine ile oluşturulan fotoğraflar açılırken doğru renk boşluğunu otomatikman seçer.



Vinyet kontrolü

MENU düğmesi → 📷 çekim menüsü

“Kenar ayrıntısı kaybı (vinyetleme)”, bir fotoğrafın kenarlarındaki parlaklıkta meydana gelen azalmadır. **Vinyet kontrolü** G ve D tipi objektifler için (DX ve PC objektifleri hariçtir) kenar ayrıntısı kaybını azaltır. Etkileri objektiften objektife değişir ve en fazla maksimum diyafram açıklığında fark edilir. **Yüksek, Normal, Düşük** ve **Kapalı** seçeneklerinden birini seçin.

🔍 Vinyet Kontrolü

JPEG resimleri, manzara, çekim koşulları ve objektif tipine bağlı olarak kumlanma (sislenme) veya çevre parlaklığında farklılıklar gösterebilir, buna karşılık varsayılan ayarlar değiştirilerek isteğe uyarlanmış Picture Controls ve ön ayarlı Picture Controls de arzu edilen etkiyi yaratamayabilir. Deneme çekimleri yapın ve sonuçları ekranda izleyin. Vinyet kontrolü filmler (📷 57), çoklu pozlamalar (📷 160) veya DX-biçimli resimler (📷 89) için geçerli değildir.

Uzun pozlama KA

(Uzun Pozlama Kumlanma Azaltma)

MENU düğmesi → 📷 çekim menüsü

Açık seçeneği seçili ise, 1 s'den daha düşük deklanşör hızlarında çekilen fotoğraflar, kumlanmayı (parlak noktalar, rasgele dağılmış parlak pikseller veya sis) azaltmak üzere işlem görürler. İşlem için gereken süre yaklaşık iki katına çıkar; işlem sırasında deklanşör hızı/diyafram ekranlarında “**Job nr**” ifadesi yanıp söner ve fotoğraf çekilemez (makine işlem tamamlanmadan önce kapatılırsa, fotoğraf kaydedilir ancak kumlanma azaltma işlemi gerçekleştirilmez). Sürekli bırakma modunda, çerçeve hızları yavaşlar ve fotoğrafların işlem gördüğü sırada tampon bellek kapasitesi düşer. Film çekimi sırasında uzun pozlama kumlanma azaltması mevcut değildir.

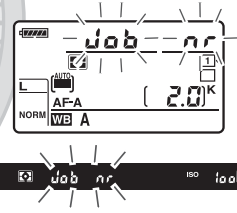

Yüksek ISO KA

MENU düğmesi → 📷 çekim menüsü

Yüksek ISO duyarlılıklarında çekilen fotoğraflar, “kumlanmanın” azaltılması için işlem görebilir.

Seçenek	Açıklama
Yüksek	Özellikle yüksek ISO duyarlılıklarında çekilen fotoğraflardaki kumlanmayı (rasgele dağılmış parlak pikseller, çizgiler veya sis) azaltın. Yapılacak kumlanma azaltma
Normal	işleminin miktarını Yüksek, Normal ve Düşük seçenekleri arasından seçin.
Düşük	Kumlanma giderme sadece ISO 2500 ve üzeri ISO duyarlılıklarında yapılabilir.
Kapalı	Kumlanma azaltma miktarı Yüksek ISO KA için Düşük seçildiğindeki miktardan daha azdır.

Özel Ayarlar: Kamera Ayarlarında İnce Ayar Yapma

Özel Ayarlar menüsünü görüntülemek için, MENU düğmesine basın ve (Özel Ayarlar menüsü) sekmesini seçin.

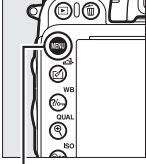

MENU düğmesi

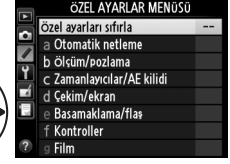

Özel Ayarlar fotoğraf makinesi ayarlarını bireysel tercihleri karşılayacak şekilde özelleştirmek için kullanılır.

Özel Ayar grupları

Ana menü



Aşağıdaki Özel Ayarlar mevcuttur:

Özel Ayar		
Özel ayarları sıfırla		221
a Otomatik netleme		
a1	AF-C öncelik seçimi	221
a2	AF-S öncelik seçimi	221
a3	Sabitken netleme izleme	222
a4	AF nokta aydınlatması	222
a5	Netleme noktası sarmalı	222
a6	Netleme noktası sayısı	223
a7	Dahili AF yardımcı aydınltms	223
b Ölçüm/pozlama		
b1	ISO duyarlılık adımı değer	224
b2	Pzlm kntnl için EV adımları	224
b3	Kolay pozlama telafisi	225
b4	Merkez ağırlıklı alan	226
b5	En iyi ince ayar pozlaması	226
c Zamanlayıcılar/AE kilidi		
c1	Deklanşör AE-L	226
c2	Bekleme zamanlayıcısı	227
c3	Otomatik zamanlama	227
c4	Ekran kapanma gecikmesi	228
c5	Uzak bağlantı. açık kal. süre	228
d Çekim/ekran		
d1	Uyarı sesi	228
d2	Vizör kılavuz çizgi ekranı	229
d3	ISO ekranı ve ayarları	229
d4	Ekran ipuçları	229
d5	CL modu çekim hızı	229
d6	Maksimum sürekli bırakma	230
d7	Dosya numarası sırası	230
d8	Bilgi ekranı	231

Özel Ayar		
d Çekim/ekran		
d9	LCD aydınlatma	231
d10	Pozlama gecikme modu	231
d11	Flaş uyarısı	231
d12	MB-D14 pil tipi	232
d13	Pil sırası	233
e Basamaklama/flash		
e1	Flaş senkronizasyon hızı	234
e2	Flaş enstantene hızı	235
e3	Dahili flaş için flaş kontrol	236
e4	Flaş için pozlama telafisi	240
e5	Örnek flaş	241
e6	Otmtnk basamaklama ayarı	241
e7	Basamaklama sırası	241
f Kontroller		
f1	Tamam dğmsi (çkm modu)	241
f2	Fn düğmesini ata	242
f3	Önizleme düğmesini ata	244
f4	AE-L/AF-L düğmesini ata	244
f5	Ayar kadranlarını özelleştir	245
f6	Kdrn klınmk için dğmyi bırak	246
f7	Yuva boş bırakma kilidi	246
f8	Ters göstergeler	246
f9	MB-D14 𐀀 düğmesini ata	247
g Film		
g1	Fn düğmesini ata	247
g2	Önizleme düğmesini ata	248
g3	AE-L/AF-L düğmesini ata	248
g4	Deklanşör düğmesi ata	248

Not: Fotoğraf makinesi ayarlarına göre, bazı öğeler gri olabilir ve kullanılamaz. Her çekim modunda bulunan seçenekler hakkında bilgi için, bkz. sayfa 309. Geçerli kümedeki ayarlar varsayılan değerlerden farklıysa (𐀀 313), Özel Ayarlar menüsünün ikinci seviyesinde değiştirilen ayarların yanında bir yıldız görüntülenir.

Özel ayarları sıfırla

MENU düğmesi →  Özel Ayarlar menüsü

Özel Ayarları varsayılan değerlerine (☐ 313) geri döndürmek için **Evet** seçeneğini seçin.





a: Otomatik netleme

a1: AF-C öncelik seçimi

MENU düğmesi →  Özel Ayarlar menüsü

Vizörden çekim için **AF-C** (☐ 97) seçildiğinde, bu seçenek fotoğrafların deklanşöre her basıldığında (*serbest bırakma önceliği*) mı çekileceğini yoksa yalnızca fotoğraf makinesi netlediğinde (*netleme önceliği*) mi çekileceğini kontrol eder.



Seçenek	Açıklama
 Bırak	Deklanşöre her basıldığında fotoğraf çekilebilir.
 Netle	Fotoğraflar sadece net görüntü işareti (●) görüntülenirken çekilebilir.

Seçilen seçeneğe bakılmaksızın, otomatik netleme modu için **AF-C** seçildiğinde netleme kilitlenmez. Fotoğraf makinesi deklanşör bırakılana kadar netlemeyi ayarlamaya devam eder.

a2: AF-S öncelik seçimi

MENU düğmesi →  Özel Ayarlar menüsü

Vizörden çekim için **AF-S** (☐ 97) seçildiğinde, bu seçenek, fotoğrafların yalnızca fotoğraf makinesi netlediğinde çekilebileceğini (*netleme önceliği*) veya deklanşöre her basışta çekilebileceğini (*deklanşör önceliği*) ayarlar.

Seçenek	Açıklama
 Bırak	Deklanşöre her basıldığında fotoğraf çekilebilir.
 Netle	Fotoğraflar sadece net görüntü işareti (●) görüntülenirken çekilebilir.

Seçilen seçeneğe bakılmaksızın, otomatik netleme modu için **AF-S** seçildiğinde net görüntü işareti (●) görüntülenirse, deklanşöre yarım basıldığında netleme kilitlenecektir. Netleme kilidi deklanşöre basılıncaya kadar devam eder.



a3: Sabitken netleme izleme

MENU düğmesi → Özel Ayarlar menüsü

Bu seçenek, **AF-C** seçildiğinde veya makine vizörden fotoğraf çekimi için **AF-A** modundayken sürekli otomatik netleme seçildiğinde nesnenin mesafesindeki ani büyük değişimlerde otomatik netlemenin nasıl ayarlanacağını kontrol eder (□ 97).

Seçenek	Açıklama
AF 5 (Uzun)	
AF 4	Konuya olan uzaklık birdenbire değişirse, fotoğraf makinesi konuya olan uzaklığı ayarlamadan önce belirtilen süre kadar bekler. Böylelikle kareden geçen objelerin kısa süreyle konunun önünü kapatması halinde fotoğraf makinesinin yeniden netleme yapması önlenir.
AF 3 (Normal)	
AF 2	
AF 1 (Kısa)	
Kapalı	Konuya olan uzaklık değiştiğinde fotoğraf makinesi hemen netleme ayarı yapar. Hızlı hareketlerle birbirini izleyen, değişen uzaklıklardaki konuları fotoğraflarken kullanın.

a4: AF nokta aydınlatması

MENU düğmesi → Özel Ayarlar menüsü

Etkin netleme noktasının vizörde kırmızı vurgulanıp vurgulanmayacağını seçer.

Seçenek	Açıklama
Otomatik	Seçilen netleme noktası arka planla kontrastı ayarlamak için gerektiği şekilde otomatik olarak vurgulanır.
Açık	Seçilen netleme noktası arka planın parlaklığına bakılmadan her zaman vurgulanır. Arka planın parlaklığına bağlı olarak, seçilen netleme noktasının görülmesi zor olabilir.
Kapalı	Seçilen netleme noktası vurgulanmaz. Geçerli kırpmanın dışında kalan alan gri gösterilir (□ 90).

a5: Netleme noktası sarmalı

MENU düğmesi → Özel Ayarlar menüsü



Netleme noktası seçiminin vizörün bir ucundan diğerine kadar "sarıp sarmayacağını" belirleyin.

Seçenek	Açıklama
Sar	Netleme noktası seçimi yukarıdan aşağıya, aşağıdan yukarıya, sağdan sola ve soldan sağa sarmalar; bu şekilde, örneğin ekranın sağ kenarındaki bir netleme noktası vurgulanmış iken ► düğmesine basıldığında (①), ekranın sol kenarındaki karşılık gelen netleme noktası da seçilir (②). 
Sarma	Netleme noktası göstergesi en dıştaki netleme noktalarıyla sınırlıdır; bu durumda, örneğin, ekranın sağ kenarındaki bir netleme noktası seçiliyken ► düğmesine basmanın hiçbir etkisi yoktur.

a6: Netleme noktası sayısı

MENU düğmesi →  Özel Ayarlar menüsü

Manuel netleme noktası seçiminde kullanılacak netleme noktası sayısını belirleyin.

Seçenek	Açıklama	
AF39 39 nokta	Sağda gösterilen 39 netleme noktasından seçiminizi yapın.	
AF11 11 nokta	Sağda gösterilen 11 netleme noktasından seçiminizi yapın. Hızlı netleme noktası seçimi için kullanın.	

a7: Dahili AF yardımcı aydınltms

MENU düğmesi →  Özel Ayarlar menüsü

Aydınlatma yetersiz olduğunda netleme işlemine yardımcı olmak için dahili AF yardımcı aydınltms'nın yanıp yanmayacağını seçin.

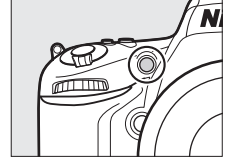

Seçenek	Açıklama
Açık	Aydınlatma yetersiz olduğunda AF yardımcı aydınlatması yanar (yalnızca vizörden çekim). AF yardımcı aydınlatma yalnızca aşağıdaki şartların ikisi de sağlandığında kullanılabilir: 1. Fotoğraf makinesi AF-A modunda olduğunda AF-S otomatik netleme modu (□ 97) veya single-sürekli servo otomatik netleme seçilir. 2. AF alanı modu için Otomatik alan AF seçildiğinde (□ 99) veya Otomatik alan AF dışında bir seçenek seçildiğinde ve merkezi netleme noktası seçildiğinde.
Kapalı	AF yardımcı aydınlatması netleme işlemine yardımcı olmak için yanmaz. Işık yetersiz olduğunda fotoğraf makinesi otomatik netleme kullanarak netleme yapamayabilir.

AF Yardımcı Aydınlatması

AF yardımcı aydınlatma aralığı yaklaşık 0,5–3,0 m arasındır; aydınlatma kullanırken, odak uzaklığı 24–200 mm olan objektif kullanın ve lens koruyucuyu çıkarın.

Ayrıca Bkz.

AF-yardımcının kullanılabildiği çekim modları hakkında bilgi için, bkz. sayfa 309. AF yardımcı ile kullanılacak objektiflerle ilgili kısıtlamalar için bkz. sayfa 290.



b: Ölçüm/pozlama

b1: ISO duyarlılık adımı değer

MENU düğmesi →  Özel Ayarlar menüsü

ISO duyarlılığına ayar yapıldığında kullanılan artış değerlerini seçin. Mümkünse, basamak değeri değiştirildiğinde geçerli ISO duyarlılığı ayarı sürdürülür. Geçerli ayar yeni adım değerinde kullanılamıyorsa, ISO duyarlılığı kullanılabilir en yakın ayara sıfırlanır.



b2: Pzlm kntrl için EV adımları

MENU düğmesi →  Özel Ayarlar menüsü

Deklanşör hızına, diyafram, pozlama ve flaş telafisi ve basamaklamaya ayar yapıldığında kullanılan artış değerlerini seçin.

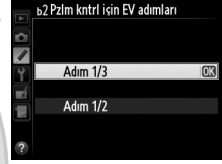

KARACASULU
Dış Ticaret A.Ş.

b3: Kolay pozlama telafisi

MENU düğmesi →  Özel Ayarlar menüsü

Bu seçenek pozlama telafisini ayarlamak için düğmesine gerek olup olmadığını kontrol eder (□ 112). **Açık (Otomatik sıfırla)** veya **Açık** seçilirse, pozlama telafisi ± 0 olarak ayarlandığında poz göstergesinin merkezindeki 0 yanıp sönmeye başlar.

Seçenek	Açıklama
Açık (Otomatik sıfırla)	Pozlama telafisi ayar kadranlarından biri çevrilerek ayarlanır (bkz. aşağıdaki not). Fotoğraf makinesi kapandığında veya bekleme süresi sona erdiğinde ayar kadranı kullanılarak seçilen ayar sıfırlanır (<input checked="" type="checkbox"/> düğmesi kullanılarak yapılan pozlama telafisi ayarları sıfırlanmaz).
Açık	Yukarıdaki gibidir, ancak fotoğraf makinesi kapandığında veya bekleme süresi sona erdiğinde komut ayar kadranı kullanılarak seçilen pozlama telafisi değeri sıfırlanmaz.
Kapalı	Pozlama telafisi <input checked="" type="checkbox"/> düğmesine basılarak ve ana ayar kadranı çevrilerek ayarlanır.

Ana/alt öğeyi değiştir

Özel Ayar b3 (**Kolay pozlama telafisi**) için **Açık (Otomatik sıfırla)** veya **Açık** seçiliyken pozlama telafisini ayarlamak için kullanılan kadran Özel Ayar f5 (**Ayar kadranlarını özelleştir**)> **Ana/alt öğeyi değiştir** için seçilen seçeneğe bağlıdır (□ 245).

Ayar kadranlarını özelleştir > Ana/alt öğeyi değiştir		
	Kapalı	Açık
Mod	P	Alt-ayar kadranı
	S	Alt-ayar kadranı
	A	Ana ayar kadranı
	M	Uygun Değil

ISO/Kolay ISO göster

Özel Ayar b3 (**Kolay pozlama telafisi**) Özel Ayar d3 (**ISO/Kolay ISO göster**) ile birlikte kullanılamaz. Bu öğelerden herhangi birinde yapılan ayarlamalar diğer öğeyi sıfırlar; öğe sıfırlandığında bir mesaj görüntülenir.

KARACASULU
Dış Ticaret A.Ş.



b4: Merkez ağırlıklı alan

MENU düğmesi →  Özel Ayarlar menüsü

Pozlama hesaplanırken, merkez ağırlıklı ölçümde en fazla ağırlık karenin merkezindeki bir daireye verilir. Bu dairenin çapı (ϕ) 8, 12, 15 veya 20 mm olarak ya da tüm çerçevenin ortalaması olarak ayarlanabilir.



Ortalama seçilmediği sürece, CPU olmayan bir objektif kullanıldığında, ayarlar menüsünde **CPU olmayan objektif verileri** için seçilen ayara bakılmaksızın çapın 12 mm olarak sabitlendiğini unutmayın (📖 172). **Ortalama** seçildiğinde, hem CPU olan hem de CPU olmayan objektifler için tüm çerçevenin ortalaması kullanılacaktır.

b5: En iyi ince ayar pozlaması

MENU düğmesi →  Özel Ayarlar menüsü

Bu seçeneği fotoğraf makinesi tarafından seçilen poz değeri üzerinde ince ayar yapmak için kullanın. Pozlama, her ölçüm yöntemi için ayrıca +1 ila -1 EV arasında $1/6$ EV'lik basamaklarla ayarlanabilir.

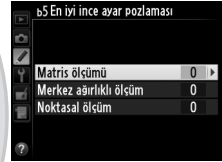

Poz İnce Ayarı

Pozlama ince ayarı iki düğme ile sıfırlamadan etkilenmez. Pozlama telafisi () simgesi görüntülenmediğinde, pozun ne kadar değiştirildiğini belirlemenin tek yolu ince ayar menüsündeki miktarı görüntülemektir. Pozlama telafisi (📖 112) çoğu durumda tercih edilir.

c: Zamanlayıcılar/AE kilidi

c1: Deklanşör AE-L

MENU düğmesi →  Özel Ayarlar menüsü

Açık seçilirse, pozlama deklanşöre yarım basıldığında kilitlenir.



c2: Bekleme zamanlayıcısı

MENU düğmesi → Özel Ayarlar menüsü

Hiçbir işlem yapılmadığında fotoğraf makinesinin poz ölçümüne ne kadar süreyle devam edeceğini seçin. Zamanlayıcının süresi dolduğunda kontrol paneli ve vizörde görüntülenen perde hızı ve diyafram göstergeleri otomatik olarak kapanacaktır.

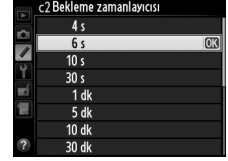

Pil ömrünü uzatmak için kısa bekleme zamanlayıcısı gecikme sürelerini tercih edin.

c3: Otomatik zamanlama

MENU düğmesi → Özel Ayarlar menüsü

Otomatik zamanlama modunda deklanşör gecikmesinin uzunluğunu, yapılan çekim sayısını ve çekimler arası aralığı seçin.

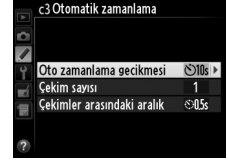

• **Oto zamanlama gecikmesi:** Deklanşör gecikmesinin uzunluğunu seçin (☐ 85).

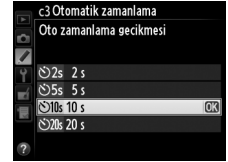

• **Çekim sayısı:** Deklanşöre her basıldığında yapılan çekim sayısını seçmek için ▲ ve ▼ düğmesine basın.



• **Çekimler arasındaki aralık:** Çekim sayısı 1'den fazla olduğunda çekimler arası aralığı seçin.



c4: Ekran kapanma gecikmesi

MENU düğmesi → Özel Ayarlar menüsü

İzleme (**İzleme**; varsayılan 10 s) ve resim inceleme (**Resim inceleme**; varsayılan 4 s) sırasında, menüler (**Menüler**; varsayılan 1 dakika) veya bilgiler (**Bilgi ekranı**; varsayılan 10 s) görüntülediğinde veya canlı görüntü ve film kaydı (**Canlı görüntü**; varsayılan 10 dakika) sırasında bir işlem gerçekleştirilmediğinde ekranın ne kadar süre açık kalacağını seçin. Pil ömrünü uzatmak için kısa ekran kapanma gecikme sürelerini tercih edin.

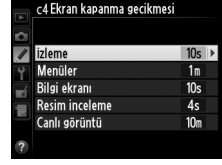

c5: Uzak bağlantı. açık kal. süre

MENU düğmesi → Özel Ayarlar menüsü

Uzak deklanşör modunda makinenin ne kadar süre ile bekleme modunda kalacağını seçin (☑ 85). Belirtilen süre boyunca herhangi bir işlem yapılmazsa, uzaktan kumanda ile çekim sona erer ve pozometreler kapanır. Daha uzun pil ömrü için daha kısa süreler seçin. Zamanlayıcı sona erdikten sonra uzaktan kumandayı tekrar etkinleştirmek için deklanşöre yarım basın.

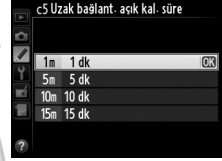

d: Çekim/ekran

d1: Uyarı sesi

MENU düğmesi → Özel Ayarlar menüsü

Fotoğraf makinesi single-servo AF kullanarak netleştirme yaparken, netleştirme canlı görüntülü fotoğraf çekimi yaparken netleştirme kilitlendiğinde, otomatik zamanlama ve gecikmeli uzaktan kumanda modlarında bırakma zamanlayıcısı geri sayım yaparken (☑ 85), hızlı uzaktan kumanda veya uzaktan ayna kaldırma modunda fotoğraf çekilirken (☑ 85), zaman aralıklı çekim sona erdiğinde (☑ 168) veya bellek kartı kilitliken fotoğraf çekmeye çalıştığınızda (☑ 32) duyulan uyarı sesinin şiddetini ve düzeyini seçin (**AF-S** veya **AF-A** için single-servo AF seçildiğinde; ☑ 97). Film canlı görüntüsünde (☑ 57) veya sessiz deklanşör modunda (mod **Q**; ☑ 83), seçilen seçime bakılmaksızın bir uyarı sesinin çıkacağını unutmayın.

- **Düzy:** **3** (yüksek), **2** (orta), **1** (düşük) veya **Kapalı** (sessiz) öğesini seçin. **Kapalı** haricinde bir seçenek seçildiğinde, bilgi ekranında 🎵 görünür.
- **Şiddet:** **Yüksek** veya **Düşük** öğesini seçin.

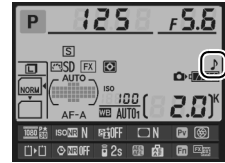

d2: Vizör kılavuz çizgi ekranı

MENU düğmesi → Özel Ayarlar menüsü

Fotoğraf çekilirken referans için vizörde isteğe bağlı kılavuz çizgileri görüntülemek için **Açık** öğesini seçin (☰ 8).

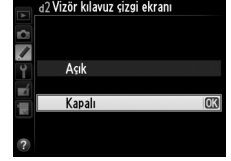

d3: ISO ekranı ve ayarları

MENU düğmesi → Özel Ayarlar menüsü

ISO duyarlılığını göster veya **ISO/Kolay ISO göster** seçilirse, kontrol panelinde kalan poz sayısının yerine ISO duyarlılığı gösterilir. **ISO/Kolay ISO göster** seçilirse, **P** ve **S** modlarında alt-ayar kadranı döndürülerek veya **A** modunda ana ayar kadranı döndürülerek ISO duyarlılığı ayarlanabilir. Kontrol panelinde kalan poz sayısını görüntülemek için **Kare sayısını göster** seçeneğini seçin.

d4: Ekran ipuçları

MENU düğmesi → Özel Ayarlar menüsü

Bilgi ekranında seçilen öğelerle ilgili ipuçlarını göstermek için **Açık** seçeneğini seçin (☰ 11).



d5: CL modu çekim hızı

MENU düğmesi → Özel Ayarlar menüsü

CL (sürekli yavaş hız) modunda maksimum kare ilerleme hızını seçin (☰ 83; aralıklı çekim sırasında, bu ayar ayrıca tek kare için kare ilerleme hızını da belirler).



KARACASUL
Dış Ticaret A.Ş.

d6: Maksimum sürekli bırakma

MENU düğmesi → Özel Ayarlar menüsü

Sürekli modda tek bir arka arkaya çekimde yapılabilecek maksimum çekim sayısı 1 ve 100 arasındaki herhangi bir değere ayarlanabilir.

☑ Hafıza Tamponlama

Özel Ayar d6 için seçilen seçeneğe bakılmaksızın, hafıza tamponlama dolduğunda çekim yavaşlar (∞00). Hafıza tamponlamanın kapasitesi konusunda daha fazla bilgi edinmek için bkz. sayfa 335.

d7: Dosya numarası sırası

MENU düğmesi → Özel Ayarlar menüsü

Bir fotoğraf çekildiğinde, fotoğraf makinesi dosyayı kullanılan son dosya numarasına bir ekleyerek adlandırır. Bu seçenek ise yeni bir klasör oluşturulduğunda, bellek kartı formatlandığında ya da fotoğraf makinesine yeni bir bellek kartı takıldığında dosya numaralandırma işleminin kullanılan son numaradan devam edip etmeyeceğini belirler.



Seçenek	Açıklama
Açık	Yeni bir klasör oluşturulduğunda, bellek kartı formatlandığında ya da fotoğraf makinesine yeni bir bellek kartı takıldığında dosya numaralandırma işlemi kullanılan son numaradan veya geçerli klasördeki en büyük numaradan (hangisi daha yüksek ise) devam eder. Geçerli klasör 9999 numaralı bir fotoğraf içerirken yeni bir fotoğraf çekilirse, yeni bir klasör otomatik olarak oluşturulur ve dosya numaralandırma tekrar 0001'den başlar.
Kapalı	Yeni bir klasör oluşturulduğunda, bellek kartı formatlandığında ya da fotoğraf makinesinde yeni bir bellek kartı takıldığında dosya numaralandırma işlemi 0001 olarak sıfırlanır. Geçerli klasörde 999 adet fotoğraf varken yeni bir fotoğraf çekilirse yeni bir klasörün otomatik olarak oluşturulduğunu unutmayın.
Sıfırla	Açık 'ta olduğu gibi, ancak çekilen sonraki fotoğrafa geçerli klasördeki en yüksek numaraya bir eklenerek bir dosya numarası verilir. Klasör boş ise, dosya numaralandırma 0001'e sıfırlanır.

☑ Dosya Numarası Sırası

Geçerli klasörün numarası 999 ise ve 999 adet fotoğraf ya da 9999 numaralı bir fotoğraf içeriyorsa, deklanşör etkisizleşir ve başka fotoğraf çekilemez. Özel Ayar d7 (**Dosya numarası sırası**) için **Sıfırla** öğesini seçin ve sonra geçerli bellek kartını formatlayın ya da yeni bir bellek kartı yerleştirin.

d8: Bilgi ekranı

MENU düğmesi → Özel Ayarlar menüsü

Otomatik (AUTO) seçilirse, bilgi ekranındaki yazı rengi (□ 9) arka planla kontrastı korumak için otomatik olarak siyahtan beyaza veya beyazdan siyaha değişir. Her zaman aynı yazı rengini kullanmak için, **Manuel** öğesini seçin ve **Açık üzeri koyu** (B; siyah yazı) veya **Koyu üzeri açık** (W; beyaz yazı) seçeneklerinden birini seçin. Ekran parlaklığı seçilen metin rengi ile maksimum kontrast için otomatik olarak ayarlanır.

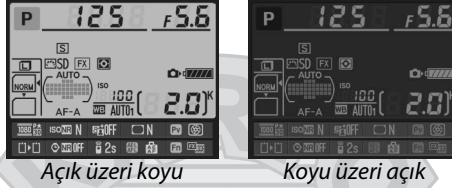

d9: LCD aydınlatma

MENU düğmesi → Özel Ayarlar menüsü

Kapalı seçilirse, kontrol paneli arka ışığı (LCD aydınlatma) yalnızca açma/kapama anahtarı ⚡ yönüne doğru döndürüldüğünde yanar. **Açık** seçilirse, kontrol paneli bekleme zamanlayıcısı etkin iken aydınlanacaktır (□ 39). Pil ömrünü arttırmak için **Kapalı**'yı seçin.



d10: Pozlama gecikme modu

MENU düğmesi → Özel Ayarlar menüsü

Makinedeki en ufak bir hareketin dahi resimleri bulandırabildiği durumlarda, deklanşör serbest bırakımını ayanın yükselmesinden sonra bir, iki veya üç saniye geciktirmek için **1 s**, **2 s** veya **3 s** seçin.

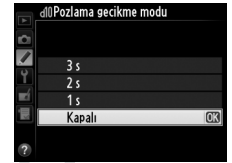

d11: Flaş uyarısı

MENU düğmesi → Özel Ayarlar menüsü

Eğer **Açık** seçilirse, vizördeki flaş hazır göstergesi (⚡) en iyi pozlanmanın yapılabilmesi için flaş kullanımı gerektiğini göstermek için yanıp sönecektir.

d12: MB-D14 pil tipi





MENU düğmesi →  Özel Ayarlar menüsü

Opsiyonel MB-D14 pil paketi AA pillerle kullanılırken fotoğraf makinesinin istenen şekilde çalışmasını sağlamak için, bu menüde seçilen seçeneği pil paketine takılan pil tiplerine uydurun. EN-EL15 pilleri kullanırken bu seçeneği ayarlamaya gerek kalmaz.

Seçenek	Açıklama
LR6 LR6 (AA alkalın)	LR6 alkalın AA piller kullanırken seçin.
Ni-MH HR6 (AA Ni-MH)	HR6 Ni-MH AA piller kullanırken seçin.
FR6 FR6 (AA lityum)	FR6 lityum AA piller kullanırken seçin.

AA Piller Kullanma

AA pillerin kapasitesi 20 °C'nin altında büyük ölçüde düşer ve yapılma ve depolanma koşullarına göre değişiklik gösterebilir; bazı durumlarda, piller son kullanma tarihlerinden önce çalışmamaya başlayabilir. Bazı AA piller kullanılmaz; performans özellikleri ve sınırlı kapasiteleri nedeniyle, alkalın piller bazı pil türlerinden daha düşük kapasiteye sahiptir ve yalnızca başka bir alternatif yoksa ve yalnızca sıcak havalarda kullanılmalıdır. Fotoğraf makinesi AA pillerinin seviyesini şu şekilde göstermektedir:

Kontrol paneli	Vizör	Açıklama
	—	Piller tam şarjlı.
		Düşük pil. Yeni pilleri hazırlayın.
 (yanıp sönüyor)	 (yanıp sönüyor)	Deklanşör devre dışı. Pilleri değiştirin.

KARACASULU
Dış Ticaret A.Ş.

Opsiyonel bir MB-D14 pil paketi takıldığında fotoğraf makinesindeki pillerin mi yoksa pil paketindeki pillerin mi önce kullanılacağını seçin. MB-D14'ün opsiyonel bir EH-5b AC adaptörle ve EP-5B güç konektörü ile çalıştığını, AC adaptörün seçilen seçeneğe bakılmaksızın kullanılacağını unutmayın.

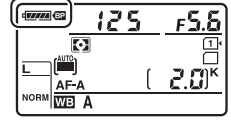

MB-D14'deki piller kullanılırken fotoğraf makinesinin kontrol panelinde bir  simgesi görüntülenir.



MB-D14 Pil Paketi

MB-D14, bir EN-EL15 şarj edilebilir Li-ion pil veya altı AA alkalin, Ni-MH veya lityum pil (bir EN-EL15 fotoğraf makinesiyle birlikte verilir; AA piller ayrı olarak alınır) alır.

Bilgi ekranı MB-D14'e takılan pilin tipini şu şekilde gösterir:

MB-D14 pil tipi ekranı	Pil tipi
	EN-EL15 şarj edilebilir Li-ion pil
	AA piller



KARACASULU
Dış Ticaret A.Ş.

e: Basamaklama/ flaş

e1: Flaş senkronizasyon hızı

MENU düğmesi →  Özel Ayarlar menüsü

Bu seçenek flaş senk hızını kontrol eder.

Seçenek	Açıklama
1/250 s (Otomatik FP)	Uyumlu bir flaş ünitesi takıldığında Otomatik FP yüksek hızlı senkronizasyon kullanılır (☐ 294). Dahili flaş ünitesi veya başka flaş üniteleri kullanılıyorsa, deklanşör hızı 1/250 s olarak ayarlanır. Fotoğraf makinesi P veya A pozlama modunda 1/250 s deklanşör hızını gösterirse, gerçek perde hızı 1/250 s'den daha hızlıysa otomatik FP yüksek hızlı flaş senkronizasyonu etkinleştirilir.
1/200 s (Otomatik FP)	Uyumlu bir flaş ünitesi takıldığında Otomatik FP yüksek hızlı senkronizasyon kullanılır (☐ 294). Dahili flaş ünitesi veya başka flaş üniteleri kullanılıyorsa, deklanşör hızı 1/200 s olarak ayarlanır. Fotoğraf makinesi P veya A pozlama modunda 1/200 s deklanşör hızını gösterirse, gerçek perde hızı 1/200 s'den daha hızlıysa otomatik FP yüksek hızlı flaş senkronizasyonu etkinleştirilir.
1/200 s–1/60 s	Flaş senk hızı seçilen değere ayarlı.

Deklanşör Hızını Flaş Senk Hızı Limitinde Sabitleme

S veya M modunda deklanşör hızını senk hız limitinde sabitlemek için, olası en düşük deklanşör hızından sonra gelen deklanşör hızını seçin (30 s veya uzun pozlama). Vizörde ve kontrol panelinde bir X (flaş senk göstergesi) görüntülenecektir.

Otomatik FP Yüksek Hızlı Flaş Senkronizasyonu

Flaşın fotoğraf makinesinin desteklediği en yüksek perde hızında kullanılmasını sağlayarak, konunun arka planı parlak güneş ışığında aydınlatıldığında bile alan derinliğini azaltmak için maksimum diyaffram değerinin seçilmesini mümkün kılar. Otomatik FP yüksek hızlı flaş senkronizasyon aktifken bilgi ekranı flaş modu göstergesinde "FP" görünür (☐ 295).

KARACASULU
Dış Ticaret A.Ş.

■ Otomatik FP Yüksek Hızlı Flaş Senkronizasyonu

Özel Ayar e1 (**Flaş senkronizasyon hızı**, □ 234) için **1/250 s (Otomatik FP)** veya **1/200 s (Otomatik FP)** seçildiğinde, $1/250$ s veya $1/200$ s gibi deklanşör hızlarında, uyumlu opsiyonel flaş ünitelerinde (□ 294) ise herhangi bir deklanşör hızında (Otomatik FP yüksek hızlı senkronizasyon) dahili flaş kullanılabilir.

Flaş senk hızı	1/250 s (Otomatik FP)		1/200 s (Otomatik FP)		1/200 s	
	Dahili flaş	Opsiyonel flaş ünitesi	Dahili flaş	Opsiyonel flaş ünitesi	Dahili flaş	Opsiyonel flaş ünitesi
$1/4000$ 'den $1/250$ s'ye (dahil değil) kadar	—	Otomatik FP	—	Otomatik FP	—	—
$1/250$ 'den $1/200$ s'ye (dahil değil) kadar	Flaş senk*		—	Otomatik FP	—	—
$1/200-30$ s	Flaş senk					

* Flaş menzili perde hızı artınca düşer. Flaş menzili hiçbir zaman Otomatik FP ile elde edilen aynı hızlarda daha fazla olamaz.

e2: Flaş enstantene hızı





MENU düğmesi →  Özel Ayarlar menüsü

Bu seçenek, **P** veya **A** modunda ön veya arka perde senk veya kırmızı göz azaltma kullanılırken kullanılabilen en yavaş deklanşör hızını belirler (seçilen seçime bakılmaksızın, yavaş senk, yavaş arka perde senk veya yavaş senk ile kırmızı göz azaltma flaş ayarlarında **S** ve **M** modlarında deklanşör hızları 30 s'ye kadar yavaş olabilir). Seçenekler $1/60$ s (**1/60 s**) ila 30 s (**30 s**) arasındadır.



KARACASULU
Dış Ticaret A.Ş.

Dahili flaş için flaş modunu seçin.

Seçenek	Açıklama
TTL  TTL	Flaş çıkışı çekim koşullarına bağlı olarak otomatik olarak ayarlanır.
 Manuel	Flaş seviyesini seçin (☐ 236). Fotoğraf makinesi ekran ön flaşlarını yamaz.
RPT  Tekrarlı flaş	Flaş, deklanşör açıkken, elektronik flaş ışığı efekti üreterek tekrar tekrar patlar (☐ 236).
CMD  Ayar düğmesi modu	Dahili flaşı bir veya daha fazla grupta uzak opsiyonel flaş ünitelerini kontrol eden (☐ 237) ana flaş olarak kullanın.

■ Manuel

Tam ve **1/128** (tam gücün $1/128$ 'i) arasından bir flaş seviyesi seçin. Tam güçte, dahili flaşın Kılavuz Numarası 12'dir (m, ISO 100, 20 °C).

■ Tekrarlı flaş

Flaş, deklanşör açıkken, elektronik flaş ışığı efekti üreterek tekrar tekrar patlar. Aşağıdaki seçenekleri vurgulamak için ◀ veya ▶ düğmesine, değiştirmek için ▲ veya ▼ düğmesine basın.

Seçenek	Açıklama
Çıktı	Flaş çıkışını seçin (tam gücün bir bölümü olarak ifade edilir).
Sayı	Seçilen çıkışta flaşın kaç kez patlayacağını seçin. Sıklık için seçilen deklanşör hızına ve seçeneğe bağlı olarak, gerçek flaş sayısı seçilenden az olabilir.
Sıklık	Flaşın saniyede ne kadar sıklıkta patlayacağını seçin.



Flaş Kontrol Modu

Dahili flaş için flaş kontrol modu bilgi ekranında gösterilir (☐ 146).

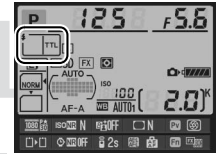

"Manuel" ve "Tekrarlı flaş"

Bu seçenekler seçildiğinde  simgeleri kontrol panelinde ve vizörde yanıp söner.

SB-400

Opsiyonel bir SB-400 flaş ünitesi takıldığında ve açıldığında, Özel Ayar e3 **Opsiyonel flaş** olarak değişerek SB-400 için flaş kontrol modunun **TTL** ve **Manuel (Tekrarlı flaş ve Ayar düğmesi modu)** seçenekleri kullanılamaz) arasında seçilmesine olanak tanır.

“Sayı”

Tekrarlı flaş > Sayı için kullanılabilir seçenekler flaş çıkışıyla belirlenir.

Çıktı	“Sayı” için kullanılabilir seçenekler	Çıktı	“Sayı” için kullanılabilir seçenekler
1/4	2	1/32	2–10, 15
1/8	2–5	1/64	2–10, 15, 20, 25
1/16	2–10	1/128	2–10, 15, 20, 25, 30, 35

Ayar düğmesi modu

Dahili flaş, gelişmiş kablosuz aydınlatmayı kullanan iki gruba kadar (A ve B) bir veya daha fazla uzak opsiyonel flaş ünitesini kontrol eden ana flaş olarak kullanın (☞ 294).

Bu seçenek seçildiğinde sağda gösterilen menü görüntülenir. Aşağıdaki seçenekleri vurgulamak için ◀ veya ▶ düğmesine, değiştirmek için ▲ veya ▼ düğmesine basın.



Seçenek	Açıklama
Dahili flaş	Dahili flaş için flaş modunu seçin (ayar düğmesi flaşı).
TTL	i-TTL modu. +3,0 ve -3,0 EV değerleri arasından 1/3 EV'lik artışlarla flaş telifi seçin.
M	1/1 ve 1/128 (tam gücün 1/128'i) değerleri arasından flaş seviyesini seçin.
--	Dahili flaşın kaldırılması gerekir, böylece ekran ön flaşlarını yayabilir.
Grup A	Grup A'daki tüm flaş üniteleri için bir flaş modu seçin.
TTL	i-TTL modu. +3,0 ve -3,0 EV değerleri arasından 1/3 EV'lik artışlarla flaş telifi seçin.
AA	Otomatik diyafram (yalnızca uyumlu flaş üniteleriyle kullanılabilir; ☞ 294). +3,0 ve -3,0 EV değerleri arasından 1/3 EV'lik artışlarla flaş telifi seçin.
M	1/1 ve 1/128 (tam gücün 1/128'i) değerleri arasından flaş seviyesini seçin.
--	Bu gruptaki flaş üniteleri patlamaz.
Grup B	Grup B'deki tüm flaş üniteleri için bir flaş modu seçin. Kullanılabilir seçenekler yukarıdaki Grup A 'da listelenenlerle aynıdır.
Kanal	1–4 arasında bir kanal seçin. Her iki gruptaki tüm flaş ünitelerinin aynı kanala ayarlanması gerekir.

Ayar düğmesi modunda fotoğraf çekmek için aşağıdaki adımları izleyin.

1 Dahili flaş için ayarları ayarlayın.

Dahili flaş için flaş kontrol modunu ve çıkış seviyesini seçin. Çıkış seviyesinin -- modunda ayarlanamayacağını unutmayın.



2 Grup A ayarlarını yapın.

Grup A'daki flaş üniteleri için flaş kontrol modunu ve çıkış seviyesini seçin.



3 Grup B ayarlarını yapın.

Grup B'deki flaş üniteleri için flaş kontrol modunu ve çıkış seviyesini seçin.



4 Kanalı seçin.



5 OK düğmesine basın.

KARACASULU
Dış Ticaret A.Ş.

6 Çekimi kompoze edin.

Çekimi kompoze edin ve aşağıda gösterildiği şekilde flaş ünitelerini düzenleyin. Uzak flaş ünitelerinin yerleştirilebilecekleri maksimum mesafenin çekim koşullarına göre değişebileceğini unutmayın.

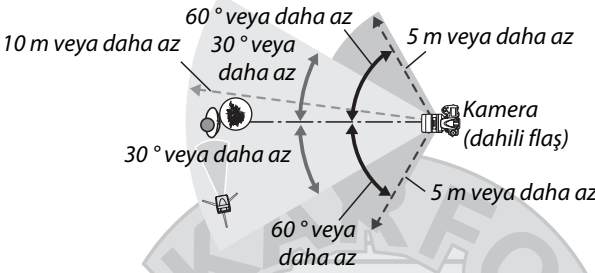

Flaş ünitelerindeki kablosuz uzak sensörler fotoğraf makinesine bakmalıdır.

7 Uzak flaş ünitelerini yapılandırın.

Tüm uzak flaş ünitelerini açın, grup ayarlarını istediğiniz gibi yapın ve Adım 4'te seçilen kanala ayarlayın. Ayrıntılar için flaş ünitesi talimat kılavuzlarına bakın.

8 Dahili flaşı kaldırın.

Dahili flaşı kaldırmak için  düğmesine basın. **Dahili flaş > Mod** için – – seçilse bile dahili flaşın kaldırılması gerektiğini unutmayın, böylece ekran ön flaşları yayılacaktır.

9 Fotoğrafı kareleyin, netleme yapın ve çekin.

Fotoğraf makinesi flaş hazır ışığının ve diğer tüm flaş üniteleri için flaş hazır ışıklarının yandığını onayladıktan sonra, fotoğrafı kareleyin, netleyin ve çekin. İstenirse FV kilidi ( 149) kullanılabilir.

KARACASULU
Dış Ticaret A.Ş.

Flaş Senkron Modu Ekranı

Dahili flaş > Mod için -- seçildiğinde ⚡ kontrol paneli flaş senkron modu ekranında görünmez.

Flaş Telifisi

⚡ (M) düğmesi ve alt-ayar kadranıyla seçilen flaş telifisi değeri **Ayar düğmesi modu** menüsünde dahili flaş, grup A ve grup B için seçilen flaş telifisi değerlerine eklenir. (M) simgesi, **Dahili flaş > TTL** için ± 0 haricinde bir flaş telifisi değeri seçildiğinde kontrol panelinde ve vizörde görüntülenir. Dahili flaş **M** modundayken (M) simgesi yanıp söner.

Ayar Düğmesi Modu



Işığı dahili flaştan (fotoğraf makinesi bir tripoda takılı değilse aşırı özen gösterilmelidir) almak için uzak flaş ünitelerinde sensör pencerelerini konumlandırın. Doğrudan şıgın veya uzak flaş ünitelerinden güçlü yansımaların fotoğraf makinesi objektifine (TTL modunda) veya uzak flaş ünitelerindeki fotosellere (AA modu) girmediğinden emin olun, aksi halde bu, pozlamaya karışabilir. Kısa mesafeden çekilen fotoğraflarda dahili flaştan yayılan zamanlamalı flaşların görünmesini önlemek için, düşük ISO duyarlılıklarını veya küçük diyaframları (yüksek f-değerleri) seçin veya dahili flaş için isteğe bağlı SG-3IR kızılötesi panel kullanın. Arka perde senk ile en iyi sonuçlar için bir SG-3IR gerekir, bu daha aydınlık zamanlama flaşları üretir. Uzak flaş ünitelerini konumlandırdıktan sonra, bir test çekimi yapın ve sonuçları fotoğraf makinesi ekranında görüntüleyin.

Kullanılabilen uzak flaş ünitelerinin sayısında bir limit olmasa da uygulanan maksimum üçtür. Sayı bundan fazlaysa, uzak flaş ünitelerinin yaydığı ışık performansı etkileyecektir.

e4: Flaş için pozlama telifisi

MENU düğmesi →  Özel Ayarlar menüsü

Pozlama telifisi kullanıldığında makinenin flaş seviyesini nasıl ayarlayacağını seçin.

Seçenek	Açıklama
 Tüm çerçeve	Hem flaş seviyesi, hem pozlama telifisi, pozlamayı çerçevenin tamamı üzerinde değiştirmeye ayarlanmıştır.
 Sadece arkaplan	Pozlama telifisi sadece arka plana uygulanır.

KARACASULU
Dış Ticaret A.Ş.

e5: Örnek flaş

MENU düğmesi →  Özel Ayarlar menüsü

Fotoğraf makinesi dahili flaşla veya opsiyonel CLS uyumlu bir flaş ünitesiyle kullanıldığında (☞ 294) **Açık** seçilirse, fotoğraf makinesi net alan derinliği önizleme düğmesine basıldığında bir örnek flaş yayılacaktır (☞ 77). **Kapalı** seçiliyse örnek flaş yayılmaz.



e6: Otomatik basamaklama ayarı

MENU düğmesi →  Özel Ayarlar menüsü

Otomatik basamaklama (☞ 153) etkiliyken basamaklanan ayarı veya ayarları seçin. Hem pozlama hem de flaş seviyesi basamaklama gerçekleştirmek için **AE ve flaş (AE)**, yalnızca pozlamayı basamaklamak için **Yalnızca AE (AE)**, yalnızca flaş düzeyi basamaklama için gerçekleştirmek için **Yalnızca flaş (f)**, beyaz dengesi basamaklamayı gerçekleştirmek için **WB basamaklama (WB)** (☞ 156) veya Etkin D-Lighting (☞ 158) kullanarak basamaklama gerçekleştirmek için **ADL alternatifli pozlama (A)** öğesini seçin. NEF (RAW) veya NEF (RAW) + JPEG resim kalitesi ayarlarında beyaz dengesi basamaklamanın yapılamadığını unutmayın.

e7: Basamaklama sırası

MENU düğmesi →  Özel Ayarlar menüsü

MTR > alt > üst (N) varsayılan ayarında pozlama, flaş ve beyaz dengesi basamaklama 153. ve 156. sayfada açıklandığı sırayla gerçekleştirilir. **Alt > MTR > üst (->+)** seçilirse, çekim en düşük değerden en yükseğe doğru ilerler. Bu ayarın ADL alternatifli pozlama üzerinde etkisi yoktur.

f: Kontroller

f1: Tamam dğmsi (çkm modu)

MENU düğmesi →  Özel Ayarlar menüsü









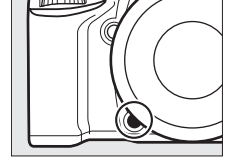

Çekim sırasında  düğmesinin oynadığı rolü seçin: merkezi netleme noktası seçme (RESET **Merkezi netleme noktası seç**), etkin netleme noktasını vurgulama (☞ **Etkin netleme noktasını vurgula**) veya hiçbiri (**Kullanılmaz**).











f2: Fn düğmesini ata

MENU düğmesi →  Özel Ayarlar menüsü

Fn düğmesinin rolünü seçin.



Seçenek	Açıklama
 Önizleme	Alan derinliğini önizlemek için Fn düğmesine basın (☞ 77).
 FV kilidi	Flaş değerini kilitlemek için Fn düğmesine basın (yalnızca dahili flaş ve uyumlu opsiyonel flaş üniteleri, ☞ 149, 294). FV kilidini iptal etmek için tekrar basın.
 AE/AF kilidi	Fn düğmesine basılırken netleme ve pozlama kilitlenir.
 Yalnızca AE kilidi	Fn düğmesine basıldığında pozlama kilitlenir.
 AE kilidi (Tut)	Fn düğmesine basıldığında pozlama kilitlenir ve düğmeye ikinci kez basılana veya bekleme süresi sona erene kadar kilitli kalır.
 Yalnızca AF kilidi	Fn düğmesine basıldığında netleme kilitlenir.
 AF-ON	Fn düğmesine basıldığında otomatik netleme başlatılır. Deklanşör düğmesi netleme yapmak için kullanılamaz.
 Flaş kapalı	Fn düğmesine basılıyken çekilen fotoğraflarda flaş patlamaz.
 Basamaklı çekim	Tek kare çekim modunda veya sessiz deklanşör modunda pozlama, flaş veya ADL alternatifli pozlama aktif iken Fn düğmesine basılırsa, deklanşöre her basıldığında geçerli basamaklama programındaki tüm çekimler yapılır. Beyaz dengesi basamaklaması etkinken veya sürekli deklanşör modu (mod C1 veya C1) seçildiğinde, deklanşör basılı tutulduğunda fotoğraf makinesi basamaklı çekimi tekrar eder.
 Etkin D-Lighting	Fn düğmesine basın ve Etkin D-Lighting'i (☞ 137) ayarlamak için ana ayar kadranını döndürün.
 + NEF (RAW)	Resim kalitesi JPEG iyi , JPEG normal veya JPEG temel olarak ayarlanırsa kontrol panelinde "RAW" görüntülenir ve Fn düğmesine basıldıktan sonra çekilen sonraki resimle bir NEF (RAW) kopya kaydedilir (bir dizi fotoğrafla NEF/RAW kopyalarını kaydetmek için, çekimler arasında deklanşörü yarım basılı tutun). Bir NEF (RAW) kopya kaydetmeden çıkmak için, Fn düğmesine yeniden basın.
 Matris ölçümü	Fn düğmesine basıldığında matris ölçümü etkinleştirilir.
 Merkez ağırlıklı ölçüm	Fn düğmesine basıldığında merkez ağırlıklı ölçüm etkinleştirilir.
 Noktasal ölçüm	Fn düğmesine basıldığında noktasal ölçüm etkinleştirilir.

Seçenek	Açıklama
 Kadraj kılavuz çizgileri	Vizördeki kadraj kılavuz çizgisi ekranını açmak veya kapatmak için Fn düğmesine basın ve ana kontrol düğmesini çevirin (☐ 8).
 Görüntü alanı seç	Görüntü alanını seçmek için Fn düğmesine basın ve bir ayar kadranını çevirin (☐ 89).
 Vizör sanal ufuk çizgisi	Vizörde bir sanal ufuk çizgisi ekranı görüntülemek veya gizlemek için Fn düğmesine basın.
 MENÜM	“MENÜM” ü görüntülemek için Fn düğmesine basın (☐ 280).
 En üst MENÜM ögesine erişim	“MENÜM” deki ilk ögeye geçmek için Fn düğmesine basın. Bu seçeneği sık kullanılan bir menü ögesine hızlıca erişmek için kullanın.
 1 adımlı hız/ diyafram	Ayar kadranları döndürülürken Fn düğmesine basılırsa, perde hızındaki (S ve M modları) ve diyaframdaki (A ve M pozlama modları) değişiklikler Özel Ayar b2 (Pzlm kntrl için EV adımları , ☐ 224) için seçilen seçeneğe bakılmaksızın 1 EV'lik artışlarla yapılır.
 CPU olmayan objektif no seç	CPU olmayan objektif verileri seçeneğini kullanarak belirtilen objektif no'yu belirlemek için Fn düğmesine basın ve bir ayar kadranını çevirin (☐ 172).
 izleme	Fn düğmesi  düğmesiyle aynı işlevi görür. Telefoto objektif kullanırken veya sol elinizle  düğmesini kullanmanın zor olduğu durumlarda seçin.
Yok	Düğmeye basmanın bir etkisi yoktur.

Vizör Sanal Ufuk Çizgisi

Özel Ayar f2 için **Vizör sanal ufuk çizgisi** seçildiğinde (**Fn düğmesini ata**), **Fn** düğmesine basarak vizördeki pozlama ekranını dönme göstergesine dönüştürür. Göstergiyi normal işlevine geri getirmek için düğmeye tekrar basın.

	Fotoğraf makinesi sağa eğik	Fotoğraf makinesi hizada	Fotoğraf makinesi sola eğik
			
Vizör			

Fotoğraf makinesi keskin bir açıyla ileriye ya da geriye eğildiğinde ekranın doğru olmayabileceğini unutmayın. Şiddet ve dönmeyi gösteren ekran için ayarlar menüsünde **Sanal ufuk** seçeneğini seçin (☐ 258).

f3: Önizleme düğmesini ata

MENU düğmesi →  Özel Ayarlar menüsü



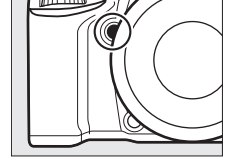









Net alan derinliği önizleme düğmesinin oynadığı rolü seçin. Kullanılabilir seçenekler **Fn düğmesini ata** ile aynıdır (□ 242). Varsayılan ayar, **Önizleme** şeklindedir.



f4: AE-L/AF-L düğmesini ata

MENU düğmesi →  Özel Ayarlar menüsü

 AE-L/AF-L düğmesinin oynadığı rolü seçin.

Seçenek	Açıklama
 AE/AF kilidi	 AE-L/AF-L düğmesine basıldığında netleme ve pozlama kilitlenir.
 Yalnızca AE kilidi	 AE-L/AF-L düğmesine basıldığında pozlama kilitlenir.
 AE kilidi (Tut)	 AE-L/AF-L düğmesine basıldığında pozlama kilitlenir ve düğmeye ikinci kez basılana veya bekleme süresi sona erene kadar kilitli kalır.
 Yalnızca AF kilidi	 AE-L/AF-L düğmesine basıldığında netleme kilitlenir.
 AF-ON	 AE-L/AF-L düğmesi otomatik netlemeyi başlatır. Deklanşör düğmesi netleme yapmak için kullanılamaz.
 FV kilidi	Flaş değerini kilitlemek için  AE-L/AF-L düğmesine basın (yalnızca dahili flaş ve uyumlu opsiyonel flaş üniteleri, □ 149, 294). FV kilidini iptal etmek için tekrar basın.
Yok	Düğmeye basmanın bir etkisi yoktur.

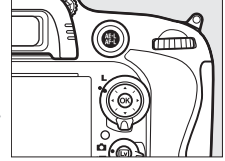

KARACASULU
Dış Ticaret A.Ş.





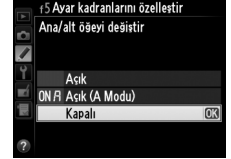
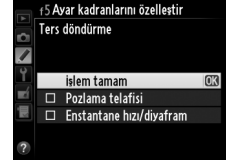

Bu seçenek ana ve alt ayar kadranlarının çalışmasını kontrol eder.

- **Ters döndürme: Pozlama telafisi** ve/veya **Enstantane hızı/ diyafram**'da ayarlamalar yapmak için kullanıldıklarında ayar kadranlarının dönüş yönünü tersine çevirir. Seçenekleri vurgulayın ve seçmek veya seçimi kaldırmak için çoklu seçicinin sağına basın, sonra **İşlem tamam**'ı vurgulayın ve **OK** düğmesine basın. Bu ayar MB-D14 ayar kadranları için de geçerlidir.
- **Ana/alt öğeyi değiştir: Kapalı** seçilirse, ana ayar kadranı perde hızını, alt-ayar kadranı ise diyaframını kontrol eder. **A** çekim modunda diyaframı seçmek için ana kontrol düğmesini kullanmak için **Açık (A Modu)** seçeneğini, **A** ve **M** modlarında diyaframı seçmek için ana kontrol düğmesini kullanmak ve **S** ve **M** modlarında deklanşör hızını seçmek için alt ayar kadranını kullanmak için **Açık** seçeneğini seçin. Bu ayar MB-D14 ayar kadranları için de geçerlidir.
- **Diyafram ayarı: Alt-ayar kadranı** seçilirse, diyafram yalnızca alt-ayar kadranı ile (veya **Ana/alt öğeyi değiştir** için **Açık** seçilirse ana ayar kadranı ile) ayarlanabilir. **Diyafram halkası** seçilirse, diyafram sadece objektif diyafram halkası kullanılarak ayarlanabilir ve fotoğraf makinesi diyafram ekranı açıklığı 1 EV'lik artışlarla görüntüler (G türü objektifler için açıklık yine de alt-ayar kadranı kullanılarak ayarlanır). Seçilen ayara bakılmaksızın, CPU olmayan objektif takıldığında açıklığı ayarlamak için bir diyafram halkasının kullanılması gerektiğini unutmayın.
- **Menüler ve izleme: Kapalı** seçilirse, tam çerçeve izleme sırasında görüntülenen fotoğrafı seçmek, küçük resimleri vurgulamak ve menülerde gezinmek için çoklu seçici kullanılır. **Açık** veya **Açık (resim inceleme hariçtir)** seçildiğinde, tam çerçeve izleme sırasında ana ayar kadranı görüntülenen resmi seçmek için kullanılabilir, küçük resim izleme sırasında imleci sola veya sağa taşıyın ve menü vurgulama çubuğunu yukarı veya aşağı taşıyın. Alt-ayar kadranı ek fotoğraf bilgilerini tam çerçeve izlemede görüntülemek ve küçük resim izlemede imleci yukarı veya aşağı taşımak için kullanılır. Ayar kadranlarının resim izleme sırasında izleme için kullanılmasını önlemek için **Açık (resim inceleme hariçtir)** öğesini seçin. Menüler görüntülenirken, alt-ayar kadranı sağa çevrildiğinde seçilen öğeye ait alt menü görüntülenir, sola çevrildiğinde önceki menü görüntülenir. Bir seçim yapmak için, **▶** veya **⊗** düğmesine basın.



f6: Kdrn klılmk için dğmyi bırak

MENU düğmesi →  Özel Ayarlar menüsü

Evet'i seçme ,  (M2),  (ISO),  (QUAL),  (WB), AF modu,  (FORMAT) veya **BKT** düğmesi basılı tutularak ve düğme bırakıldıktan sonra bir ayar kadranı döndürülerek yapılan ayarlamalara izin verir (bu ayrıca Özel Ayar f2, **Fn düğmesini ata** veya Özel Ayar f3, **Önizleme düğmesini ata** kullanılarak **Etkin D-Lighting**'e atandılarsa, **Fn** ve alan derinliği önizleme düğmeleri için de geçerlidir). Etkilenen düğmelerden herhangi birine tekrar basıldığında veya deklanşöre yarım basıldığında ayar sona erer. Özel Ayar c2 **Bekleme zamanlayıcısı** için **Limitsiz** seçildiği durumların haricinde, bekleme zamanlayıcısı sona erdiğinde ayarlar da sona erecektir.



f7: Yuva boş bırakma kilidi

MENU düğmesi →  Özel Ayarlar menüsü

Bırakmayı etkinleştir seçildiğinde, bellek kartı yerleştirilmemiş iken deklanşör açılır; ancak bu durumda fotoğraf kaydedilmez (ancak yine de ekranda demo modunda görüntülenir). **Bırakma kilitli** seçilirse, deklanşör ancak fotoğraf makinesine bir bellek kartı takıldığında etkinleşir.

f8: Ters göstergeler

MENU düğmesi →  Özel Ayarlar menüsü

 (-0+) seçilirse, pozlama göstergeleri kontrol paneli, vizör ve bilgi ekranında negatif değerler solda ve pozitif değerler sağda gösterilecek şekilde görüntülenir. Pozitif değerleri solda, negatif değerleri sağda görüntülemek için  (+0-) seçeneğini seçin.





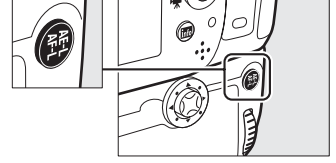

KARACASULU
Dış Ticaret A.Ş.

f9: MB-D14 ^{AE-L}_{AE-L} düğmesini ata

MENU düğmesi →  Özel Ayarlar menüsü

Opsiyonel MB-D14 pil paketindeki ^{AE-L}_{AE-L} AE-L/AF-L düğmesine atanacak işlevi seçin.









Seçenek	Açıklama
 AE/AF kilidi	MB-D14 ^{AE-L} _{AE-L} AE-L/AF-L düğmesine basıldığında netleme ve pozlama kilitlenir.
 Yalnızca AE kilidi	MB-D14 ^{AE-L} _{AE-L} AE-L/AF-L düğmesine basıldığında pozlama kilitlenir.
 AE kilidi (Tut)	MB-D14 ^{AE-L} _{AE-L} AE-L/AF-L düğmesine basıldığında pozlama kilitlenir ve düğmeye ikinci kez basılana veya bekleme süresi sona erene kadar kilitli kalır.
 Yalnızca AF kilidi	MB-D14 ^{AE-L} _{AE-L} AE-L/AF-L düğmesine basıldığında netleme kilitlenir.
 AF-ON	MB-D14 ^{AE-L} _{AE-L} AE-L/AF-L düğmesine basıldığında otomatik netleme yapılır. Deklanşör düğmesi netleme yapmak için kullanılamaz.
 FV kilidi	Flaş değerini kilitlemek için MB-D14 ^{AE-L} _{AE-L} AE-L/AF-L düğmesine basın (yalnızca dahili flaş ve uyumlu opsiyonel flaş üniteleri, □ 149, 294). FV kilidini iptal etmek için tekrar basın.
 Fn düğmesiyle aynıdır	MB-D14 ^{AE-L} _{AE-L} AE-L/AF-L düğmesi Özel Ayar f2 için seçilen işlevi yerine getirir (□ 242).

g: Film

g1: Fn düğmesini ata

MENU düğmesi →  Özel Ayarlar menüsü

Film canlı görüntüsü sırasında **Fn** düğmesinin rolünü seçin (varsayılan seçenek olarak **Yok** seçilidir).

Seçenek	Açıklama
 Dizin işaretleme	Geçerli konuma dizin eklemek için Film kaydı sırasında düğmeye basın (□ 60). Dizinler filmler izlenirken ve düzenlenirken kullanılabilir.
 Ftçrfçkm bilgilerini görüntüle	Film kayıt bilgileri yerine deklanşör hızı, diyafram ve diğer fotoğraf ayarları hakkında bilgi görüntülemek için düğmeye basın. Film kayıt ekranına dönmek için tekrar basın (□ 59).
 AE/AF kilidi	Düğmeye basılırken netleme ve pozlama kilitlenir.
 Yalnızca AE kilidi	Düğmeye basılırken pozlama kilitlenir.
 AE kilidi (Tut)	Düğmeye basıldığında pozlama kilitlenir ve düğmeye ikinci kez basılana veya bekleme süresi sona erene kadar kilitli kalır.
 Yalnızca AF kilidi	Düğmeye basılırken netleme kilitlenir.
 AF-ON	Düğmeye basıldığında otomatik netleme başlatılır. Deklanşör düğmesi netleme yapmak için kullanılamaz.
Yok	Düğmeye basmanın bir etkisi yoktur.



g2: Önizleme düğmesini ata

MENU düğmesi →  Özel Ayarlar menüsü

Film canlı görüntülemesi sırasında net alan derinliği önizleme düğmesinin oynadığı rolü seçin. **Fn düğmesini ata** ile aynı seçenekler kullanılabilir (☐ 247), sadece varsayılan ayar **Dizin işaretleme** seçeneğidir.

g3: AE-L/AF-L düğmesini ata





MENU düğmesi →  Özel Ayarlar menüsü

Film canlı görüntüsü sırasında  **AE-L/AF-L** düğmesinin rolünü seçin. **Fn düğmesini ata** ile aynı seçenekler kullanılabilir (☐ 247), ancak varsayılan ayar **AE/AF kilidi** seçeneğidir.

g4: Deklanşör düğmesi ata

MENU düğmesi →  Özel Ayarlar menüsü

Canlı görüntü seçicisiyle  seçildiğinde deklanşöre basıldığında oynanan rolü seçin.

Seçenek	Açıklama
 Fotoğraf çek	Film kaydını sonlandırmak ve 16 : 9 en boy oranında bir fotoğraf çekmek için deklanşöre sonuna kadar basın (resim boyutu hakkında bilgi için, bkz. sayfa 63).
 Film kaydet	Film canlı görüntüsünü başlatmak için deklanşöre yarım basın. Daha sonra netlemek için (sadece otomatik netleme modu) deklanşöre basabilirsiniz ve kaydı başlatmak veya sonlandırmak için her aşamada basın. Film canlı görüntüsünü sonlandırmak için  düğmesine basın. Opsiyonel uzaktan kumanda üzerindeki deklanşör (☐ 298) film canlı görüntüsünü başlatma ve film kaydını başlatma veya sonlandırma için kullanılabilir; opsiyonel ML-L3 uzaktan kumanda ise film kaydı için kullanılamaz. Uzaktan kumanda () modunda, deklanşöre yarıya kadar basmak film canlı görüntüsünü başlatmaz ve uzaktan kumandanın üzerindeki deklanşöre basıldığında fotoğraf çekilir ancak film kaydı başlatılıp sonlandırılmaz.

Film Kaydet

Bu opsiyon seçildiğinde, aralıklı çekim (☐ 164) kullanılamaz ve deklanşör film canlı görüntüsü izleme sırasında fotoğraf kaydetmek, önceden belirlenmiş beyaz dengesi ölçmek veya toz giderme referans verisini kaydetmek için kullanılamaz. Bu seçenekleri kullanmak için **Fotoğraf çek**'i seçin.

⚙ Ayarlar Menüsü: Kamera Düzeni

Ayarlar menüsünü görüntülemek için, MENU düğmesine basın ve ⚙ (ayarlar menüsü) sekmesini seçin.

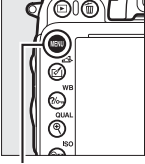

MENU düğmesi



Kurulum menüsü aşağıdaki seçenekleri içerir:

Seçenek	📖	Seçenek	📖
Bellek kartını formatla	250	Resim yorumu	253
Kullanıcı ayarlarını kaydet	81	Otomatik resim döndürme	254
Kullanıcı ayarlarını sıfırla	82	Pil bilgisi	255
Ekran parlaklığı	250	Telif hakkı bilgisi	256
Görüntü sensörünü temizle	301	Ayarları kaydet/yükle	257
Aynayı temizlik için kilitle ¹	303	GPS	175
Toz Giderme ref fotoğrafı	251	Sanal ufuk	258
HDMI	205	CPU olmayan objektif verileri	172
Kırışma azaltma	252	AF ince ayarı	259
Saat dilimi ve tarih	253	Eye-Fi yüklemesi ²	260
Dil (Language)	253	Donanım yazılımı sürümü	260

1 Pil seviyesi düşükse kullanılamaz.

2 Sadece uyumlu Eye-Fi bellek kartı takıldığında görüntülenir (📖 260).

🔍 Ayrıca Bkz.

Menü varsayılanları 314. sayfada listelenmektedir.

KARACASULU
Dış Ticaret A.Ş.



Bellek kartını formatla

MENU düğmesi → ⚙ ayarlar menüsü

Formatlamaya başlamak için, bir bellek kartı yuvası seçin ve **Evet** seçeneğini seçin. *Formatlamanın seçili yuvadaki kart üzerinde bulunan tüm resimleri ve diğer verileri kalıcı olarak sildiğine dikkat edin.* Formatlama öncesinde, gereken yedek kopyaları aldığınızdan emin olun.



✓ Formatlama Sırasında

Formatlama sırasında makineyi kapatmayın veya bellek kartlarını çıkartmayın.

✎ İki Düğmeyle Formatlama

Bellek kartları ayrıca  (FORMAT) ve  (FORMAT) düğmelerine iki saniyeden daha uzun süre basılı tutarak da formatlanabilir (☞ 31).

Ekran parlaklığı

MENU düğmesi → ⚙ ayarlar menüsü

izleme, menüler ve bilgi göstergeleri için ekran parlaklığını ayarlayın.

Seçenek	Açıklama
Otomatik	Ekran açıkken, ekran parlaklığı ortam aydınlatma koşullarına göre otomatik olarak ayarlanır. Ortam parlaklığı sensörünü kapatmamaya özen gösterilmelidir (☞ 4).
Manuel	Ekran parlaklığını seçmek için ▲ veya ▼ düğmesine basın. Daha fazla parlaklık için daha yüksek değerleri, daha az parlaklık için daha düşük değerleri seçin.

✎ Ayrıca Bkz.

Canlı görüntü sırasında ekran parlaklığını ayarlamaya ilişkin daha fazla bilgi için bkz. sayfa 53.

KARACASULU
Dış Ticaret A.Ş.

Capture NX 2'de Resimden Toz Giderme için referans bilgileri edinin (ayrıca satılmaktadır; daha fazla bilgi için bkz. Capture NX 2 Kılavuzu).

Toz Giderme ref fotoğrafı sadece makineye bir CPU objektif takılı iken kullanılabilir. Odak uzaklığı en az 50 mm olan DX-olmayan bir objektif tavsiye edilir. Bir zum objektif kullanırken, maksimum yakın zum yapın.

1 Bir başlatma seçeneği seçin.

Aşağıdaki seçeneklerden birini vurgulayın ve OK düğmesine basın. Resimden Toz Giderme verilerini edinmeden çıkış yapmak için MENU düğmesine basın.

- **Başlat:** Sağda gösterilen mesaj görüntülenir ve vizörde ve kontrol paneli ekranlarında "rEF" yazısı belirir.
- **Sensörü temizleyip başlat:** Başlamadan önce görüntü sensörünü temizlemek için bu seçeneği seçin. Temizlik tamamlandığında, sağda gösterilen mesaj görüntülenir ve vizörde ve kontrol paneli ekranlarında "rEF" yazısı belirir.



2 Vizörde özelliksiz beyaz bir nesne çerçeveselendirin.

Objektif iyi aydınlatılmış, özelliksiz bir beyaz nesneden yaklaşık on santimetre (dört inç) mesafedeyken, nesneyi vizörü dolduracak şekilde çerçeveselendirin ve daha sonra deklanşöre yarım basın.

Otomatik netleme modunda, odak otomatikman sonsuza ayarlanır; manuel netleme modunda ise odağı sonsuza elle ayarlayın.

3 Resimden toz giderme verilerini edinin.

Resimden Toz Giderme verilerini edinmek için deklanşöre sonuna kadar basın. Ekran deklanşöre basıldığında kapanır. Eğer nesnenin ışığı az ise kayıt süreleri artırılarak kumlanma azaltma işlemi gerçekleştirilir.

Referans nesne çok parlak veya çok koyu ise, makine resimden Toz Giderme referans verilerini edinemeyebilir ve sağda gösterilen mesaj görüntülenir. Bir başka referans nesne seçin ve 1. adımdan itibaren işlemleri tekrarlayın.

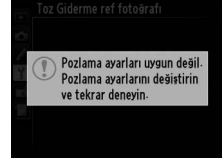

✓ Görüntü Sensörünü Temizleme

Görüntü sensörü temizliği yapılmadan önce kaydedilen toz alma referans verileri, görüntü sensörü temizliği yapıldıktan sonra çekilen fotoğraflar ile kullanılamaz. **Sensörü temizleyip başlat** seçeneğini sadece resimden toz giderme referans verileri mevcut fotoğraflarda kullanılmayacaksa seçin.

✓ Resimden Toz Giderme Referans Verileri

Aynı referans veriler, farklı objektiflerle veya farklı diyafram açıklıklarında çekilen fotoğraflarla da kullanılabilir. Referans resimler bilgisayar görüntüleme yazılımı kullanılarak görülemez. Referans resimler makinede görüntülenirken kılavuz çizgileri düzeni gösterilir.



Kırpışma azaltma

MENU düğmesi → ⚙ ayarlar menüsü

Floresan veya cıva buharlı aydınlatma altında çekim yaparken, canlı görüntü veya film kaydı sırasında kırpışma ve kuşaklanmayı düşürün. Makinenin doğru frekansı otomatikman seçmesine olanak sağlamak üzere **Otomatik** seçeneğini seçin veya frekansı yerel AC güç kaynağınıninkiyle manuel olarak eşleştirin.

✍ Kırpışma Azaltma

Otomatik seçeneği arzu edilen sonuçları veremezse ve yerel güç kaynağının frekansından emin değilseniz, 50 ve 60 Hz seçeneklerinin ikisini de test edin ve en iyi sonuçları vereni seçin. Kırpışmanın azaltılması, nesne çok parlak ise istenen sonuçları vermeyebilir, bu durumda daha küçük bir diyafram aralığı (daha yüksek f sayısı) seçmeniz gereklidir.

Saat dilimi ve tarih

MENU düğmesi → ⚙ ayarlar menüsü

Zaman dilimlerini değiştirin, makine saatini ayarlayın, tarih gösterme sırasını seçin ve gün ışığı tasarruf modunu açın veya kapatın (☑ 27).

Seçenek	Açıklama
Saat dilimi	Bir saat dilimi seçin. Makine saati otomatikman yeni zaman dilimine ayarlanır.
Tarih ve saat	Fotoğraf makinesi saatini ayarlayın. Saat ayarlanmamışsa, yanıp sönen clock simgesi bilgi ekranında görüntülenir.
Tarih formatı	Gün, ay ve yılın hangi sırada gösterileceğini seçin.
Yaz saati uygulaması	Yaz saati uygulamasını açın veya kapatın. Makine saati otomatik olarak bir saat ileri veya geri alınır. Varsayılan ayar, Kapalı şeklindedir.

Dil (Language)

MENU düğmesi → ⚙ ayarlar menüsü

Makine menüleri ve mesajlar için bir dil seçin.

Resim yorumu

MENU düğmesi → ⚙ ayarlar menüsü

Yeni fotoğraflara çekildiklerinde yeni bir yorum ekleyin. Yorumlar ViewNX 2 (temin edilmektedir) veya Capture NX 2 (ayrıca satılmaktadır; ☑ 298) üst bilgi şeklinde görüntülenebilir. Yorum ayrıca fotoğraf bilgisi ekranındaki çekim verileri sayfasında da bulunur (☑ 182).

- **İşlem tamam:** Değişiklikleri kaydet ve ayarlar menüsüne dön.
- **Yorum girişi:** 135. sayfada açıldığı şekilde bir yorum girin. Yorumlar en fazla 36 karakter uzunluğunda olabilir.
- **Yorum ekle:** Yorumu bundan sonra çekilecek tüm fotoğraflara eklemek için bu seçeneği seçin. **Yorum ekle** parlatılarak ve ► düğmesine basılarak açık ve kapalı hale getirilebilir.

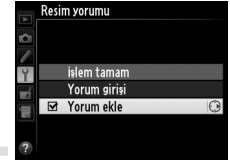

Açık seçili iken çekilen fotoğraflarda makinenin konumuna ilişkin ve bunların izleme (☞ 177) veya ViewNX 2 (temin edilmektedir) veya Capture NX 2 ile (ayrıca satılmaktadır; ☞ 298) ile görüntülenme sırasında otomatik olarak döndürülmesine olanak sağlayan bilgiler bulunur. Aşağıdaki konumlar kaydedilir:



*Manzara (geniş)
konumu*



*Makine 90° saat yönünde
döndürülmüş*

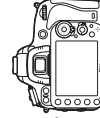

*Makine 90° saatin ters
yönünde döndürülmüş*

Makine konumu **Kapalı** seçili iken kaydedilmez. Bu seçeneği gezdirme yaparken veya objektif yukarı veya aşağı yöne bakarken fotoğraf çektiğinizde kullanın.

Dikey Görüntüle

“Dikey” (portre yönelimli) fotoğrafları izleme sırasında otomatikman döndürmek için, izleme menüsündeki (☞ 212) **Dikey görüntüle** seçeneği için **Açık** ayarını seçin.

KARACASULU
Dış Ticaret A.Ş.

O anda makineye takılı olan pile ilişkin bilgileri görün.

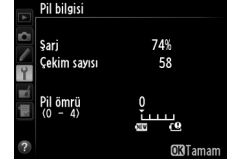

Öge	Açıklama
Şarj	Geçerli pil seviyesi yüzde olarak ifade edilir.
Çekim sayısı	Pil en son şarj edildiğinden itibaren, geçerli pille deklanşörün kaç kez serbest bırakıldığı sayısı. Makinenin bazen fotoğrafı kaydetmeden de deklanşörü serbest bıraktığına dikkat edin; örneğin ön-ayarlı beyaz dengesini ölçerken.
Pil ömrü	Pil ömrünü gösteren beş seviyeli gösterge. 0 (NEW), pil performansının düşmediğini, 4 (L) pilin şarj ömrünü tamamladığını ve değiştirilmesi gerektiğini gösterir. Yaklaşık 5 °C'nin altında şarj edilen pillerin şarj ömründe geçici bir azalma gösterebileceğine dikkat edin; ancak pil yaklaşık 20 °C'de veya daha yüksek sıcaklıklarda yeniden şarj edildiğinde pil ömrü göstergesi normale dönecektir.

✏ MB-D14 Pil Paketi

MB-D14 pil paketi ekranı sağda gösterilir. AA pil kullanılırsa, pil düzeyi, pil düzeyi simgesinde gösterilir; diğer öğeler gösterilmez.

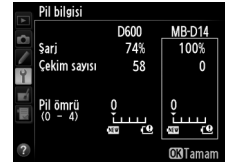

KARACASULU
Dış Ticaret A.Ş.

Yeni fotoğraflara, çekildiklerinde telif hakkı bilgisi ekleyin. Telif hakkı bilgisi, fotoğraf bilgi ekranında gösterilen çekim verilerine (📷 182) dahildir ve üst bilgi olarak ViewNX 2 (temin edilmektedir) veya Capture NX 2 (ayrıca satılmaktadır; 📷 298) ile görüntülenebilir.

- **İşlem tamam:** Değişiklikleri kaydet ve ayarlar menüsüne dön.
- **Sanatçı:** 135. sayfada açıklandığı şekilde bir fotoğrafçı adı girin. Fotoğrafçı adları en çok 36 karakter uzunluğunda olabilir.
- **Telif hakkı:** 135. sayfada açıklandığı şekilde, telif hakkı sahibinin adını girin. Telif hakkı sahibinin adı en fazla 54 karakter uzunluğunda olabilir.
- **Telif hakkı bilgisi ekle:** Telif hakkı bilgilerini bundan sonra çekilecek tüm fotoğraflara eklemek için bu seçeneği seçin.
Telif hakkı bilgisi ekle parlatılarak ve ▶ düğmesine basılarak açık ve kapalı hale getirilebilir.



☑ Telif Hakkı Bilgisi

Sanatçı veya telif hakkı sahibi adlarının izinsiz kullanımını engellemek için, makineyi bırakmadan veya başka bir kişinin kullanımına vermeden önce **Telif hakkı bilgisi ekle** seçeneğinin seçili olmadığından ve **Sanatçı** ve **Telif hakkı** alanlarının boş olduğundan emin olun. Nikon, **Telif hakkı bilgisi** seçeneğinin kullanılmasından kaynaklanan hiçbir zarar veya ihtilaftan dolayı yükümlülük kabul etmez.

KARACASULU
Dış Ticaret A.Ş.

Yuva 1 içerisindeki bellek kartına aşağıdaki ayarları kaydetmek için **Ayarları kaydet** seçeneğini seçin (☐ 96; kartın dolu olması halinde, hata mesajı görüntülenir). Bu seçeneği D600 fotoğraf makineleri arasında ayarları paylaşmak üzere kullanın.

Menü	Seçenek	Menü	Seçenek	
İzleme	İzleme görüntü seçenekleri	Özel ayarlar	Özel ayarları sıfırla dışındaki bütün Özel Ayarlar	
	Resim inceleme		Görüntü sensörünü temizle	
	Silme sonrası	HDMI		
	Dikey görüntüle	Kırışma azaltma		
Çekim	Dosya adlandırma	Kurulum	Saat dilimi ve tarih (tarih ve saat dışında)	
	Yuva 2'deki kartın rolü		Dil (Language)	
	Resim kalitesi		Resim yorumu	
	Resim boyutu		Otomatik resim döndürme	
	Görüntü alanı		Telif hakkı bilgisi	
	JPEG sıkıştırma		GPS	
	NEF (RAW) kaydı		CPU olmayan objektif verileri	
	Beyaz dengesi (ince ayar ve ön-ayarlar d-1-d-4 ile)		Eye-Fi yüklemesi	
	Picture Control Ayarla		Menüm/Son ayarlar	Tüm Menüm öğeleri
	Otomatik dağılıma kontrolü			Tüm Son Ayarlar
	Renkli alan		Sekme seç	
	Etkin D-Lighting			
	Vinyet kontrolü			
	Uzun pozlama KA			
	Yüksek ISO KA			
	ISO duyarlılığı ayarları			
Uzaktan kumanda modu				
Film ayarları				

Fotoğraf makinesinin bu modeli kullanılarak kaydedilen ayarlar, **Ayarları yükle** seçilerek geri yüklenebilir. **Ayarları kaydet/yükle** seçeneğinin sadece makineye bir bellek kartı takılı olan durumlarda ve **Ayarları yükle** seçeneğinin sadece kartta kaydedilmiş ayarlar bulunması halinde kullanılabilirdiğine dikkat edin.

 Ayarlar Kaydedildi

Ayarlar, NCSETUPA adlı bir doya içine kaydedilir. Dosya ismi değiştirilmişse, makine ayarları yükleyemez.

Makine eğim sensöründen gelen bilgilere dayanan dönme ve eğim bilgilerini gösterin. Makine sola veya sağa eğilmediyse, dönme referans çizgisi yeşile döner, öne veya arkaya eğilmediyse de, eğim referans çizgisi yeşile döner ve ekranın ortasında bir noktacık belirir. Her bir bölüm 5°'ye eşdeğerdir.

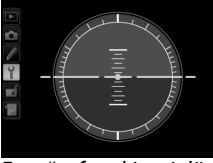

Fotoğraf makinesi düz

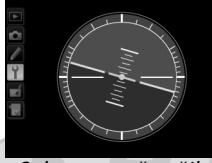
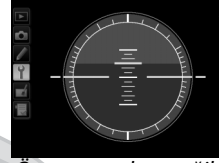
Sola veya sağa eğik
makineÖne veya arkaya eğik
makine

✓ Makinenin Eğilmesi

Fotoğraf makinesi keskin bir açıyla ileriye ya da geriye eğildiğinde sanal ufuk ekranının doğru olmayacağını unutmayın. Makine eğimi ölçemiyorsa, eğim miktarı gösterilmez.

✍ Ayrıca Bkz.

Vizördeki dönme göstergesi hakkında bilgi için, bkz. Özel Ayar f2 (**Fn düğmesini ata**; ☑ 242, 243). Canlı görüntüde sanal bir ufuk görüntülemeye ilişkin bilgi için bkz. sayfa 55 ve 62.

KARACASULU
Dış Ticaret A.Ş.

12 objektif tipine dek netleştirme ince ayarı yapın. AF ayarı birçok durumda normal netleştirmeyi bozabilir ve tavsiye edilmez; sadece gerektiğinde kullanın.

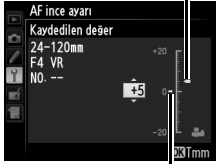
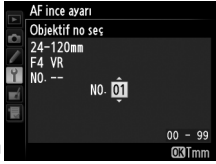
Seçenek	Açıklama
AF ince ayarı (Açık/Kapalı)	<ul style="list-style-type: none"> • Açık: AF ayarını açık konuma getirin. • Kapalı: AF ayarını kapalı konuma getirin.
Kaydedilen değer	<p>Geçerli objektif için AF ayarla (sadece CPU objektifleri). +20 ile -20 arasında bir değer seçmek için ▲ veya ▼ düğmesine basın. En fazla 12 objektif tipi için değer kaydedilebilir. Bir objektif tipi için sadece tek bir değer kaydedilebilir.</p> <p><i>Netleştirme noktasını makineden uzağa doğru taşıyın.</i></p> <p><i>Mevcut değer</i></p> 
Varsayılan	<p>Geçerli objektif için daha önce kaydedilmiş herhangi bir değer olmadığında, kullanılan AF ayarlama değerini seçin (sadece CPU objektifler için).</p> <p><i>Netleştirme noktasını makineye doğru taşıyın.</i></p> <p><i>Önceki değer</i></p>
Kaydedilen değerleri listele	<p>Daha önce kaydedilmiş olan AF ayarlama değerlerini listeleyin. Bir objektifi listeden silmek için, istenilen objektifi parlattın ve (FORMAT) düğmesine basın. Objektif tanımlayıcısını değiştirmek için (örneğin, Kaydedilen değer her türden sadece tek bir objektifle kullanılabilirdiği için objektifi aynı türde objektiflerden ayırmak için objektif seri numarasının son iki basamağıyla aynı bir tanımlayıcı seçmek için), istediğiniz objektifi vurgulayıp ► düğmesine basın.</p> <p>Sağda yer alan menü gösterilecektir; bir tanımlayıcı seçmek için ▲ veya ▼ düğmesine ve yapılan değişiklikleri kaydederek çıkmak için (OK) düğmesine basın.</p> 

☑ AF Ayarlama

AF ayarlaması uygulandığında makine minimum aralıktaki veya sonsuzda netleştirme yapamayabilir.

☑ Canlı görüntü

Canlı görüntü sırasında otomatik netleştirmeye ayarlama uygulanmaz (53).

📝 Kaydedilen Değer

Bir objektif tipi için sadece tek bir değer kaydedilebilir. Bir teleobjektif dönüştürücü kullanılmışsa, her objektif ve teleobjektif dönüştürücü kombinasyonu için ayrı değerler saklanabilir.

Bu seçenek yalnızca fotoğraf makinesine bir Eye-Fi hafıza kartı (üçüncü taraf tedarikçilerden ayrıca alınabilir) takıldığında görüntülenir. Fotoğrafları önceden belirlenen bir hedefe yüklemek için **Etkinleştir** seçeneğini seçin. Sinyal gücü yetersizse resimler yüklenemez.

Kablosuz cihazlara ilişkin yerel kanunlara uyum ve kablosuz cihazların yasaklandığı yerlerde **Devre Dışı Bırak**.

Bir Eye-Fi kartı takıldığında, bilgi ekranındaki bir simge ile durumu görüntülenir:

- 📶: Eye-Fi devre dışı.
- 📶: Eye-Fi yüklemesi etkin ancak yüklenecek resim yok.
- 📶 (statik): Eye-Fi yüklemesi etkin; yüklemenin başlaması için bekleniyor.
- 📶 (başlatıldı): Eye-Fi yüklemesi etkin; veriler yükleniyor.
- 📶: Hata — fotoğraf makinesi Eye-Fi kartını kontrol edemiyor. Kontrol panelinde veya vizörde yanıp sönen **Er** görüntülenirse, bkz. sayfa 324; bu gösterge yanıp sönmüyorsa, fotoğraflar normal olarak çekilebilir ancak Eye-Fi ayarlarını değiştiremezsiniz.



✓ Eye-Fi Kartları

Devre Dışı Bırak seçeneği seçildiğinde Eye-Fi kartları kablosuz sinyalleri gönderebilir. Eğer ekranda bir uyarı görüntülenirse (📶 324), fotoğraf makinesini kapatın ve kartı çıkarın.

Eye-Fi kart ile birlikte gelen kullanım kılavuzuna bakın ve sorularınızı üreticiye yönlendirin. Eye-Fi kartlarını açıp kapatmak için fotoğraf makinesi kullanılabilir ancak fotoğraf makinesi diğer Eye-Fi fonksiyonlarını desteklemeyebilir.

🔍 Desteklenen Eye-Fi Kartları

Aralık 2011 itibarıyla fotoğraf makinesi, 8 GB SDHC Pro X2 Eye-Fi kartlarını destekler. Bazı kartlar bazı ülkeler veya bölgelerde olmayabilir; daha fazla bilgi için üreticiye danışın. Eye-Fi kartları yalnızca satın alınan ülkede kullanıma yöneliktir. Eye-Fi kart donanım yazılımının en son versiyon ile güncellendiğinden emin olun.

🔍 Geçici Modda Eye-Fi Kartlarını Kullanma

Geçici modu destekleyen Eye-Fi kartları kullanılarak bağlantı yapılırken ekstra süre gerekebilir. Özel Ayar c2'yi (**Bekleme zamanlayıcısı**, 📶 227) 30 sn veya daha uzun ayarlayın.

Kameranın geçerli donanım yazılımı sürümünü görüntüleyin.

Rötuş Menüsü:

Rötuşlanmış Kopya Oluşturma

Rötuş menüsünü görüntülemek için, MENU düğmesine basın ve  (rötuş menüsü) sekmesini seçin.

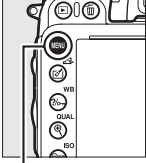

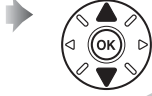

MENU düğmesi



Rötuş menüsündeki seçenekler mevcut resimlerin kırılmış veya rötuşlanmış kopyalarını oluşturmak için kullanılır. Rötuş menüsü yalnızca fotoğraf makinesine fotoğraflar içeren bir bellek kartı takıldığında görüntülenir (bellek kartı 93. sayfada açıklandığı şekilde, aynı fotoğrafların hem RAW/NEF hem de JPEG kopyaları depolamak için kullanılıyorsa, **Resim üst üste bindirme** ve **NEF (RAW) işleme** dışındaki rötuşlar yalnızca JPEG kopyalara uygulanır).

Seçenek		Seçenek	
D-Lighting	264	Düzeltilmiş	274
Kırmızı göz düzeltme	264	Dağılım kontrolü	274
Kırp	265	Balık gözü kopyası	274
Monokrom	266	Renkli hatlar	275
Filtre efektleri	267	Renk taslağı	275
Renk dengesi	268	Perspektif denetimi	275
Resim üst üste bindirme ¹	269	Minyatür efekti	276
NEF (RAW) işleme	271	Seçici renk	277
Yeniden boyutlandırma	272	Filmi düzenle	69
Hızlı rötuş	273	Yan yana karşılaştırma ²	279

1 Yalnızca MENU düğmesine basılarak ve  sekmesi seçilerek seçilebilir.

2 Yalnızca rötuşlanan bir resim veya orijinal görüntülendiğinde tam çerçeve izlemede  veya  düğmesine basıldığında kullanılabilir.

Kopya Rötuşlama

Resim üst üste bindirme ve **Filmi düzenle** > **Başlangıç/bitiş noktası seç** haricindeki çoğu seçenek diğer rötuş seçenekleri kullanılarak oluşturulan kopyalara uygulanabilir, her seçenek yalnızca bir kez uygulanabilir (birden fazla düzenlemenin ayrıntı kaybına yol açabileceğini unutmayın). Geçerli resme uygulanamayan seçenekler grileşir ve kullanılamaz.

Resim Kalitesi

Kırp, **Resim üst üste bindirme**, **NEF (RAW) işleme** ve **Yeniden boyutlandırma** ile oluşturulan kopyalar hariç, JPEG resimlerden oluşturulan kopyalar orijinalle aynı boyutta ve kalitededir, NEF (RAW) fotoğraflardan oluşturulan kopyalar büyük, iyi kalitede JPEG resimler olarak kaydedilir. Kopyalar JPEG formatında kaydedildiğinde, boyut öncelikli sıkıştırma kullanılır.

Rötuşlanmış Kopya Oluşturma

Rötuşlanmış bir kopya oluşturmak için:

1 Rötuş menüsünde bir öğe seçin.

Bir seçeneği vurgulamak için ▲ veya ▼ düğmesine ve seçmek için ► düğmesine basın.



2 Bir resim seçin.

Bir fotoğrafı vurgulayıp OK (vurgulanan fotoğrafı tam ekran görüntülemek için Q (QUAL düğmesine basılı tutun) düğmesine basın; sayfa 178'da gösterildiği gibi farklı konumlardaki fotoğrafları görüntülemek için, BKT düğmesine basılı tutarken ▲ düğmesine basın).



📌 Rötuş

Fotoğraf makinesi, diğer cihazlarla oluşturulan resimleri görüntüleyemeyebilir veya rötuşlayamayabilir.

3 Rötuş seçeneklerini seçin.

Daha fazla bilgi için, seçili öğenin bölümüne bakın. Rötuşlanan bir kopya oluşturmadan çıkmak için, MENU düğmesine basın.

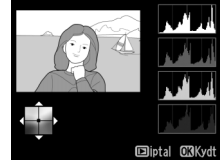

📌 Ekran Kapanma Gecikmesi

Kısa bir süre için hiçbir işlem gerçekleştirilmezse ekran otomatik olarak kapanır ve işlem iptal edilir. Kaydedilmemiş tüm değişiklikler kaybolacaktır. Ekranın açık kaldığı süreyi arttırmak için, Özel Ayar c4 (Ekran kapanma gecikmesi, 228) için daha uzun bir menü görüntüleme süresi seçin.

4 Rötuşlanmış bir kopya oluşturun.



Rötuşlanmış bir kopya oluşturmak için OK düğmesine basın. Rötuşlanmış kopyalar bir ✓ simgesiyle gösterilir.



İzleme Sırasında Rötüşlanmış Kopyalar Oluşturma

Rötüşlanmış kopyalar izleme sırasında da oluşturulabilir.



Resmi tam kare görüntüleyin ve  veya  düğmesine basın.



Bir seçeneği vurgulayın ve  düğmesine basın.

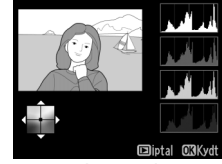

Rötüşlanmış kopya oluşturun.



KARACASULU
Dış Ticaret A.Ş.

D-Lighting

MENU düğmesi →  rötuş menüsü

D-Lighting gölgeleri parlaklaştırır, bu özelliğiyle karanlık ya da arka ışıklı fotoğraflar için idealdir.



Önce



Sonra



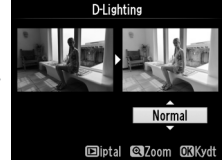





Yapılan düzeltme miktarını seçmek için ▲ veya ▼ düğmesine basın. Etki, düzenleme ekranında önceden izlenebilir. Fotoğrafı kopyalamak için  düğmesine basın.



Kırmızı göz düzeltme







MENU düğmesi →  rötuş menüsü

Bu seçenek flaşın neden olduğu "kırmızı gözü" düzeltmek için kullanılır ve sadece flaş kullanılarak çekilen fotoğraflarda uygulanabilir. Kırmızı göz düzeltme için seçilen fotoğraf düzenleme ekranında görüntülenebilir. Kırmızı göz düzeltme işleminin etkilerini onaylayın ve aşağıdaki tabloda açıklandığı şekilde bir kopya oluşturun. Kırmızı göz düzeltme işlemi her zaman beklenen sonuçları vermeyebilir ve çok nadiren resmin kırmızı gözden etkilenmeyen kesimlerine uygulanabilir; bir sonraki adıma geçmeden önce önizlemeyi iyice kontrol edin.

İşlem	Kullanım	Açıklama	
Yakınlaştırma	 (QUAL)	Yakınlaştırmak için  (QUAL) düğmesini, uzaklaştırmak için  (ISO) düğmesine basın.	
Uzaklaştırma	 (ISO)	Fotoğraf yakınlaştırıldığında, resmin ekranda görülemeyen alanlarını görüntülemek için çoklu seçiciyi kullanın. Fotoğrafın diğer alanlarına hızlıca kaydırmak için çoklu seçiciyi basılı tutun. Zoom düğmelerine veya çoklu seçiciye basıldığında dolaşım pencesi görüntülenir; o anda ekranda görünebilen alan sarı kenarlıkla gösterilir. Zoom'u iptal etmek için  düğmesine basın.	
Görüntünün diğer alanlarını görüntüleme			
Zoom'u iptal etme			
Kopya oluşturma		Fotoğraf makinesi seçilen fotoğraf içindeki kırmızı gözü tespit ederse, bunun etkilerini azaltacak şekilde işlenen bir kopya oluşturulur. Fotoğraf makinesi kırmızı gözü tespit edemezse kopya oluşturulmaz.	

Seçilen fotoğrafın kırılmış bir kopyasını oluşturun. Seçilen fotoğraf sarıyla gösterilen, seçilmiş kırma ile görüntülenir; aşağıdaki tabloda açıklandığı şekilde kırılmış bir kopya oluşturun.



İşlem	Kullanım	Açıklama
Kırmanın boyutunu azaltma	 (ISO)	Kırma boyutunu azaltmak için  (ISO) düğmesine basın.
Kırmanın boyutunu arttırma	 (QUAL)	Kırma boyutunu arttırmak için  (QUAL) düğmesine basın.
Kırmanın en boy oranını değiştirme		En boy oranı arasında geçiş yapmak için ana ayar kadranını çevirin: 3 : 2, 4 : 3, 5 : 4, 1 : 1 ve 16 : 9.
Kırmayı konumlandırma		Kırmayı konumlandırmak için çoklu seçiciyi kullanın. Kırmayı hızlı bir şekilde istenen konuma taşımak için basılı tutun.
Kopya oluşturma		Geçerli kırmayı ayrı bir dosya olarak kaydedin.

Kırma: Resim Kalitesi ve Boyutu

NEF (RAW) veya NEF (RAW) + JPEG fotoğraflardan oluşturulan kopyalar JPEG iyi (93) resim kalitesine sahiptir; JPEG fotoğraflardan oluşturulan kopyalar orijinal resim kalitesiyle aynıdır. Kopyanın boyutu kırma boyutuna ve en boy oranına göre değişir ve kırma ekranında sol üstte görünür.

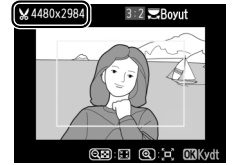

Kırılmış Kopyaları Görüntüleme

Kırılmış kopyalar görüntülenirken izleme zoom işlevi kullanılamaz.

KARACASULU
Dış Ticaret A.Ş.

Monokrom

MENU düğmesi →  rötuş menüsü

Siyah-beyaz, Sepya veya **Cyanotype** (mavi ve beyaz monokrom) fotoğrafları kopyalayın.



Sepya veya **Cyanotype** seçildiğinde seçili resmin bir önizlemesi görüntülenir; renk doygunluğunu arttırmak için ▲, azaltmak için ▼ düğmesine basın. Monokrom bir kopya oluşturmak için OK düğmesine basın.

Doygunluğu arttırmak



Doygunluğu azaltmak







KARACASULU
Dış Ticaret A.Ş.

Filtre efektleri

MENU düğmesi → [] rötuş menüsü

Aşağıdaki filtre efektlerinden birini seçin. Filtre efektlerini aşağıda açıklanan şekilde ayarladıktan sonra, fotoğrafı kopyalamak için [OK] düğmesine basın.

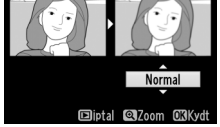
Seçenek	Açıklama	
Gök ışığı	Gök ışığı filtresinin etkisini oluşturarak, resmin maviliğini azaltır. Oluşturulan etki sağda gösterilen şekilde ekrandan önizlenebilir.	
Sıcak filtre	Sıcak tonlu filtre efektlerine sahip bir kopya oluşturarak kopyaya "sıcak" kırmızı bir ton verir. Efektini ekrandan önizlemek mümkündür.	
Kırmızı yoğunlaştırıcı	Kırmızıları (Kırmızı yoğunlaştırıcı), yeşilleri (Yeşil yoğunlaştırıcı) veya mavileri (Mavi yoğunlaştırıcı) yoğunlaştırır. Efektini arttırmak için ▲ düğmesine, azaltmak için ▼ düğmesine basın.	
Yeşil yoğunlaştırıcı		
Mavi yoğunlaştırıcı		
Ekranlar arası	<p>Işık kaynaklarına yıldız parıltısı efekti ekleyin.</p> <ul style="list-style-type: none">• Nokta sayısı: Dört, altı veya sekiz arasından seçim yapın.• Filtre miktarı: Etkilenen ışık kaynaklarının parlaklığını seçin.• Filtre açısı: Noktaların açısını seçin.• Noktaların uzunluğu: Noktaların uzunluğunu seçin.• Onayla: Filtrenin efektlerini sağda gösterildiği şekilde önizleyin. Kopyayı tam kare önizlemek için [QUAL] düğmesine basın.• Kaydet: Rötuşlanmış bir kopya oluşturun.	
Yumuşak	Yumuşatma filtresi efekti ekleyin. Filtre gücünü seçmek için ▲ veya ▼ düğmesine basın.	

Aşağıdaki gibi renk dengesi değiştirilmiş bir kopya oluşturmak için çoklu seçiciyi kullanın. Efekt, ekranda kırmızı, yeşil ve mavi histogramlarla (📖 181) görüntülenerek kopyadaki tonların dağılımı gösterilir.



Yeşil miktarını arttırın

Rötuşlanmış kopya oluşturun





Mavi miktarını arttırın



Amber miktarını arttırın

Camgöbeği miktarını arttırın

Zoom

Ekranda görüntülenen resmi yakınlaştırmak için,  (QUAL) düğmesine basın. Histogram yalnızca görüntünün ekranda görülebilen kısmının verilerini göstermek için güncellenir. Resim yakınlaştırıldığında, renk dengesi ve zoom arasında geçiş yapmak için  (WB) düğmesine basın. Zoom seçildiğinde,  (QUAL) ve  (ISO) düğmeleriyle yakınlaştırabilir veya uzaklaştırabilir ve çoklu seçiciyle resmi kaydırabilirsiniz.



KARACASULU
Dış Ticaret A.Ş.

Resim üst üste bindirme, orijinalinden ayrı kaydedilen bir fotoğraf oluşturmak üzere mevcut iki NEF (RAW) fotoğrafını birleştirir; fotoğraf makinesi görüntü sensöründen gelen RAW verilerinden faydalanılarak alınan sonuçlar resim görüntüleme uygulamalarında oluşturulan yer paylaşımlarına göre fark edilir ölçüde daha iyidir. Yeni resim geçerli resim kalitesi ve boyut ayarlarında kaydedilir; bir düzen oluşturmadan önce, resim kalitesini ve boyutunu ([] 93, 95; tüm seçenekler mevcuttur) ayarlayın. Bir NEF (RAW) kopyası oluşturmak için, **NEF (RAW)** resim kalitesini seçin.

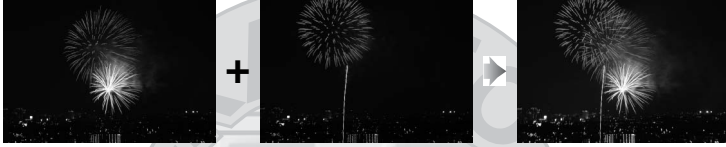

1 Resim üst üste bindirme öğesini seçin.

Rötuş menüsünde **Resim üst üste bindirme** öğesini vurgulayın ve ► düğmesine basın.



Sağda gösterilen diyalog **Resim 1** vurgulanarak görüntülenecektir; bu fotoğraf makinesiyle oluşturulan NEF resimlerinin listesini görüntülemek için [] düğmesine basın.



2 İlk resmi seçin.

Üst üste bindirmede ilk fotoğrafı vurgulamak için çoklu seçiciyi kullanın. Vurgulanan fotoğrafı tam kare görüntülemek için, [] (QUAL) düğmesine basılı tutun (sayfa 178'da açıklandığı şekilde farklı konumlardaki görüntüleri izlemek için, BKT düğmesine basılı tutarken ▲ düğmesine basın). Vurgulanan fotoğrafı seçmek ve önizleme ekranına dönmek için [] düğmesine basın.



3 İkinci resmi seçin.

Seçilen resim **Resim 1** olarak görünür. **Resim 2**'yi vurgulayın ve [] düğmesine basın, sonra adım 2'de açıklanan şekilde ikinci fotoğrafı seçin.

4 Kazancı ayarlayın.

Resim 1 veya **Resim 2**'yi vurgulayın ve 0,1 ve 2,0 arasında kazanç değeri seçmek üzere ▲ veya ▼ düğmelerine basarak örtü için pozlamayı optimize edin. İkinci resim için tekrar edin. Varsayılan değer 1,0'dır; kazanç için 0,5'i seçin veya çoğaltmak için 2,0'i seçin. Efektler **Önizleme** sütununda görülebilir.



5 Üst üste bindirmeyi önizleyin.

İmleci **Önizle** sütununa yerleştirmek için ◀ veya ▶ düğmesine basın ve **Üst ü. b.**'yi vurgulamak için ▲ veya ▼ düğmesine basın. Sağda gösterilen şekilde örtüyü önizlemek için ⓧ düğmesine basın (örtüyü önizlemede göstermeden kaydetmek için, **Kaydet**'i tıklatın). 4. adıma dönmek ve yeni fotoğraflar seçmek ya da artışı ayarlamak için, **ISO** düğmesine basın.



6 Üst üste bindirmeyi kaydedin.

Üst üste bindirmeyi kaydetmek için önizleme görüntülenirken ⓧ düğmesine basın. Üst üste bindirme oluşturulduktan sonra, elde edilen görüntü ekranda tam ekran görüntülenir.



✓ Resim üst üste bindirme

Yalnızca aynı görüntü alanına sahip NEF (RAW) fotoğraflar ve bit derinliği birleştirilebilir.

Resim 1 için seçilen fotoğraf olarak beyaz dengesi ve Picture Control için üst üste bindirme aynı fotoğraf bilgilerine (kayıt tarihi, ölçüm, perde hızı, diyafram, çekim modu, pozlama tafafisi, odak uzaklığı ve resim yönü) ve değerlerine sahiptir. Geçerli resim yorumu kaydedildiğinde kaplamaya iliştilir; ancak, telif hakkı bilgisi kopyalanmaz. NEF (RAW) formatında kaydedilen kaplamalar **NEF (RAW) kaydı** menüsünde **Tür** için seçilen tafafiyi kullanır ve orijinal resimlerle aynı bit derinliğine sahiptir; JPEG kaplamalar boyut öncelikli sıkıştırma kullanılarak kaydedilir.



NEF (RAW) fotoğraflarının JPEG kopyalarını oluşturun.

1 NEF (RAW) işleme seçeneğini seçin.

Rötuşlama menüsünde **NEF (RAW) işleme** ögesini vurgulayın ve yalnızca bu fotoğraf makinesiyle oluşturulan NEF (RAW) resimlerini listeleyen bir resim seçimi diyalogu göstermek için  düğmesine basın.



2 Bir fotoğraf seçin.

Bir fotoğrafı vurgulayın (vurgulanan fotoğrafı tam kare görüntülemek için,  **QUAL**) düğmesine basılı tutun; 178. sayfada açıklandığı şekilde diğer konumlardaki resimleri izlemek için **BKT** düğmesini basılı tutun ve  düğmesine basın. Vurgulanan fotoğrafı seçmek ve sonraki adıma ilerlemek için  düğmesine basın.

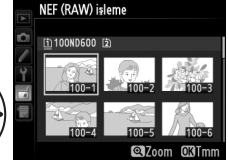

3 JPEG kopyası için ayarları seçin.

Aşağıda listelenen ayarları yapın. Beyaz dengesinin ve vinyet kontrolünün çoklu pozlamalarla veya resim üst üste bindirmeye oluşturulan resimlerde kullanılmadığını ve pozlama telafisinin yalnızca -2 ve +2 EV arası değerlere ayarlanabildiğini unutmayın. Picture Control'ler ayarlanırken Picture Control kılavuz çizgileri görüntülenmez.

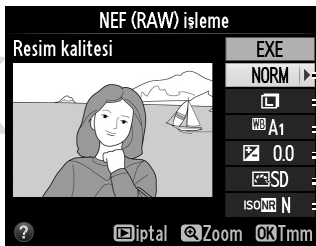

- Resim kalitesi (☐ 93)
- Resim boyutu (☐ 95)
- Beyaz dengesi (☐ 115)
- Pozlama telafisi (☐ 112)
- Picture Control Ayarla (☐ 129)
- Yüksek ISO KA (☐ 218)

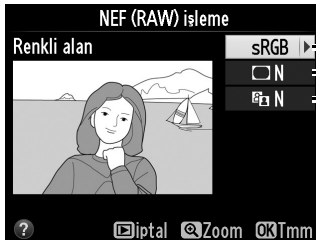

- Renkli alan (☐ 217)
- Vinyet kontrolü (☐ 218)
- D-Lighting (☐ 264)



4 Fotoğrafi kopyalayın.

EXE'yi vurgulayın ve seçilen fotoğrafın JPEG kopyasını oluşturmak için **OK** düğmesine basın (fotoğrafi kopyalamadan çıkmak için, **MENU** düğmesine basın).



Yeniden boyutlandır

MENU düğmesi → **rötuş menüsü**

Seçilen fotoğrafların küçük kopyalarını oluşturun.

1 Yeniden boyutlandır'ı seçin.

Seçilen resimleri yeniden boyutlandırmak için, menüleri görüntülemek için **MENU** düğmesine basın ve rötuş menüsündeki **Yeniden boyutlandır**'ı seçin.



2 Bir hedef seçin.

İki bellek kartı takılıysa, yeniden boyutlandırılan kopyalar için **Hedef seç**'i vurgulayarak ve **▶** düğmesine basarak (yalnızca bir kart takılıysa, Adım 3'e ilerleyin) bir hedef seçebilirsiniz.



Sağda görüntülenen menü gösterilecektir; bir kart yuvasını vurgulayın ve **OK** düğmesine basın.



3 Bir boyut seçin.

Boyut seç öğesini vurgulayın ve **▶** düğmesine basın.



Sağda görüntülenen seçenekler gösterilecektir; bir seçeneği vurgulayın ve **OK** düğmesine basın.



4 Resimleri seçin.

Resim seç seçeneğini vurgulayın ve ► düğmesine basın.



Sağda gösterilen diyalog görüntülenir; çoklu seçiciyi kullanarak fotoğrafları vurgulayın ve seçmek veya seçimi iptal etmek için **ISO** düğmesini kullanın (vurgulanan fotoğrafı tam ekran görüntülemek için, **QUAL** düğmesine basılı tutun; sayfa 178'da belirtildiği gibi farklı konumlardaki fotoğrafları görüntülemek için, **BKT** düğmesine basılı tutarken ▲ düğmesine basın). Seçilen fotoğraflar  simgesiyle işaretlenir. Seçim tamamlandığında **OK** düğmesine basın.



5 Yeniden boyutlandırılan kopyaları kaydedin.

Bir onaylama diyalogu görüntülenecektir. Yeniden boyutlandırılan kopyaları kaydetmek için **Evet** seçeneğini vurgulayın ve **OK** düğmesine basın.

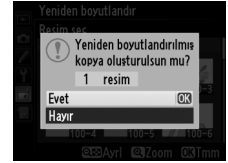

Yeniden Boyutlandırılan Kopyaları Görüntüleme

Yeniden boyutlandırılan kopyalar gösterilirken izleme zoom işlevi kullanılamaz.

Resim Kalitesi

NEF (RAW) veya NEF (RAW) + JPEG fotoğraflardan oluşturulan kopyalar JPEG iyi (93) resim kalitesine sahiptir; JPEG fotoğraflardan oluşturulan kopyalar orijinal resim kalitesiyle aynıdır.

Hızlı rötuş

MENU düğmesi →  rötuş menüsü

Gelişmiş doygunluk ve kontrastlı kopyalar oluşturun. D-Lighting, koyu veya arka planı aydınlatılmış konuları aydınlatmak için gerektiği şekilde uygulanır.

Gelişme miktarını seçmek için ▲ veya ▼ düğmesine basın. Etki, düzenleme ekranında önceden izlenebilir. Fotoğrafi kopyalamak için **OK** düğmesine basın.

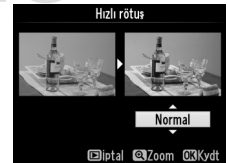

Düzeltil

MENU düğmesi →  rötuş menüsü

Seçilen resmin düzleştirilmiş bir kopyasını oluşturun. Resmi yaklaşık 0,25 derecelik artışlarla beş dereceye kadar saat yönünde döndürmek için ► düğmesine, saat yönünün tersine döndürmek için ◀ düğmesine basın (etki düzenleme ekranında önizlenebilir; resmin kenarlarının bir kare kopya oluşturmak için kesileceğini unutmayın). Fotoğrafi kopyalamak için ⊗ düğmesine basın veya bir kopya oluşturmadan izlemeye çıkmak için ▶ düğmesine basın.

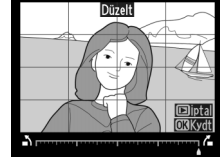

Dağılıma kontrolü

MENU düğmesi →  rötuş menüsü

Azaltılmış çevresel dağılıma içeren kopyalar oluşturun. Fotoğraf makinesinin dağılmayı otomatik olarak düzeltmeni sağlamak için **Otomatik**'i seçin ve sonra çoklu seçiciyi kullanarak ince ayarlar yapın veya dağılmayı manuel olarak azaltmak için **Manuel** ögesini seçin (**Otomatik** seçeneğinin otomatik dağılıma kontrolü kullanılarak çekilen fotoğraflarla kullanılamayacağını unutmayın; bkz. sayfa 217). Fıçı bükülmesini azaltmak için ► düğmesine, iç bükülmelerini azaltmak için ◀ düğmesine basın (etki, düzenleme ekranında önizlenebilir; büyük ölçüde dağılıma kontrolünün kenarların daha fazla kesilmesiyle sonuçlanacağını unutmayın). Fotoğrafi kopyalamak için ⊗ düğmesine basın veya bir kopya oluşturmadan izlemeye çıkmak için ▶ düğmesine basın. **FX (36x24) 1.0x** haricindeki görüntü alanlarında dağılıma kontrolü DX objektiflerle çekilen fotoğraflardan oluşturulan kopyaların kenarların büyük ölçüde kırabilir veya bozabilir.

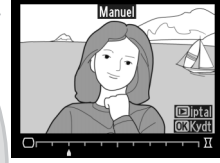

Otomatik

Otomatik yalnızca G ve D türü objektiflerle çekilen resimlerle kullanılabilir (PC, balık gözü ve diğer bazı objektifler hariç). Diğer objektiflerle alınan sonuçlar garanti edilmez.

Balık gözü kopyası

MENU düğmesi →  rötuş menüsü

Balık gözü objektifle çekilmiş gibi görünen kopyalar oluşturur. Etkiyi arttırmak için ► düğmesine (bu, ayrıca resmin kenarlarında kesilecek miktarı da artırır), azaltmak için ◀ düğmesine basın. Etki, düzenleme ekranında önceden izlenebilir. Fotoğrafi kopyalamak için ⊗ düğmesine basın veya bir kopya oluşturmadan izlemeye çıkmak için ▶ düğmesine basın.



Renkli hatlar

MENU düğmesi →  rötuş menüsü

Yazdırmada temel olarak kullanılmak üzere bir fotoğrafın ana hat kopyasını oluşturun. Etki, düzenleme ekranında önceden izlenebilir. Fotoğrafi kopyalamak için  düğmesine basın.

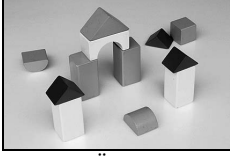

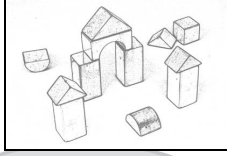

Önce



Sonra

Renk taslağı



MENU düğmesi →  rötuş menüsü

Fotoğrafın renkli kalemlerle yapılan bir taslağı animsatan bir kopyasını oluşturun. **Canlılık** veya **Ana hatlar** öğelerini vurgulamak için ▲ veya ▼ düğmesine basın ve değiştirmek için ◀ veya ▶ düğmesine basın. Canlılık renkleri doygunlaştırmak için artırılabilir veya soluk, monokrom bir etki için azaltılabilir, ana hatlar ise kalınlaştırılabilir veya incelendirilebilir. Daha kalın ana hatlar renkleri daha doygun yapar. Sonuçlar düzenleme ekranında önceden izlenebilir. Fotoğrafi kopyalamak için  düğmesine basın veya bir kopya oluşturmadan izlemeye çıkmak için  düğmesine basın.



Perspektif denetimi

MENU düğmesi →  rötuş menüsü

Uzun bir objenin altından doğru çekilen perspektif etkilerini azaltan kopyalar oluşturun. Perspektifi ayarlamak için çoklu seçiciyi kullanın (perspektif denetimi ne kadar fazla olursa daha fazla kenarın kesilmesiyle sonuçlanır). Sonuçlar düzenleme ekranında önceden izlenebilir. Fotoğrafi kopyalamak için  düğmesine basın veya bir kopya oluşturmadan izlemeye çıkmak için  düğmesine basın.



Önce











Sonra

Minyatür efekti

MENU düğmesi →  rötuş menüsü

Diyoramanın fotoğrafı olarak görünecek bir kopya oluşturun. Yüksek bir noktadan çekilen fotoğraf en iyi sonucu verir. Kopyada netlenen alan sarı çerçeve ile belirtilir.

İşlem	Düğme	Açıklama
Yön seçme		Netlenen alanın yönünü seçmek için  (ISO) düğmesine basın.
Konum seçme		Etki alanı geniş yönelimle görüntülenirse, netlenecek kopyanın görüntülenecek alanını ▲ veya ▼ düğmesine basarak çerçeve içine konumlandırın.
		Etki alanı uzun yönelimle görüntülenirse, netlenecek kopyanın görüntülenecek alanını ◀ veya ▶ düğmesine basarak çerçeve içine konumlandırın.
Boyut seçme		Etki alanı geniş yönelimdeyse, yüksekliği seçmek için ◀ veya ▶ düğmesine basın.
		Etki alanı uzun yönelimdeyse, genişliği seçmek için ▲ veya ▼ düğmesine basın.
Kopyayı önizleme		Kopyayı önizleyin.
İptal		Kopya oluşturmadan tam çerçeve izlemeye çıkın.
Kopya oluşturma		Kopya oluşturma.

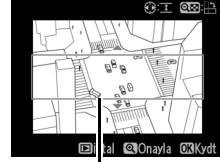

Netlenen alan

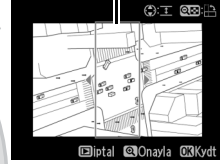

KARACASULU
Dış Ticaret A.Ş.



Yalnızca seçilen tonların renkli görüldüğü bir kopyasını oluşturun.

1 Seçici renk'i seçin.

Rötuş menüsünde **Seçici renk**'i seçin ve bir resim seçimi diyalogu görüntülemek için ► düğmesine basın.





2 Bir fotoğrafı seçin.

Bir fotoğrafı vurgulayın (vurgulanan fotoğrafı tam kare görüntülemek için,  (**QUAL**) düğmesini basılı tutun; 178. sayfada açıklandığı şekilde diğer konumlardaki resimleri izlemek için **BKT** düğmesini basılı tutun ve ▲ düğmesine basın). Vurgulanan fotoğrafı seçmek ve sonraki adıma ilerlemek için  düğmesine basın.



3 Bir renk seçin.

İmleci bir objenin üzerine konumlandırmak için çoklu seçiciyi kullanın ve son kopyada kalması için objenin rengini seçmek için  **AE-L/AF-L** düğmesine basın (fotoğraf makinesi doymun olmayan renkleri algılamada zorluk çekebilir; doymuş bir renk seçin). Hassas renk seçimi için resimde yakınlaştırmak için,  (**QUAL**) düğmesine basın. Uzaklaştırmak için  (**ISO**) düğmesine basın.

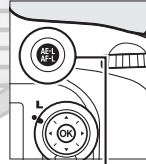

AE-L/AF-L düğmesi

Seçili renk



4 Renk aralığını vurgulayın.

Seçili renk için renk aralığını vurgulamak için ana ayar kadranını döndürün.



Renk aralığı



5 Renk aralığını seçin.



Son fotoğrafa veya filme eklenecek benzer tonların aralığını arttırmak veya azaltmak için ▲ veya ▼ tuşuna basın. 1 ve 7 arasındaki değerlerden seçim yapın; yüksek değerlerin diğer renklerin tonunu içerebileceğini unutmayın. Etki, düzenleme ekranında önceden izlenebilir.



6 Ek renkleri seçin.

Ek renkleri seçmek için, ekranın üstündeki üç renkli kutudan başka birini vurgulamak için ana ayar kadranını döndürün ve başka bir renk seçmek için 3.-5. adımları uygulayın. İsterseniz üçüncü bir renk için tekrarlayın.



Vurgulanan rengin seçimini kaldırmak için,  düğmesine basın veya tüm renkleri kaldırmak için  düğmesini basılı tutun.

7 Düzenlenen kopyayı kaydedin.

Fotoğrafı kopyalamak için  düğmesine basın.



KARACASULU
Dış Ticaret A.Ş.

Yan yana karşılaştırma

Rötuşlu kopyaları orijinal fotoğraflar ile karşılaştırın. Bu seçenek yalnızca bir kopya veya orijinal tam kare görüntülediğinde rötuş menüsünü görüntülemek için **OK** veya **OK** (**OK**) düğmesine basılırsa kullanılabilir.

1 Bir resim seçin.

Tam çerçeve izlemede, rötuşlanan bir kopya (**OK** simgesiyle gösterilir) veya rötuşlanmış bir fotoğraf seçip **OK** veya **OK** (**OK**) düğmesine basın.



2 Yan yana karşılaştırma öğesini seçin.

Yan yana karşılaştırma'yı vurgulayın ve **OK** düğmesine basın.



3 Kopyayı orijinali ile karşılaştırın.

Kaynak resim solda, rötuşlanmış kopya sağda ve kopyayı oluşturmak için kullanılan seçenekler ekranın en üst bölümünde listelenir. Kaynak resim ve rötuşlu kopya arasında geçiş yapmak için **◀** veya **▶** düğmesine basın. Vurgulanan resmi tam ekran olarak görüntülemek için, **QUAL** düğmesine basın ve basılı tutun. Eğer kopya **Resim üst üste bindirme** kullanılarak iki kaynak fotoğraftan oluşturulmuşsa veya kaynak çok defa kopyalanmışsa, diğer kaynak fotoğrafları veya kopyaları görmek için **▲** veya **▼** düğmesine basın. İzleme moduna çıkmak için, **▶** düğmesine basın veya vurgulu resim seçiliyken izlemeye çıkmak için **OK** düğmesine basın.



Kopyayı oluşturmak için kullanılan seçenekler

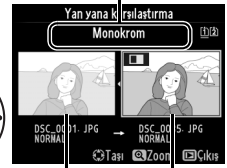

Kaynak resim Rötuşlu kopya

OK Yan yana karşılaştırmalar

Kopya korumalı (**OK** 188) bir fotoğraftan oluşturulmuşsa, kilitli bir bellek kartında bulunuyorsa, silinmiş veya gizlenmişse (**OK** 208) veya resmi oluştururken kullandığımız yuvadan başka bir yuvaya takılı olan bir kartaysa kaynak resim görüntülenmeyecektir.

Menüm/Son ayarlar

Menüm'ü görüntülemek için, MENU düğmesine basın ve (Menüm) sekmesini seçin.

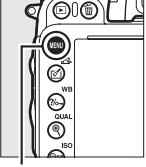

MENU düğmesi

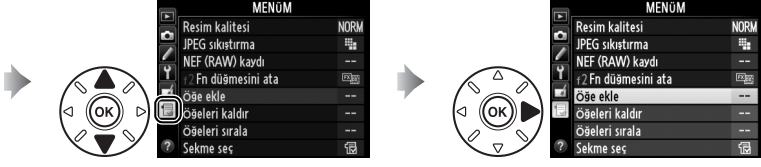

Menüm seçeneği, hızlı erişim için (en fazla 20 öğe) izleme, çekim, Özel Ayarlar, ayarlar ve rötuş menülerinden özelleştirilmiş bir seçenekler listesini oluşturmak ve düzenlemek için kullanılabilir. İstenirse, Menüm (283) yerine son ayarlar görüntülenebilir.

Seçenekler aşağıda belirtildiği şekliyle eklenebilir, silinebilir veya yeniden düzenlenebilir.

Menüm'e Seçenek Ekleme

1 Öğe ekle seçeneğini seçin.

Menüm'de (Menüm), **Öğe ekle** seçeneğini vurgulayın ve ► düğmesine basın.



2 Bir menü seçin.

Ekleme istediğiniz seçeneği içeren menünün adını vurgulayın ve ► düğmesine basın.

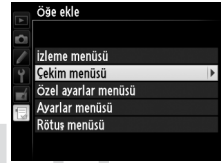

3 Bir öğe seçin.

İstedığınız menü öğesini vurgulayın ve OK düğmesine basın.

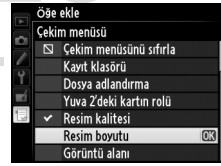

4 Yeni öğeyi konumlandırın.

Yeni öğeyi Menüm içinde yukarı veya aşağı taşımak için ▲ veya ▼ düğmesine basın. Yeni öğe eklemek için OK düğmesine basın.



5 Başka öğeler ekleyin.

Menüm'de görüntülenen öğeler bir onay işareti ile gösterilir. Bir  simgesi ile gösterilen öğeler seçilemez. Ek öğe seçmek için 1.-4. adımları tekrar edin.

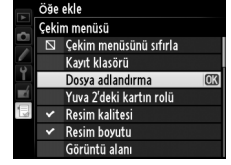

Menüm'den Seçenek Silme

1 Öğeleri kaldır öğesini seçin.

Menüm'de () **Öğeleri kaldır** seçeneğini vurgulayın ve ► düğmesine basın.

2 Öğeleri seçin.

Öğeleri vurgulayın ve seçmek veya seçimi kaldırmak için ► düğmesine basın. Seçilen öğeler bir onay işareti ile gösterilir.

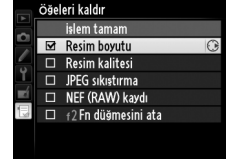

3 İşlem tamam öğesini seçin.

İşlem tamam öğesini vurgulayın ve  düğmesine basın. Bir onaylama diyalogu görüntülenecektir.

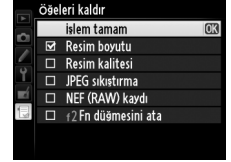

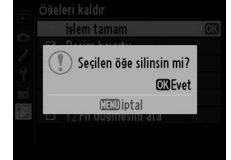

4 Seçilen öğeleri silin.

Seçilen öğeyi silmek için  düğmesine basın.



Menüm'den Öğeleri Silme

Menüm'de vurgulanmakta olan öğeyi silmek için,  (FORMAT) düğmesine basın. Bir onaylama diyalogu görüntülenecektir; seçilen öğeyi Menüm'den çıkarmak için  (FORMAT) düğmesine tekrar basın.



■ ■ Menü'deki Seçenekleri Yeniden Sıralama

1 Öğeleri sırala seçeneğini seçin.

Menü'de (☰), **Öğeleri sırala** seçeneğini vurgulayın ve ► düğmesine basın.

2 Bir öğe seçin.

Taşımak istediğiniz öğeyi vurgulayın ve OK düğmesine basın.



3 Öğeyi konumlandırın.

Öğeyi Menü'de yukarı veya aşağı taşımak için ▲ veya ▼ düğmesine ve ardından OK düğmesine basın. Ek öğeler konumlandırmak için 2.-3. adımları tekrar edin.



4 Menü'e dönün.

Menü'e dönmek için MENU düğmesine basın.

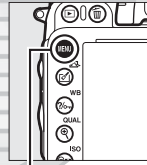

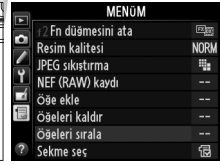

MENU düğmesi





KARACASULU
Dış Ticaret A.Ş.

Son ayarlar



En son kullanılan yirmi ayarı görüntülemek için,  **Menüm** > **Sekme seç** için  **Son ayarlar** öğesini seçin.

1 Sekme seç seçeneğini seçin.

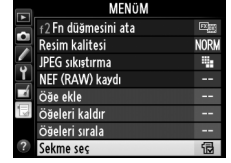

Menüm'de () **Sekme seç** öğesini vurgulayın ve  düğmesine basın.



2 Son ayarlar'ı seçin.



 **Son ayarlar**'ı vurgulayın ve  düğmesine basın. Menü'nün adı "MENÜM" yerine "SON AYARLAR" olarak değişecektir.



Menü öğeleri, kullanıldıkça son ayarlar menüsünün üst kısmına eklenir. Menüm'ü tekrar görüntülemek için,  **Son ayarlar** > **Sekme seç** için  **Menüm**'ü seçin.

KARACASULU
Dış Ticaret A.Ş.

Son Ayarlar Menüsünden Öğeleri Kaldırma

Son ayarlar menüsünden bir öğe kaldırmak için, öğeyi vurgulayın ve  (KALDIR) düğmesine basın. Bir onaylama diyalogu görüntülenecektir; seçilen öğeyi silmek için  (KALDIR) düğmesine tekrar basın.





KARACASULU
Dış Ticaret A.Ş.





Teknik Notlar

Uyumlu aksesuarlar, fotoğraf makinesinin temizlenmesi ve muhafaza edilmesi ve bir hata mesajı görüntülendiğinde veya fotoğraf makinesini kullanırken sorunlarla karşılaştığınızda ne yapacağınız konusunda bilgi edinmek için bu bölümü okuyun.

Uyumlu Objektifler

Objektif/aksesuar	Fotoğraf makinesi ayarı		Netleme modu			Çekim modu		Ölçüm sistemi		
	AF	M (elektronik telemetreli)	M	P S	A M	☑		☑		
						3D	Renk			
CPU objektifleri ¹	G veya D Türü AF NIKKOR ²	✓	✓	✓	✓	✓	—	✓ ³		
	AF-S, AF-I NIKKOR	—	✓ ⁵	✓	✓ ⁵	✓ ⁵	—	✓ ^{3,5}		
	PC-E NIKKOR serisi	—	✓ ⁵	✓	—	✓ ⁶	—	✓ ^{3,5}		
	PC Micro 85mm f/2.8D ⁴	—	✓ ⁵	✓	—	✓ ⁶	—	✓ ^{3,5}		
	AF-S / AF-I Teleobjektif ⁷	✓	✓	✓	✓	✓	—	✓ ³		
	Diğer AF NIKKOR (F3AF objektifler hariç)	✓ ⁸	✓ ⁸	✓	✓	✓	—	✓ ³		
CPU olmayan objektifleri ¹⁰	AI-P NIKKOR	—	✓ ⁹	✓	✓	—	✓	✓ ³		
	AI, AI modifiye, NIKKOR veya Nikon Serisi E objektifler ¹¹	—	✓ ⁹	✓	—	✓ ¹²	—	✓ ¹⁴		
	Medical-NIKKOR 120mm f/4	—	✓	✓	—	✓ ¹⁵	—	—		
	Reflex-NIKKOR	—	—	✓	—	✓ ¹²	—	✓ ¹⁴		
	PC-NIKKOR	—	✓ ⁵	✓	—	✓ ¹⁶	—	✓		
	AI-tipi Teleobjektif dönüştürücü ¹⁷	—	✓ ¹⁸	✓	—	✓ ¹²	—	✓ ¹⁴		
	PB-6 Bellows Netleme Eklentisi ¹⁹	—	✓ ¹⁸	✓	—	✓ ²⁰	—	✓		
Otomatik uzatma halkası (PK serisi 11A, 12 veya 13; PN-11)	—	✓ ¹⁸	✓	—	✓ ¹²	—	✓			

1 IX-NIKKOR objektifler kullanılamaz.

2 VR objektiflerde Titreşim Azaltma (VR) desteklenir.

3 Noktasal ölçüm seçilen netleme noktasını ölçer (☑ 109).

4 Objektif kaydırılırken ve/veya yatırılırken veya maksimum diyaframdan farklı bir diyafram kullanıldığında fotoğraf makinesinin pozlama ölçümü ve flaş kontrolü sistemleri düzgün çalışmaz.

5 Kaydırma ya da yatırma durumunda kullanılamaz.

6 Yalnızca manuel çekim modu.

7 Yalnızca AF-S ve AF-I objektiflerle kullanılabilir (☑ 287). Otomatik netleme ve elektronik aralık bulma için kullanılabilen netleme noktaları ile ilgili daha fazla bilgi için bkz. sayfa 287.

8 AF 80–200mm f/2.8, AF 35–70mm f/2.8, AF 28–85mm f/3.5–4.5 <Yeni> veya AF 28–85mm f/3.5–4.5 objektifle maksimum zoom'da minimum netleme mesafesinde netlerken, vizördeki görüntü düzlemi ekranındaki resim netlenmediğinde net görüntü işareti görüntülenebilir. Vizördeki resim netlenene kadar netlemeyi manuel olarak ayarlayın.

9 Maksimum diyafram f/5.6 veya daha hızlı.

10 Bazı objektifler kullanılamaz (bkz. sayfa 288).



- 11 AI 80–200mm f/2.8 ED tripod yuvasının dönüş menzili fotoğraf makinesi gövdesiyle sınırlıdır. Fotoğraf makinesine AI 200–400mm f/4 ED takıldığında filtreler değiştirilemeyebilir.
- 12 Maksimum diyafram, **CPU olmayan objektif verileri** (□ 172) kullanılarak belirtilmiş ise, diyafram değeri vizör ve kontrol panelinde görüntülenir.
- 13 Kullanılabilmesi için objektif odak uzaklığı ve maksimum diyaframın **CPU olmayan objektif verileri** kullanılarak belirlenmiş olması gerekir (□ 172). İstedığınız sonuçları elde edemezseniz, nokta veya merkez ağırlıklı ölçümü kullanın.
- 14 Kesinliği arttırmak için, objektif odak uzaklığını ve maksimum diyaframı **CPU olmayan objektif verileri** seçeneğini kullanarak belirleyin (□ 172).
- 15 Bir adım veya daha fazla flaş senkr hızından daha düşük perde hızlarında manuel **M** modunda kullanılabilir.
- 16 Pozlama objektif diyaframının önceden ayarlanması yoluyla belirlenir. **A** modundayken, AE kilidini kullanmadan ve objektif değiştirmeden önce diyafram halkasını kullanarak diyaframı önceden ayarlayın. **M** modunda, objektifi kaydırmadan önce objektif diyafram halkasını kullanarak açıklığı önceden ayarlayın ve pozlamayı belirleyin.
- 17 AI 28–85mm f/3.5–4.5, AI 35–105mm f/3.5–4.5, AI 35–135mm f/3.5–4.5 veya AF-S 80–200mm f/2.8D ile kullanıldığında pozlama telafisi gerekir. Ayrıntılar için teleobjektif dönüştürücü kılavuzuna bakın.
- 18 Maksimum etkili diyafram f/5.6 veya daha hızlı.
- 19 PK-12 veya PK-13 otomatik uzatma halkası gerektirir. Fotoğraf makinesi yönelimine bağlı olarak PB-6D gerekebilir.
- 20 Ön ayarlı diyafram kullanın. **A** modundayken, pozlamaya karar verip fotoğraf çekmeden önce netleme eklentisini kullanarak diyaframı ayarlayın.
 - PF-4 Reprocopy Outfit, PA-4 Fotoğraf Makinesi Tutucusu gerektirir.
 - ISO duyarlılığı 6400 veya daha büyükken aşağıdaki objektiflerle film çekildiğinde yatay çizgiler halinde kumlanma meydana gelebilir; manuel netleme veya netleme kilidi kullanın.
 - AF-S Zoom Nikkor 24–85mm f/3.5–4.5G (IF)
 - AF-S DX Zoom-Nikkor 18–70mm f/3.5–4.5G IF-ED

KARACASULU
Dış Ticaret A.Ş.

✍ CPU ve Tür G ve D Objektifleri Tanıma

CPU objektifler (özellikle G ve D türü) önerilir, ancak IX-NIKKOR objektiflerin kullanılamayacağını unutmayın. CPU objektifler CPU kontakları, G ve D türü objektifler ise objektif çerçevesi üzerindeki bir harf ile tanınabilir. G türü objektiflerde objektif diyafram halkası bulunmaz.



✍ AF-S/AF-I Teleobjektif dönüştürücü

AF-S/AF-I teleobjektif dönüştürücü aşağıdaki AF-S ve AF-I objektifler ile kullanılabilir:

- AF-S NIKKOR 70–200mm f/2.8G ED VR II
- AF-S VR 70–200mm f/2.8G ED
- AF-S 80–200mm f/2.8D ED
- AF-S VR Micro-Nikkor 105mm f/2.8G IF-ED*
- AF-S NIKKOR 200mm f/2G ED VR II
- AF-S VR 200mm f/2G ED
- AF-S NIKKOR 200–400mm f/4G ED VR II
- AF-S VR 200–400mm f/4G ED
- AF-S NIKKOR 300mm f/2.8G ED VR II
- AF-S VR 300mm f/2.8G ED
- AF-S 300mm f/2.8D ED II
- AF-S 300mm f/2.8D ED
- AF-I 300mm f/2.8D ED
- AF-S 300mm f/4D ED
- AF-S NIKKOR 400mm f/2.8G ED VR
- AF-S 400mm f/2.8D ED II
- AF-S 400mm f/2.8D ED
- AF-I 400mm f/2.8D ED
- AF-S NIKKOR 500mm f/4G ED VR
- AF-S 500mm f/4D ED II
- AF-S 500mm f/4D ED
- AF-I 500mm f/4D ED
- AF-S NIKKOR 600mm f/4G ED VR
- AF-S 600mm f/4D ED II
- AF-S 600mm f/4D ED
- AF-I 600mm f/4D ED

* Otomatik netleme desteklenmez.

✍ f/8 Otomatik Netleme Desteği

Objektif AF-S/AF-I teleobjektif dönüştürücü ile birlikte kullanılabilir ve maksimum f/4 diyaframa sahipse, objektif TC-20E/TC-20E II/TC-20E III teleobjektif dönüştürücü ile

kullanıldığında görünür diyafram iki durakla f/8 değerine düşer veya objektif TC-17E II teleobjektif dönüştürücü ile kullanıldığında bir buçuk durakla f/6.8 değerine düşer. Şekillerde gösterilen netleştirme noktası AF-S teleobjektif dönüştürücü takıldığında otomatik netleştirme ve elektronik vizör için kullanılabilir. TC-20E/TC-20E II/TC-20E III ile birlikte kullanıldığında, orta netleştirme noktası dışındaki netleştirme noktalarına ilişkin netleştirme verileri çizgi sensörlerinden elde edilir. Tek noktalı AF, AF alan modu için 3D-izleme veya otomatik AF alanı seçildiğinde kullanılır (☐ 99); maksimum veya birleştirilmiş olarak f/5.6'dan daha yavaş diyaframlar, fotoğraf makinesi koyu veya düşük kontrastlı konularda netleme kullanarak netleme yapamayabilir.

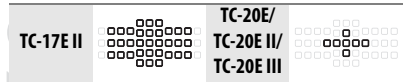

Objektif değeri

Objektif adlarında verilen f değeri, objektifin maksimum diyaframıdır.

Uyumlu CPU Olmayan Objektifler

CPU olmayan objektifler ve aksesuarlar kullanırken, mod düğmesi ile **A** veya **M** pozlama modunu seçin ve objektif diyafram halkasını kullanarak diyaframı ayarlayın. Diğer modlarda deklanşör devre dışı bırakılır. **CPU olmayan objektif verileri** (☐ 172) renkli matris ölçümü dahil CPU objektifleriyle kullanılabilen özelliklerin çoğunu etkinleştirmek için kullanılabilir; bir veri sağlanmazsa, renkli matris ölçümü yerine merkez ağırlıklı ölçüm kullanılacaktır, maksimum diyafram sağlanmazsa fotoğraf makinesi diyaframı ekranı maksimum diyaframdan vuruş sayısını gösterecektir ve gerçek diyafram değerinin objektif diyafram halkasından okunması gerekir.

Uyumsuz Aksesuarlar ve CPU Olmayan Objektifler

Aşağıdakiler D600 ile KULLANILAMAZ:

- TC-16AS AF teleobjektif dönüştürücü
- Al olmayan objektifler
- AU-1 netleme birimi gerektiren (400mm f/4.5, 600mm f/5.6, 800mm f/8, 1200mm f/11) objektifler
- Balık gözü kopyası (6mm f/5.6, 7,5mm f/5.6, 8mm f/8, OP 10mm f/5.6)
- 2,1cm f/4
- Genişletme Halkası K2
- 180–600mm f/8 ED (seri no 174041–174180)
- 360–1200mm f/11 ED (seri no 174031–174127)
- 200–600mm f/9.5 (seri no 280001–300490)
- F3AF için AF objektifleri (AF 80mm f/2.8, AF 200mm f/3.5 ED, AF Teleobjektif Dönüştürücü TC-16)
- PC 28mm f/4 (seri no 180900 veya daha eski)
- PC 35mm f/2.8 (seri no 851001–906200)
- PC 35mm f/3.5 (eski tür)
- Refleks 1000mm f/6.3 (eski tür)
- Refleks 1000mm f/11 (seri no 142361–143000)
- Refleks 2000mm f/11 (seri no 200111–200310)

Dahili Flaş

Dahili flaş 24 mm (DX formatında 16 mm)–300 mm netleme uzaklıkları olan CPU objektiflerle kullanılabilir, ancak bazı durumlarda objektifin kapladığı gölgeler nedeniyle flaş konuyu tamamen bazı mesafelerde veya netleme uzaklıklarında aydınlatamayabilir; konunun kırmızı göz azaltma lambasının görünümünü engelleyen objektifler kırmızı göz azaltma ile karışabilir. Gölgeleri önlemek için objektif koruyucularını çıkarın. Flaşın minimum 0,6 m aralığı vardır ve makro zoom objektiflerinin makro aralıklarında kullanılamaz. Flaş, aşağıdaki objektiflerle aşağıda verilenden daha az mesafelerde konunun tamamını aydınlatamayabilir:

	Objektif	Zoom konumu	Kenar ayrıntısı kaybı olmadan minimum mesafe
DX	AF-S DX NIKKOR 10–24mm f/3.5–4.5G ED	18–24 mm	Kenar ayrıntısı kaybı olmadan
	AF-S DX Zoom-Nikkor 12–24mm f/4G IF-ED	18 mm	1,0 m
		20–24 mm	Kenar ayrıntısı kaybı olmadan

	Objektif	Zoom konumu	Kenar ayrıntısı kaybı olmadan minimum mesafe
XD	AF-S DX Zoom-Nikkor 17–55mm f/2.8G IF-ED	20 mm	2,0 m
		24–55 mm	1,0 m
	AF-S DX NIKKOR 18–200mm f/3.5–5.6G ED VR II AF-S DX VR Zoom-Nikkor 18–200mm f/3.5–5.6G IF-ED	18 mm	1,0 m
		24–200 mm	Kenar ayrıntısı kaybı olmadan
AF-S DX NIKKOR 18–300mm f/3.5–5.6G ED VR	28 mm	1,0 m	
	50–300 mm	Kenar ayrıntısı kaybı olmadan	
FX	AF-S NIKKOR 16–35mm f/4G ED VR	35 mm	1,5 m
	AF-S Zoom-Nikkor 17–35mm f/2.8D IF-ED	28 mm	1,5 m
		35 mm	Kenar ayrıntısı kaybı olmadan
	AF Zoom-Nikkor 18–35mm f/3.5–4.5D IF-ED	24 mm	1,0 m
		28–35 mm	Kenar ayrıntısı kaybı olmadan
	AF Zoom-Nikkor 20–35mm f/2.8D IF	24 mm	1,5 m
		28 mm	1,0 m
	AF-S NIKKOR 24mm f/1.4G ED	28 mm	1,0 m
		35 mm	Kenar ayrıntısı kaybı olmadan
	AF-S NIKKOR 24–70mm f/2.8G ED	24 mm	1,0 m
		50–70 mm	Kenar ayrıntısı kaybı olmadan
	AF-S VR Zoom-Nikkor 24–120mm f/3.5–5.6G IF-ED	24 mm	1,0 m
		35–120 mm	Kenar ayrıntısı kaybı olmadan
	AF-S NIKKOR 24–120mm f/4G ED VR	24 mm	2,0 m
		28 mm	1,0 m
	AF-S Zoom-Nikkor 28–70mm f/2.8D IF-ED	50–120 mm	Kenar ayrıntısı kaybı olmadan
28 mm		1,0 m	
AF-S NIKKOR 28–300mm f/3.5–5.6G ED VR	50–70 mm	Kenar ayrıntısı kaybı olmadan	
	28 mm	1,5 m	
AF-S NIKKOR 28–300mm f/3.5–5.6G ED VR	35 mm	1,0 m	
	50–300 mm	Kenar ayrıntısı kaybı olmadan	
PC-E NIKKOR 24mm f/3.5D ED *	24 mm	1,5 m	

* Kaydırılmadığında veya eğilmediğinde.

AF-S NIKKOR 14–24mm f/2.8G ED ile kullanıldığında, flaş tüm mesafelerde konunun tamamını aydınlatamayabilir.

Dahili flaş ayrıca AI-S, AI-, AI-modifiye NIKKOR, Nikon Serisi E ve CPU olmayan objektiflerle 24–300mm odak uzaklığıyla kullanılabilir. AI 50–300mm f/4.5, değiştirilmiş AI 50–300mm f/4.5, AI-S 50–300mm f/4.5 ED, ve AI 50–300mm f/4.5 ED lensleri 70 mm veya üzerinde bir zoom konumunda kullanılmalıdır. AI-S ve AI 25–50mm f/4 ED lensleri ile, üzerinde kenar ayrıntısı kaybı oluşmayacak aralıklar şunlardır: 25 mm zoom konumunda 2.0 m ve 28 mm zoom konumunda 1.0 m'de; 35 mm veya üzerindeki zoom konumlarında kenar ayrıntısı kaybı oluşmaz.



☑ AF Yardımcı Aydınlatma

AF yardımcı aydınlatma 24–200 mm odak uzaklığı olan objektiflerle kullanılabilir. Ancak, aşağıdaki objektiflerle netleme işlemine yardımcı olmak için kullanılamaz:

- AF-S NIKKOR 200mm f/2.8G ED VR II
- AF-S NIKKOR 200–400mm f/4G ED VR II
- AF-S VR Zoom-Nikkor 200–400mm f/4G
- AF-S NIKKOR 300mm f/2.8G ED VR II

0,7 m altındaki mesafelerde, aşağıdaki objektifler AF yardımcı aydınlatmasını engelleyebilir ve aydınlatma zayıf olduğunda otomatik netlemeye karışabilir:

- AF-S NIKKOR 16–35mm f/4G ED VR
- AF-S NIKKOR 24–120mm f/3.5–5.6D (IF)
- AF-S Zoom-Nikkor 17–35mm f/2.8D IF-ED
- AF-S NIKKOR 24–120mm f/4G ED VR
- AF-S DX Zoom-Nikkor 17–55mm f/2.8G
- AF-S NIKKOR 28–300mm f/3.5–5.6G ED VR
- AF-S NIKKOR 35mm f/1.4G
- AF-S DX VR Zoom-Nikkor 18–200mm f/3.5–5.6G IF-ED
- AF Zoom Micro Nikkor ED 70–180mm f/4.5–5.6D
- AF-S VR Micro-Nikkor 105mm f/2.8G IF-ED
- AF Zoom-Nikkor 20–35mm f/2.8D IF
- AF-S VR Micro-Nikkor 105mm f/2.8G IF-ED
- AF Zoom-Nikkor 24–85mm f/2.8–4D IF
- AF-S NIKKOR 24–85mm f/3.5–4.5G ED VR

1,0 m altındaki mesafelerde, aşağıdaki objektifler AF yardımcı aydınlatmasını engelleyebilir ve aydınlatma zayıf olduğunda otomatik netlemeye karışabilir:

- AF-S DX NIKKOR 18–200mm f/3.5–5.6G ED
- AF-S Zoom-Nikkor 28–70mm f/2.8D IF-ED
- AF-S NIKKOR 24–70mm f/2.8G ED
- AF Micro-Nikkor 200mm f/4D IF-ED
- AF-S VR Zoom-Nikkor 24–120mm f/3.5–5.6G IF-ED

1,5 m altındaki mesafelerde, aşağıdaki objektifler AF yardımcı aydınlatmasını engelleyebilir ve aydınlatma zayıf olduğunda otomatik netlemeye karışabilir:

- AF-S NIKKOR 14–24mm f/2.8G ED
- AF-S NIKKOR 70–200mm f/2.8G ED VR II
- AF-S DX NIKKOR 18–300mm f/3.5–5.6G ED VR
- AF Zoom-Nikkor 80–200mm f/2.8D ED
- AF-S DX NIKKOR 55–300mm f/4.5–5.6G ED VR
- AF-S Zoom-Nikkor 80–200mm f/2.8D IF-ED
- AF-S VR Zoom-Nikkor 70–200mm f/2.8G
- AF-S VR Zoom-Nikkor 70–200mm f/2.8G

KARACASULU
Dış Ticaret A.Ş.

✎ Görüş Açısını Hesaplama

D600, 35 mm (135) formatında fotoğraf makineleri için Nikon objektiflerle kullanılabilir. **Otomatik DX kırp** açıkta (□ 90) ve 35 mm formatında bir objektif takılıysa, görüş açısı 35 mm film ($35,9 \times 24,0$ mm) karesiyle aynı olacaktır; bir DX objektif takılıysa, görüş açısı otomatik olarak $23,5 \times 15,7$ mm (DX formatı) olarak ayarlanacaktır.

35 mm format objektif takılırsa, **Otomatik DX kırp** kapatılıp **DX (24×16)** seçilerek görüş açısı $1,5 \times$ azaltılabilir.

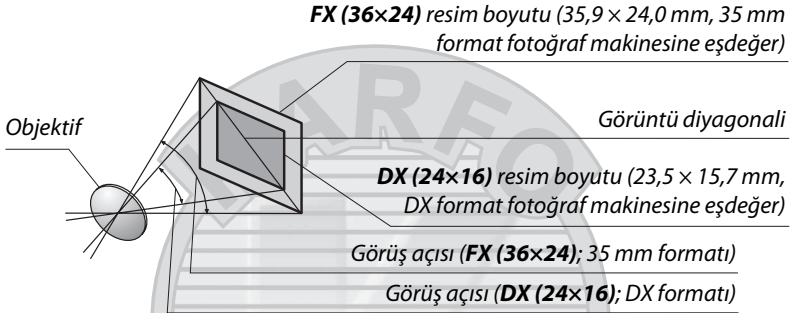

DX (24×16) görüş açısı 35 mm format görüş açısından $1,5$ kat daha küçüktür. **DX (24×16)** seçildiğinde 35 mm formatında objektiflerin odak uzunluğunu hesaplamak için, objektifin odak uzunluğunu yaklaşık $1,5$ ile çarpın (örneğin, 50 mm objektifin 35 mm formatındaki etkin odak uzunluğu **DX (24×16)** seçildiğinde 75 mm olur).

KARACASULU
Dış Ticaret A.Ş.



Opsiyonel Flaş Üniteleri (Speedlight'lar)

Fotoğraf makinesi Nikon Creative Lighting System (CLS)'i destekler ve CLS-uyumlu flaş ünitelerle kullanılabilir. Opsiyonel flaş üniteleri aşağıda açıklandığı gibi fotoğraf makinesi aksesuar kızağına doğrudan eklenebilir. Aksesuar kızağında flaş üniteleri için kilitleme pimi ile bir güvenlik kilidi bulunur.

1 Aksesuar kızağı kapağını çıkarın.

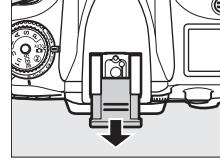

2 Flaş ünitesini aksesuar kızağına takın.

Ayrıntılar için flaş ünitesiyle birlikte sağlanan kılavuza bakın. Opsiyonel flaş ünitesi takıldığında dahili flaş patlamaz.

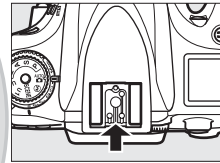

KARACASULU
Dış Ticaret A.Ş.

AS-15 Senk Terminal Adaptörü

AS-15 senk terminal adaptörü (ayrıca tedarik edilebilir) fotoğraf makinesinin aksesuar kızağına monte edildiğinde, flaş aksesuarları bir senk terminaliyle bağlanabilir.

Sadece Nikon Markalı Flaş Aksesuarlarını Kullanın

Yalnızca Nikon flaş ünitelerini kullanın. Aksesuar kızağına uygulanan negatif gerilimler ya da 250 V üzerindeki gerilimler sadece normal işlemini engellemekle kalmaz, aynı zamanda fotoğraf makinesi ya da flaşın senkron devrelerine zarar verebilir. Bu bölümde listelenmeyen bir Nikon flaş ünitesi kullanmadan önce, daha fazla bilgi için bir yetkili Nikon servis temsilcisi ile irtibat kurun.

Nikon Creative Lighting System (CLS)

Nikon'un gelişmiş Creative Lighting System'ı (CLS) daha başarılı flaşlı fotoğraf çekimi için fotoğraf makinesi ve uyumlu flaş üniteleri arasındaki iletişimi iyileştirir.

■ CLS Uyumlu Flaş Üniteleri

Fotoğraf makinesi aşağıdaki CLS uyumlu flaş üniteleriyle kullanılabilir:

- **SB-910, SB-900, SB-800, SB-700, SB-600, SB-400 ve SB-R200:**

Özellik		Flaş ünitesi						
		SB-910 ¹	SB-900 ¹	SB-800	SB-700 ¹	SB-600	SB-400 ²	SB-R200 ³
Kılavuz No. ⁴	ISO 100	34	34	38	28	30	21	10
	ISO 200	48	48	53	39	42	30	14

1 AUTO veya $\frac{1}{2}$ (flaş) seçildiğinde beyaz dengesi için SB-910, SB-900 veya SB-700'e bir renkli filtre takılırsa, fotoğraf makinesi filtreyi otomatik olarak algılar ve beyaz dengesini uygun şekilde ayarlar.

2 Kablosuz flaş kontrolü SB-400 ile kullanılamaz.

3 Ayar düğmesi modunda dahili flaşla veya opsiyonel SB-910, SB-900, SB-800 veya SB-700 flaş ünitesi veya SU-800 kablosuz Speedlight kumanda birimi kullanılarak uzaktan kumanda edilir.

4 m, 20 °C, SB-910, SB-900, SB-800, SB-700 ve SB-600, 35 mm zoom ana konumunda; SB-910, SB-900 ve SB-700 standart aydınlatmalı.

- **SU-800 Kablosuz Speedlight Kumanda Birimi:** CLS uyumlu bir fotoğraf makinesine takıldığında SU-800, uzak SB-910, SB-900, SB-800, SB-700, SB-600 veya SB-R200 flaş üniteleri için üç gruba kadar bir ayar düğmesi olarak kullanılabilir. SU-800 kendinden flaşa sahip değildir.

KARACASULU
Dış Ticaret A.Ş.

✏ Kılavuz Numarası

Flaşın tam güçteki menzilinı hesaplamak için, Kılavuz Numarasını diyaframa bölün. Örneğin ISO 100'de SB-800, 38 m (35 mm zoom ana konumu) Kılavuz Numarasına sahiptir; $f/5.6$ diyaframındaki mesafesi $38 \div 5,6$ veya yaklaşık 6,8 metredir. ISO duyarlılığındaki her iki misli artış için, Kılavuz Numarasını ikinin kareköküyle (yaklaşık 1,4) çarpın.

Aşağıdaki özellikler CLS uyumlu flaş üniteleriyle kullanılabilir:

Flaş modu/özellik	Flaş ünitesi				Gelişmiş Kablosuz Aydınlatma							
	SB-910 SB-900	SB-800	SB-700	SB-600	SB-400	Ana/ayar düğmesi			Uzaktan			
						SB-910 SB-900	SB-800	SB-700	SU-800 ¹	SB-910 SB-900	SB-800	SB-700
i-TTL Dijital SLR için i-TTL dengeli dolgu flaşı	✓ ²	✓ ³	✓ ²	✓ ³	✓	✓	✓	✓	✓	✓	✓	✓
AA Otomatik diyafram	✓ ⁴	—	—	—	✓ ⁵	—	✓ ⁵	✓ ⁵	—	—	—	—
A TTL-dışı otomatik	✓ ⁴	—	—	—	✓ ⁵	—	—	—	—	—	—	—
GN Mesafe öncelikli manuel	✓	✓	—	—	—	—	—	—	—	—	—	—
M Manuel	✓	✓	✓	✓ ⁶	✓	✓	✓	✓	✓	✓	✓	✓
RPT Tekrarlı flaş	✓	—	—	—	✓	—	✓	✓	✓	✓	✓	—
Otomatik FP Yüksek Hızlı Flaş Senkronizasyon ⁷	✓	✓	✓	—	✓	✓	✓	✓	✓	✓	✓	✓
FV kilidi	✓	✓	✓	✓	✓	✓	✓	✓	✓	✓	✓	✓
Çoklu alan AF ⁸ için AF yardımcısı	✓	✓	✓	—	✓	✓	✓	—	—	—	—	—
Flaş Renk Bilgisi İletişimi	✓	✓	✓	✓	✓	✓	—	—	—	—	—	—
REAR Arka perde senk	✓	✓	✓	✓	✓	✓	✓	✓	✓	✓	✓	✓
👁 Kırmızı göz azaltma	✓	✓	✓	✓	✓	✓	—	—	—	—	—	—
Power zoom	✓	✓	✓	—	✓	✓	—	—	—	—	—	—

1 Diğer flaş ünitelerini kontrol etmek için SU-800 kullanıldığında uygundur. SU-800 kendinden flaşa sahip değildir.

2 Dijital SLR için standart i-TTL flaş noktasal ölçüm ile veya flaş ünitesiyle seçildiğinde kullanılır.

3 Dijital SLR için standart i-TTL flaş noktasal ölçüm ile kullanılır.

4 Flaş ünitesi ile seçilmiştir.

5 Flaş ünitesi ile seçilen moda bakılmaksızın otomatik diyafram (AA) kullanılır.

6 Fotoğraf makinesi ile seçilebilir.

7 **1/200 s (Otomatik FP)** veya **1/200 s (Otomatik FP)** seçeneğini Özel Ayar e1 için seçin (**Flaş senkronizasyon hızı**, □ 234).

8 CPU objektifi gerekir.

KARACASULU
Dış Ticaret A.Ş.

🔧 Otomatik Diyafram/TTL-dışı Otomatik

Ayarlar menüsünde **CPU olmayan objektif verileri** seçeneği kullanılarak odak uzaklığı ve maksimum diyafram belirtilmezse CPU olmayan objektif takıldığında otomatik diyaframı (AA) seçince otomatik olarak TTL-dışı otomatik (A) seçilir.

■ Diğer Flaş Üniteleri













Aşağıdaki flaş üniteleri TTL dışı otomatik ve manuel modlarda kullanılabilir.

Flaş modu	Flaş ünitesi	SB-80DX, SB-28DX, SB-28, SB-26, SB-25, SB-24	SB-50DX ¹	SB-30, SB-27 ² , SB-22S, SB-22, SB-20, SB-16B, SB-15	SB-23, SB-29 ³ , SB-21B ³ , SB-29S ³
A	TTL-dışı otomatik	✓	—	✓	—
M	Manuel	✓	✓	✓	✓
REAR	Tekrarlı flaş	✓	—	—	—
REAR	Arka perde senk ⁴	✓	✓	✓	✓

- 1 P, S, A veya M modlarından birini seçin, dahili flaşı düşürün ve yalnızca opsiyonel flaş ünitesini kullanın.
- 2 Flaş modu otomatik olarak TTL'ye ayarlanır ve deklanşör düğmesi etkisizleşir. Flaş ünitesini A (TTL-dışı otomatik flaş) olarak ayarlayın.
- 3 Otomatik netleme yalnızca AF-S VR Mikro-Nikkor 105mm f/2.8G IF-ED ve AF-S Mikro NIKKOR 60mm f/2.8G ED objektiflerle kullanılabilir.
- 4 Flaş modunu seçmek için fotoğraf makinesi kullanıldığında kullanılabilir.

■ Flaş Kontrol Modu

Bilgi ekranı fotoğraf makinesinin aksesuar kızağına takılı opsiyonel flaş üniteleri için aşağıdaki şekilde flaş kontrolü modunu görüntüler:

	Flaş senk	Otomatik FP (234)
i-TTL		
Otomatik diyafram (AA)		
TTL-dışı otomatik flaş (A)		
Mesafe öncelikli manuel (GN)		
Manuel		
Tekrarlı flaş		—
Gelişmiş kablosuz aydınlatma		

✓ Opsiyonel Flaş Üniteleri İle İlgili Notlar

Ayrıntılı talimatlar için Speedlight elkitabına başvurun. Flaş ünitesi CLS'yi destekliorsa, CLS-uyumlu dijital SLR fotoğraf makineleri ile ilgili bölüme bakın. D600; SB-80DX, SB-28DX ve SB-50DX kılavuzlarında "dijital SLR" kategorisine alınmamıştır.

⊕ haricindeki çekim modlarında opsiyonel bir flaş ünitesi takılırsa, flaş dahil flaşın kullanılmadığı modlarda dahil olmak üzere her çekimde patlar. Opsiyonel flaş ünitesinin film canlı görüntü izleme seçiliyken (☐ 57) veya HDR etkinken (☐ 139) kullanılmadığını unutmayın.

i-TTL flaş kontrolü 100 ve 6400 arasındaki ISO duyarlılıklarında kullanılabilir. 6400 üzeri değerlerde, bazı mesafelerde veya diyafram ayarlarında istenen sonuçlar alınamayabilir. Fotoğraf çekildikten sonra flaş hazır göstergesi yaklaşık üç saniye yanıp sönerse, flaş tam güçte patlamıştır ve fotoğraf az ışıklı olabilir.

Harici flaşla fotoğraf çekiminde bir SC-serisi 17, 28 veya 29 senkron kablosu kullanılıyorsa, i-TTL modunda doğru poz elde edilemeyebilir. Standart i-TTL flaş kontrolünü seçmenizi öneririz. Bir deneme çekimi yapın ve sonuçları ekranda izleyin.

i-TTL'de, flaş ünitesiyle birlikte verilen flaş panelini ya da sektirme adaptörünü kullanın. Pozlamanın yanlış olmasına yol açabileceğinden difüzyon panelleri gibi diğer panelleri kullanmayın.

SB-910, SB-900, SB-800, SB-700, SB-600 ve SB-400 kırmızı göz azaltma sağlarken, SB-910, SB-900, SB-800, SB-700, SB-600 ve SU-800 aşağıdaki kısıtlamalarla AF yardımcı aydınlatması salar:

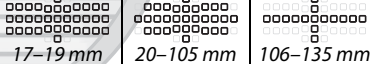
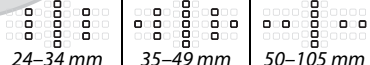
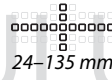
- **SB-910 ve SB-900:** AF yardımcı aydınlatması 17–135 mm AF objektiflerle kullanılabilir, ancak otomatik netleme yalnızca sağda gösterilen netleme noktalarıyla kullanılabilir.

17–19 mm | 20–105 mm | 106–135 mm
- **SB-800, SB-600 ve SU-800:** AF yardımcı aydınlatması 24–105 mm AF objektiflerle kullanılabilir, ancak otomatik netleme yalnızca sağda gösterilen netleme noktalarıyla kullanılabilir.

24–34 mm | 35–49 mm | 50–105 mm
- **SB-700:** AF yardımcı aydınlatması 24–135 mm AF objektiflerle kullanılabilir, ancak otomatik netleme yalnızca sağda gösterilen netleme noktalarıyla kullanılabilir.

24–135 mm

P modunda, maksimum diyafram (minimum f değeri) aşağıda gösterildiği üzere ISO duyarlılığına göre sınırlandırılır:

ISO eşdeğerinde maksimum diyafram:						
100	200	400	800	1600	3200	6400
4	5	5.6	7.1	8	10	11

Objektifin maksimum diyaframı yukarıda belirtilenden fazlaysa, maksimum diyafram değeri objektifin maksimum açıklığı olacaktır.

Diğer Aksesuarlar

Bu kılavuz hazırlandığı sırada, D600 için aşağıdaki aksesuarlar mevcuttur.

Güç kaynakları	<ul style="list-style-type: none">• Şarj Edilebilir Li-ion Pili EN-EL15 (☐ 21, 23): Ek EN-EL15 pilleri yerel satıcılardan ve Nikon yetkili servis temsilcilerinden edinilebilir.• Pil Şarj Cihazı MH-25 (☐ 21): EN-EL15 pillerini şarj edin.• Çok Yönlü Pil Paketi MB-D14: MB-D14'te bir deklanşör, AE/AF kilit düğmesi, çoklu seçici ve portre (uzun) yönelimli fotoğraflar çekerken gelişmiş işlem için ana ve alt ayar kadrantları bulunur. MB-D14 takılırken, fotoğraf makinesi MB-D14 temas kapağını çıkarın.• Güç Konektörü EP-5B, AC Adaptörü EH-5b: Bu aksesuarlar fotoğraf makinesini uzun süre çalıştırmak için kullanılabilir (EH-5a ve EH-5 AC adaptörler de kullanılabilir). Fotoğraf makinesinin EH-5b'ye bağlanması için EP-5B gereklidir, detaylar için bkz. sayfa 299. Fotoğraf makinesi bir MB-D14 ile kullanıldığında, EP-5B'nin fotoğraf makinesine değil MB-D14'e takılması gerekir. Fotoğraf makinesini hem fotoğraf makinesine hem de MB-D14'e takılan güç konektörleriyle kullanmaya çalışmayın.
Filtreler	<ul style="list-style-type: none">• Özel etkili fotoğrafçılık için tasarlanan filtreler otomatik netleme veya elektronik aralık belirleyiciyi etkileyebilir.• D600 doğrusal polarizasyon filtreler ile kullanılamaz. Bunun yerine C-PL veya C-PL II dairesel polarizasyon filtreleri kullanın.• Objektifi korumak için NC filtreleri kullanın.• Gölgelemenin önlenmesi amacıyla, konu parlak ışık kaynağı karşısında karelendiğinde ya da kare içinde parlak ışık varken filtre kullanımı tavsiye edilmez.• Pozlama faktörleri (filtre faktörleri) 1 x'in üzerindeki filtreler ile merkez ağırlıklı ölçüm tavsiye edilmez (Y44, Y48, Y52, O56, R60, X0, X1, C-PL, ND2S, ND4, ND4S, ND8, ND8S, ND400, A2, A12, B2, B8, B12). Ayrıntılar için filtre elkitabına bakın.
Vizör göz merceği aksesuarları	<ul style="list-style-type: none">• DK-20C Oküler Düzeltme Mercekleri: Fotoğraf makinesinin diyoptri ayarlar kontrolü nötr konumdayken (-1 m^{-1}) objektifler $-5, -4, -3, -2, 0, +0,5, +1, +2,$ ve $+3 \text{ m}^{-1}$ diyoptri ile kullanılabilir. Yalnızca istenen netleme dahili diyoptri ayar kontrolüyle erişilemiyorsa merceği düzeltme objektiflerini kullanın (-3 ile $+1 \text{ m}^{-1}$). İstenen netlemenin elde edilebildiğinden emin olmak için, test göz merceğini düzeltme objektiflerini satın almadan önce test edin. Vizör lastiği oküler düzeltme mercekleriyle kullanılamaz.• Büyüteçli Oküler DK-21M: DK-21M kareleme yaparken daha fazla keskinlik için vizördeki görüntüyü yaklaşık $1,17 \times (50 \text{ mm f/1.4}$ objektif sonsuza ayarlı; $-1,0 \text{ m}^{-1}$).• Büyüteç DG-2: DG-2, netleme sırasında daha yüksek hassasiyet için vizörün ortasında gösterilen sahneyi büyütür. Göz merceği adaptörü (ayrıca edinilebilir) gereklidir.• Göz Merceği Adaptörü DK-22: DG-2 büyüteci takıldığında DK-22 kullanılır.• DR-6 Sağdan Açılı Görüş Eklentisi: DR-6 fotoğraf makinesi (yatay konumdayken vizördeki resmin üstten görüntülenmesi) vizördeki görüntünün objektife sağ açıdan görünmesini sağlayarak vizör göz merceğine sağ açıdan takılır.

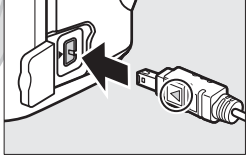

<p>Yazılım</p>	<ul style="list-style-type: none"> • Capture NX 2: Seçim kontrol noktaları ve bir otomatik rötüş fırçası gibi gelişmiş düzenleme özelliklerine sahip eksiksiz bir fotoğraf düzenleme paketidir. • Camera Control Pro 2: Film ve fotoğraf kaydetmek için fotoğraf makinesini bir bilgisayardan uzaktan kumanda edin ve fotoğrafları doğrudan bilgisayarın sabit diskine kaydedin. <p>Not: Nikon yazılımının son sürümlerini kullanın; desteklenen işletim sistemleri hakkında en son bilgiler için xxiii. sayfada listelenen web sitelerine basın. Varsayılan ayarlarda, Nikon Message Center 2, bilgisayardaki bir hesapta oturum açarken ve bilgisayar Internet'e bağlandığında düzenli olarak Nikon yazılımındaki ve donanım yazılımındaki güncellemeleri kontrol eder. Bir güncelleme bulunduğunda bir ileti otomatik olarak görüntülenir.</p>
<p>Gövde kapağı</p>	<p>Gövde Kapağı BF-1B/Gövde Kapağı BF-1A: Gövde kapağı objektif takılı değilken ayna, vizör ekranı ve sensör koruyucu filtreyi tozdan uzak tutar.</p>
<p>Uzaktan kumandalar</p>	<p>Kablosuz Uzaktan Kumanda ML-L3: ML-L3 uzaktan kumandan 3 V CR2025 pil kullanır.</p>  <p>Pil yuvasının mandalına sağa doğru basarak (1), boşluğa tırnağınızı geçirin ve pil yuvasını açın (2). Pilin doğru yönde takıldığından emin olun (4).</p>
<p>Aksesuar terminali aksesuarları</p>	<p>D600 aksesuar terminalinin yanındaki ► ögesi ile aynı hizada yer alan konektör üzerindeki ◀ ögesine bağlanan MC-DC2 uzaktan kumanda kabloları (☞ 79) ve GP-1 GPS birimleri (☞ 175) için bir aksesuar terminali ile donatılmıştır (terminal kullanılmıyorsa konektör kapağını kapatın).</p> 
<p>Mikrofonlar</p>	<p>Stereo Mikrofon ME-1 (☞ 61)</p>
<p>Kablosuz mobil adaptörler</p>	<p>WU-1b Kablosuz Mobil Adaptörü: Fotoğraf makinesi ve Wireless Mobile Adapter Utility ile çalışan akıllı cihazlar arasında iki yönlü iletişimi destekler.</p>

KARACASULU
Dış Ticaret A.Ş.

Bir Güç Konektörü ve AC Adaptörü Ekleme

Opsiyonel bir güç konektörü ve AC adaptörü takmadan önce fotoğraf makinesini kapatın.

1 Fotoğraf makinesini hazırlayın.

Pil yuvası (1) ve güç konektörü (2) kapaklarını açın.

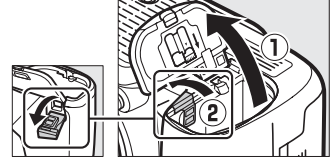

2 EP-5B güç konektörünü takın.

Turuncu pil mandalını bir yöne basılı tutmak için konektörü kullanarak konektörü gösterilen yönde taktığınızdan emin olun. Konektör tam olarak takıldığında mandal konektörü yerine kilitler.

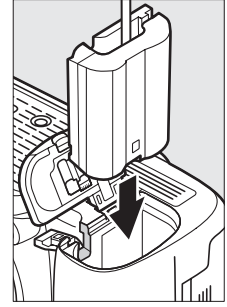

3 Pil yuvası kapağını kapatın.

Güç konektörü kablosunu güç konektörü yuvasından geçecek şekilde konumlandırın ve pil yuvası kapağını kapatın.

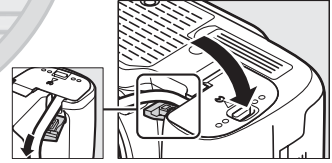

4 AC adaptörü bağlayın.

AC adaptörü güç kablosunu AC adaptöründeki AC sokete (3) ve EP-5B güç kablosu DC soketine (4) bağlayın. Fotoğraf makinesine AC adaptörü ve güç konektörüyle güç verildiğinde monitörde  simgesi görüntülenir.

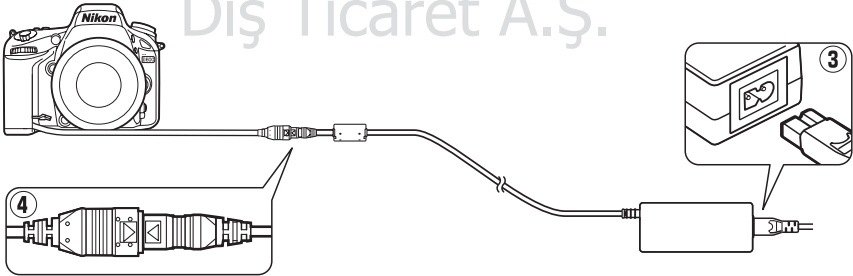

Fotoğraf Makinesinin Bakımı

Depolama

Fotoğraf makinesi uzun süre kullanılmayacaksa, ekran kapağını sökün, pili çıkarın ve terminal kapağını takarak serin, pili kuru bir alanda saklayın. Küflenmeyi önlemek için, fotoğraf makinesini kuru, iyi havalandırılan bir yerde saklayın. Fotoğraf makinenizi yağ veya petrol ile birlikte saklamayın.

- konunun iyi havalandırılmayan ya da %60'ın üzerinde neme sahip yerlerde
- televizyon veya radyo gibi güçlü elektromanyetik alanlar oluşturan cihazların yanında
- 50 °C üstündeki veya -10 °C altındaki sıcaklıklara maruz kalır

Temizleme

Fotoğraf makinesi gövdesi	Toz ve iplik kalıntılarını temizlemek için bir fan kullanın, ardından yumuşak, kuru bir bezle silin. Fotoğraf makinesini plaj ya da deniz kıyısında kullandıktan sonra, kum veya tuzu damıtılmış suyla hafif nemlendirilmiş bir bez kullanarak silin ve iyice kurulayın. Önemli: Fotoğraf makinesinin içine giren toz ya da diğer yabancı maddeler garanti kapsamında olmayan hasara yol açabilir.
Objektif, ayna ve vizör	Bu cam parçalar kolayca hasar görebilir. Toz ve iplik parçalarını bir fan ile temizleyin. Aerosol fanı kullanılıyorsa, sıvının boşalmasını önlemek için kutuyu dik tutun. Parmak izi ve diğer lekeleri çıkarmak için, az miktarda objektif temizleyicisini yumuşak bir beze uygulayın ve itina ile temizleyin.
Ekrana	Toz ve iplik parçalarını bir fan ile temizleyin. Parmak izi ve diğer lekeleri çıkarırken, yüzeyi yumuşak bir bezle ya da güderi ile hafifçe silin. Basınç uygulamayın, çünkü bu fotoğraf makinesinin hasar görmesine ya da arızalanmasına yol açabilir.

Alkol, tiner ya da diğer uçucu kimyasalları kullanmayın.

KARACASULU
Dış Ticaret A.Ş.

✓ Fotoğraf Makinesi ve Aksesuarlarının Servis İşlemleri

Fotoğraf makinesi hassas bir cihazdır ve düzenli servis gerektirir. Nikon fotoğraf makinesinin her yıl veya iki yılda bir orijinal bir satıcı veya Nikon yetkili servis temsilcisi tarafından kontrol edilmesini ve üç ila beş yılda bir servise gönderilmesini tavsiye eder (bu servislerin ücrete tabi olduğunu not edin). Fotoğraf makinesi profesyonel olarak kullanılıyorsa, sık aralıklarla kontrol ve servis özellikle tavsiye edilir. Objektifler veya opsiyonel Speedlight'lar gibi fotoğraf makinesi ile birlikte düzenli olarak kullanılan aksesuarlar, fotoğraf makinesi ile birlikte kontrol veya bakıma alınmalıdır.

Sensör Koruyucu Filtre

Fotoğraf makinesinin fotoğraf elemanı olarak işlev gören görüntü sensörü hareyi önlemek için bir sensör koruyucu filtreye sahiptir. Fotoğraflarda filtre üzerinde kir ya da tozun görüldüğünden şüpheleniyorsanız, ayarlar menüsündeki **Görüntü sensörünü temizle** seçeneğini kullanarak filtreyi temizleyin. Filtre **Şimdi temizle** seçeneği kullanılarak istendiği zaman temizlenebilir veya temizlik otomatik olarak fotoğraf makinesi açıldığında ya da kapatıldığında otomatik olarak gerçekleştirilebilir.

■ “Şimdi temizle”

1 Ayarlar menüsünde Görüntü sensörünü temizle ögesini seçin.

Menüleri görüntülemek için MENU düğmesine basın. Ayarlar menüsünde **Görüntü sensörünü temizle** seçeneğini vurgulayın ve ► düğmesine basın.

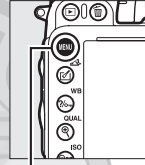

MENU düğmesi



2 Şimdi temizle ögesini seçin.

Fotoğraf makinesi görüntü sensörünü kontrol eder ve sonra temizlemeye başlar. Bu işlem yaklaşık 10 saniye sürer; bu süre sırasında, üst kontrol panelinde **b u s y** yanıp söner ve diğer işlemler gerçekleştirilemez. Temizleme tamamlanana kadar ve **b u s y** kaybolana kadar güç kaynağını çıkarmayın veya bağlantısını kesmeyin.

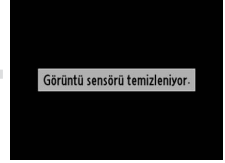
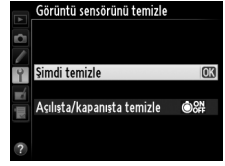

🔍 Fotoğraf makinesini tabanı aşağı gelecek şekilde yerleştirin

Görüntü sensörü temizliği, en etkili fotoğraf makinesi temizliği sağda gösterilen şekilde tabanı aşağı gelecek şekilde yerleştirildiğinde yapılır.

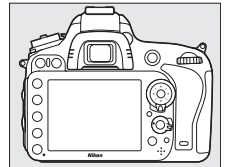

■ “Açılışta/kapanışta temizle”

Aşağıdaki seçeneklerden birini seçin:

Seçenek	Açıklama
●ON Açılışta temizle	Görüntü sensörü fotoğraf makinesi her açıldığında otomatik olarak temizlenir.
●OFF Kapanışta temizle	Görüntü sensörü fotoğraf makinesi her kapandığında, kapanma sırasında otomatik olarak temizlenir.
●ON/OFF Açılışta ve kapanışta temizle	Görüntü sensörü başlangıçta ve kapanırken otomatik olarak temizlenir.
Temizleme kapalı	Otomatik görüntü sensörü temizleme kapalı.

1 Açılışta/kapanışta temizle seçeneğini seçin.

Önceki sayfada 2. adımda açıklandığı şekilde

Görüntü sensörünü temizle menüsünü görüntüleyin. **Açılışta/kapanışta temizle** seçeneğini vurgulayın ve ► düğmesine basın.



2 Bir seçenek seçin.

Bir seçeneği vurgulayın ve OK düğmesine basın.

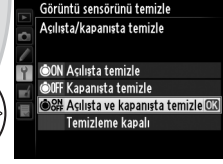

✓ Görüntü Sensörünü Temizleme

Açılış sırasında fotoğraf makinesi kontrollerinin kullanılması görüntü sensörü temizlemesini durdurur. Görüntü sensörü temizleme, flaş şarj oluyorsa açılışta gerçekleşmeyebilir.

Temizleme, sensör koruyucu filtre titreştirilerek yapılır. Toz **Görüntü sensörünü temizle** menüsündeki seçenekler ile tam olarak çıkarılmıyorsa, görüntü sensörünü elle temizleyin (☞ 303) veya yetkili Nikon servisine ya da servis temsilcisine danışın.

Görüntü sensörü temizliği arka arkaya birkaç kez yapılırsa, fotoğraf makinesinin iç devrelerinin korunması için görüntü sensörü temizliği geçici süreyle yapılamayabilir. Temizlik kısa süre beklendikten sonra tekrar yapılabilir.

■ Manuel Temizleme

Yabancı bir madde sensör koruyucu filtre ayarlar menüsündeki **Görüntü sensörünü temizle** seçeneği (☐ 301) kullanılarak çıkarılamıyorsa, filtre aşağıda açıklandığı şekilde elle temizlenebilir. Ancak, filtrenin son derece narin olduğunu ve kolayca zarar görebileceğini unutmayın. Nikon, filtrenin sadece Nikon yetkili servis personeli tarafından temizlenmesini tavsiye eder.

1 Pili şarj edin veya bir AC adaptörü bağlayın.

Sensör koruyucu filtre kontrol ya da temizliği sırasında güvenilir bir güç kaynağına ihtiyaç duyulur. Fotoğraf makinesini kapatın ve tam şarjlı bir EN-EL15 pil takın veya isteğe bağlı bir EP-5B güç konektörü ve EH-5b AC adaptörü bağlayın. Ayarlar menüsündeki **Aynayı temizlik için kilitle** seçeneği pil düzeyi  üzerinde olduğunda kullanılabilir.

2 Objektifi çıkarın.

Fotoğraf makinesini kapatın ve objektifi çıkarın.

3 Aynayı temizlik için kilitle özgesini seçin.

Fotoğraf makinesini açın ve menüleri görüntülemek için **MENU** düğmesine basın. Ayarlar menüsünde **Aynayı temizlik için kilitle** seçeneğini vurgulayın ve ► düğmesine basın.

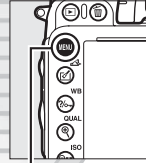

MENU düğmesi



4 OK düğmesine basın.

Ekranda sağda gösterilen ileti görüntülenirken, kontrol paneli ve vizörde bir dizi tire işareti gösterilir. Sensör koruyucu filtreyi kontrol etmeden normal çalışmayı geri yüklemek için, fotoğraf makinesini kapatın.



5 Aynayı kaldırın.

Deklanşöre sonuna kadar basın. Ayna kalkar ve deklanşör perdesi açılarak sensör koruyucu filtre ortaya çıkarılır. Vizördeki ekran kapanır ve kontrol panelinde bir dizi tire yanıp söner.

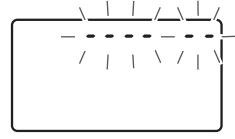

6 Sensör koruyucu filtreyi kontrol edin.

Fotoğraf makinesini sensör koruyucu filtre üzerine ışık gelecek şekilde tutarak, filtrede toz vb. olup olmadığını kontrol edin. Yabancı madde yoksa 8. Adıma geçin.

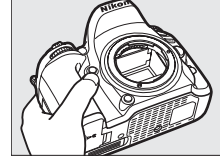

7 Filtreyi temizleyin.

Toz ve iplik parçalarını filtreden bir fan ile temizleyin. Sert kıllar filtreye zarar verebileceğinden fan fırçası (körüklü fırça) kullanmayın. Fan ile çıkarılamayan lekeler sadece Nikon yetkili servis personeli tarafından çıkarılabilir. Hiçbir koşulda filtreye dokunmayın ya da filtreyi silmeyin.

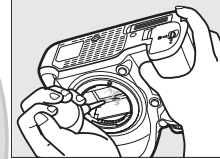

8 Fotoğraf makinesini kapatın.

Ayna aşağı konumuna döner ve deklanşör perdesi kapanır. Objektifi ya da gövde kapağını yerine yerleştirin.

KARACASULU
Dış Ticaret A.Ş.

Güvenilir Bir Güç Kaynağı Kullanın

Deklanşör perdesi narindir ve kolayca zarar görebilir. Ayna kalkırken fotoğraf makinesinin gücü kesilirse, perde otomatik olarak kapanır. Perdeye zarar gelmesini önlemek için, aşağıdaki önlemlere uyun:

- Ayna kalkık konumdayken fotoğraf makinesini kapatmayın ya da güç kaynağının bağlantısını kesmeyin.
- Ayna kalkırken pil zayıflarsa, yaklaşık iki dakika sonra deklanşör perdesinin kapanacağını ve aynanın indirileceğini bildiren bir uyarı sesi gelecek ve otomatik-zamanlama lambası yanıp sönecektir. Temizlik ya da kontrol işlemini hemen sonlandırın.

Sensör Koruyucu Filtredeki Yabancı Madde

Nikon üretim ve sevkiyat sırasında yabancı maddelerin sensör koruyucu filtre ile temas etmesini önlemek için olası her türlü tedbiri almaktadır. Ancak D600 değiştirilebilir objektifler ile kullanılacak şekilde tasarlanmıştır ve objektifler çıkarılırken ya da değiştirilirken fotoğraf makinesine yabancı madde girebilir. Yabancı madde fotoğraf makinesinin içine girdikten sonra, sensör koruyucu filtreye yapışabilir ve belli koşullarda çekilen fotoğraflar üzerinde görünebilir. Objektif takılı değilken fotoğraf makinesini korumak için, makine ile birlikte verilen gövde kapağını yerleştirdiğinizden emin olun; öncelikle gövde kapağına yapışabilecek tüm toz ve diğer yabancı maddeleri temizlemeye dikkat edin. Tozlu ortamlarda objektif değiştirmekten kaçınınız.

Yabancı maddeler sensör koruyucu filtre içine bir şekilde girecek olursa, filtreyi yukarıda açıklanan şekilde temizleyin ya da filtreyi Nikon yetkili servis personeline temizlettirin. Filtredeki yabancı maddenin varlığından etkilenen fotoğraflar Capture NX 2 (ayrıca edinilebilir; □ 298) ya da üçüncü parti resim görüntüleme uygulamalarında mevcut olan resim temizleme seçenekleri kullanılarak rötuşlanabilir.

KARACASULU
Dış Ticaret A.Ş.



Fotoğraf Makinesi ve Pil Bakımı: Önlemler

Düřmeyin: Ürün güçlü sarsıntı ya da titreřimlere maruz kalırsa arızalanabilir.

Kuru tutun: Bu ürün su geçirmez deęildir ve suya batırılırsa veya yüksek nem seviyelerine maruz kalırsa arızalanabilir. Dahili mekanizmanın paslanması tamiri mümkün olmayan hasara yol açabilir.

Ani sıcaklık deęişimlerinden uzak tutun: Soęuk bir günde ısıtılan bir binaya girerken ya da binadan çıkarken olduęu gibi, ani sıcaklık deęişiklikleri aygıt içinde yoğunlaşmaya sebep olabilir. Yoğunlaşmayı önlemek için, makineyi ani sıcaklık deęişikliklerine tabi tutmadan önce bir taşıma çantasına veya plastik bir poşete koyun.

Güçlü manyetik alanlardan uzak tutun: Bu makineyi güçlü elektromanyetik ışınım ya da manyetik alan oluşturan cihazların yakınında kullanmayın ya da saklamayın. Radyo vericileri gibi cihazların ürettięi yüksek statik yükler ya da manyetik alanlar ekranda parazitlenme yapabilir, bellek kartında depolanan verilere zarar verebilir ya da ürünün iç devrelerini olumsuz etkileyebilir.

Objektifi güneře dönük şekilde bırakmayın: Objektifi uzun süreyle güneře ya da dięer güçlü ışık kaynaklarına dönük şekilde bırakmayın. Şiddetli ışık görüntü sensörünün bozulmasına ya da fotoęraflar üzerinde beyaz bir bulanıklık etkisi oluşmasına neden olabilir.

Güç kaynağını çıkarmadan ya da bağlantısını kesmeden önce ürünü kapatın: Ürün açık iken ya da resimler kaydedilirken ya da silinirken ürünün fişini çekmeyin ya da pili çıkarmayın. Bu durumlarda gücün zorla kesilmesi veri kaybına veya ürün belleęi ya da iç devrelerinde hasara yol açabilir. Gücün kazayla kesilmesini önlemek için, AC adaptörü baęlıyken ürünü bir yerden başka bir yere taşımaktan kaçının.

Temizleme: Fotoğraf makinesi gövdesini temizlerken, toz ve iplik kalıntılarını hafifçe temizlemek için bir fan kullanın, ardından yumuřak, kuru bir bezle hafifçe silin. Fotoğraf makinesini plaj ya da deniz kıyısında kullandıktan sonra, kum veya tuzu saf suyla hafif nemlendirilmiş bir bez kullanarak silin ve fotoğraf makinesini iyice kurulayın. Nadiren, statik elektrik LCD'lerin aydınlanmasına ya da karamasına yol açabilir. Bu bir arıza göstergesi olmayıp ekran kısa süre sonra normale döner.

Objektif ve ayna kolayca hasar görebilir. Toz ve iplik parçaları bir fan kullanılarak nazikçe temizlenmelidir. Aerosol fanı kullanılırken, sıvının boşalmasını önlemek için kutuyu dik tutun. Objektifteki parmak izi ve dięer lekeleri çıkarmak için, az miktarda objektif temizleyicisini yumuřak bir beze uygulayın ve objektifi dikkatlice temizleyin.

Sensör koruyucu filtrenin temizlenmesi konusunda bilgi edinmek için bkz. "Sensör Koruyucu Filtre" (□ 301, 303).

Objektif kontakları: Objektif kontaklarını temiz tutun.

Deklanşör perdesine dokunmayın: Deklanşör perdesi son derece incedir ve kolayca zarar görebilir. Hiçbir şekilde, perde üzerine basınç uygulamayın, temizlik gereçlerine sokmayın ya da konuyu bir fandan gelen kuvvetli hava akımlarına maruz bırakmayın. Bu işlemler perdeyi çizebilir, deforme edebilir ya da yırtabilir.

Depolama: Küflenmeyi önlemek için, fotoğraf makinesini kuru, iyi havalandırılan bir yerde saklayın. Bir AC adaptörü kullanıyorsanız, yangını önlemek için adaptörün fişini prizden çekin. Ürün uzun süre kullanılmıyorsa, sızıntıyı önlemek için pili çıkarın ve fotoğraf makinesini kurutucu madde içeren plastik bir torbada saklayın. Ancak, fotoğraf makinesi çantasını plastik torbada saklamayın, çünkü bu işlem malzemenin bozulmasına sebep olabilir. Kurutucu maddenin zamanla nemi emme kapasitesini yitireceğini ve düzenli aralıklarla değiştirilmesi gerektiğini unutmayın.

Küflenmeyi önlemek için, fotoğraf makinesini en az ayda bir kez depodan çıkarın. Yerine koymadan önce fotoğraf makinesini açın ve deklanşöre birkaç kez basın.

Pili serin, kuru bir yerde saklayın. Pili yerine koymadan önce terminal kapağını yerine yerleştirin.

Ekranla ilişkin notlar: Monitör son derece yüksek bir hassasiyetle üretilmiştir; piksellerin en az %99,99'u etkilidir ve %0,01'den fazlası kayıp veya bozuk değildir. Bu ekranlarda daima açık olan (beyaz, kırmızı, mavi veya yeşil) veya daima kapalı olan (siyah) pikseller bulunabilir, ancak bu bir arıza veya işlev bozukluğu değildir ve cihazla kaydedilen görüntüler üzerinde hiçbir etkisi yoktur.

Parlak ışıkta ekrandaki resimlerin görülmesi güçleşebilir.

Hasara ya da arızalanmaya yol açabileceğinden ekrana basınç uygulamayın. Ekran üzerindeki toz vb. bir fan ile çıkarılabilir. Lekeler yumuşak bir bez ya da güdri ile hafifçe silinerek temizlenebilir. Ekranın kırılması halinde, kırılan camlardan dolayı yaralanmalardan kaçınmak ve ekrandan çıkan sıvı kristalin cilde temasını veya gözlere ya da ağza girmesini engellemek için itina gösterilmelidir.

Fotoğraf makinesi taşırken veya bir yere bırakacağınızda ekran kapağını takın.

Piller: Uygun şekilde kullanılmadığında piller sızıntı yapabilir ya da patlayabilir. Pilleri kullanırken aşağıdaki önlemlere uyun:

- Sadece bu makine için onaylanmış pilleri kullanın.
- Pili ateşe veya aşırı ısıya maruz bırakmayın.
- Pil terminallerini temiz tutun.
- Pili değiştirmeden önce ürünü kapatın.
- Kullanmadığınızda pili fotoğraf makinesinden veya şarj cihazından çıkarın ve terminal kapağını yerleştirin. Bu cihazlar kapalıyken de bir miktar şarj tüketebildiğinden pili artık çalışmayacak hale getirebilir. Şayet pil belli bir süreliğine kullanılmıyorsa, fotoğraf makinesine takın ve şarjı bitene kadar çalıştırın, daha sonra pili çıkarın ve 15 ila 25 °C ortam sıcaklığına sahip bir yerde saklayın (sıcak veya oldukça soğuk yerlerde saklamayın). Bu işlemi en az altı ayda bir tekrarlayın.
- Pil tam olarak boşaldığında fotoğrafı sürekli açmak veya kapatmak pil ömrünü kısaltır. Tam olarak boşalan piller kullanımdan önce şarj edilmelidir.
- Pilin iç sıcaklığı pil kullanılırken artabilir. İç sıcaklık yükselirken pili şarj etmeye kalkmak pil performansını olumsuz etkileyebilir ve pil şarj edilemeyebilir veya yalnızca kısmi olarak şarj edilebilir. Şarj işlemi öncesinde pilin soğumasını bekleyin.



- Pil tam dolduktan sonra şarjı devam ettirmek pil performansını olumsuz etkileyebilir.
- Oda sıcaklığında kullanılırken tam şarjlı bir pilin şarjında dikkat çekici bir düşme olması değiştirilmesi gerektiği anlamına gelir. Yeni bir EN-EL15 pil satın alın.
- Pili kullanım öncesinde şarj edin. Önemli olaylarda fotoğraf çekerken yanınızda yedek bir EN-EL15 pil bulundurun ve tam şarjlı tutun. Bulduğunuz yere bağlı olarak, kısa süre içinde yedek pil satın almanız zor olabilir. Soğuk günlerde, pillerin kapasitesinin düşme eğiliminde olduğunu unutmayın. Dışarıda soğuk hava koşullarında fotoğraf çekmeden önce pilin tam şarjlı olduğundan emin olun. Yedek bir pili sıcak yerde tutun ve gerektiğinde ikisini değiştirin. Soğuk pil ısındığında şarjının bir kısmını geri kazanabilir.
- Kullanılmış piller değerli bir kaynaktır; yerel düzenlemelere göre geri dönüştürün.



KARACASULU
Dış Ticaret A.Ş.

Mevcut Ayarlar

Aşağıdaki tabloda her bir modda ayarlanabilecek ayarlar verilmiştir.

	AUTO		P	S, A, M					
Kayıt klasörü	✓	✓	✓	✓	✓	✓	✓	✓	✓
Dosya adlandırma ¹	✓	✓	✓	✓	✓	✓	✓	✓	✓
Yuva 2'deki kartın rolü ¹	✓	✓	✓	✓	✓	✓	✓	✓	✓
Resim kalitesi ^{1,2}	✓	✓	✓	✓	✓	✓	✓	✓	✓
Resim boyutu ^{1,2}	✓	✓	✓	✓	✓	✓	✓	✓	✓
Görüntü alanı ¹	✓	✓	✓	✓	✓	✓	✓	✓	✓
JPEG sıkıştırma ¹	✓	✓	✓	✓	✓	✓	✓	✓	✓
NEF (RAW) kaydı ¹	✓	✓	✓	✓	✓	✓	✓	✓	✓
Beyaz denge ^{1,2}	—	—	✓	✓	—	—	—	—	—
Picture Control Ayarları ¹	—	—	✓	✓	—	—	—	—	—
Otomatik dağılıma kontrolü ¹	✓	✓	✓	✓	✓	✓	✓	✓	✓
Renkli alan ¹	✓	✓	✓	✓	✓	✓	✓	✓	✓
Etkin D-Lighting ¹	— ³	— ³	✓ ²	✓ ²	— ³	— ³	— ³	— ³	—
HDR (yüksek dinamik aralık) ^{1,2}	—	—	✓	✓	—	—	—	—	—
Vinyet kontrolü ¹	✓	✓	✓	✓	✓	✓	✓	✓	✓
Uzun pozlama KA ¹	✓	✓	✓	✓	✓	✓	✓	✓	✓
Yüksek ISO KA ¹	✓	✓	✓	✓	✓	✓	✓	✓	✓
ISO duyarlılığı ayarları ^{1,2}	✓ ⁴	✓ ⁴	✓	✓	✓ ⁴	✓ ⁴	✓ ⁴	✓ ⁴	✓ ⁴
Uzaktan kumanda modu ¹	✓	✓	✓	✓	✓	✓	✓	✓	✓
Çoklu pozlama ^{1,2}	—	—	✓	✓	—	—	—	—	—
Aralıklı çekim ¹	✓	✓	✓	✓	✓	✓	✓	✓	✓
Zaman aralıklı çekim ¹	✓	✓	✓	✓	✓	✓	✓	✓	✓
Film ayarları ¹	✓	✓	✓	✓	✓	✓	✓	✓	✓
Otomatik netleştirme modu (vizör)	✓ ⁵	✓ ⁵	✓	✓	✓ ⁵	✓ ⁵	✓ ⁵	✓ ⁵	✓ ⁵
AF alanı modu (vizör)	✓ ⁵	✓ ⁵	✓	✓	✓ ⁵	✓ ⁵	✓ ⁵	✓ ⁵	✓ ⁵
AF modu (Canlı görüntü/film)	✓ ⁵	✓ ⁵	✓	✓	✓ ⁵	✓ ⁵	✓ ⁵	✓ ⁵	✓ ⁵
AF alanı modu (Canlı görüntü/film)	✓ ⁵	✓ ⁵	✓	✓	✓ ⁵	✓ ⁵	✓ ⁵	✓ ⁵	✓ ⁵
AE kilidi	✓	✓	✓	✓	✓	✓	✓	✓	✓
Değişken program	—	—	✓	—	—	—	—	—	—
Ölçüm	—	—	✓	✓	—	—	—	—	—
Pozlama telafisi	—	—	✓	✓	—	—	—	—	—
Basamaklama	—	—	✓	✓	—	—	—	—	—
Flaş modu	✓ ⁵	—	✓	✓	✓ ⁵	—	✓ ⁵	—	—
Flaş telafisi	—	—	✓	✓	—	—	—	—	—
FV kilidi	✓	—	✓	✓	✓	—	✓	—	—

Çekim menüsü

Diğer ayarlar²



	AUTO	⊕	P	S, A, M					
a1: AF-C öncelik seçimi	✓	✓	✓	✓	✓	✓	✓	✓	✓
a2: AF-S öncelik seçimi	✓	✓	✓	✓	✓	✓	✓	✓	✓
a3: Sabitken netleme izleme	✓	✓	✓	✓	✓	✓	✓	✓	✓
a4: AF nokta aydınlatması	✓	✓	✓	✓	✓	✓	✓	✓	✓
a5: Netleme noktası sarmalı	✓	✓	✓	✓	✓	✓	✓	✓	✓
a6: Netleme noktası sayısı	✓	✓	✓	✓	✓	✓	✓	✓	✓
a7: Dahili AF yardımcı aydınltms	✓	✓	✓	✓	✓	—	—	✓	✓
b1: ISO duyarlılık adımı değeri	✓	✓	✓	✓	✓	✓	✓	✓	✓
b2: Pzlm kntrl için EV adımları	✓	✓	✓	✓	✓	✓	✓	✓	✓
b3: Kolay pozlama telafisi	—	—	✓	✓	—	—	—	—	—
b4: Merkez ağırlıklı alan	—	—	✓	✓	—	—	—	—	—
b5: En iyi ince ayar pozlaması	✓	✓	✓	✓	✓	✓	✓	✓	✓
c1: Deklanşör AE-L	✓	✓	✓	✓	✓	✓	✓	✓	✓
c2: Bekleme zamanlayıcısı	✓	✓	✓	✓	✓	✓	✓	✓	✓
c3: Otomatik zamanlama	✓	✓	✓	✓	✓	✓	✓	✓	✓
c4: Ekran kapanma gecikmesi	✓	✓	✓	✓	✓	✓	✓	✓	✓
c5: Uzak bağlantı açık kal. süre	✓	✓	✓	✓	✓	✓	✓	✓	✓
d1: Uyarı sesi	✓	✓	✓	✓	✓	✓	✓	✓	✓
d2: Vizör kılavuz çizgi ekranı	✓	✓	✓	✓	✓	✓	✓	✓	✓
d3: ISO ekranı ve ayarları	✓	✓	✓	✓	✓	✓	✓	✓	✓
d4: Ekran ipuçları	✓	✓	✓	✓	✓	✓	✓	✓	✓
d5: CL modu çekim hızı	✓	✓	✓	✓	✓	✓	✓	✓	✓
d6: Maksimum sürekli bırakma	✓	✓	✓	✓	✓	✓	✓	✓	✓
d7: Dosya numarası sırası	✓	✓	✓	✓	✓	✓	✓	✓	✓
d8: Bilgi ekranı	✓	✓	✓	✓	✓	✓	✓	✓	✓
d9: LCD aydınlatma	✓	✓	✓	✓	✓	✓	✓	✓	✓
d10: Pozlama gecikme modu ²	✓	✓	✓	✓	✓	✓	✓	✓	✓
d11: Flaş uyarısı	—	—	✓	✓	—	—	—	—	—
d12: MB-D14 pil tipi	✓	✓	✓	✓	✓	✓	✓	✓	✓
d13: Pil sırası	✓	✓	✓	✓	✓	✓	✓	✓	✓

Özel Ayarlar⁶

KARACASULU
Dış Ticaret A.Ş.

	AUTO	⊕	P	S, A, M					
e1: Flaş senkronizasyon hızı	✓	✓	✓	✓	✓	✓	✓	✓	✓
e2: Flaş enstantene hızı	—	—	✓	✓	—	—	—	—	—
e3: Dahili flaş için flaş kontrol/ Opsiyonel flaş	—	—	✓	✓	—	—	—	—	—
e4: Flaş için pozlama telafisi	—	—	✓	✓	—	—	—	—	—
e5: Örnek flaş	—	—	✓	✓	—	—	—	—	—
e6: Otmk basamaklama ayarı	—	—	✓	✓	—	—	—	—	—
e7: Basamaklama sırası	—	—	✓	✓	—	—	—	—	—
f1: Tamam dğmsi (çkm modu)	✓	✓	✓	✓	✓	✓	✓	✓	✓
f2: Fn düğmesini ata	✓	✓	✓	✓	✓	✓	✓	✓	✓
f3: Önizleme düğmesini ata	✓	✓	✓	✓	✓	✓	✓	✓	✓
f4: AE-L/AF-L düğmesini ata	✓	✓	✓	✓	✓	✓	✓	✓	✓
f5: Ayar kadrnlarını özelleştir	✓	✓	✓	✓	✓	✓	✓	✓	✓
f6: Kdrn klınmk için dğmyi bırak	✓	✓	✓	✓	✓	✓	✓	✓	✓
f7: Yuva boş bırakma kilidi	✓	✓	✓	✓	✓	✓	✓	✓	✓
f8: Ters göstergeler	✓	✓	✓	✓	✓	✓	✓	✓	✓
f9: MB-D14	✓	✓	✓	✓	✓	✓	✓	✓	✓
g1: Fn düğmesini ata	✓	✓	✓	✓	✓	✓	✓	✓	✓
g2: Önizleme düğmesini ata	✓	✓	✓	✓	✓	✓	✓	✓	✓
g3: AE-L/AF-L düğmesini ata	✓	✓	✓	✓	✓	✓	✓	✓	✓
g4: Deklanşör düğmesi ata	✓	✓	✓	✓	✓	✓	✓	✓	✓

Özel Ayarlar⁶

- 1 **Çekim menüsünü sıfırla** ile sıfırlayın (☐ 214).
- 2 İki düğme ile sıfırlama kullanarak sıfırlayın (☐ 151).
- 3 **Otomatik** olarak sabitlenmiş.
- 4 **Otmk ISO duyarlılığı kntrl** kullanılamaz.
- 5 Mod kadrnı yeni ayara döndürüldüğünde sıfırlayın.
- 6 **Özel ayarları sıfırla** ile sıfırla (☐ 221).

KARACASULU
Dış Ticaret A.Ş.



Varsayılan Ayarlar



Fotoğraf makinesi menülerindeki seçenekler için varsayılan ayarlar aşağıda listelenmiştir. İki düğme ile sıfırlamalar hakkında bilgi için, bkz. sayfa 151.

■ İzleme Menüsü Varsayılan Değerleri

Seçenek	Varsayılan	📖
İzleme klasörü	ND600	207
Resim inceleme	Kapalı	212
Silme sonrası	Sonrakini göster	212
Dikey görüntüle	Açık	212

Seçenek	Varsayılan	📖
Slayt gösterisi		
Resim türü	Durağan görüntü ve filmler	213
Çerçeve aralığı	2 s	

■ Çekim Menüsü Varsayılan Değerleri¹

Seçenek	Varsayılan	📖
Dosya adlandırma	DSC	216
Yuva 2'deki kartın rolü	Kapasite aşımı	96
Resim kalitesi	JPEG normal	93
Resim boyutu	Büyük	95
Görüntü alanı		
Otomatik DX kırp	Açık	89
Görüntü alanı seç	FX (36×24)	90
JPEG sıkıştırma	Boyut öncelikli	94
NEF (RAW) kaydı		
Tür	Kayıpsız sıkıştırılmış	94
NEF (RAW) bit derinliği	14 bit	
Beyaz denge	Otomatik > Normal	115
İnce ayar	A-B: 0, G-M: 0	117
Renk sıcaklığı seç	5000 K	120
Önceden belirl. beyaz ayarı	d-1	121
Picture Control Ayarla	Standart	129
Otomatik dağılıma kontrolü	Kapalı	217
Renkli alan	sRGB	217
Etkin D-Lighting		
P, S, A, M,   	Kapalı	137
Diğer modlar	Otomatik	
HDR (yüksek dinamik aralık)		
HDR modu	Kapalı	140
Pozlama farkı	Otomatik	140
Düzeltilme	Normal	141

Seçenek	Varsayılan	📖
Vinyet kontrolü	Normal	218
Uzun pozlama KA	Kapalı	218
Yüksek ISO KA	Normal	218
ISO duyarlılığı ayarları		
ISO duyarlılığı		
P, S, A, M	100	105
Diğer modlar	Otomatik	
Otmk ISO duyarlılığı kntrl	Kapalı	107
Uzaktan kumanda modu	Gecikmiş uzaktan kumanda	85
Çoklu pozlama ²		
Çoklu pozlama modu	Kapalı	160
Çekim sayısı	2	161
Otomatik artış	Açık	162
Aralıklı çekim	Sıfırla ³	164
Zaman aralıklı çekim	Sıfırla ⁴	168
Film ayarları		
Çerçeve boyutu/kare hızı	1920×1080; 30p	65
Film kalitesi	Yüksek kalite	
Mikrofon	Otomatik duyarlılık	
Hedef	Yuva 1	

1 Çekim menüsünü sıfırla ile varsayılan ayarlar geri yüklendi (📖 214).

2 Çekim menüsünü sıfırla çekim yapılırken seçilemez.

3 Başlatma süresi sıfırlamasını **Şimdi**, ara sıfırlamasını 1 dakika, ara ve çekim sayısı sıfırlamasını 1 olarak ve **Başlat Kapalı** olarak ayarlayın. Sıfırlama yapıldığında çekim sona erer.

4 Aralık 5's'ye, kayıt süresi 25 dakikaya sıfırlanır.

■ ■ Ayarlar Menüsü Varsayılan Değerleri

Seçenek	Varsayılan	
Kullanıcı ayarlarını kaydet		
U1'e kaydet	Çekim modu P varsayılan ayarlara geri döndürüldü	81
U2'ye kaydet		
Ekran parlaklığı		
Manuel	Manuel	250
	0	
Görüntü sensörünü temizle		
Açılışta/kapanışta temizle	Açılışta ve kapanışta temizle	301
HDMI		
Çıkış çözünürlüğü	Otomatik	205
Aygıt kontrolü	Açık	

Seçenek	Varsayılan	
Kırışma azaltma	Otomatik	252
Saat dilimi ve tarih		
Yaz saati uygulaması	Kapalı	253
Otomatik resim döndürme	Açık	254
GPS		
Bekleme zamanlayıcısı	Etkinleştir	175
F. mk. sa. ayr için GPS kullan	Evet	
Eye-Fi yüklemesi	Etkinleştir	260



KARACASULU
Dış Ticaret A.Ş.

Pozlama Programı (Mod P)

P modu için pozlama programı aşağıdaki grafikte gösterilmektedir:

— ISO 100; maksimum diyaframı f/1.4 ve minimum diyaframı f/16 olan objektif (örn. AF-S NIKKOR 50mm f/1.4G)

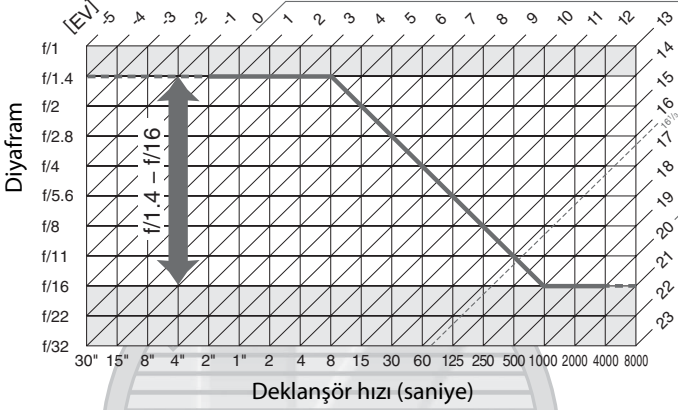

Maksimum ve minimum EV değerleri ISO duyarlılığına göre değişir; yukarıdaki grafikte ISO duyarlılığının ISO 100 eşdeğeri olduğu varsayılmıştır. Matris ölçümü kullanıldığında, $16^{1/3}$ EV üzerindeki değerler $16^{1/3}$ EV değerine indirgenir.

KARACASULU
Dış Ticaret A.Ş.



Sorun Giderme

Fotoğraf makinesi beklendiği gibi çalışmazsa, satıcınıza ya da Nikon'un yetkili servis temsilcisine danışmadan önce aşağıda sunulan yaygın sorun listesini kontrol edin.

Monitör

Vizör netleme ayarı bozuk: Vizör netlemesini ayarlayın veya isteğe bağlı merceği düzeltme objektiflerini kullanın (☞ 33, 297).

Vizör karanlık: Tam şarjlı bir pil yerleştirin (☞ 21, 35).

Ekranlar uyarı vermeden kapanıyor: Özel Ayar c2 (**Bekleme zamanlayıcısı**) veya c4 (**Ekran kapanma gecikmesi**) için daha uzun gecikme süreleri belirleyin (☞ 227, 228).

Kontrol paneli veya vizör ekranları tepkisiz ve soluk: Bu göstergelerin tepki süreleri ve parlaklığı sıcaklığa göre değişir.

Etkin netleme noktasında ince çizgiler var veya netleştirme noktası vurgulandığında ekran kırmızıya dönüyor: Bu olaylar bu tipte vizör için normaldir ve arıza anlamına gelmemektedir.

KARACASULU
Dış Ticaret A.Ş.

🔍 Fotoğraf Makinesi Yanıt Vermeyi Durdurursa

Çok nadiren, ekranlar beklendiği şekilde yanıt vermeyebilir ve fotoğraf makinesi çalışmayı durdurabilir. Çoğu kez, bu durum güçlü harici statik yükten kaynaklanabilir. Fotoğraf makinesini kapatın, yanmamaya dikkat ederek pili çıkarın ve yenisiyle değiştirin ve fotoğraf makinesini yeniden açın veya bir AC adaptörü (ayrıca edinilebilir) kullanıyorsanız, adaptörün bağlantısını kesin, tekrar bağlayın ve fotoğraf makinesini yeniden açın. Sorunun sürmesi halinde, satıcınıza ya da yetkili Nikon servis temsilcisi ile irtibat kurun.

Çekim (Tüm Modlar)

Fotoğraf makinesinin açılması zaman alıyor: Dosya ya da klasörleri silin.

Deklanşör devre dışı:

- Bellek kartı kilitli, dolu veya takılı değildir (☐ 29, 31).
- Dahili flaş şarj oluyor (☐ 39).
- Fotoğraf makinesi netlemede değildir (☐ 38).
- CPU objektifine diyafram halkası takılmış, ancak diyafram en yüksek f değerinde kilitlenmemiştir. Kontrol panelinde **FE E** simgesi görüntüleniyorsa, açıklığı ayarlamak üzere objektif diyafram halkasını kullanmak için Özel Ayar f5 (**Ayar kadranlarını özelleştir**) > **Diyafram ayarı** için **Diyafram halkası** seçeneğini seçin (☐ 245).
- Fotoğraf makinesi **A** veya **M** (☐ 288) modunda değilken CPU olmayan objektifler takılı.

Fotoğraf makinesi deklanşöre yanıt vermek için yavaş: Özel Ayar d10 (**Pozlama gecikme modu**; ☐ 231) için **Kapalı** seçeneğini seçin.

Uzaktan kumandalı deklanşöre basıldığında fotoğraf çekilmiyor:

- Uzaktan kumandanın pilini değiştirin (☐ 298).
- Bir uzaktan kumandalı deklanşör modunu seçin (☐ 85).
- Flaş şarj oluyor (☐ 87).
- Özel Ayar c5 (**Uzak bağlantı. açık kal. süre**, ☐ 228) bitmiş olabilir: fotoğraf makinesinin deklanşörünü yarım basılı tutun.
- Parlak ışık uzaktan kumandayı engelliyor.

Fotoğrafların netleme ayarı bozuk:

- Netleme modu seçicisini **AF** (☐ 97) konumuna döndürün.
- Fotoğraf makinesi otomatik netleme kullanarak netleyemiyor: manuel netleme veya netleme kilidini kullanın (☐ 102, 103).

Netleme deklanşör yarım basılıyken kilitlenmiyor: Netleme modu için **AF-C** seçildiğinde veya **AF-A** modunda hareketli nesnelere fotoğraf çekerken netlemeyi kilitlemek için **AE-L/AF-L** düğmesini kullanın.

Netleme noktası seçilemiyor:

- Netleme seçici kilidini açın (☐ 101).
- Otomatik alan **AF** veya **AF alanı** modu için seçilen yüz öncelikli **AF**: başka bir mod seçin.
- Fotoğraf makinesi izleme modunda (☐ 177) veya menüler kullanılıyor (☐ 207).
- Ekranı kapatmak veya bekleme zamanlayıcısını başlatmak için deklanşör düğmesine yarım basın (☐ 39).

Bir AF alan modu seçin: Manuel netleme seçili (☐ 55, 103).

Sürekli deklanşör modunda deklanşöre her basılışta yalnızca bir çekim gerçekleşiyor: Dahili flaş (☐ 145) yanıyor sürekli çekim kullanılamaz.

Resim boyutu değiştirilemiyor: Resim kalitesi ayarı **NEF (RAW)**'dır (☐ 93).

Fotoğraf makinesi fotoğrafları yavaş kaydediyor: Uzun pozlama kumandanı azaltmayı kapatın (☐ 218).



Kumlanma (parlak noktalar, rasgele dağılmış parlak pikseller, sis veya çizgiler) fotoğraflarda görünür:

- Daha düşük ISO duyarlılığı veya yüksek ISO kumlanma azaltma kullanın (☐ 105, 218).
- Deklanşör hızı 1 s'den düşük: uzun poz kumlanma azaltması (☐ 218).
- Kumlanmanın etkilerini yükseltmek için Etkin D-Lighting'i kapatın (☐ 137).

AF yardımcı aydınlatması şu durumlarda yanmaz:

- Otomatik netleme modu (☐ 97) için **AF-C** seçilmezse veya fotoğraf makinesi **AF-A** modundayken sürekli servo otomatik netleme seçilirse AF-yardımlı lambası yanmaz. **AF-S**'yi seçin. AF alanı modu için otomatik alan AF dışında bir seçenek seçilirse, Merkezi netleme noktası seç öğesini seçin (☐ 99, 101).
- Fotoğraf makinesi geçerli olarak canlı görüntüde veya bir film kaydediliyor.
- Özel Ayar a7 (**Dahili AF yardımcı aydınlatması**) için **Kapalı** seçili (☐ 223).
- Aydınlatıcı otomatik olarak kapanır. Sürekli kullanım sonucunda aydınlatıcı ısınabilir; lambanın soğumasını bekleyin.

Fotoğraflar lekeler görünüyor: Ön ve arka objektif elemanlarını temizleyin. Problem devam ederse, görüntü sensörünü temizleyin (☐ 301).

Ses filmlerle kaydedilmiyor: Film ayarları > Mikrofon için Mikrofon kapalı seçilidir.

Ekrandaki görüntünün parlaklığı canlı görüntüde çekilen fotoğrafların pozlanmasından farklıdır:

- Merkez ağırlıklı veya noktasal ölçüm seçilmiş (☐ 109).
- Fotoğraf makinesi **M** modunda.
- Konu çok karanlık ya da çok parlak.
- Etkin D-Lighting kullanılıyor (☐ 137).
- Fotoğraf uzun süreli pozlamalı (☐ 79).
- Flaş kullanılıyor (☐ 143).

Canlı görüntü veya film kaydı sırasında hızla yanıp sönmeye veya çizgiler görünüyor: Yerel AC güç kaynağının sıklığı ile eşleşen bir **Kırpışma azaltma** öğesini seçin (☐ 252).

Canlı görüntü veya film kaydı sırasında parlak çizgiler görünüyor: Canlı görüntü veya film kaydı sırasında yanıp sönen bir işaret, flaş veya kısa süreli başka bir ışık kaynağı kullanılmıştır.

Menü öğesi seçilemiyor: Bazı seçenekler tüm modlarda kullanılamaz.

KARACASULU
Dış Ticaret A.Ş.

Çekim (P, S, A, M)

Deklanşör devre dışı:

- CPU olmayan objektifler takılı: fotoğraf makinesi mod kadranını **A** veya **M** (☐ 288) seçeneğine döndürün.
- **M** modunda **b**, **ı**, **ı** deklanşör hızı seçildikten sonra mod kadranı **S** konumuna alınmış: yeni bir deklanşör hızı seçin (☐ 76).

Tam aralıkta deklanşör hızı seçenekleri kullanılmıyor: Flaş kullanımda. Flaş senk hızı Özel Ayar e1 (**Flaş senkronizasyon hızı**) kullanılarak seçilebilir; uyumlu flaş birimleri kullanırken, tam deklanşör hız aralıkları için **1/250 s (Otomatik FP)** veya **1/200 s (Otomatik FP)** seçin (☐ 234).

Renkler doğal değil:

- Beyaz dengesini ışık kaynağına uygun şekilde ayarlayın (☐ 115).
- **Picture Control Ayarla** ayarlarını yapın (☐ 129).

Beyaz dengesi ölçülemiyor: Konu çok karanlık ya da çok parlak (☐ 123).

Resim, ön ayarlı beyaz dengesi için kaynak olarak seçilemiyor: Resim D600 ile oluşturulmamış (☐ 124).

Beyaz dengesi basamaklama kullanılmıyor:

- Resim kalitesi için NEF (RAW) veya NEF+JPEG resim kalitesi seçilmiştir (☐ 93).
- Çoklu pozlama modu devrededir (☐ 163).

Picture Control'ünün etkileri resimden resme değişiyor: Keskinleştirme, kontrast veya doygunluk için **A** (otomatik) seçilmiştir. Bir dizi fotoğrafta tutarlı sonuçlar için, başka bir ayar seçin (☐ 132).

Ölçüm değiştirilemiyor: Otomatik pozlama kilidi veya film canlı görüntüsü etkilidir (☐ 57, 110).

Pozlama telafisi kullanılmıyor: **P**, **S** veya **A** modunu seçin (☐ 75, 76, 77).

Uzun süreli pozlamalarda kumlanma (kırmızımsı alanlar veya diğer yapay olgular) görünüyor: Uzun poz kumlanma azaltmayı etkinleştir (☐ 218).

KARACASULU
Dış Ticaret A.Ş.



Oynat

NEF (RAW) resim izlenemiyor: Fotoğraf NEF + JPEG resim kalitesinde çekilmiştir (☐ 93).

Diğer fotoğraf makineleriyle kaydedilen resimler görüntülenemiyor: Diğer fotoğraf makineleri ile kaydedilen resimler doğru görüntülenemeyebilir.

İzleme için hiçbir resmin mevcut olmadığını bildiren bir ileti görüntüleniyor: İzleme klasörü için Tümü ögesini seçin (☐ 207).

“Uzun” (portre) yönelimli fotoğraflar “geniş” (yatay) yönelimli olarak görüntüleniyor:

- **Dikey görüntüle** için **Açık** ögesini seçin (☐ 212).
- Fotoğraf **Otomatik resim döndürme** için **Kapalı** seçiliyken çekilmiştir (☐ 254).
- Fotoğraf çekildiğinde fotoğraf makinesi yukarı ya da aşağı dönüktür (☐ 254).
- Fotoğraf, resim incelemede görüntülenmektedir (☐ 212).

Resim silinmiyor:

- Resim korumalıdır: korumayı kaldırın (☐ 188).
- Bellek kartı kilitlidir (☐ 32).

Resme rötuş yapılamıyor: Bu fotoğraf makinesiyle fotoğraf daha fazla düzenlenemez (☐ 262).

Baskı sırası değiştirilemiyor:

- Bellek kartı doludur: resimleri silin (☐ 36,189).
- Bellek kartı kilitlidir (☐ 32).

Baskı için fotoğraf seçilemiyor: Fotoğraf NEF (RAW) formatındadır. **NEF (RAW) işleme** kullanarak JPEG kopyası oluşturun veya bilgisayara aktarın ve ViewNX 2 (birlikte verilir) veya Capture NX 2 (ayrıca satılır) kullanarak yazdırın.

Resim TV’de görüntülenmiyor:

- Bir video modu (☐ 65) veya çıkış çözünürlüğü (☐ 205) seçin.
- HDMI (☐ 204) kablosu düzgün bir biçimde bağlanmamış.

Fotoğraf makinesi HDMI-CEC televizyon için uzaktan kumandaya yanıt vermiyor:

- Ayarlar menüsünde **HDMI > Aygıt kontrolü** için ögesini **Açık** seçeneğini seçin (☐ 205).
- Televizyon için HDMI-CEC ayarlarını cihazla birlikte gelen belgeye göre yapın.

Fotoğraflar bilgisayara aktarılamıyor: İS, fotoğraf makinesiyle veya aktarım yazılımıyla uyumlu değildir. Fotoğrafları bilgisayara kopyalamak için kart okuyucu kullanın (☐ 193).

Fotoğraflar Capture NX 2’de görüntülenemiyor: En son sürümüne güncelleyin (☐ 298).

Capture NX 2’deki Görüntüden Toz Giderme özelliği istenen etkiye sahip değildir: Görüntü sensörü temizliği, sensör koruyucu filtre üzerindeki tozun konumunu değiştirir. Görüntü sensörü temizliği yapılmadan önce kaydedilen toz alma referans verileri, görüntü sensörü temizliği yapıldıktan sonra çekilen fotoğraflar ile kullanılamaz. Görüntü sensörü temizliği yapıldıktan sonra kaydedilen toz alma referans verileri, görüntü sensörü temizliği yapılmadan önce çekilen fotoğraflar ile kullanılamaz (☐ 252).

Bilgisayar NEF (RAW) resimlerini fotoğraf makinesinden farklı görüntülüyor: Üçüncü parti yazılım Picture Control’ler, Etkin D-Lighting veya vinyet kontrolü etkilerini görüntülenemiyor. ViewNX 2 (birlikte verilir) veya Capture NX 2 (ayrıca edinilebilir) gibi opsiyonel Nikon yazılımları kullanın.



Çeşitli Konular

Kayıt tarihi doğru değil: Fotoğraf makinesinin saatini ayarlayın (☞ 27, 253).

Menü ögesi seçilemiyor: Bazı seçenekler belirli ayar kombinasyonlarında veya bellek kartı takılı değilken kullanılamaz. Fotoğraf makinesini çalıştırmak için opsiyonel EP-5B güç konektörü ve EH-5b AC adaptörü kullanıldığında **Pil bilgisi** seçeneğinin kullanılmadığına dikkat edin (☞ 255).









KARACASULU
Dış Ticaret A.Ş.



Hata Mesajları

Bu bölümde vizör, kontrol paneli ve ekranda görüntülenen göstergeler ve hata mesajları listelenmektedir.

Gösterge		Sorun	Çözüm	📖
Kontrol paneli	Vizör			
FE E (yanıp söner)		Objektif diyafram halkası minimum diyaframa ayarlı değil.	Halkayı minimum diyaframa (en yüksek f değeri) ayarlayın.	26
		Düşük pil.	Tam şarjlı yedek bir pil hazırlayın.	21
 (yanıp söner)	 (yanıp söner)	<ul style="list-style-type: none">Pil deşarj oldu.Pil kullanılmıyor.Fotoğraf makinesine veya opsiyonel MB-D14 pil paketine iyice deşarj olmuş şarj edilebilir Li-ion pil veya üçüncü-parti bir pil yerleştirilmiştir.	<ul style="list-style-type: none">Pili şarj edin veya deęiştirin.Yetkili Nikon servis temsilcisi ile görüşün.Şarj edilebilir Li-ion pil deşarj olduysa pili deęiştirin ya da yenisiyle deęiştirin.	xxiii, 21, 23
AF		Objektif takılı deęil ya da CPU olmayan objektif maksimum diyafram belirtilmeksizin takılmış. Diyafram, maksimum diyafram deęerinden itibaren stoplar ile gösterilmektedir.	Maksimum diyafram belirtildiğinde diyafram deęeri görüntülenecektir.	172
—	  (yanıp söner)	Fotoğraf makinesi otomatik netleme kullanarak netleyemiyor.	Kompozisyonu veya netlemeyi manuel olarak deęiştirin.	98, 103
F - - (yanıp sönüyor)		<ul style="list-style-type: none">Objektif takılı deęil.CPU olmayan objektif takılmış.	<ul style="list-style-type: none">IX Nikkor olmayan bir objektif takın. CPU objektif takılıysa, objektifi çıkartıp tekrar takın.A veya M modunu seçin.	25, 285 288

Gösterge		Sorun	Çözüm	📖
Kontrol paneli	Vizör			
(Pozlama göstergeleri ve deklanşör hızı veya diyafram ekranı yanıp söner)		Konu çok parlak; fotoğraf fazla ışıklı olacaktır.	<ul style="list-style-type: none"> Daha düşük bir ISO duyarlılığı kullanın Çekim modunda: <ul style="list-style-type: none"> P İsteğe bağlı ND filtresi kullanın S Deklanşör hızını arttırın A Daha küçük bir diyafram (yüksek f numarası) seçin 	105 297 76 77
		Konu çok karanlık; fotoğraf az ışıklı olacaktır.	<ul style="list-style-type: none"> Daha yüksek bir ISO duyarlılığı kullanın Çekim modunda: <ul style="list-style-type: none"> P Flaş kullanın S Deklanşör hızını düşürün A Daha büyük bir diyafram (düşük f numarası) seçin 	105 143 76 77
b u l b (yanıp söner)		S modunda b u l b seçilmiş.	Deklanşör hızını değiştirin veya M modunu seçin.	76, 78
- - (yanıp söner)		S modunda - - seçilmiş.	Deklanşör hızını değiştirin veya M modunu seçin.	76, 78
b u s y (yanıp söner)	b s y (yanıp söner)	Resimler işleniyordur.	İşlem tamamlanana kadar bekleyin.	—
—	⚡ (yanıp söner)	Flaş patladıktan sonra gösterge 3 s boyunca yanıp sönerse, fotoğraf az ışıklı olabilir.	Fotoğrafi ekrandan kontrol edin; az ışıklıysa, ayarları yapın ve yeniden deneyin.	177
F u l l (yanıp söner)	F u l (yanıp söner)	Geçerli ayarlarla daha fazla fotoğraf kaydetmek için yeterli bellek yok ya da fotoğraf makinesinin dosya ya da klasör numarası bitmiştir.	<ul style="list-style-type: none"> Kalite ya da boyutu azaltın. Fotoğrafları silin. Yeni bellek kartı yerleştirin. 	93, 95 189 29
E r r (yanıp söner)		Fotoğraf makinesi arızası.	Deklanşörü bırakın. Hata düzelmezse ya da sıkça görülürse, yetkili Nikon servis temsilcisine danışın.	—



Gösterge		Sorun	Çözüm	📖
Ekran	Kontrol paneli			
Bellek kartı yok.	{ - E - }	Fotoğraf makinesi bellek kartını algılamıyor.	Fotoğraf makinesini kapatın ve kartın doğru yerleştirildiğini onaylayın.	29
Bu bellek kartı kullanılmıyor. Kart arızalı olabilir. Başka bir kart takın.	ℓ R r d, E r r (yanıp sönmüyor)	<ul style="list-style-type: none"> Bellek kartına erişirken hata oluştu. Yeni klasör oluşturamıyor. 	<ul style="list-style-type: none"> Nikon onaylı kart kullanın. Kontakların temiz olup olmadığını kontrol edin. Kart hasarlıysa, satıcı ya da Nikon'un yetkili servis temsilcisiyle irtibat kurun. Önemli resimleri bilgisayara veya diğer cihazlara kopyaladıktan sonra dosyaları silin veya yeni bellek kartı takın. 	334 — 29, 189
	ℓ R r d, E r r (yanıp sönmüyor)	Fotoğraf makinesi Eye-Fi kartını kontrol edemiyor.	<ul style="list-style-type: none"> Eye-Fi kartı donanım yazılımının güncelliğini kontrol edin. Eye-Fi karttaki dosyaları bir bilgisayara veya başka karta kopyalayın ve kartı formatlayın veya yeni kart takın. 	260 29, 31, 193
Bellek kartı kilitli. Kilidi "yazma" konumuna doğru kaydırın.	ℓ R r d, - - - (yanıp sönmüyor)	Bellek kartı kilitli (yazma korumalı).	Kart yazma korumalı anahtarını "yazma" konumuna kaydırın.	32
Eye-Fi kartı kilitliyse kullanılamaz.	ℓ R r d, E r r (yanıp sönmüyor)	Eye-Fi kartı kilitli (yazma korumalı).		
Bu kart formatlanmamış. Kartı formatlayın.	[F a r] (yanıp sönmüyor)	Bellek kartı fotoğraf makinesinde kullanılmak üzere formatlanmamıştır.	Bellek kartını formatlayın ya da yeni bir bellek kartı takın.	29, 31
Saat sıfırlandı	—	Fotoğraf makinesi saati ayarlı değil.	Fotoğraf makinesi saatini ayarlayın.	27, 253
Flaş ünitesinin donanım yazılımı güncellenemedi. Flaş kullanılmıyor. Yetkili Nikon servis temsilcisiyle irtibat kurun.	—	Fotoğraf makinesine takılı flaş ünitesi donanım yazılımı doğru şekilde güncellenmedi.	Yetkili Nikon servis temsilcisiyle irtibat kurun.	—
Canlı görüntü başlatılmıyor. Lütfen bekleyin.	—	Fotoğraf makinesinin iç sıcaklığı yüksek.	Canlı görüntüyü sürdürmeye veya film kaydını devam ettirmeye başlamadan önce iç devrelerin soğumasını bekleyin.	64

Gösterge		Sorun	Çözüm	📖
Ekran	Kontrol paneli			
Klasör resim içermiyor.	—	Bellek kartında ya da klasörlerde izleme için seçilmiş resim yok.	İzleme klasörü menüsünden resim içeren klasör seçin ya da resim içeren bellek kartı takın.	29, 207
Tüm resimler gizli.	—	Geçerli klasördeki tüm fotoğraflar gizli.	Başka bir klasör seçilene kadar veya en az bir resmin görüntülenmesine izin vermek için Resim gizle kullanılabileceği kadar hiçbir resim oynatılamaz.	208
Bu dosya görüntülenemiyor.	—	Dosya bilgisayar veya farklı bir fotoğraf makinesi markası kullanılarak oluşturulmuş ya da dosya bozuk.	Dosya fotoğraf makinesinde oynatılamaz.	—
Bu dosya seçilemiyor.	—	Seçilen resim rötuşlanamıyor.	Diğer cihazlar ile oluşturulan resimler rötuşlanamaz.	262
Bu film düzenlenemiyor.	—	Seçilen film düzenlenemiyor.	<ul style="list-style-type: none"> Diğer cihazlar ile oluşturulan filmler düzenlenemez. Filmler en az iki saniye uzunluğunda olmalıdır. 	— 71
Yazıcıyı kontrol edin.	—	Yazıcı hatası.	Yazıcıyı kontrol edin. Devam etmek için, Devam et 'i seçin (mevcutsa).	196 *
Kağıdı kontrol edin.	—	Yazıcıdaki kağıt seçilen boyutta değil.	Doğru boyutta kağıt yerleştirin ve Devam et öğesini seçin.	196 *
Kağıt sıkışması.	—	Kağıt yazıcıda sıkışmıştır.	Sıkışmayı düzeltin ve Devam et öğesini seçin.	196 *
Kağıt bitti.	—	Yazıcıda kağıt bitmiştir.	Seçilen boyutta kağıt yerleştirin ve Devam et öğesini seçin.	196 *
Mürekkep beslemesini kontrol edin.	—	Toner hatası.	Mürekkebi kontrol edin. Devam etmek için, Devam et öğesini seçin.	196 *
Mürekkep bitti.	—	Yazıcıda mürekkep bitmiştir.	Toneri değiştirin ve Devam et öğesini seçin.	196 *

* Daha fazla bilgi için yazıcı kılavuzuna bakın.































Teknik Özellikler

■ Nikon D600 Dijital Fotoğraf Makinesi

Tür	Tek objektif yansıtma dijital fotoğraf makinesi
Objektif montajı	Nikon F objektif yuvası (AF bağlantısı ve AF kontakları ile)
Etkin piksel sayısı	24,3 milyon
Görüntü sensörü	
Görüntü sensörü	35,9 × 24,0 mm CMOS sensör (Nikon FX formatlı)
Toplam piksel sayısı	24,7 milyon
Toz Azaltma Sistemi	Görüntü sensörü temizleme, Resimden Toz Giderme özelliği referans verileri (opsiyonel Capture NX 2 yazılımı gerekir)
Depolama	
Resim boyutu (piksel)	<ul style="list-style-type: none">FX (36×24) resim alanı 6016 × 4016 (L) 4512 × 3008 (M) 3008 × 2008 (S)DX (24×16) resim alanı 3936 × 2624 (L) 2944 × 1968 (M) 1968 × 1312 (S)Film canlı görüntüsünde FX formatında fotoğraflar çekilir 6016 × 3376 (L) 4512 × 2528 (M) 3008 × 1688 (S)Film canlı görüntüsünde DX formatında fotoğraflar 3936 × 2224 (L) 2944 × 1664 (M) 1968 × 1112 (S)
Dosya formatı	<ul style="list-style-type: none">NEF (RAW): 12 veya 14 bit, kayıpsız sıkıştırılmış veya sıkıştırılmıřJPEG: JPEG-Baseline iyi (yaklařık 1 : 4), normal (yaklařık 1 : 8), veya temel (yaklařık 1 : 16) sıkıřtırma (Boyut öncelikli); En iyi kalite sıkıřtırma kullanılabilirNEF (RAW)+JPEG: Tek fotoğraf hem NEF (RAW) hem JPEG formatlarında kaydedilir
Picture Control Sistemi	Standart, Nötr, Canlı, Monokrom, Portre, Manzara; seçili Picture Control deęiřtirilebilir; özel Picture Control'ler için depolama
Ortam	SD (Güvenli Sayısal) ve UHS-I uyumlu SDHC ve SDXC bellek kartları
Çift yuva	Yuva 2 kapasite ařımı veya yedek depolama veya NEF+JPEG kullanılarak oluşturulmuř kopyalar için ayrı bir depolama için kullanılabilir; resimler kartlar arasında kopyalanabilir.
Dosya sistemi	DCF (Design Rule for Camera File System) (Fotoğraf Makinesi Dosya Sistemi Tasarımı Standardı) 2.0, DPOF (Digital Print Order Format) (Dijital Baskı Komutu Formatı), Exif (Exchangeable Image File Format for Digital Still Cameras) (Dijital Sabit Resim Fotoğraf Makineleri için Aktarılabilir Resim Dosyası Formatı) 2.3, PictBridge
Vizör	
Vizör	Göz seviyesine ayarlanmıř beřli prizma tek objektif yansıtma vizör
Çerçeve alanı	<ul style="list-style-type: none">FX (36×24): Yaklařık %100 yatay ve %100 dikeyDX (24×16): Yaklařık %97 yatay ve %97 dikey
Büyütme	Yaklařık 0,7 × (50 mm f/1.4 objektif sonsuza ayarlı, -1,0 m ⁻¹)
Bakıř noktası	21 mm (-1,0 m ⁻¹ ; vizörün merkez yüzeyinden)

Vizör	
Diyoptri ayar	-3 – +1 m ⁻¹
Netleme ekranı	AF alan basamaklamayla Tür B BriteView Clear Matte Mark VIII ekranı (kadroaj kılavuz çizgileri görüntülenebilir)
Yansıma aynası	Hızlı dönüş
Alan derinliği özizleme	Alan derinliği özizleme düğmesine basmak objektif diyaframını kullanıcı (A ve M modları) veya fotoğraf makinesi (diğer modlar) tarafından seçilmiş bir değere düşürür
Objektif diyaframı	Hızlı dönüşlü, elektronik kontrollü
Objektif	
Uyumlu objektifler	Tür G ve D objektifler (PC objektiflerde bazı kısıtlamalar vardır) ve DX objektifler (DX 24 × 16 1,5× görüntü alanı kullanan), AI-P NIKKOR objektifler ve CPU olmayan AI objektifler (yalnızca A ve M modları) dahil AF NIKKOR objektiflerle uyumludur. IX NIKKOR objektifler, F3AF için olan objektifler ve AI olmayan objektifler kullanılamaz. Elektronik telemetre maksimum f/5.6 veya daha hızlı diyaframa sahip objektiflerle kullanılabilir (elektronik telemetre maksimum f/8 veya daha hızlı diyaframa sahip objektiflere merkez 7 netleme noktasını ve maksimum f/6.8 veya daha hızlı diyaframa sahip objektiflere merkez 33 netleme noktasını destekler)
Deklanşör	
Tür	Elektronik kontrollü dikey hareketli odak düzlemlili deklanşör
Hız	¹ / ₄₀₀₀ – 30 s ¹ / ₃ adımlarla veya ¹ / ₂ EV, uzun pozlama, süre (opsiyonel ML-L3 uzaktan kumanda gerektirir), X200
Flaş senk hızı	X= ¹ / _{200s} ; ¹ / _{250s} veya daha yavaş deklanşörle senkronize olur (flaş menzili ¹ / ₂₀₀ ve ¹ / _{250s} arasındaki hızlarda düşer)
Bırak	
Deklanşör modu	S (tek kare), Cl (sürekli yavaş hız), Ch (sürekli yüksek hız), Q (sessiz deklanşör modu), ☺ (otomatik zamanlama), ☐ (uzaktan kumanda), MUP (ayna kaldırılarak)
Kare ilerleme hızı	1–5 fps (Cl) veya 5.5 fps (Ch)
Otomatik zamanlama	2 s, 5 s, 10 s, 20 s; 1–9 pozlamalar, 0,5, 1, 2 veya 3 s aralıklarında
Uzaktan kumanda çekim modları	Gecikmeli uzaktan kumanda, hızlı uzaktan kumanda, uzaktan ayna kaldırma
Pozlama	
Ölçüm	2016 piksel RGB sensörü kullanarak TTL pozometre
Ölçüm yöntemi	<ul style="list-style-type: none"> Matris: 3D renkli matris ölçümü II (G ve D türü objektifler); renkli matris ölçümü II (diğer CPU objektifler); renkli matris ölçümü, kullanıcının objektif verilerini belirtmesi şartıyla CPU olmayan objektiflerde de kullanılabilir Merkez ağırlıklı: %75 ağırlık, karenin merkezindeki 12 mm'lik merkezine verilir. Dairenin çapı 8, 15 veya 20 mm'ye değişebilir veya ağırlık tüm karenin ortalamasına bağlı olabilir (CPU olmayan objektifler 12 mm daire veya tüm karenin ortalamasını kullanır) Nokta: Seçilen netleme noktası üzerinde ortalanmış 4 mm'lik daire (karenin yaklaşık %1,5'i) ölçülür (CPU olmayan objektif kullanıldığında merkez netleme noktası üzerindedir)
Aralık (ISO 100, f/1.4 objektif, 20 °C)	<ul style="list-style-type: none"> Matris veya merkez ağırlıklı ölçüm: 0 – 20 EV Noktasal ölçüm: 2 – 20 EV



Pozlama	
Pozometre bağlantısı	Kombine CPU ve AI
Mod	Otomatik (AUTO otomatik;  otomatik (flaş kapalı)); sahne ( portre;  manzara;  çocuk;  spor;  yakın çekim;  gece portresi;  gece manzarası;  parti/iç mekan;  kumsal/kar;  gün batımı;  alacakaranlık/tan;  mum ışığı;  çiçek açması;  sonbahar renkleri;  yiyecek;  silüet;  fazla ışık;  az ışık; değişken programlı programlanmış otomatik (P); enstantane öncelikli otomatik (S); diyafram öncelikli otomatik (A); manuel (M); U1 (kullanıcı ayarları 1); U2 (kullanıcı ayarları 2)
Pozlama telafisi	1/3 veya 1/2 EV'lik artışlarla -5 – +5 EV
Pozlama basamaklama	2 – 3 kare 1/3, 1/2, 2/3, 1, 2 veya 3 EV adımlarla
Flaş basamaklama	2 – 3 kare 1/3, 1/2, 2/3, 1, 2 veya 3 EV adımlarla
Beyaz dengesi basamaklama	1, 2 veya 3'lük adımlarla 2–3 kare
ADL alternatifli pozlama	Bir kare için seçilen değeri kullanan 2 kare veya tüm kareler için ön ayar değerlerini kullanan bir kare veya 3 kare
Pozlama kilidi	Parlaklık, algılanan değerde  AE-L/AF-L düğmesiyle kilitlenir
ISO duyarlılığı (Tavsiye Edilen Poz İndeksi)	1/3 veya 1/2 EV'lik adımlarla ISO 100 – 6400. ISO 100 altında yaklaşık 0,3, 0,5, 0,7 veya 1 EV (ISO 50 eşdeğeri) veya ISO 6400 üstünde yaklaşık 0,3, 0,5, 0,7, 1 veya 2 EV (ISO 25600 eşdeğeri) olarak da ayarlanabilir; Otmtnk ISO duyarlılığı kntnl kullanılabilir
Etkin D-Lighting	Otomatik, Ekstra yüksek, Yüksek, Normal, Düşük, Kapalı
Netle	
Otomatik netleme	TTL faz algılamalı Nikon Multi-CAM 4800 otomatik netleme sensörü modülü, ince ayar, 39 netleme noktası (9 çapraz tür sensör dahil; f/5.6'dan yavaş ve f/8'den hızlı diyaframlar için merkez 33 nokta kullanılabilir ve f/8 için 7 merkez netleme noktası kullanılabilir) ve AF yardımcı aydınlatması (yaklaşık menzil 0,5–3 m)
Algılama menzili	-1 – +19 EV (ISO 100, 20 °C)
Objektif sürekli servosu	<ul style="list-style-type: none"> Otomatik netleme (AF): Single-sürekli servo AF (AF-S); sürekli-servo AF (AF-C); otomatik AF-S/AF-C seçimi (AF-A); tahminli netleme izleme konunun durumuna göre otomatik olarak etkinleştirilir Manuel netleme (M): Elektronik telemetre kullanılabilir
Netleme noktası	39 veya 11 netleme noktası olarak seçilebilir
AF alanı modu	Tek nokta AF; 9, 21 veya 39 noktalı dinamik alan AF, 3D izleme, otomatik alan AF
Netleme kilidi	Netleme, deklanşöre yarım basılarak (single-sürekli servo AF) veya  AE-L/AF-L düğmesine basılarak kilitlenebilir
Flaş	
Dahili flaş	 AUTO,  ,  ,  ,  ,  ,  ,  : Otomatik açılır otomatik flaş P, S, A, M, $\overline{\text{P}}$: Açma düğmesi ile manuel açma
Kılavuz Numarası	Yaklaşık 12, manuel flaş ile 12 (m, ISO 100, 20 °C)
Flaş kontrolü	TTL: 2016 piksel RGB sensörü kullanan i-TTL flaş kontrolü, tümleşik flaş ve SB-910, SB-900, SB-800, SB-700, SB-600 veya SB-400 ile kullanılabilir; dijital SLR için i-TTL dengeli dolgu flaşı, matris ve merkez ağırlıklı ölçümlerde, dijital SLR için standart i-TTL flaş ise noktasal ölçümlerde kullanılır

Flaş	
Flaş modu	Otomatik, otomatik kırmızı göz düzeltme, kırmızı göz düzeltme özellikli otomatik yavaş senk, doldurma flaşı, kırmızı göz düzeltme, yavaş senk, kırmızı göz düzeltme özellikli yavaş senk, yavaş senkli arka perde, arka perde senk, kapalı; Otomatik FP Yüksek Hızlı Flaş Senkronizasyon desteklenir
Flaş telafisi	$\frac{1}{3}$ veya $\frac{1}{2}$ EV'lik artışlarla -3 – +1 EV
Flaş hazır göstergesi	Dahili flaş veya opsiyonel flaş ünitesi tam şarj edildiğinde yanar; flaş tam çıkışta patladıktan sonra yanıp söner
Aksesuar kızıağı	Senk ve veri kontakları ve güvenlik kilidine sahip ISO 518 aktif kontak
Nikon Creative Lighting System (CLS)	Gelişmiş Kablosuz Aydınlatma, dahili flaş, SB-910, SB-900, SB-800 veya SB-700 ile ana flaş olarak ve SB-600 veya SB-R200 uzak ya da SU-800 ayar düğmesi olarak desteklenir; dahili flaş ayar düğmesi modunda ana flaş olarak çalışır; Otomatik FP Yüksek Hızlı Flaş Senkronizasyon ve pilot aydınlatma SB-400 hariç tüm CLS uyumlu flaş üniteleriyle desteklenir; Flaş Renk Bilgisi İletişimi ve FV kilidi tüm CLS uyumlu flaş üniteleriyle desteklenir
Senkron terminali	AS-15 senk terminal adaptörü (ayrıca edinilebilir)
Beyaz dengesi	
Beyaz dengesi	Otomatik (2 tür), ampul ışığı, floresan (7 tür), doğrudan güneş ışığı, flaş, bulutlu, gölge, önceden belirl. beyaz ayarı (4 değere kadar saklanabilir), renk sıcaklığı seçin (2500 K–10.000 K), tümü ince ayarlı
Canlı görüntü	
Modlar	Canlı görüntü çekimi (durağan görüntü), film canlı görüntüsü (filmler)
Objektif sürekli servosu	<ul style="list-style-type: none"> • Otomatik netleme (AF): Single-sürekli servo AF (AF-S); devamlı servo AF (AF-F) • Manuel netleme (M)
AF alanı modu	Yüz öncelikli AF, geniş alan AF, normal alan AF, konu izleme AF
Otomatik netleme	Çerçevenin herhangi bir yerinde kontrast ölçümlü AF (yüz öncelikli AF veya konu izleme AF seçildiğinde fotoğraf makinesi netleme noktasını otomatik olarak seçer)
Film	
Ölçüm	Ana görüntü sensörünü kullanan TTL pozometre
Ölçüm yöntemi	Matris
Kare boyutu (piksel) ve kare hızı	<ul style="list-style-type: none"> • 1920 × 1080; 30 p (aşamalı), 25 p, 24 p • 1280 × 720; 60 p, 50 p, 30 p, 25 p <p>60 p, 50 p, 30 p, 25 p ve 24 p için gerçek kare hızları sırasıyla 59,94, 50, 29,97, 25 ve 23,976 fps'dir; seçenekler hem ★ yüksek hem de normal resim kalitesini destekler</p>
Dosya formatı	MOV
Ses kaydı formatı	H.264/MPEG-4 Gelişmiş Video Kodlama
Ses sıkıştırma	Doğrusal PCM
Ses kaydı aygıtı	Dahili mono veya harici stereo mikrofonu; duyarlılık ayarlı
Diğer seçenekler	Dizin işaretleme, zaman aralıklı çekim



Ekran	
Ekran	8 cm (3,2-inç), yaklaşık 921 k nokta (VGA), düşük ısılı polisilikon TFT LCD, 170° resim açısı, yaklaşık %100 çerçeve alanı ve ortam parlaklığı sensörü kullanan otomatik ekran parlaklığı kontrolü
İzleme	
İzleme	Tam kare ve küçük resim (4, 9 veya 72 resim veya takvim) izleme; izleme zoom işlevi, film izleme, fotoğraf ve/veya film slayt gösterileri, histogram göstergesi, parlak noktalar, fotoğraf bilgileri, GPS veri göstergesi ve otomatik resim döndürme
Arabirim	
USB	Hi-Speed USB
HDMI çıkışı	C Tipi HDMI mini-pin konektörü
Aksesuar terminali	Uzaktan kumanda kablosu: MC-DC2 (ayrıca edinilebilir) GPS ünitesi: GP-1 (ayrıca edinilebilir)
Ses girişi	Stereo mini-pin jak (3,5 mm çaplı; fişli güç destekli)
Ses çıkışı	Stereo mini-pin jak (3,5 mm çaplı)
Desteklenen diller	
Desteklenen diller	Arapça, Çince (Modern ve Klasik), Çekçe, Danca, Hollandaca, İngilizce, Fince, Fransızca, Almanca, Yunanca, Hintçe, Macarca, Endonezya dili, İtalyanca, Japonca, Korece, Norveçli, Lehçe, Portekizce (Portekiz ve Brezilya), Rumence, Rusça, İspanyolca, İsviçre, Tay dili, Türkçe, Ukrayna dili
Güç kaynağı	
Pil	Bir adet şarj edilebilir Li-ion EN-EL15 pil
Pil paketi	Bir şarj edilebilir Nikon EN-EL15 Li-ion pil veya altı AA alkalın, NiMH veya lityum pil ile opsiyonel MB-D14 çok yönlü pil paketi
AC adaptörü	EH-5b AC adaptörü; EP-5B güç konektörü gerektirir (ayrıca edinilebilir)
Tripod soketi	
Tripod soketi	1/4 inç (ISO 1222)
Boyutlar/ağırlık	
Boyutlar (G x Y x D)	Yaklaşık 141 x 113 x 82 mm
Ağırlık	Pille ve bellek kartıyla, ancak gövde kapağı olmadan yaklaşık 850 g; yaklaşık 760 g (yalnızca makine gövdesi)
Çalıştırma ortamı	
Sıcaklık	0–40 °C
Nem	%85 veya daha az (yoğunlaşma yok)

- Aksi belirtilmedikçe, tüm rakamlar tam şarjlı bir pil ile 20 °C ortam sıcaklığında çalıştırılan fotoğraf makinesi içindir.
- Nikon bu kılavuzda açıklanan donanım ve yazılımların teknik özelliklerini istediği zaman ve önceden bildirimde bulunmaksızın değiştirme hakkını saklı tutar. Nikon bu kılavuzun içerdiği herhangi bir hatadan kaynaklanan zararlardan sorumlu tutulamaz.

MH-25 pil şarj cihazı	
Nominal giriş	AC 100–240 V, 50/60 Hz, 0,12–0,23 A
Nominal çıkış	DC 8,4 V/1,2 A
Desteklenen piller	Nikon EN-EL15 şarj edilebilir Li-ion piller
Şarj süresi	Şarj kalmadığında 25 °C ortam sıcaklığında yaklaşık 2 saat 35 dakika
Çalıştırma sıcaklığı	0–40 °C
Boyutlar (G × Y × D)	Çıkıntılar hariç yaklaşık 91,5 × 33,5 × 71 mm
Güç kablosunun uzunluğu	Yaklaşık 1,5 m
Ağırlık	Yaklaşık 110 g, güç kablosu ve AC duvar adaptörü hariç

EN-EL15 şarj edilebilir Li-ion pil	
Tür	Şarj edilebilir lityum-iyon pil
Nominal kapasite	7,0 V, 1900 mAh
Çalıştırma sıcaklığı	0–40 °C
Boyutlar (G × Y × D)	Yaklaşık 40 × 56 × 20,5 mm
Ağırlık	Yaklaşık 88 g, terminal kapağı hariç

Nikon bu kılavuzda açıklanan donanım ve yazılımların teknik özelliklerini istediği zaman ve önceden bildirimde bulunmaksızın değiştirme hakkını saklı tutar. Nikon bu kılavuzun ierdiği herhangi bir hatadan kaynaklanan zararlardan sorumlu tutulamaz.

KARACASULU
Dış Ticaret A.Ş.



ViewNX 2		
	Windows	Mac OS
CPU	<ul style="list-style-type: none"> • Fotoğraflar/JPEG filmler: Intel Celeron, Pentium 4 veya Core serisi, 1,6 GHz veya daha iyisi • H.264 filmler (izleme): 3,0 GHz veya daha iyi Pentium D; Intel Core i5 ya da daha iyisi kare hızı 30 fps ya da üzerinde çerçeve boyutu 1280 × 720 veya daha fazla ya da çerçeve boyutu 1920 × 1080 veya daha fazla olan filmleri izlerken tavsiye edilir • H.264 filmler (düzenleme): 2,6 GHz veya daha iyi Core 2 Duo 	<ul style="list-style-type: none"> • Fotoğraflar/JPEG filmler: Intel Core veya Xeon serileri • H.264 filmler (izleme): Core Duo 2 GHz ya da daha iyisi; Intel Core i5 ya da daha iyisi kare hızı 30 fps ya da üzerinde çerçeve boyutu 1280 × 720 veya daha fazla ya da çerçeve boyutu 1920 × 1080 veya daha fazla olan filmleri izlerken tavsiye edilir • H.264 filmler (düzenleme): 2,6 GHz veya daha iyi Core 2 Duo
İS	Windows XP, Windows Vista, Windows 7 ve Windows 8'in ön yüklenmiş sürümleri; Windows XP'nin yalnızca 32-bit sürümleri desteklenir.	Mac OS X sürüm 10.6, 10.7 veya 10.8
RAM	<ul style="list-style-type: none"> • Windows 8/Windows 7/Windows Vista: 1 GB veya daha fazla (2 GB veya daha fazlası önerilir) • Windows XP: 512 MB veya daha fazla (2 GB veya daha fazlası önerilir) 	512 MB veya daha fazla (2 GB veya daha fazlası önerilir)
Sabit disk alanı	Başlangıç diskinde minimum 500 MB boş alan (1 GB ya da daha fazlası önerilir)	Boş alan (1 GB ya da daha fazlası önerilir)
Ekran	<p>Çözünürlük: 1024 × 768 piksel (XGA) veya daha fazlası (1280 × 1024 piksel (SXGA) veya daha fazlası önerilir)</p> <p>Renk: 24-bit renk (True Color) veya daha fazlası</p>	<p>Çözünürlük: 1024 × 768 piksel (XGA) veya daha fazlası (1280 × 1024 piksel (SXGA) veya daha fazlası önerilir)</p> <p>Renk: 24-bit renk (milyon renk) veya daha fazla</p>

■ Desteklenen Standartlar

- **DCF Sürüm 2.0:** Design Rule for Camera File System (Fotoğraf Makinesi Dosya Sistemi Tasarımı Standardı-DCF), farklı fotoğraf makinesi markaları arasında uyumluluğu sağlamak için dijital fotoğraf makinesi endüstrisinde yaygın olarak kullanılan bir standarttır.
- **DPOF:** Digital Print Order Format (Dijital Baskı Komutu Formatı – DPOF) resimlerin bellek kartında saklanan baskı sıralarına göre basılmasını sağlayan endüstride yaygın olarak kullanılan bir standarttır.
- **Exif sürüm 2.3:** Fotoğraf makinesi, resimler Exif uyumlu yazıcılardan çıkarıldığında fotoğraflar ile saklanan bilginin optimum renkli baskı için kullanıldığı bir standart olan Exif (Exchangeable Image File Format for Digital Still Cameras (Dijital Sabit Resim Fotoğraf Makineleri için Aktarılabilir Resim Dosyası Formatı)) sürüm 2.3'ü destekler.
- **PictBridge:** Dijital fotoğraf makinesi ve yazıcı endüstrilerinin işbirliğiyle geliştirilen, fotoğrafların önce bir bilgisayara aktarılmaksızın doğrudan yazıcıdan çıkarılmasına imkan tanıyan bir standarttır.
- **HDMI:** High-Definition Multimedia Interface (Yüksek Tanımlı Çoklu ortam Arabirimi) ek bir kablo bağlantısıyla HDMI cihazlarına sesli-görsel veriler ve kontrol sinyalleri gönderebilen tüketici elektroniğinde ve AV cihazlarında kullanılan çoklu ortam arabirimlerine yönelik bir standarttır.

Ticari Marka Bilgileri

Macintosh, Mac OS ve QuickTime Apple Inc.'in ABD ve/veya diğer ülkelerde tescilli ticari markalarıdır. Microsoft, Windows ve Windows Vista, Microsoft Corporation'ın ABD ve/veya diğer ülkelerde tescilli ticari markaları veya ticari markalarıdır. PictBridge bir ticari markadır. SD, SDHC ve SDXC logoları SD-3C, LLC'nin ticari markalarıdır. HDMI, HDMI logosu ve High-Definition Multimedia Interface, HDMI Licensing LLC'nin ticari markaları veya tescilli ticari markalarıdır.

HDMI

Bu elkitabında bahsi geçen diğer tüm ticari adlar veya Nikon ürününüzle birlikte verilen diğer dokümanlar ilgili şirketlerin ticari markaları veya tescilli ticari markalarıdır.



Onaylı Bellek Kartları

Aşağıdaki SD bellek kartlarının fotoğraf makinesiyle kullanımı test edilmiş ve onaylanmıştır. Sınıf 6 veya daha hızlı yazma hızlarına sahip kartlar film kaydı için önerilir. Yavaş yazma hızına sahip kartlar kullanıldığında kayıt beklenmedik bir şekilde sona erer.

	SD kartlar	SDHC kartlar ²	SDXC kartlar ³
SanDisk	2 GB ¹	4 GB, 8 GB, 16 GB, 32 GB	64 GB
Toshiba		4 GB, 6 GB, 8 GB, 12 GB, 16 GB, 24 GB, 32 GB	48 GB, 64 GB
Panasonic		4 GB, 8 GB, 16 GB	—
Lexar Media		4 GB, 8 GB, 16 GB, 32 GB	—
Platinum II		4 GB, 8 GB, 16 GB	—
Professional	—	4 GB, 8 GB, 16 GB	—
Full-HD Video	—	4 GB, 8 GB, 16 GB	—

- 1 Tüm kart okuyucularının veya kartın kullanacağı diğer tüm aygıtların 2 GB kartları desteklediğini kontrol edin.
- 2 Tüm kart okuyucularının veya kartın kullanacağı diğer tüm aygıtların SDHC uyumlu olduklarını kontrol edin. Fotoğraf makinesi UHS-1'i destekler.
- 3 Tüm kart okuyucularının veya kartın kullanacağı diğer tüm aygıtların SDXC uyumlu olduklarını kontrol edin. Fotoğraf makinesi UHS-1'i destekler.



Diğer kartlar test edilmemiştir. Üstteki kartlar ile ilgili daha fazla bilgi için, lütfen üretici ile görüşün.

KARACASULU
Dış Ticaret A.Ş.

Bellek Kartı Kapasitesi

Aşağıdaki tabloda, farklı resim kalitesinde (□ 93), resim boyutunda (□ 95) ve görüntü alanı ayarlarında (□ 89) bir 8 GB SandDisk Extreme Pro SDHC kartta depolanabilen yaklaşık resim sayısı gösterilmektedir.

■ FX (36×24) Resim Alanı*

Resim kalitesi	Resim boyutu	Dosya boyutu ¹	Resim sayısı ¹	Arabellek kapasitesi ²
NEF (RAW), Kayıpsız sıkıştırılmış, 12 bit	—	23,4 MB	190	22
NEF (RAW), Kayıpsız sıkıştırılmış, 14 bit	—	29,2 MB	147	16
NEF (RAW), Sıkıştırılmış, 12 bit	—	20,7 MB	258	27
NEF (RAW), Sıkıştırılmış, 14 bit	—	25,4 MB	215	16
JPEG iyi ³	Büyük	12,4 MB	506	57
	Orta	7,4 MB	853	100
	Küçük	3,8 MB	1600	100
JPEG normal ³	Büyük	6,2 MB	1000	100
	Orta	3,7 MB	1600	100
	Küçük	1,9 MB	3200	100
JPEG temel ³	Büyük	3,2 MB	1900	100
	Orta	1,9 MB	3200	100
	Küçük	1,0 MB	6300	100

* Otomatik DX kırp için Açık seçildiğinde DX olmayan objektiflerle çekilen resimleri içerir.

KARACASULU
Dış Ticaret A.Ş.



■ DX (24×16) Resim Alanı *

Resim kalitesi	Resim boyutu	Dosya boyutu ¹	Resim sayısı ¹	Arabellek kapasitesi ²
NEF (RAW), Kayıpsız sıkıştırılmış, 12 bit	—	10,9 MB	426	62
NEF (RAW), Kayıpsız sıkıştırılmış, 14 bit	—	13,4 MB	332	38
NEF (RAW), Sıkıştırılmış, 12 bit	—	9,7 MB	571	86
NEF (RAW), Sıkıştırılmış, 14 bit	—	11,7 MB	480	61
JPEG iyi ³	Büyük	5,9 MB	1000	100
	Orta	3,7 MB	1700	100
	Küçük	2,2 MB	2900	100
JPEG normal ³	Büyük	3,0 MB	2100	100
	Orta	1,9 MB	3300	100
	Küçük	1,1 MB	5700	100
JPEG temel ³	Büyük	1,5 MB	4100	100
	Orta	1,0 MB	6300	100
	Küçük	0,6 MB	10000	100

* **Otomatik DX kırp** için **Açık** seçildiğinde DX objektiflerle çekilen resimleri içerir.

- 1 Tüm rakamlar yaklaşıktır. Dosya boyutu kaydedilen sahneye göre değişir.
- 2 ISO 100'de hafıza tamponlamada saklanabilen maksimum poz sayısı. JPEG sıkıştırma için **En iyi kalite JPEG sıkıştırma** (☐ 94), seçilirse, ISO duyarlılığı Yüksek 0,3 veya üstüne ayarlanırsa, uzun pozlama kumlanma azaltma otomatik dağılma kontrolü açıksa düşer.
- 3 Rakamlar hesaplanırken **JPEG sıkıştırma** ayarının **Boyut öncelikli** olarak yapıldığı varsayılmıştır. **En iyi kalite** seçildiğinde JPEG resimlerinin dosya boyutu artar; dolayısıyla resim sayısı ve arabellek kapasitesi düşer.

KARACASULU
Dış Ticaret A.Ş.

📄 d6—Maksimum sürekli bırakma (☐ 230)

Tek bir arka arkaya çekimde çekilebilecek maksimum fotoğraf sayısı 1 ve 100 arasındaki herhangi bir sayıya ayarlanabilir.

Pil Ömrü

Tam şarjlı pillerle çekilebilen çekim sayısı pilin durumuna, sıcaklığa ve fotoğraf makinesinin kullanım şekline göre değişir. AA pilleri kullanıldığında, kapasite yapımına ve depolama koşullarına göre değişebilir; bazı piller kullanılamaz. Fotoğraf makinesi ve opsiyonel MB-D14 çok yönlü pil paketi örnek resimleri aşağıda verilmiştir.

- **CIPA standardı** ¹

Bir EN-EL15 pil (fotoğraf makinesi): Yaklaşık 900 çekim

Bir EN-EL15 pil (MB-D14): Yaklaşık 900 çekim

Altı AA alkalin pil (MB-D14): Yaklaşık 450 çekim

- **Nikon standart** ²

Bir EN-EL15 pil (fotoğraf makinesi): Yaklaşık 3900 çekim

Bir EN-EL15 pil (MB-D14): Yaklaşık 3900 çekim

Altı AA alkalin pil (MB-D14): Yaklaşık 1300 çekim

1 23 °C'de (± 2 °C), bir AF-S NIKKOR 24–85mm f/3.5–4.5G ED VR objektif ile aşağıdaki test koşullarında ölçülmüştür: objektif sonsuzdan minimum menzile devir yapmıştır ve varsayılan ayarlarla her 30 s'de bir fotoğraf çekilmiştir; iki çekimde bir flaş patlar. Canlı görüntü kullanılmamıştır.

2 20 °C'de, bir AF-S NIKKOR 24–85mm f/3.5–4.5G ED VR objektif ile aşağıdaki test koşullarında ölçülmüştür: resim kalitesi JPEG temel, resim boyutu M (orta), deklanşör hızı $1/250$ s olarak ayarlanmıştır; deklanşöre üç saniye süreyle yarım basılmıştır ve netleme sonsuzdan minimum menzile üç devir yapmıştır; her seferde altı çekim yapılmış ve ekran be saniye açılmış ve ardından kapatılmıştır; bekleme süresi sona erdiğinde döngü yenilenir.

Aşağıdakiler pil ömrünü azaltabilir:

- Ekranın kullanılması
- Deklanşörün yarım basılı konumda tutulması
- Tekrarlayan otomatik netleme işlemleri
- NEF (RAW) fotoğrafları çekme
- Yavaş deklanşör hızları
- Bir GP-1 GPS ünitesi kullanma
- Eye-Fi kart kullanımı
- Bir WU-1b kablosuz mobil adaptör kullanma
- VR objektifler ile VR (titreşim azaltma) modunun kullanımı

Şarj edilebilir Nikon EN-EL15 pillerden maksimum verimi almak için:

- Pil kontaklarını temiz tutun. Lekeli kontaklar pil performansını azaltabilir.
- Pilleri şarj sonrasında hemen kullanın. Piller kullanılmadan bekletildiğinde şarjını yitirir.



Dizin

Semboller

(Otomatik mod)..... 35, 36
(Otomatik (flaş kapalı) mod) 35, 36
SCENE (Sahne) 40
(Portre)..... 41
(Manzara) 41
(Çocuk)..... 41
(Spor) 41
(Yakın çekim) 42
(Gece portresi)..... 42
(Gece manzarası) 42
(Parti/iç mekan)..... 42
(Kumsal/kar)..... 43
(Günbatımı)..... 43
(Alacakaranlık/şafak)..... 43
(Evcil hayvan portresi)..... 43
(Mum ışığı) 44
(Çiçek açması)..... 44
(Sonbahar renkleri)..... 44
(Yiyecek)..... 44
(Siluet) 45
(Fazla ışık) 45
(Az ışık) 45
P (Programlanmış otomatik) 75
S (Enstantane öncelikli otomatik) .. 76
A (Diyafram öncelikli otomatik) . 77
M (Manuel) 78
U1/U2 81
S (Tek kare)..... 6, 83
Cl (Sürekli yavaş hız) 6, 83, 229
Ch (Sürekli yüksek hız) 6, 83
Q (Sessiz deklanşör modu) 6, 83
(Otomatik zamanlama) 6, 83, 85
(Uzaktan kumanda) 6, 83, 85
MUP (Ayna kaldırılarak) 6, 83, 88
(Yüz öncelikli AF)..... 52
(Geniş alan AF) 52
(Normal alan AF)..... 52
(Konuyu izleme AF)..... 52
(Matris) 109
(Merkez ağırlıklı) 109, 226
(Noktasal) 109
AUTO (Otomatik flaş) 144, 145
(Kırmızı göz düzeltme) 144, 145
SLOW (Yavaş senk) 144, 145
REAR (Arka perde senk) 144, 145
(Pozlama telafisi) 112
(Flaş telafisi) 148
(Esnek program)..... 75
(Canlı görüntü) düğmesi 49, 57
(Bilgi) düğmesi 9, 11

düğmesi 2
WB (Beyaz dengesi)..... 115
PRE (Önceden belirl. beyaz ayarı) .. 115, 121
BKT (Basamaklama) 153, 178
(Yardım)..... 18
(Netleme göstergesi) 38, 102, 103
(Hafıza tamponlama) 38, 84
(Flaş hazır göstergesi)..... 39
Sayısal
12 bit 94
14 bit 94
2,016 piksel RGB sensörü 146, 327
3D-izleme 99, 100

A

AC adaptörü..... 297, 299
Açma/kapama düğmesi 1
ADL alternatifli pozlama .. 158, 241
Adobe RGB 217
AE kilidi 110
AE ve flaş (Otmak basamaklama ayarı) 153, 241
AE-L/AF-L düğmesi 102, 110, 244, 248
AE-L/AF-L düğmesini ata. 244, 248
AF 51–52, 97–102
AF alan basamakları 8, 33
AF alanı modu 52, 99
AF ince ayarı..... 259
AF modu düğmesi .. 51, 52, 98, 100
AF nokta aydınlatması..... 222
AF yardımcısı 223, 290, 296
AF-A 97
AF-C 97, 221
AF-F 51
AF-S 51, 97, 221
Aksesuar kızıağı..... 292
Aksesuar terminali 298
Aksesuarlar 297
Alan derinliği 77
Alt-ayar kadranı 12
A-M modu düğmesi 26
Ampul..... 78
Ampul ışığı (Beyaz dengesi) 115
Ana ayar kadranı..... 258
Aralık 128
Aralıklı çekim..... 164
Arka arkaya çekim 162, 230, 242
Arka perde senk 145
Arka plan aydınlatma 2, 231
Ayar düğmesi modu 237

Ayar kadranlarını özelleştir 245
Ayar menüsü..... 249
Ayarları Kaydet/Yükle 257
Aygıt kontrolü (HDMI) 205
Ayna 85, 88, 303
Ayna kaldırılarak..... 6, 83, 88
Aynayı temizlik için kilitle 303

B

Balık gözü..... 274
Basamaklama..... 153, 241
Basamaklama sırası..... 241
Baskıyı başlat (PictBridge) 201
Basma 196
Bastrı (DPOF) 199
Başlangıç/bitiş noktası seç 69
Bekleme zamanlayıcısı 39, 175, 227
Bellek kartı 29, 31, 250, 334, 335
Bellek kartı kapasitesi..... 335
Bellek kartını formatla 31, 250
Beyaz dengesi..... 115, 156
Beyaz dengesinde ince ayar yapma 117
Bilgi 9, 179
Bilgi ekranı 9, 231
Bilgisayar 193
Bit oranı 65
Boyut 63, 95
Boyut öncelikli (JPEG sıkıştırma) 94
Bulutlu (Beyaz dengesi) 115

C

Camera Control Pro 2 298
Canlı (Picture Control Ayarla) .. 129
Canlı görüntü 49–56, 57–64
Canlı görüntü çekimi 49
Canlı görüntü seçici 49, 57
Capture NX 2 94, 251, 253, 298
CEC 205
CL modu çekim hızı 229
CLS 293
CPU kontakları 287
CPU objektifi 26, 285
CPU olmayan objektif 172, 285, 288
CPU olmayan objektif verileri .. 172
Creative Lighting System 293
Cyanotype (Monokrom) 266

Ç

Çekim menüsü 214
Çekim menüsünün sıfırlayın 214
Çekim sayısı 337
Çekim verileri 182

Çerçeve aralığı (Slayt gösterisi)213	
Çerçeve boyutu/kare hızı65	
Çıkış çözünürlüğü (HDMI)205	
Çoklu pozlama 160	
D	
D türü objektif.....285, 287	
Dağılıma kontrolü 274	
Dahili AF yardımcı aydınltms....223	
Dahili flaş.....39, 143, 288	
Dahili flaş için flaş kontrol236	
DCF217, 333	
Değişken program.....75	
Deklanşör 38, 39, 102, 110, 226, 248	
Deklanşör AE-L.....226	
Deklanşör düğmesi ata 248	
Deklanşör hızı76, 78	
Deklanşör modu..... 6, 83	
Deklanşör modu kadranı 6, 83	
Deklanşör modu kadranı kilidini serbest bırakma düğmesi.....6, 83	
Deklanşöre sonuna kadar basın38, 39	
Deklanşörü yarım basılı tutun ...38, 39	
Depolama klasörü.....215	
Devamlı servo AF51	
Digital Print Order Format..... 199, 202, 333	
Dijital SLR için standart i-TTL flaş... 146	
Dikey görüntüle.....212	
Dil (Language).....27, 253	
Dinamik alan AF 99, 100	
Dioptri ayar kontrolü33	
Diyafram..... 74, 77–78	
Diyafram öncelikli otomatik.....77	
Diyoptri ayar kontrolü 33, 297	
Dizin baskı 199	
Dizin işaretleme60, 68, 247	
D-Lighting264	
Doğrudan güneş ışığı (Beyaz dengesi) 115	
Donanım yazılımı sürümü.....260	
Dosya adlandırma.....216	
Dosya numarası sırası230	
DPOF..... 199, 202, 333	
DPOF baskı siparişi 202	
Duyarlılık105, 107	
Düşük (Duyarlılık)..... 106	
Düzeltilme.....274	
Düzeltilme..... 141	
Düzey67	
DX (24 × 16) 1,5 ×.....63, 90	
DX formatı89, 90	

DX tabanlı film formatı..... 63	
E	
Ekran46, 49, 177, 250	
Ekran ipuçları229	
Ekran kapağı 17	
Ekran kapanma gecikmesi.....228	
Ekran ön flaşı.....146, 149	
Ekran parlaklığı250	
Ekranlar arası (Filtre efektleri) ..267	
Elektronik telemetre 103	
En boy oranı265	
En iyi ince ayar pozlaması 226	
En iyi kalite (JPEG sıkıştırma)..... 94	
Enstantane Öncelikli Otomatik. 76	
Etkin D-Lighting137, 158	
Exif217, 333	
Eye-Fi yüklemesi 260	
F	
f değeri.....73, 77, 288	
F. mk. sa. ayr için GPS kullan..... 175	
Film ayarları.....265	
Film canlı görüntüsü. 57, 247–248	
Film kalitesi (Film ayarları) 65	
Film kayıt düğmesi 58	
Filmi düzenle 69	
Filmler 57, 247–248	
Filmleri kırpma 69	
Filtre efektleri 132, 133, 267	
Flaş 39, 143, 144, 148, 149, 292	
Flaş (Beyaz dengesi) 115	
Flaş basamaklama.....153, 241	
Flaş enstantane hızı.....146, 235	
Flaş hazır göstergesi ..39, 149, 296	
Flaş için pozlama telafisi.....240	
Flaş menzili..... 147	
Flaş modu144, 145	
Flaş senk hızı 234, 235, 327	
Flaş telafisi 148	
Flaş uyarısı231	
Floresan (Beyaz dengesi)..... 115	
Fn düğmesi ..92, 149, 174, 242, 247	
Fn düğmesini ata242, 247	
Fotoğraf bilgileri179, 209	
Fotoğraf makinesi ayarlarının kaydedilmesi.....257	
Fotoğraf makinesi kontrolleri 92	
Fotoğrafları koruma188	
FV kilidi149	
FX (36 × 24) 1,0 × 90	
FX formatı89, 90	
FX tabanlı film formatı..... 63	
G	
G türü objektif.....285, 287	

Gecikmiş uzaktan kumanda (Uzaktan kumanda modu)..... 85	
Geçerli resmi sil.....47, 189	
Geniş alan AF 52	
Gökyüzü (Filtre efektleri)267	
Gölge (Beyaz dengesi).....115	
Görüntü alanı.....26, 63, 89, 91, 95	
Görüntü alanı seç 90, 91	
Görüntü sensörünü temizle301	
Görüş açısı 291	
Gövde kapağı3, 25, 298	
GP-1175, 298	
GPS175, 183	
GPS verileri 183	
Güç konektörü297, 299	
H	
H.264.....329	
Hafıza tamponlama..... 38, 84	
Harici mikrofon 61, 65	
Harici mikrofon için konektör.....2	
HDMI.....56, 64, 204, 333	
HDMI mini-pin konektörü.....2	
HDMI-CEC205	
Hedef (Film ayarları) 65	
Hızlı rötuş 273	
Hızlı uzaktan kumanda (Uzaktan kumanda modu)..... 85	
Hi (Duyarlılık) 106	
Histogram 180, 181, 209	
Hoparlör 3, 4	
I	
ISO duyarlılığı105, 107	
ISO duyarlılığı ayarları..... 107	
ISO duyarlılık adımı değeri 224	
ISO ekranı ve ayarları229	
i	
İki düğme ile sıfırlama 151	
İnceleme verileri 184	
i-TTL 143, 146, 237	
İzleme46, 177	
İzleme bilgileri..... 179, 209	
İzleme görüntü seçenekleri.....209	
İzleme klasörü 207	
İzleme menüsü 207	
İzleme yuva ve klasörü178	
İzleme zumu187	
J	
JPEG 93	
JPEG iyi..... 93	
JPEG normal 93	
JPEG sıkıştırma 94	
JPEG temel..... 93	

K

Kablosuz mobil adaptörler	298
Kadraj kılavuzları	55, 62
Kapasite aşımı (Yuva 2'deki kartın rolü)	96
Kayıpsız sıkıştırılmış (Tür)	94
Kdrn kılınmk için dğmyi bırak	246
Kenarlık (PictBridge)	198
Kırmızı göz azaltma	144, 145
Kırmızı göz düzeltme	264
Kırmızı yoğunlaştırıcı (Filtre efektleri)	267
Kırp	265
Kırpışma azaltma	252
Kolay pozlama telafisi	225
Kontrol paneli	7
Konuyu izleme AF	52
Kulaklıklar	61, 62
Kullanıcı ayarları	81
Kullanıcı ayarlarını kaydet	81
Kullanıcı ayarlarını sıfırla	82
Küçük resim izleme	185

L

L (büyük)	63, 95
LCD aydınlatma	2, 231

M

M (orta)	63, 95
Maksimum diyafram 103, 147, 296	
Maksimum duyarlılık	107
Maksimum sürekli bırakma	230
Manuel	78, 103
Manuel (Dahili flaş için flaş kontrolü)	236
Manuel netleme	55, 103
Manzara (Picture Control Ayarla) ..	129
Manzara modu	40
Matris	109
Mavi yoğunlaştırıcı (Filtre efektleri)	267
MB-D14	232, 233, 247, 255, 297
MB-D14  düğmesi ata	247
MB-D14 pil tipi	232
Menüm	280
Merkez ağırlıklı	109, 226
Mevcut ayarlar	309
Mikrofon	3, 61, 62, 65
Minimum diyafram	26, 73
Minimum enstantane hızı	107
Minyatür efekti	276
Mired	119
Mod kadranı	5

Mod kadranı kilidi serbest bırakma düğmesi	5
Monokrom	129, 266

N

NEF (RAW)	93, 94, 216, 271
NEF (RAW) bit derinliği	94
NEF (RAW) işleme	271
NEF (RAW) kaydı	94
Net alan derinliği önizleme düğmesi	60, 77, 241, 244, 248
Net görüntü işareti	38, 102, 103
Netleme ekranı	327
Netleme göstergesi	38, 102, 103
Netleme halkası işareti	103
Netleme izleme	97, 222
Netleme kilidi	102
Netleme modu	51, 97
Netleme modu düğmesi	25, 26, 103
Netleme modu seçici	51, 97
Netleme noktası	38, 52, 99, 101, 103, 222, 223
Netleme noktası sarmalı	222
Netleme noktası sayısı	223
Nikon Transfer 2	193, 194
Nokta	109
Normal alan AF	52
Nötr (Picture Control Ayarla)	129

O

Objektif	25–26, 172, 259, 285
Objektif kapağı	25
Objektif montajı	3, 26, 103
Objektif netleme halkası	25, 55, 103
Objektifi fotoğraf makinesinden çıkarma	26
Objektifi takma	25
Odak uzaklığı	173, 291
Odak uzaklığı skalası	25
Odak uzaklığı skalası dizini	25
Opsiyonel flaş	237, 292
Ortam parlaklığı sensörü 4, 53, 250	
Otmtdk basamaklama ayarı	241
Otmtdk ISO duyarlılığı kntnl	107
Otomatik (Beyaz dengesi)	115
Otomatik Alan AF	99, 100
Otomatik basamaklama	153, 241
Otomatik dağılma kontrolü	217
Otomatik DX kırp	89, 91
Otomatik flaş	145
Otomatik FP yüksek hızlı flaş senkronizasyon	234, 235
Otomatik netleme	51–52, 97–102
Otomatik netleme modu	51, 97

Otomatik pozlama kilidi	110
Otomatik resim döndürme	254
Otomatik servo AF	97
Otomatik zamanlama	6, 83, 85, 227

Ö

Öge ekle (Menüm)	280
Ögeleri kaldır (Menüm)	281
Ögeleri sırala (Menüm)	282
Ölçüm	109
Ön perde senkr	145
Önceden belirl. beyaz ayarı (Beyaz dengesi)	115, 121
Önizleme düğmesi	77, 244, 248
Önizleme düğmesini ata	244, 248
Örnek flaş	241
Özel Ayarlar	219
Özel ayarları sıfırla	221

P

Parlak Noktalar	180, 209
Perspektif denetimi	275
PictBridge	196, 333
Picture Control Ayarla	129
Picture Control'ler	129, 131
Picture Control'ü Yönet	134
Pil	21, 23, 35, 255, 331
Pil bilgisi	255
Pil ömrü	337
Pil paketi	232, 233, 247, 255, 297
Pil sırası	233
Pili şarj etme	21–22
Portre (Picture Control Ayarla)	129
Pozlama	74, 109–113
Pozlama basamaklama	153, 241
Pozlama farkı	140
Pozlama gecikme modu	231
Pozlama göstergesi	78
Pozlama kilidi	110
Pozlama programı	315
Pozlama telafisi	112
Pozometreler	39, 227
Programlanmış otomatik	75
Pzlm kntnl için EV adımları	224

R

RAW Yuva 1 - JPEG Yuva 2 (Yuva 2'deki kartın rolü)	96
Renk dengesi	268
Renk sıcaklığı	115, 116, 120
Renk sıcaklığı seç (Beyaz dengesi)	115, 120
Renk taslağı	275
Renkli alan	217
Renkli hatlar	275
Resim boyutu	95, 291

Resim gizle.....	208
Resim inceleme.....	171, 177, 212
Resim kalitesi.....	93
Resim türü (Slayt gösterisi).....	213
Resim üst üste bindirme.....	269
Resim yorumu.....	253
Resim(leri) kopyala.....	209
RGB.....	180, 217
Rötuş menüsü.....	261

S

S (küçük).....	63, 95
Saat.....	27, 253
Saat dilimi.....	27, 253
Saat dilimi ve tarih.....	27, 253
Saat pili.....	28
Sabitken netleme izleme.....	222
Sanal ufuk.....	55, 62, 243, 258
Sayfa boyutu (PictBridge).....	198
SD bellek kartı.....	29, 31, 96, 334, 335
Seçici renk.....	277
Seçilen kareyi kaydet.....	69, 72
Seçilen resimleri bastır.....	199
Seçilen resimleri silin.....	190
Sepya (Monokrom).....	266
Sessiz deklanşör modu.....	6, 83
Sıcak filtre (Filtre efektleri).....	267
Sıfırla.....	151, 214, 221
Sıkıştırılmış (Tür).....	94
Sil.....	47, 189
Silme sonrası.....	212
Single-süreklî servo AF.....	51, 97, 221
Siyah-beyaz (Monokrom).....	266
Slayt gösterisi.....	213
Son ayarlar.....	283
Speedlight.....	292
sRGB.....	217
Standart (Picture Control Ayarla) ..	129
Süreklî deklanşör modu.....	6, 83
Süreklî yavaş hız.....	6, 83, 229
Süreklî yüksek hız.....	6, 83
Süreklî-servo AF.....	97, 221

T

Tahminli netleme izleme.....	97
Takvim izleme.....	186
Tam çerçeve izleme.....	177
Tamam dğmsi (çkm modu).....	241
Tarih damgası (PictBridge).....	198
Tarih formatı.....	27, 253
Tarih seç.....	191
Tarih ve saat.....	27, 253
Tarihi seç.....	199, 208
Tek kare.....	6, 83
Tek nokta AF.....	99, 100

Tekrarlı flaş.....	236
Televizyon.....	204
Telif Hakkı.....	182, 256
Ters göstergeler.....	246
Titreşim azaltma modu düğmesi ..	25
Tonlama.....	132, 133
Toz Giderme ref fotoğrafı.....	251
Tripod.....	3
Tüm resimleri silin.....	190

U

USB.....	194, 196
USB kablosu.....	194, 196
UTC.....	27, 175, 183
Uyarı sesi.....	228
Uyumlu objektifler.....	285
Uzak bağlantı. açık kal. süre.....	228
Uzaktan ayna kaldırma (Uzaktan kumanda modu).....	85
Uzaktan kumanda.....	6, 83, 85, 298
Uzaktan kumanda kablosu.....	79, 88, 298
Uzaktan kumanda modu.....	85
Uzun pozlama.....	79
Uzun pozlama KA.....	218

V

Varsayılan ayarlar.....	151, 214, 221, 312
Varsayılan ayarları geri yükleme.....	151, 214, 221, 312
ViewNX 2.....	193, 217
Vinyet kontrolü.....	218
Vizör.....	8, 33, 297, 326
Vizör göz merceği.....	86
Vizör göz merceği kapağı.....	86
Vizör kılavuz çizgi ekranı.....	229
Vizör netleme.....	33, 297

W

WB.....	115, 156
WB basamaklama (Otmtk basamaklama ayarı).....	156, 241

Y

Yalnızca AE (Otmtk basamaklama ayarı).....	153, 241
Yalnızca flaş (Otmtk basamaklama ayarı).....	153, 241
Yan yana karşılaştırma.....	279
Yardım.....	18
Yavaş senk.....	144, 145
Yaz saati uygulaması.....	27, 253
Yazdırmayı başlat (PictBridge).....	198

Yedekleme (Yuva 2'deki kartın rolü).....	96
Yeniden boyutlandır.....	272
Yeşil yoğunlaştırıcı (Filtre efektleri).....	267
Yumuşak (Filtre efektleri).....	267
Yuva.....	30, 96, 178
Yuva 2'deki kartın rolü.....	96
Yuva boş bırakma kilidi.....	246
Yüksek Dinamik Aralık (HDR).....	139
Yüksek ISO KA.....	218
Yüksek tanımlı.....	204, 333
Yüz öncelikli AF.....	52

Z

Zaman aralıklı çekim.....	168
Zamanlayıcı.....	85, 164



KARACASULU
Dış Ticaret A.Ş.





KARACASULU
Dış Ticaret A.Ş.





KARACASULU
Dış Ticaret A.Ş.



Garanti Koşulları - Nikon Avrupa Hizmet Garantisi

Değerli Nikon Müşterisi,

Bu Nikon ürününü satın aldığınız için teşekkür ederiz. Nikon ürününüz için garanti hizmetine ihtiyaç duyarsanız lütfen ürünü satın aldığınız bayiye veya Nikon Europe BV (Avrupa/Afrika ve Rusya) satış sınırları içindeki yetkili hizmet ağı üyelerimizden birine başvurun.

Herhangi bir sorunla karşılaşmamak için, bayinize veya yetkili hizmet ağımıza başvurmadan önce kullanım kılavuzlarını dikkatlice okumanızı tavsiye ederiz. Nikon ürününüz herhangi bir üretim hatasına karşı, ürünün satın alındığı tarihten itibaren bir tam yıl garantilidir. Garanti süresi içinde ürünün hatalı malzeme veya işçilik sebebiyle hatalı olduğu ortaya çıkarsa, Nikon Europe BV satış sınırları içindeki yetkili hizmet ağımız, işçilik veya parçalar için herhangi bir ücret talep etmeden, aşağıda belirtilen şartlar ve koşullara uygun olarak ürünü onaracaktır. Nikon ürünü değiştirme veya onarma hakkını (tamamen kendi takdirinde) saklı tutar.

- 1. Bu garanti yalnızca bilgilerin yazıldığı garanti kartının, orijinal faturanın veya satın alma tarihini, ürün tipini ve bayinin ismini gösteren satın alma belgesinin ve ürünün ibrazı üzerine geçerlidir.**

Yukarıda belirtilen belgelerin ibraz edilmemesi veya verilen bilginin eksik ya da anlaşılabilir olmaması halinde, Nikon, ücretsiz garanti hizmeti sunmayı reddetme hakkını saklı tutar.
 - 2. Bu garanti şunları kapsamaz:**
 - normal eskime veya aşınma sonucu gerekli olan parçaların bakımı, tamiri veya değiştirilmesi.
 - ürünün kullanım kılavuzlarında tanımlanan normal amacı dışında geliştirmek üzere değiştirilmesi ve bunun için Nikon'un önceden yazılı onayının alınmaması.
 - nakliye masrafları ve ürünlerin garantisiz olarak nakledilmesi veya dolaylı olarak ilişkili tüm nakliye riskleri.
 - ürünün tasarlandığı ve/veya üretildiği ülke dışındaki ülkelerde yürürlükte olan yerel veya ulusal teknik standartlara uymak amacıyla, Nikon'un önceden yazılı izni alınmaksızın üründe gerçekleştirilecek değişim ve ayar işlemlerinden doğan hasarlar.
 - 3. Garanti şu durumlarda geçerli değildir:**
 - ürünü normal amacı dışında veya doğru kullanım ve bakıma ilişkin kullanıcı talimatlarına aykırı biçimde kullanmak veya kullanıldığı ülkede geçerli olan emniyet standartlarına uymayan şekilde kurmak veya kullanmak dahil ancak bunlarla sınırlı olmamak kaydıyla, ürünün yanlış kullanımından doğan hasarlar.
 - yıldırım, su, yangın, yanlış kullanım veya ihmal dahil ancak bunlarla sınırlı olmamak kaydıyla, kazalar sonucu ortaya çıkan hasarlar.
 - ürünün üzerindeki model veya seri numarasının tahrif edilmesi, okunmaz hale gelmesi veya çıkarılması.
 - yetkili olmayan hizmet kurumları veya kişiler tarafından gerçekleştirilen tamir veya ayar işlemlerinden doğan hasarlar.
 - ürünün dahil olduğu veya kullanıldığı sistemlerde meydana gelen hatalar.
 - 4. Bu hizmet garantisi, tüketicinin yürürlükte olan kanunlar kapsamındaki yasal haklarını ve tüketici ile bayi arasındaki alım satım sözleşmesinden doğan haklarını etkilemez.**
- Dikkat:** Tüm yetkili Nikon Hizmet Noktaları çevrimiçi olarak şu linkten öğrenilebilir:
(URL = <http://www.europe-nikon.com/service/>).



SERVİS İSTASYONLARI

Karfo Karacasulu Dış Tic. A.Ş.
Ebusuut Cad. No:41 34110 Sirkeci İstanbul
Tel: 0212 4556767 Faks: 0212 5206716

Prizma Görsel Ürünler Tamir ve Bakım Servisi
850 Sok. No:9 Kat:1 D:106 Kemerplaza İş Merkezi
Kemeraltı İzmir
Tel: 0232 4413585 Faks: 0232 4462088

Karfo Karacasulu Dış Tic. A.Ş.
Aşağı Öveçler Mah 1314. Cad. No:17 D:3 Çankaya Ankara
Tel: 0312 4722127 Faks: 0312 4722125

Karfo Karacasulu Dış Tic. A.Ş.
Kızılsaray Mah. 72. Sok. Pırlıltı Sitesi B Blok No:13
Şarampol Antalya
Tel: 0242 2425775 Faks: 0242 2425645

Karfo is Teknolojik Ürünler Pazarlama ve Teknik Hizmetler Tic.
K.Maraş Cad. Ticaret Mektep Sok. Ustaömer İş Mrkz. No:9
Kat:5/3 Trabzon
Tel: 0462 3223500

Halim Elektronik
Saray Mah. Devecel Sok. No:3 Malatya
Tel: 0422 3218608

Sedat Elektronik
Bahçeli Evler Mah. Söylemez Mahmut Cad. No:19/A
Şahinbey Gaziantep
Tel: 0342 2313571

Kullanım Ömrü 5 Yıldır

Bu kitapçığın, tamamının veya bir parçasının (önemli makale veya incelemelerdeki kısa alıntılar dışında) kullanılması NIKON CORPORATION tarafından verilecek yazılı onaya bağlıdır.



EEE Yönetmeliğine Uygunudur

Nikon Kullanıcı Desteği

Fotoğraf makinenizi kaydetmek ve en son ürün bilgilerini öğrenmek için aşağıdaki siteyi ziyaret edin. Sık sorulan soruların (SSS) yanıtlarını öğrenebilir, teknik destek için bizimle iletişime geçebilirsiniz.

<http://www.europe-nikon.com/support>

Bu ürünün standart numarası bulunmamaktadır.

Üretici ve Onaylayan Makam:

NIKON CORPORATION

AMA15362 Avrupa'da basılmıştır



SB3F02(1W)
6MB1531W-02