

OLYMPUS®

kullanım kılavuzları için tıklayınız.

DİJİTAL FOTOĞRAF
MAKİNESİ

E-M10 Mark II

Kullanım Kılavuzu

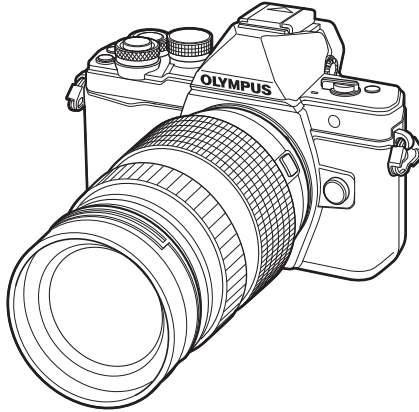

İçindekiler

Hızlı işlem dizini

1. Hazırlık
2. Fotoğraf Çekme
3. Oynatma
4. Menü fonksiyonları
5. Fotoğraf makinesinin akıllı telefonlara bağlanması
6. Fotoğraf makinesinin bilgisayara ve yazıcıya bağlanması
7. Pil, Pil şarj cihazı ve kart
8. Değiştirilebilir objektifler
9. Ayrı olarak satılan aksesuarların kullanılması
10. Bilgi
11. GÜVENLİK ÖNLEMLERİ

■ Olympus dijital fotoğraf makinesini aldığınız için teşekkür ederiz. Yeni fotoğraf makinenizi kullanmaya başlamadan önce en iyi performansı elde etmek ve makinenizi uzun bir süre boyunca kullanmak için lütfen bu yönergeleri okuyun. Gelecekte başvurmak üzere bu kullanma kılavuzunu güvenli bir yerde saklayın.

■ Önemli fotoğraflar çekmeden önce, fotoğraf makinenize alışmak için test çekimleri yapmanızı tavsiye ederiz.





■ Bu kılavuzda gösterilen ekran ve fotoğraf makinesi resimleri, geliştirme aşamalarında üretilmiş olup gerçek ürüne göre farklılık gösterebilir.

■ Fotoğraf makinesinin bellenimi güncellendiğinde, bu güncellemeden kaynaklanan fonksiyon değişiklikleri ve/veya ilaveler olursa, içerik değişebilir. En güncel bilgi için lütfen Olympus web sitesini ziyaret edin.

Olympus'tan ek imkanlar için ürününüzü www.olympus.eu/register-product adresine kayıt ettiriniz.

Bu kılavuzda kullanılan simgeler

Bu kılavuzda ařađıdaki semboller kullanılmıřtır.

 Dikkat	Arızalara ya da kullanım sorunlarına yol açabilecek etmenlere iliřkin önemli bilgiler. Mutlaka kaçınılması gereken iřlemleri de uyarır.
 Notlar	Fotođraf makinesinin kullanımıyla ilgili notlar.
 Öneriler	Fotođraf makinenizden en iyi řekilde yararlanmanızı sađlayacak yararlı bilgiler verir.
	Ayrıntıları ya da iliřkili bilgiler sađlayan bařvuru sayfalarını belirtir.

Hızlı işlem dizini 7

Parçaların adları 10

Hazırlık 12

■ **Kutu içeriğinin çıkarılması**..... 12

■ **Pili şarj etme ve yerleştirme** 13

■ **Kartın takılması**..... 14

Kartın çıkartılması..... 14

■ **Fotoğraf makinesine bir objektif takma** 15

■ **Güç açık** 16

■ **Tarih ve saat ayarını yapma**..... 17

Fotoğraf Çekme 18

■ **Çekim sırasında bilgi ekranları** 18

Çekim sırasında ekran görüntüsü..... 18

■ **Ekranların değiştirilmesi**..... 20

Canlı görünüm kullanarak çekimi değiştirme ve vizör kullanarak çekim yapma 20

Bilgi ekranını değiştirme 21

■ **Fotoğraf çekme**..... 22

iAUTO modunu kullanma 24

Sahne modunda çekme..... 26

Sanat filtrelerinin kullanımı 28

PHOTO STORY Kullanma..... 30

«Doğrult ve çek» fotoğrafçılığı (P program modu)..... 32

Diyagramı seçme (A açıklık önceliği çekimi)..... 33

Deklanşör hızını seçme (S örtücü önceliği modu)..... 34

Diyafram ve deklanşör hızını seçme (M manuel çekim)..... 35

Uzun pozlamalı çekim (BULB)..... 35

Canlı kompozit fotoğrafçılığı (karanlık ve aydınlık alan kompoziti) 36

Dokunmatik ekran işlemlerini kullanarak çekme..... 37

■ **Video kaydetme** 38

Video modunun kullanımı () 39

Video kaydı sırasında fotoğraf çekme (Film+Fotoğraf Modu) ... 40

Video çekerken susturma fonksiyonunu kullanma 40

■ **«Kliplerim» çekimi**..... 41

«Kliplerim» i Düzenleme..... 42

Yavaş/hızlı çekimli videolar çekme 43

■ **Yüksek hızlı videolar kaydetme**..... 44

■ **Çekim seçeneklerinin kullanımı**..... 45

Çekim seçeneklerini çağırma ... 45

Pozlamaya müdahale etme (pozlama telafisi) 47

Pozlamanın kilitlemesi (AE Kilidi)..... 47

AF hedefini ayarlama (AF Alanı)..... 48

Küçük hedef ve grup hedefi kullanma (AF hedefi ayarlama)..... 48

Yüz önceliği AF/gözbebeği tanıma AF 49

Zoom çerçevesi AF/zoom AF (Süper Nokta AF)..... 50

Bir odaklama modunu seçme (AF modu)..... 51

Yüksek ışık ve gölge parlaklığının değiştirilmesi 52

Kontrol rengi (Renk Oluşturucu).....	52
Fotoğraf makinesinin parlaklığı nasıl ölçüleceğini seçme (ölçüm).....	53
ISO hassasiyeti.....	53
Rengi ayarlama (beyaz dengesi).....	54
Beyaz ayarının ince ayarlarını yapma (beyaz ayarı telafisi).....	55
Kamera sarsıntısını azaltma (imge sabitleyici).....	56
Sürekli çekim/zamanlayıcının kullanılması.....	57
Deklanşör düğmesi işlemlerinden kaynaklanan titreşim olmadan çekim (Anti-Şok [♦]).....	58
Deklanşör sesi olmadan çekim (Sessiz[♥]).....	58
Görüntü açısını ayarlama.....	59
Görüntü kalitesi seçimi (sabit görüntü kalite modu).....	60
Görüntü kalitesi seçimi (video görüntü kalitesi modu).....	61
Bir flaş kullanma (flaşlı fotoğrafçılık).....	62
Flaş çıkışının ayarlanması (flaş yoğunluk kontrolü).....	64
Tuşlara fonksiyon atama (Tuş Fonksiyonu).....	64
İşleme seçenekleri (fotoğraf modu).....	68
Keskinlikte ince ayar yapma (keskinlik).....	69
Kontrastta ince ayar yapma (kontrast).....	69
Doğunlukta ince ayar yapma (doğunluk).....	69
Tonda ince ayar yapma (dereceleme).....	70
Renk reproduksiyon biçimini ayarlama (Renk Uzayı).....	71
Film sesi seçenekleri (filmleri sesli kaydetme).....	72
Bir filme efektler ekleme.....	72

Oynatma

74

Oynatma sırasında görüntülenen bilgi ekranı	74
Oynatma görüntüsü bilgisi.....	74
Bilgi ekranını değiştirme.....	75
Fotoğraf ve videoların görüntülenmesi	76
İndeks ekranı/Takvim ekranı.....	77
Sabit fotoğrafların görüntülenmesi.....	77
Volüm.....	78
Videoların izlenmesi.....	79
Görüntülerin korumaya alınması.....	79
Fotoğraf silinmesi.....	79
Fotoğraflar üzerinde bir aktarım sırası ayarlama ([Paylaşım Sırası]).....	80
Görüntülerin seçilmesi ([Paylaşım Sırası Seçildi]), [O], [Seçilene Sil]).....	80
Dokunmatik ekranın kullanımı ...	81
Fotoğrafları seçme ve koruma..	81

Menü fonksiyonları

82

Temel menü işlemleri	82
Çekim Menüsü 1/Çekim Menüsü 2 Kullanımı	83
Kartın biçimlendirilmesi (Kart Kurma).....	83
Tüm görüntüleri silme (Kart Kurma).....	83
Varsayılan ayarlara dönme (Sıfırlama).....	84
Sık Kullanılanlar ayarlarını kaydetme (Ayarım).....	84
İşleme seçenekleri (Foto Modu).....	85
Görüntü kalitesi (◀▶).....	85
Dijital Zoom (Dijital Tele Dönüştürücü).....	86
Zamanlayıcı ayarı (📅/🕒).....	86

Sabit aralıkla otomatik çekim (hızlandırılmış çekim)	87	AEL/AFL	109
Bir dizi fotoğraf boyunca ayarları değiştirme (basamaklama)	88	MF Yardım	110
HDR (High Dynamic Range) görüntüler çekme	91	Fotoğraf makinesindeki görüntüleri televizyonda izleme	110
Tek bir karede birden fazla pozlama (çoklu pozlama)	92	Kontrol paneli ekranlarının seçilmesi (Kontrol Ayarları)	112
Yamukluk düzeltme ve perspektif kontrolü (Yamukluk Telif.)	93	Bilgi ekranlarının eklenmesi	113
Anti-şok/sessiz çekim ayarı (Anti-Şok[]/Sessiz[])	94	Flaş otomatik olarak patladığında deklanşör hızları	114
Kablosuz uzaktan kumandalı flaşa fotoğraf çekimi	94	Video görüntü boyutları ve sıkıştırma oranları kombinasyonu	114
▶ Oynatma menüsünü kullanma ...95		Vizörün görüntü stilini seçme ..	115
Döndürülen görüntüleri görüntüleme ()	95		
Sabit fotoğrafları düzenleme	95		
Tüm korumaları kaldırma	97		
▶ Kurulum menüsünün kullanımı	98	Fotoğraf makinesinin akıllı telefonlara bağlanması	116
⌚ (Tarih/saat ayarı)	98	▶ Akıllı telefona bağlantı	117
(Ekran dilinin değiştirilmesi)	98	▶ Fotoğrafların akıllı telefona aktarılması	118
(Ekran parlaklık ayarı)	98	▶ Akıllı telefonla uzaktan çekim yapma	118
Kayıt Göster	98	▶ Fotoğraflara konum bilgilerini ekleme	119
Wi-Fi Ayarları	98	▶ Bağlantı yöntemini değiştirme	120
⚙️ Menü Ekranı	98	▶ Şifre değiştirme	120
Bellenim	98	▶ Paylaşım sırasını iptal etme	121
▶ Özel menülerin kullanımı	99	▶ Kablosuz LAN ayarlarını sıfırlama	121
AF/MF	99		
Tuş/Kadran	100	Fotoğraf makinesinin bilgisayara ve yazıcıya bağlanması	122
Bırak/	100	▶ Fotoğraf makinesini bir bilgisayara bağlama	122
Disp//PC	101	▶ Fotoğrafların bilgisayara kopyalanması	122
Exp//ISO	103	▶ PC yazılımını kurma	123
Özel	104		
-/Renk/WB	104		
Kaydet/Sil	105		
Video	106		
Dahili EVF	108		
Yardımcı	108		

- Doğrudan baskı (PictBridge)... 125
 - Kolay bastırma..... 125
 - Özel baskı..... 126
- Baskı rezervasyonu (DPOF) 127
 - Bir baskı siparişi oluşturma..... 127
 - Baskı siparişinden tüm veya seçilmiş fotoğrafları kaldırma.. 128

Pil, Pil şarj cihazı ve kart 129

- Pil ve şarj cihazı..... 129
- Şarj cihazını yurt dışında kullanma..... 129
- Kullanılabilen kartlar 130
- Kayıt modu ve dosya boyutu/ saklayabileceğiniz sabit fotoğraf sayısı..... 131

Değiştirilebilir objektifler 132

Ayrı olarak satılan aksesuarların kullanılması 133

- Bu fotoğraf makinesiyle kullanıma özel harici flaş üniteleri..... 133
 - Kablosuz uzaktan kumandalı flaşla fotoğraf çekimi..... 133
- Diğer harici flaş üniteleri 134
- Temel Aksesuarlar..... 135
- Sistem şeması 136

Bilgi 138

- Çekim püf noktaları ve bilgi..... 138
- Hata kodları..... 140
- Fotoğraf makinesinin temizlenmesi ve bakılması 142
 - Fotoğraf makinesinin temizlenmesi..... 142
 - Depo 142
 - Fotoğraf yakalama aygıtının temizlenmesi ve kontrol edilmesi 142
 - Piksel Eşleştirme - Görüntü işleme fonksiyonlarının kontrol edilmesi..... 143
- Menü dizini..... 144
- Varsayılan Ayarım seçenekleri..... 152
- Özellikler 154

GÜVENLİK ÖNLEMLERİ 158

- GÜVENLİK ÖNLEMLERİ..... 158

Dizin 168

Hızlı işlem dizini

Fotoğraf Çekme



Otomatik ayarlarla fotoğraf çekme	▶ iAUTO (FAUTO)	24
Bir açılı oranı seçme	▶ Açılı oranı	59
Ayarları hızlı bir şekilde sahneye ayarlama	▶ Senaryo modu (SCN)	26
Basitleştirilmiş profesyonel düzeyde fotoğrafçılık	▶ Canlı Kılavuz	24
Fotoğrafın parlaklığını ayarlama	▶ Pozlama telafisi	47
Bulanık arka planla fotoğraf çekme	▶ Canlı Kılavuz	24
Konunun hareketini durduran ya da hareket ediyor izlenimi veren fotoğraflar çekme	▶ Diyafram önceliği çekimi	33
	▶ Canlı Kılavuz	24
	▶ Enstantane öncelikli çekim	34
Fotoğrafları doğru renklerle çekme	▶ Senaryo modu (SCN)	26
	▶ Beyaz ayarı	54
Konuya uyarlamak için fotoğrafları işleme/Siyah-beyaz fotoğraflar çekme	▶ Tek dokunuşla beyaz ayarı	55
	▶ Foto Modu	68
Fotoğraf makinesi çekeceğiniz konuya odaklanmıyorsa/Tek alana odaklama	▶ Sanat filtresi (ART)	28
	▶ Dokunmatik ekranın kullanımı	37
	▶ AF Alanı	48
Karedeki küçük bir noktaya odaklama/çekimden önce odaklamayı kontrol etme	▶ Zoom çerçevesi AF/zoom AF	50
	▶ Zoom çerçevesi AF/zoom AF	50
Odaklamadan sonra fotoğrafın kadrajını değiştirme	▶ C-AF+TR (AF arama)	51
Flaşsız fotoğraf çekimi	▶ DIS Modu/ISO	26//53
	▶ İmge Sabitle/Anti-şok çekim	56/58
Fotoğraf makinesi titreşimini azaltma	▶ Zamanlayıcı	57
	▶ Uzaktan kumanda kablosu	135
Bir nesneyi arkasından gelen ışıkla çekmek	▶ Flaşlı çekim	62
	▶ Dereceleme (Foto Modu)	70

Havai fişek gösterisi fotoğrafı çekme	Bulb/time çekimi	35
	▶ Canlı kompozit fotoğrafçılık	36
Beyaz nesnelerin çok parlak, siyah nesnelerin çok koyu görünmediği fotoğraflar çekme	Senaryo modu (SCN)	26
	Dereceleme (Foto Modu)	70
	▶ Histogram/ Pozlama telafisi	21/47
	Işık&Gölge Kontrolü	52
Görüntünün parazitini (karlanmayı) azaltma	▶ Gren Azaltma	103
Monitörü optimize etme/ monitörün renk tonunu ayarlama	▶ Monitör parlaklık ayarı/ Gece Çekimi	98/101
Bir fotoğrafı çekmeden önce ayarlanan efekti kontrol etme	▶ Önizleme fonksiyonu	65
	Test Pozu	65
Çekim öncesinde yatay veya dikey yönü kontrol etme	▶ Ölçme seviyesi	21
Serbest kadrajlamayla çekme	▶ Gösterilen Örgü	101
Odağı kontrol etmek için fotoğrafları yaklaştırma	▶ OTO [▶] (Kayıt Göster)	98
	Zamanlayıcı	57
Kişisel portreler	▶ Senaryo modu (SCN)	26
	▶ Ardışık çekim	57
Pilin kullanım ömrünün uzatılması	▶ Hızlı Uyku Modu	109
Çekilebilecek fotoğraf sayısının artırılması	▶ Sabit görüntü kalite modu	60
	▶ Akıllı telefonla uzaktan çekim yapma	118
Akıllı telefonla uzaktan çekim yapma	▶ Sessiz [▼]	58
Deklanşör sesini kaydetmeden çekim		

Oynatma/Rötüş



Fotoğrafları TV'de görüntüleme	▶ HDMI/Tv Out	101
	▶ TV'de oynatma	110
Slayt gösterilerini fon müziğiyle izleme	▶ Slayt Şov	78
Gölgelerin parlaklığını artırma	▶ Gölge Ayr. (JPEG Düz.)	96
Kırmızı gözlerle baş etme	▶ K.Göz.Düzelt. (JPEG Düz.)	96
Kolaylaştırılmış baskı	▶ Doğrudan baskı	125
Ticari baskılar	▶ Bir baskı siparişi oluşturma	127
Fotoğrafların akıllı telefona aktarılması	▶ Fotoğrafların akıllı telefona aktarılması	118
Görüntülere konum bilgisi ekleme	▶ Görüntülere konum bilgisi ekleme	119

Fotoğraf makinesi ayarları



Tarih ve saati senkronize etme	▶ Tarih ve saat ayarını yapma	17
Varsayılan ayarları geri yükleme	▶ Sıfırla	84
Ayarları kaydetme	▶ Ayarım	84
Menünün ekran dilini değiştirme	▶	98
Otomatik odaklama sesini kapatma	▶ (Bip sesi)	102

Parçaların adları

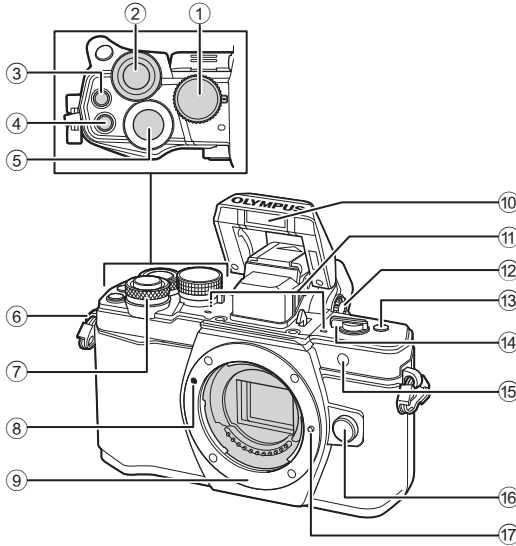

- | | |
|--|---|
| ① Mod kadranı..... S. 22 | ⑩ Dahili flaş S. 62 |
| ② Arka kadran* (☺)
..... S. 32–35, 46–47, 61, 66–67, 76 | ⑪ Stereo mikrofon S. 72, 80, 97 |
| ③ (Video)/☑ düğmesi...S. 38, 64/ S. 80 | ⑫ Dioptri ayarlama kadranı..... S. 20 |
| ④ Fn2 düğmesi..... S. 52, 64, 66 | ⑬ Fn3 düğmesi..... S. 64 |
| ⑤ Deklanşör düğmesi..... S. 23 | ⑭ ON/OFF mandalı S. 16, 62 |
| ⑥ Kayış kopçası S. 12 | ⑮ Zamanlayıcı lambası/
AF ışığıS. 57/S. 99 |
| ⑦ Ön kadran* (☺)
..... S. 32–35, 46–47, 61, 66–67, 76 | ⑯ Objektif çıkartma düğmesi S. 15 |
| ⑧ Objektif takma işareti S. 15 | ⑰ Objektif kilitleme pimi |
| ⑨ Yuva (Objektifi takmadan önce gövde kapağını çıkartın.) | |

* Bu kılavuzda ☺ ve ☺ simgeleri, ön kadran ve arka kadran kullanılarak gerçekleştirilen işlemleri gösterir.

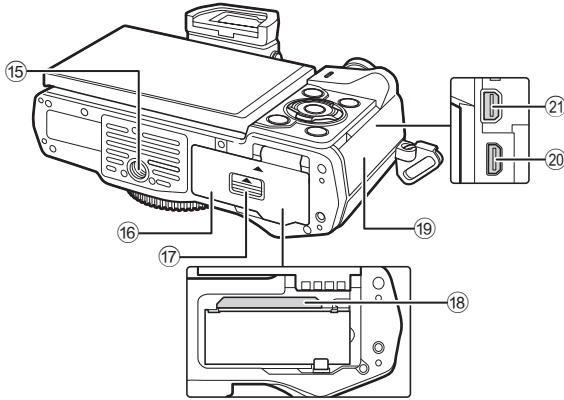
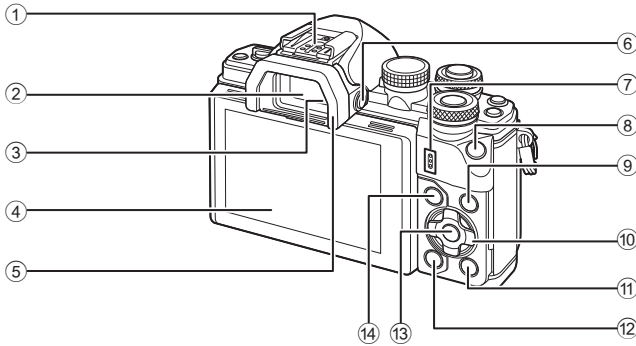

- | | |
|---|--|
| ① Flaş yuvası..... S. 133 | ⑪ (Oynatma) düğmesi..... S. 76 |
| ② Vizör S. 20 | ⑫ (Sil) düğmesi S. 79 |
| ③ Göz sensörü | ⑬ OK düğmesi S. 45, 82 |
| ④ Monitör (Dokunmatik ekran)
..... S. 18, 20, 45, 74, 81 | ⑭ MENU düğmesi S. 82 |
| ⑤ Göz yuvası..... S. 135 | ⑮ Tripod yuvası |
| ⑥ (LV) düğmesi S. 20 | ⑯ Pil/kart bölmesi kapağı..... S. 13 |
| ⑦ Hoparlör | ⑰ Pil/kart bölmesi kilidi S. 13 |
| ⑧ Fn1 düğmesi..... S. 64 | ⑱ Kart yuvası..... S. 14 |
| ⑨ INFO düğmesi S. 21, 75 | ⑲ Konektör kapağı |
| ⑩ Ok tuşları takımı* S. 48, 76 | ⑳ HDMI konektörü (D tipi) S. 110 |
| | ㉑ Çoklu konektör..... S. 110, 122, 125 |

* Bukilavuzda, Δ ∇ \triangleleft \triangleright simgeleri ok tuşları takımını kullanılarak yürütülen işlemleri temsil eder.

Kutu içeriğinin çıkarılması

Fotoğraf makinesi ile birlikte aşağıdakiler sağlanmıştır.

Herhangi biri eksik veya hasarlıysa, fotoğraf makinenizi satın aldığınız yere başvurun.



Fotoğraf makinesi



Gövde kapağı



Askı

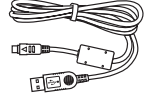

USB kablosu
CB-USB6

- Bilgisayar yazılımı CD-ROM'u
- Kullanım Kılavuzu
- Garanti kartı

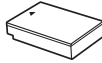

BLS-50 lityum
iyon pil

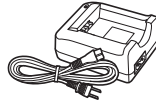

BCS-5 lityum iyon
şarj cihazı

Askının takılması

1

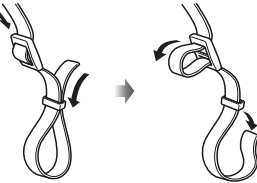

2



3

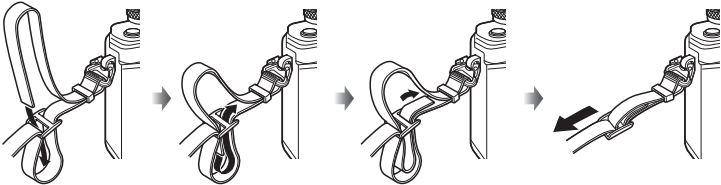

- Aynı şekilde askıyı diğer tarafa takın.
- Son olarak askıyı sıkıca çekerek iyice sabitlendiğinden emin olun.

Pili şarj etme ve yerleştirme

1

Hazırlık

1 Pili şarj etme.

Şarj göstergesi

Şarj işlemi devam ediyor	Turuncu yanar
Şarj işlemi tamamlandı	Kapalı
Şarj etme hatası	Turuncu yanıp söner

(Şarj süresi: Yaklaşık 3 saat 30 dakikaya kadar)

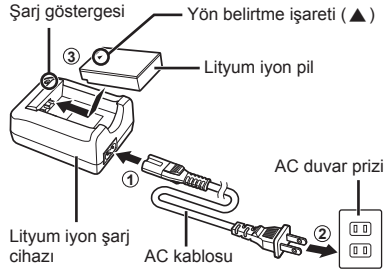

Dikkat

- Şarj işlemi tamamlandığında şarj cihazını prizden çekin.

2 Pil/kart bölmesi kapağını açma.

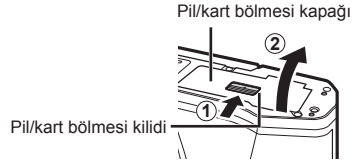

3 Pilin takılması.

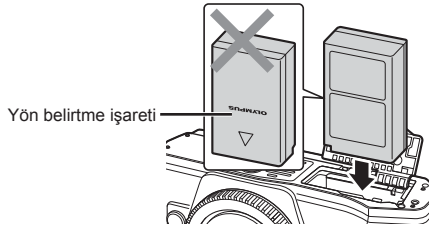

Pili çıkartma

Pil/kart bölmesi kapağını açmadan veya kapatmadan önce fotoğraf makinesini kapatın. Pili çıkartmak için, pil kilidi topuzunu önce ok yönünde itin ve ardından çıkartın.

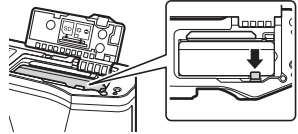

Dikkat

- Pili sökemiyorsanız bir yetkili distribütör veya servis merkeziyle temasa geçin. Zorlamayın.

Notlar

- Kullanılan pilin çekim sırasında boşalma ihtimaline karşı, yedek pil alınması tavsiye edilir.
- Ayrıca, bkz. «Pil, Pil şarj cihazı ve kart» (S. 129).

Kartın takılması

Bu fotoğraf makinesinde şu SD bellek kartı tipleri (piyasada bulunur) kullanılabilir: SD, SDHC, SDXC ve Eye-Fi.

Eye-Fi Kartları

Kullanmadan önce bkz.«Kullanılabilen kartlar» (S. 130).

1 Kartı takma.

- Pil/kart bölmesi kapağını açın.
 - Kartı, klik sesi duyulacak şekilde yerine oturana kadar itin.
- 👉 «Kullanılabilen kartlar» (S. 130)

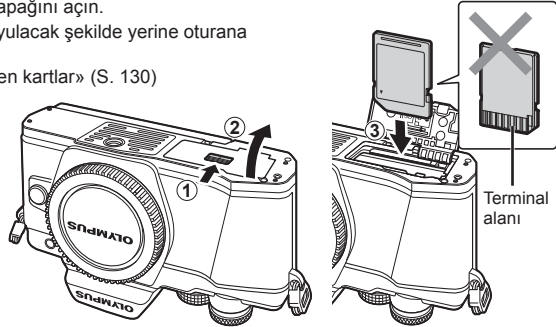

Dikkat

- Pil veya kartı takmadan ya da çıkarmadan önce fotoğraf makinesini kapatın.
- Hasarlı veya deforme olmuş bir kartı zorlayarak takmayın. Aksi takdirde kart yuvası zarar görebilir.

2 Pil/kart bölmesi kapağını kapatma.

Dikkat

- Fotoğraf makinesini kullanmaya başlamadan önce pil/kart bölmesi kapağının kapalı olduğundan emin olun.

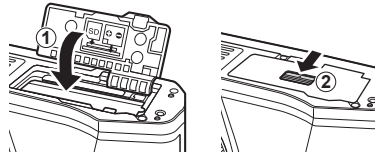

Kartın çıkartılması

Takılı olan karta hafif bir baskı uyguladığında dışarı çıkartılacaktır. Kartı dışarı çıkartın.

Dikkat

- Karta yazma göstergesi (S. 18) görüntülenirken pili veya kartı çıkartmayın.

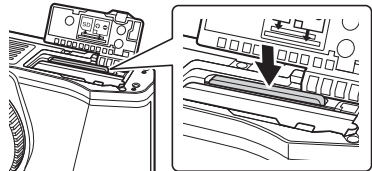

Fotoğraf makinesine bir objektif takma

1

Hazırlık

1 Fotoğraf makinesine bir objektif takın.

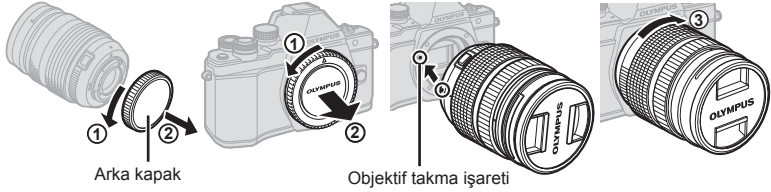

- Objektifin arka kapağını ve fotoğraf makinesinin gövde kapağını çıkartın.
- Fotoğraf makinesi üzerindeki objektif takma işaretini (kırmızı) objektifteki hizalama işaretiyle (kırmızı) hizalayın ve objektifi fotoğraf makinesinin gövdesine yerleştirin.
- Objektifi klik sesi duyana kadar saat yönünde döndürün (yön ③ oku ile belirtilir).

Dikkat

- Objektifi takarken veya çıkartırken fotoğraf makinesinin kapalı konumunda olduğundan emin olun.
- Objektif çıkartma düğmesine basmayın.
- Fotoğraf makinesinin iç kısımlarına dokunmayın.

2 Objektif kapağını çıkartın.

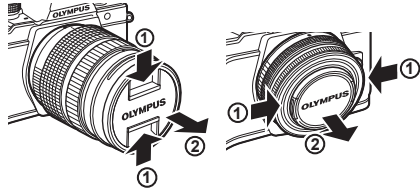

■ Objektifin fotoğraf makinesinden çıkartılması

Objektifi çıkartırken fotoğraf makinesinin kapalı konumunda olduğundan emin olun.

- 1 Objektif çıkartma düğmesini basılı tutarak objektifi ok yönünde döndürün.

Objektif çıkartma düğmesi

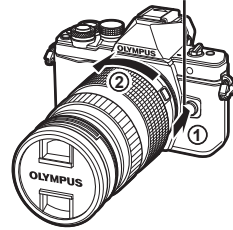

Değiştirilebilir objektifler

Bkz. «Değiştirilebilir objektifler» (S. 132).

1 ON/OFF mandalını ON konumuna getirin.

- Fotoğraf makinesi açık olduğu sürece LCD ekran da açık olacaktır.
- Fotoğraf makinesini kapatmak için mandalı **OFF** konumuna getirin.

■ ON/OFF mandalı

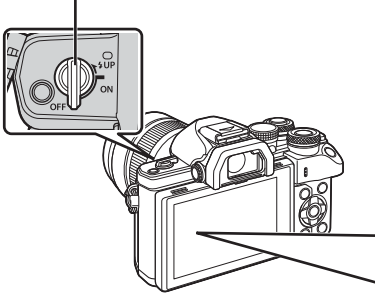

■ Ekran

Pil seviyesi

- (yeşil): Fotoğraf makinesi çekime hazır. (Fotoğraf makinesi açıldıktan sonra yaklaşık on saniye görüntülenir.)
- (yeşil): Düşük pil seviyesi
- (kırmızı yanıp sönüyor): Pili şarj edin.



Monitörün kullanılması

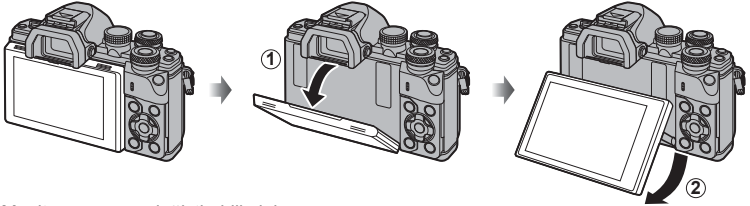

Monitörün açısını değiştirebilirsiniz.

Fotoğraf makinesi uyku modu

Bir dakika boyunca herhangi bir işlem yapılmazsa, fotoğraf makinesi monitörü kapatmak ve tüm işlemler durmak üzere «uyku» (bekleme) moduna geçer. Herhangi bir düğmeye (deklanşöre, düğmesine v.b.) bastığınızda fotoğraf makinesi tekrar açılır. Fotoğraf makinesi, 4 saat boyunca uyku modunda bırakılırsa otomatik olarak kapanır. Kullanmadan önce fotoğraf makinesini tekrar açın.

- Vizör çekimi sırasında [Hızlı Uyku Modu] öğesindeki fotoğraf makinesi fonksiyonları. «Özel menülerin kullanımı» (S. 99)

Tarih ve saat ayarını yapma

1

Hazırlık

Tarih ve saat bilgileri, fotoğraflarla birlikte karta kaydedilir. Tarih ve saat bilgisi ile birlikte dosya adı dahil edilir. Fotoğraf makinesini kullanmadan önce, tarih ve saatin doğru ayarlandığından emin olun. Bazı işlevler tarih ve saat ayarlanmadan kullanılamaz.

1 Menüleri görüntüleyin.

- Menüleri görüntülemek için **MENU** düğmesine basın.

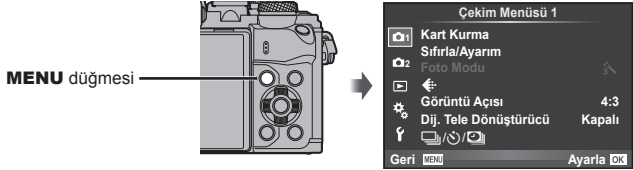

2 [f] (kurulum) sekmesindeki [⊕] öğesini seçin.

- [f] seçimini yapmak için ok tuş takımı üzerindeki Δ ∇ düğmelerini kullanın ve \triangleright öğesine basın.
- [⊕] öğesini seçin ve \triangleright düğmesine basın.

[f] sekmesi



3 Tarih ve saati ayarlayın.

- Öğeleri seçmek için \triangleleft \triangleright düğmelerini kullanın.
- Seçilen öğeyi değiştirmek için Δ ∇ düğmelerini kullanın.
- Saat formatını seçmek için Δ ∇ düğmelerini kullanın.

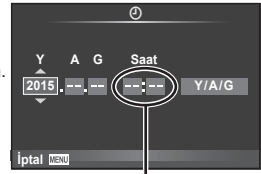

Saat, 24 saat formatında gösterilir.

4 Ayarları kaydedin ve çıkın.

- Fotoğraf makinesinin saatini ayarlamak ve ana menüye dönmek için \odot düğmesine basın.
- Menülerden çıkmak için **MENU** düğmesine basın.

Dikkat

- Pili fotoğraf makinesinden çıkarılmışsa ve fotoğraf makinesi bir süre kullanılmazsa tarih ve saat varsayılan fabrika ayarlarına sıfırlanabilir.

Notlar

- Ayar [dak] yaparken 0 saniyelik saat sinyalinde \odot düğmesine basarak saati doğru biçimde senkronize edebilirsiniz.

Çekim sırasında bilgi ekranları

Çekim sırasında ekran görüntüsü

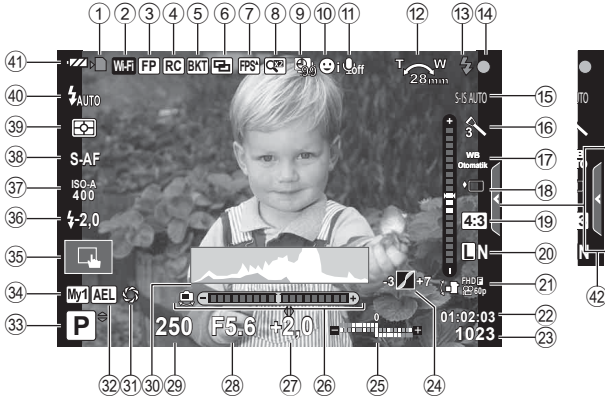

- | | |
|--|--|
| ① Kart yazma göstergesi..... S. 14 | ①⑨ Açık oranı S. 59 |
| ② Kablosuz LAN bağlantısı S. 116–121 | ②⑩ Kayıt modu (sabit görüntüler) S. 60 |
| ③ Süper FP flaş S. 133 | ③⑪ Kayıt modu (videolar)..... S. 61 |
| ④ RC modu..... S. 133 | ④⑫ Kullanılabilir kayıt süresi |
| ⑤ Otomatik tarama/HDRS. 88/S. 91 | ④⑬ Kaydedilebilir sabit fotoğraf sayısı ...S. 131 |
| ⑥ Çoklu pozlama S. 92 | ④⑭ Işık&Gölge Kontrolü..... S. 52 |
| ☒ Yamukluk Telif. S. 93 | ④⑮ Üst: Flaş yoğunluk kontrolü S. 64 |
| ⑦ Yüksek kare hızı S. 101 | Alt: Pozlama telifi göstergesi..... S. 47 |
| ☒ S-OVF S. 108 | ④⑯ Ölçme seviyesi |
| ⑧ Dij. Tele Dönüştürücü..... S. 86 | ④⑰ Pozlama telifi değeri..... S. 47 |
| ⑨ Hızlandırılmış çekim S. 87 | ④⑱ Diyafram değeri S. 32–35 |
| ⑩ Yüz önceliği/Göz önceliği..... S. 49 | ④⑲ Deklanşör hızı..... S. 32–35 |
| ⑪ Video sesi S. 72 | ④⑳ Histogram S. 21 |
| ⑫ Zoom işlem yönü/Odak uzaklığı/
Dahili sıcaklık uyarısı ☒ °C/°F S. 141 | ④㉑ Öznizleme S. 65 |
| ⑬ Flaş S. 62
(yanı sönmüyor: şarj işlemi devam ediyor, sürekli yanıyor: şarj işlemi tamamlandı) | ④㉒ AE Kilidi S. 109 |
| ⑭ AF onay işareti..... S. 23 | ④㉓ Çekim modu..... S. 22–39 |
| ⑮ Görüntü sabitleyici S. 56 | ④㉔ Ayarım S. 84 |
| ⑯ Sanat filtresi S. 28 | ④㉕ Dokunmatik ekran işlemlerini kullanarak çekim S. 37 |
| Senaryo modu S. 26 | ④㉖ Flaş yoğunluğu kontrolü..... S. 64 |
| Foto modu..... S. 68 | ④㉗ ISO hassasiyeti..... S. 53 |
| ⑰ Beyaz ayarı..... S. 54 | ④㉘ AF modu S. 51 |
| ⑱ Sıralı çekim/Zamanlayıcı/
Anti-Şok çekim/
Sessiz çekim..... S. 57–58 | ④㉙ Ölçüm modu S. 53 |
| | ④㉚ Flaş modu S. 62 |
| | ④㉛ Pili kontrolü |
| | ④㉜ Canlı kılavuz geri çağırma S. 24 |

Video modu sırasında ekran görüntüsü

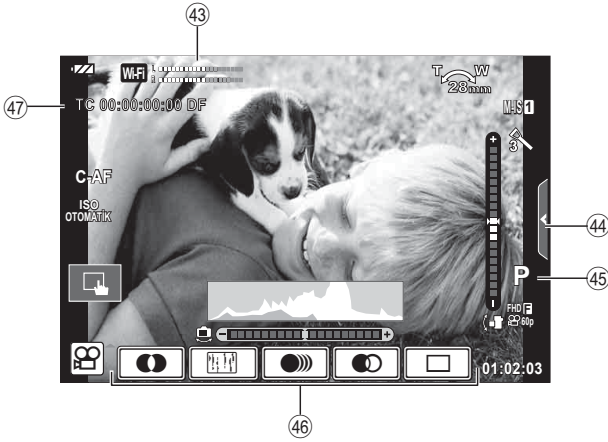

- ④③ Kayıt seviye ölçer..... S. 72, 106
- ④④ Sessiz çekim sekmesi..... S. 40
- ④⑤ Çekim modu..... S. 72
- ④⑥ Video efekti..... S. 39
- ④⑦ Zaman kodu..... S. 107

Ekranların değiştirilmesi

Canlı görünüm kullanarak çekimi değiştirme ve vizör kullanarak çekim yapma

Bu fotoğraf makinesiyle, iki çekim yöntemi arasında seçim yapabilirsiniz: Vizör kullanarak fotoğraf çekme ve monitör ile canlı görüntü kullanarak fotoğraf çekme. Çekim modu yöntemleri arasında geçiş yapmak için **INFO** düğmesine basın.

Canlı görüntüyü kullanarak fotoğraf çekme

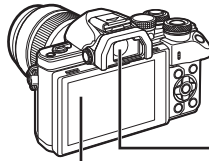

■ Ekran



Canlı görüntü ekranı



İmleç



Fotoğraf çekim fonksiyonlarını ayarlarken, **OK** düğmesine basarsanız LV süper kontrol paneli üzerinde bir imleç belirecektir. Ayarlamak istediğiniz fonksiyona dokunun.

Notlar

- Monitörde görüntülenen bilgiyi seçmek için **INFO** düğmesine basın. (S.21)
- Monitör eğildiğinde vizör açılmaz.

INFO düğmesi

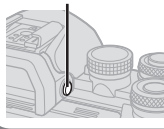

■ Vizör

Gözünüze dayadığınızda otomatik olarak açılır. Vizörün ışığı yandığında monitör kapanır.



Vizör kullanarak fotoğraf çekme

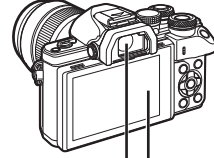

■ Ekran

Gözünüzü vizörden ayırdığınızda ışık yanar.



Canlı görüntü ekranı

Vizördeki görüntü bulanıksa

Vizörden bakın ve ekran tam olarak odaklanana kadar dioptri ayar kadranını çevirin.

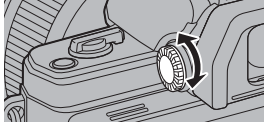

Bilgi ekranını deęiřtirme

Çekim sırasında **INFO** düğmesini kullanarak ekranda görüntülenen bilgileri deęiřtirebilirsiniz.



Histogram ekranı

Bir fotoğraftaki parlaklık dağılımını gösteren bir histogramı görüntüleyin. Yatay eksen parlaklığı, dikey eksen ise fotoğrafın her parlak düzeyi için piksel sayısını gösterir. Üst sınırın üzerindeki alanlar kırmızı renkte, alt sınırın altındaki alanlar mavi renkte ve nokta ölçümü kullanılarak ölçülmüş alan yeşil renkte görüntülenir.

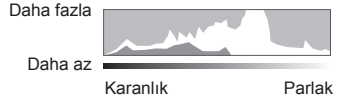

Seviye gösterge ekranı

Fotoğraf makinesinin yönünü belirtin. «Eğim» yönü dikey çubukta, «ufuk» yönü yatay çubukta gösterilir. Seviye göstergesindeki göstergeleri bir kılavuz olarak kullanın.

Fotoğraf çekme

Çekim modunu seçmek için mod kadranını kullanın ve ardından görüntüyü çekin.

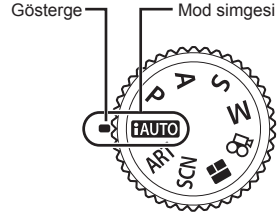

■ Çekim modları tipleri

Çeşitli çekim modlarının nasıl kullanılacağını öğrenmek için aşağıdaki bilgilere bakın.

AUTO S. 24

i S. 30

S S. 34

SCN S. 26

P S. 32

M S. 35

ART S. 28

A S. 33

📷 S. 38

1 Mod seçmek için mod kadranını çevirin.

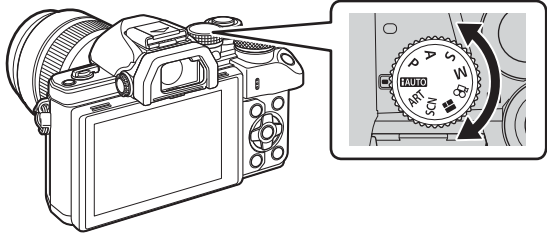

2 Fotoğraf makinesini hazırlayın ve kompozisyona karar verin.

- Parmaklarınızı ve fotoğraf makinesi askısını objektiften veya AF ışıklandırıcıdan uzak tutun.



Manzara konumu

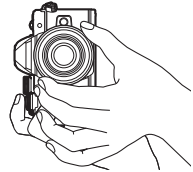

Portre konumu

3 Odağı ayarlayın.

- Konuyu ekranın ortasına getirin ve ardından deklanşör düğmesine ilk konumuna kadar hafifçe basın (deklanşör düğmesine yarım basın). AF onay işareti (●) görünecektir ve odak yerinde yeşil bir çerçeve (AF hedefi) görünecektir.



- AF onay işareti yanıp sönerse, özne odakta değildir. (S. 138)

4 Deklanşörü bırakın.

- Deklanşöre sonuna kadar (tam) basın.
- Deklanşör sesi gelir ve fotoğraf çekilir.
- Ekranda çekilen fotoğraf görüntülenir.

Notlar

- Dokunmatik kontrolleri kullanarak odaklama yapabilir ve fotoğraf çekebilirsiniz.
«Dokunmatik ekran işlemlerini kullanarak çekme» (S. 37)

Deklanşör düğmesine yarım basılması ve tam basılması

Deklanşörün iki konumu bulunur. Deklanşöre ilk konuma kadar basıp bu konumda tutma işlemine «deklanşöre yarım basma»; deklanşöre ikinci konuma kadar basma işlemine «deklanşöre tam basma (veya sonuna kadar basma)» olarak adlandırılır.



iAUTO modunu kullanma

O anki sahne için fotoğraf makinesinin otomatik olarak ayarları optimize ettiği tam otomatik mod. Her şeyi fotoğraf makinesi yapar, yeni başlayanlar için kullanışlıdır. Bazı seçenekleri değiştiremeyebilirsiniz.

Canlı kılavuzları kullanma

Canlı kılavuzlar ise çeşitli gelişmiş fotografik tekniklere kolay erişim sağlar.

- 1 Mod kadranını **iAUTO** konumuna getirin.
- 2 Canlı kılavuzları görüntülemek için sekmeye dokunun.
 - Bir kılavuz öğesine dokunun ve seviye çubuğunun kayar düğmesini görüntülemeyi seçtikten sonra **OK** düğmesine basın.

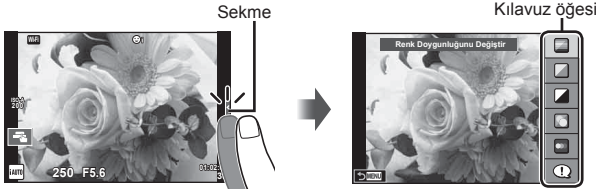

- 3 Kayar düğmeleri konumlandırmak için parmağınızı kullanın.

- Ayarlara girmek için **OK** düğmesine basın.
- Canlı kılavuz ayarını iptal etmek için, ekrandan **MENU** düğmesine basın.
- [Çekim Püf Noktaları] seçili iken bir öğe seçin ve açıklamayı görüntülemek için **OK** öğesine dokunun.
- Seçilen düzeyin efekti ekranda görülebilir. [Arkaplanı Bulanıklaştır] veya [Hareketi İfade Et] seçilmişse, ekran normale döner, ancak seçilmiş olan efektler nihai fotoğrafta görülebilir olur.

- 4 Çoklu canlı kılavuz ayarı için Adım 2 ve 3'ü tekrarlayın.

- Zaten ayarlanan canlı kılavuzlar için kılavuz öğesinde bir tik işareti görüntülenir.

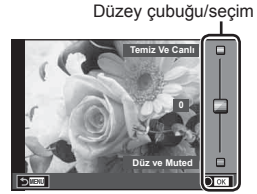



5 Fotoğraf çekin.

- Canlı kılavuzu ekrandan silmek için **MENU** düğmesine basın.

Dikkat

- [Arkaplanı Bulanıklaştır] ve [Hareketi İfade Et] öğeleri aynı anda ayarlanamaz.
- Görüntü kalitesi için o an [RAW] seçilmişse, görüntü kalitesi otomatik olarak [L+N+RAW] ayarına getirilir.
- Canlı kılavuz ayarları RAW kopyasına uygulanır.
- Bazı canlı kılavuz ayar düzeylerinde fotoğraflar grenli gözükebilir.
- Canlı kılavuz ayar düzeyleri monitörde görülmeyebilir.
- [Bulanık Hareket] seçimi yapıldığında kare hızı düşer.
- Canlı kılavuzla birlikte flaş kullanılamaz.
- Canlı kılavuz ayarlarında fotoğraf makinesinin pozlama sınırlarını dışında değerler seçilmesi fazla veya az pozlanmış resimlere yol açabilir.

- [3D Fotoğraf] özelliği şu sınırlamalara tabidir.
[3D Fotoğraf] özelliği yalnızca bir 3D objektifle kullanılabilir.
Fotoğraf makinesinin ekranı görüntülerin 3D olarak oynatılması için kullanılamaz.
Bunun için 3D görüntüleme özelliğine sahip bir cihaz kullanın.
Odak kilitlenir. Ayrıca, flaş ve zamanlayıcı da kullanılamaz.
Görüntü boyutu 1824 × 1024 olarak sabittir.
RAW fotoğraf çekilemez.
Kare kapsamı %100 değildir.
- [Pan] modunda fotoğraf makinesi hareketi tespit edilirse, optimum deklanşör hızı, fotoğraf makinesi hareketli bir nesneyi kaydederken kontrol edilir. Hareketli nesnelere arkaplan akıyormuş gibi çekmek mümkündür.
[Pan] modunda pan tespiti sırasında , hiçbir şey tespit edilmediğinde ise  görüntülerin. Görüntü sabitleme düğmesine sahip bir objektif kullanıyorsanız, [Pan] modunu kullanırken görüntü sabitleyiciyi kapatın.
Parlak koşullarda yeterli pan efektleri elde edilemeyebilir. Efektleri daha kolay bir şekilde yakalamak için piyasada bulunan bir ND filtresi kullanın.

Panorama fotoğraf çekimi

Birlikte verilen bilgisayar yazılımını kurduysanız, bir panorama oluşturmak üzere fotoğrafları birleştirmek için bu yazılımı kullanabilirsiniz.  «Fotoğraf makinesini bir bilgisayara bağlama» (S. 122)

1 SCN'de [Panorama] seçeneğini seçin ve  düğmesine basın.

2 Panyönünü seçmek için,  düğmelerini kullanın.

3 Çekimi kadrajlama kılavuzlarını kullanarak bir fotoğraf çekin.

- Odak, pozlama ve diğer ayarlar ilk karenin değerlerine sabitlenir.



4 Kılavuzlar bir önceki fotoğrafla üst üste binecek şekilde kadrajlayarak kalan fotoğrafları çekin.

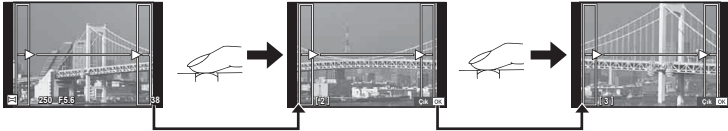



- Bir panorama en fazla 10 fotoğraf içerebilir. Onuncu kareden sonra bir uyarı göstergesi () görüntülenir.

5 Son kareyi çektikten sonra diziyi sonlandırmak için  düğmesine basın.

Dikkat

- Panorama çekimi sırasında, konum ayarı için çekilen önceki fotoğraf görüntülenmez. Çerçevelerden ya da fotoğraflarda ekran üstünde görüntülenen diğer işaretlerden yararlanarak, kompozisyonunuzu, üst üste binen fotoğrafların kenarları çerçeveler içerisinde örtüşecek şekilde oluşturun.

Notlar

- İlk kareyi çekmeden önce  düğmesine basılırsa, sahne modu seçim menüsü görüntülenir. Çekim sırasında  düğmesine basılırsa, panorama çekimi dizisini sona erdirir ve bir sonrakine geçmenize olanak tanır.

Sanat filtrelerinin kullanımı

Sanat filtrelerini kullanarak sanatsal etkilerin keyfini kolaylıkla çıkarabilirsiniz.

■ Sanat filtresi tipleri

	Pop Sanat	Rengin güzelliğini vurgulayan bir görüntü oluşturur.
	Yumuşak Odak	Yumuşak tonlu bir ortamı ifade eden bir görüntü oluşturur.
	Suluk&Açık Renk	Tüm ışığı yayararak ve görüntüde hafifçe fazla pozlama yaparak sıcak ışığı gösteren bir görüntü oluşturabilirsiniz.
	Açık Ton	Gölgeleri ve vurguları yumuşatarak yüksek kaliteli bir görüntü oluşturur.
	Grenli Film	Siyah ve beyaz görüntülerin pürüzlülüğünü gösteren bir görüntü oluşturur.
	İğne Deliği	Görüntünün çevresini karartarak, görüntünün eski veya oyuncak bir fotoğraf makinesiyle çekilmiş gibi görünmesini sağlar.
	Diorama	Doygunluk ve kontrasta vurgu yaparak ve odaklanmayan alanları bulanıklaştırarak minyatür benzeri bir görüntü oluşturur.
	Cross Process	Sürreal ortamı ifade eden bir görüntü oluşturur. Cross Process II magentayı vurgulayan bir görüntü oluşturur.
	Hassas Sepya	Gölgeleri çıkarıp tüm görüntüyü yumuşatarak yüksek kaliteli bir görüntü oluşturur.
	Dramatik Ton	Kontrastı kısmen artırma suretiyle parlaklık ve karanlık arasındaki farkı vurgulayan bir görüntü oluşturur.
	Key Line	Kenarları vurgulayan ve illüstratif bir tarz sunan bir görüntü oluşturur.
	Suluboya	Karanlık alanları çıkarıp, soluk renkleri beyaz bir tuval üzerinde karıştıran ve konturları biraz daha yumuşatılmış bir yumuşa ve parlak bir görüntü oluşturur.
	Nostalji	Günlük çekimi basılmış film soldurması ve fade yöntemiyle nostaljik ve nostalji tonunda ifade eder.
	Kısmi Renkler	Vurgulamak istediğiniz renkleri öne çıkarıp diğer kısımları monoton yaparak bir objeyi etkili bir şekilde ifade eder.
	ART BKT (Sanat Filtresi Taraması)	Parmağınızı deklanşörden her çektiğinizde, fotoğraf makinesi tüm seçilen sanat filtreleri için kopyalar oluşturur.

1 Mod kadranını **ART** konumuna getirin.

- Bir görsel filtreler menüsü görüntülenir. Ok tuşları takımını (△▽) kullanarak bir filtre seçin.
- Vurgulanan öğeyi seçmek ve sanat filtresi menüsünden çıkmak için **OK** düğmesine basın veya deklanşöre yarım basın.

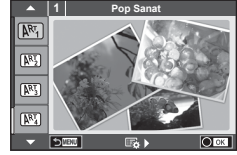

2 Fotoğraf çekin.

- Farklı bir ayar seçmek üzere, görsel filtre menüsünü görüntülemek için **OK** düğmesine basın.

Sanat filtresi basamaklama

Bir fotoğraf çekildiğinde, görüntüler her seçilen sanat filtresi için kaydedilir. Filtreleri seçmek için **▷** düğmesine basın.

Görsel efektler

Görsel filtreler değiştirilebilir ve efektler eklenebilir. Görsel filtre menüsünde **▷** düğmesine basıldığında ilave seçenekler görüntülenir.

Filtreleri değiştirme

I seçeneği orijinal filtredir, II ve sonraki seçenekler orijinal filtreyi değiştirmek üzere efektler ekler.

Efektler ekleme*

Yumuşak odak, iğne deliği, çerçeveler, beyaz kenarlar, yıldız ışığı, filtre, ton, bulanıklık, gölge efekti

* Kullanılabilir efektler seçilen filtreye bağlı olarak değişir.

Dikkat

- Sanat filtrelerinin avantajlarının en üst seviyede kullanılması için, çekim işlevi ayarlarından bazıları devre dışı bırakılır.
- Görüntü kalitesi için o an [RAW] seçilmişse, görüntü kalitesi otomatik olarak [L+N+RAW] ayarına getirilir. Görsel filtre sadece JPEG kopyaya uygulanır.
- Konuya bağlı olarak, ton geçişleri pürüzlü, efekt daha az fark edilir ve fotoğraf daha «grenli» olabilir.
- Bazı efektler canlı görüntü modunda veya film kaydı sırasında görülebilir.
- Oynatma, uygulanan filtrelere, efektlere veya film kalitesi ayarlarına bağlı olarak farklılık gösterebilir.

Kısmi renkli görüntüler ayarlama ve çekme

Renk halkasını kullanarak yalnızca seçtiğiniz renkleri öne çıkaran bir görüntü oluşturabilirsiniz.

Öne çıkarmak istediğiniz rengi seçmek için ön kadran (⊙) veya arka kadranı (⊙) kullanın. Efektler canlı görünümde görüntülenir. Çekimin ardından çıkarılan rengi değiştirmek isterseniz, renk halkasını görüntülemek için ön kadranı (⊙) veya arka kadranı (⊙) döndürün.



PHOTO STORY Kullanma

Bir PHOTO STORY çekebilirsiniz. Seçili PHOTO STORY tipiyle çekim yapın.

1 Mod kadranını konumuna getirin.

- Bir PHOTO STORY menüsü görüntülenir.

 1: Standart

 2: Hızlı

 3: Yakınlaştır/Uzaklaştır

 4: Düzen

 5: Eğlenceli Kareler

 6: Çalışma devam ediyor







2 PHOTO STORY'nin temasını seçmek için düğmelerini kullanın.

-  düğmesini kullanarak tür ve kare sayısı seçtiğiniz ayrıntılı bir ekran görüntüleyebilirsiniz.
- Her tema için farklı efektler, kare sayısı ve açılı oranını seçebilirsiniz. Ayrıca her bir görüntü için açılı oranı, bölme deseni ve kare efektini değiştirebilirsiniz.

Türler arasında değiştirme

 tuşuna bastıktan sonra, türü değiştirmek için   düğmelerini kullanın.

	Orijinal PHOTO STORY
  	Orijinal PHOTO STORY'ye göre efektleri ve açılı oranları değiştirilmiş PHOTO STORY. Her PHOTO STORY için görüntü sayısı ve görüntü bölgelerinin düzenlemesi değiştirilebilir.

- Her türde kare rengini ve kareyi çevreleyen efekti değiştirebilirsiniz.
- Her tema ve tür, farklı bir PHOTO STORY sağlar.

3 Ayarlar tamamlandıktan sonra düğmesine basın.

- Monitör PHOTO STORY ekranına geçer.
- Geçerli karenin konusu görüntülenir.
- Görüntü içermeyen bir çerçeveyi mevcut çerçeve olarak ayarlamak için o çerçeveye dokunun.
- Temayı değiştirmek için **MENU** düğmesine basın.

4 Yeni bir görüntü çekin.

- Çektığınız görüntü ilk karede görüntülenir.



- Tüm kareleri çekmeden önce çekimi sonlandırmak için **MENU** düğmesine basın ve görüntü kaydetme yöntemini seçin.



[Kaydet]: Görüntüleri bir SD karta kaydedin ve çekimi sonlandırın.

[Sonra bitir]: Görüntüleri bir SD karta kaydedin ve çekimi geçici olarak sonlandırın.

Daha sonra, kaydedilen veriler geri çağrılabilir ve çekime devam edilebilir. (S. 31)

[İptal]: Görüntüleri kaydetmeden çekimi sonlandırın.

5 Sonraki kare için bir görüntü çekin.

- Sonraki kare için konuyu görüntüleyin ve çekin.
- Bir önceki karedeki görüntüyü iptal etmek için  düğmesine basın ve yeniden görüntü çekin.
- İçindeki görüntüyü iptal etmek için herhangi bir kareye dokunun ve yeniden görüntü çekin. Kareye dokunun, ardından  düğmesine dokunun.

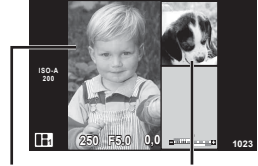

Çekilen fotoğraf Sonraki kare

6 Tüm kareleri çektikten sonra görüntüyü kaydetmek için düğmesine basın.







Notlar

- Bir PHOTO STORY çekimi esnasında, aşağıdaki işlemler kullanılabilir.
Pozlama telafisi/Program kaydırma/Flaşlı çekim (temanın [Hızlı] olduğu durumlar hariç)/Canlı kontrol ayarları

Dikkat

- Çekim esnasında fotoğraf makinesi kapatılırsa, o ana kadarki tüm görüntü verileri iptal edilir ve hafıza kartına hiçbir şey kaydedilmez.
- Görüntü kalitesi için o an [RAW] seçilmişse, görüntü kalitesi otomatik olarak [L+RAW] ayarına getirilir. PHOTO STORY görüntüyü JPEG olarak, karelerdeki görüntülerle RAW olarak kaydedilir. RAW görüntüler [4:3] olarak kaydedilir.
- [AF Modu] ayarı [S-AF], [MF] ve [S-AF+MF] olarak yapılabilir. Ayrıca AF hedefi, tek bir orta noktaya sabitlenir.
- Ölçüm modu, dijital ESP ölçüm olarak sabitlenir.
- Aşağıdaki işlemler PHOTO STORY modunda kullanılamaz.
Video/Ardışık çekim ([Hızlı] teması olduğu zaman hariç)/Zamanlayıcı/INFO ekranı/
Yüz önceliği AF/Dijital Tele dönüştürücü/Foto modu
- Aşağıdaki düğme işlemleri devre dışı bırakılır.
Fn1/Fn2/INFO vs.
- Bir PHOTO STORY çekimi esnasında, fotoğraf makinesi uyku moduna girmez.
Çekim sırasında geçici olarak kaydederseniz henüz çekilmeyen karelerin kayıt alanı SD kartta ayrılır.

Devam eden çalışmaların çekimine devam etme

- 1 Mod kadranını  konumuna getirin.
- 2 Devam eden çalışmayı  seçmek için   düğmesini kullanın.
 - Kısmen kaydedilen veriler indekste görüntülenir.
 - Kısmen kaydedilen veriler üzerinde  belirir.
- 3 Ok tuşları takımını kullanarak devam etmek istediğiniz çekimi seçin ve ardından  düğmesine basın.
 - Çekim bir önceki oturumdan devam eder.



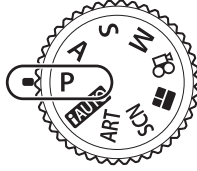

«Doğrult ve çek» fotoğrafçılığı (P program modu)

P modu kameranın nesne parlaklığına göre otomatik olarak optimum diyafram ve deklanşör hızına ayarlandığı çekim modudur. Mod kadranını P konumuna ayarlayın.

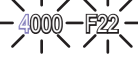

- Fotoğraf makinesi tarafından seçilen deklanşör hızı ve diyafram değeri görüntülenir.
- Pozlama telafisini seçmek için ön kadranı kullanabilirsiniz.
- Program kaydırmayı seçmek için arka kadranı kullanabilirsiniz.
- Fotoğraf makinesi doğru pozlamayı elde edemiyorsa, deklanşör hızı ve diyafram ekranları yanıp söner.

Uyarı ekranı örneği (yanıp sönen)	Durum	Eylem
	Nesne fazla karanlık.	• Flaşı kullanın.
	Nesne fazla parlak.	• Fotoğraf makinesinin ölçüm aralığı aşılımıştır. Piyasada satılan ND filtresinin (ışık miktarının ayarlanması için) kullanılması gerekir.

- Gösterge yanıp söndüğü anda görüntülenen diyafram değeri, objektif tipine ve objektifin odak uzunluğuna bağlı olarak değişir.
- Sabit bir [ISO] ayarı kullanılıyorsa, ayarı değiştirin.  [ISO] (S. 53)

Program kaydırma (Ps)

P ve ART modlarında pozlamayı değiştirmeden farklı diyafram değeri ve deklanşör hızı kombinasyonları seçebilirsiniz. Arka kadranı program kaydırmaya çevirin, böylelikle çekim modunun yanında «s» belirir. Program kaydırmayı iptal etmek için «s» kaybolana kadar arka kadranı çevirin.

Dikkat

- Program kaydırma, flaş, dijital kaydırma veya SCN modu sırasında kullanılamaz.



Diyagramı seçme (A açıklık önceliği çekimi)

A modu diyaframı seçebileceğiniz ve fotoğraf makinesinin uygun deklanşör hızını otomatik olarak ayarlayabileceği bir çekim modudur. Mod kadranını **A** konumuna getirin ve ardından bir diyagram değeri seçmek için arka kadranı kullanın. Daha büyük diyafram değerleri (daha düşük F sayıları) alan derinliğini azaltır (odağın önündeki ve arkasındaki odaklanmış gözükken alan) ve arka planı bulanıklaştırır. Daha küçük diyafram değerleri (daha yüksek F sayıları) ise alan derinliğini artırır.

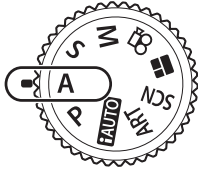

Diyafram değeri

- Pozlama telafisini seçmek için ön kadranı kullanabilirsiniz.

Diyafram değerini ayarlama

Diyafram değerini düşürme ←

→ Diyafram değerini arttırma

F2.8 ← F4.0 ← **F5.6** → F8.0 → F11

- Fotoğraf makinesi doğru pozlamayı elde edemiyorsa, deklanşör hızı göstergesi yanıp söner.

Uyarı ekranı örneği (yanıp sönen)	Durum	Eylem
	Konu yetersiz pozlanmış.	• Diyafram değerini düşürünüz.
	Konu fazla pozlanmış.	• Diyafram değerini arttırın. • Uyarı göstergesi görüntülenmiyorsa, fotoğraf makinesinin ölçüm aralığı aşılmıştır. Piyasada satılan ND filtresinin (ışık miktarının ayarlanması için) kullanılması gerekir.

- Gösterge yanıp söndüğü anda görüntülenen diyafram değeri, objektif tipine ve objektifin odak uzunluğuna bağlı olarak değişir.
- Sabit bir [ISO] ayarı kullanılıyorsa, ayarı değiştirin. [ISO] (S. 53)

Deklanşör hızını seçme (S örtücü önceliği modu)

S modu, deklanşör hızını seçebileceğiniz ve fotoğraf makinesinin uygun diyagrama otomatik olarak ayarlanabileceği bir çekim modudur. Mod kadrancını **S** çevirin ve ardından deklanşör hızını ayarlamak için arka kadrancı kullanın. Deklanşör hızının kısa olması hızlı hareketleri olan bir sahneyi bulanıklık olmadan dondurur. Düşük bir deklanşör hızı, hızlı hareketin olduğu bir sahneyi bulanıklaştırır. Bu bulanıklaştırma, dinamik bir hareket etkisi verir.

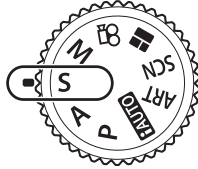

Deklanşör hızı

- Pozlama telafisini seçmek için ön kadrancı kullanabilirsiniz.

Deklanşör hızını ayarlama

Düşük deklanşör hızı ←

→ Yüksek deklanşör hızı

60" ← 15 ← 30 ← **60** → 125 → 250 → 4000

- Fotoğraf makinesi doğru pozlamayı elde edemiyorsa, diyafram değeri göstergesi yanıp söner.

Uyarı ekranı örneği (yanıp sönen)	Durum	Eylem
2000 F2.8	Konu yetersiz pozlanmış.	• Deklanşör hızını daha düşük bir değere ayarlayın.
125 F22	Konu fazla pozlanmış.	• Daha kısa bir deklanşör hızı ayarlayın. • Uyarı göstergesi görüntülenmiyorsa, fotoğraf makinesinin ölçüm aralığı aşılmıştır. Piyasada satılan ND filtresinin (ışık miktarının ayarlanması için) kullanılması gerekir.

- Gösterge yanıp söndüğü anda görüntülenen diyafram değeri, objektif tipine ve objektifin odak uzunluğuna bağlı olarak değişir.
- Sabit bir [ISO] ayarı kullanılıyorsa, ayarı değiştirin.  [ISO] (S. 53)

Diyafram ve deklanşör hızını seçme (M manuel çekim)

M modu hem diyafram hem de deklanşör hızını seçebileceğiniz çekim modudur. Diyafram ve deklanşör hızı, deklanşörün deklanşör düğmesi basılı iken açık kaldığı bulb, time ve canlı kompozit fotoğrafçılığında da ayarlanabilir. Mod kadranını **M** konumuna çevirin ve ardından diyafram değerini seçmek için ön kadranı, deklanşör hızını seçmek için ise arka kadranı kullanın.

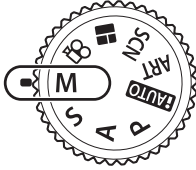

Doğru pozlama farkı

- Ayarladığınız diyafram değeri ve deklanşör hızı ile belirlenen pozlama ve fotoğraf makinesi ile ölçülen uygun pozlamaya ilişkin fark ekranda görüntülenir.
- Deklanşör hızı 1/4000 ila 60 saniye arasında değiştirilebilir veya [BULB], [CANLI TIME] veya [LIVECOMP] konumuna ayarlanabilir.

Dikkat

- Diyafram değeri ve deklanşör hızını değiştirirseniz monitör (veya vizör) ekranı değişmez. Çekilecek görüntüyü görüntülemek için Özel Menüden [Gece Çekimi] (S. 101) ayarını yapın.
- [Gren Azalt.] öğesini ayarlasanız dahi, bazı ortam koşullarında (sıcaklık vb.) ve fotoğraf makinesi ayarlarında ekranda görüntülenen görüntüde ve çekilen görüntülerde hala parazit ve/veya ışık noktaları görülebilir.

Fotoğraflarda parazit

Yavaş deklanşör hızlarında, ekranda parazitlenme görüntülenebilir. Bu durum görüntü yakalama cihazında veya görüntü yakalama cihazı harici tahrik devresinde sıcaklığın yükselerek, görüntü yakalama cihazının normalde ışığa maruz kalmayan bölümlerinde akım meydana gelmesine neden olmasından kaynaklanır. Bu durum yüksek sıcaklıktaki ortamda yüksek ISO ayarıyla çekim yapıldığında da ortaya çıkabilir. Bu paraziti azaltmak için, fotoğraf makinesi parazit azaltma işlevini etkinleştirir. [Gren Azalt.] (SS. 103)

Uzun pozlamalı çekim (BULB)

Gece manzaraları ve havai fişek göstergeleri için. **M** modunda deklanşör hızını [BULB] veya [CANLI TIME] konumuna ayarlayın.

Bulb çekimi (BULB):

Deklanşör basılı tutulduğu sürece perde açık kalır. Pozlama, parmağınızı deklanşörden çektiğiniz anda sona erer.

Time çekimi (TIME):

Pozlama, deklanşöre tam bastığınızda başlar. Pozlandırmayı sonlandırmak için, deklanşöre tekrar tam basın.

- Bulb veya time fotoğrafçılığı sırasında, ekran parlaklığı otomatik olarak değişir. [Gren Azalt.] «Bulb/Time Ekranı» (S. 103)
- [CANLI TIME] özelliği kullanılıyorsa, çekim sırasında pozlama süreci monitörde görüntülenir. Ayrıca görüntü monitöre dokunarak yenilenebilir.
- [Canlı BULB] (SS. 103), bulb fotoğrafçılık sırasında görüntü pozlamasının görüntülenmesi için kullanılabilir.

Dikkat

- Mevcut ISO hassasiyeti ayarlarında kısıtlama vardır.
- Uzun pozlamalar sırasında bulanıklığı önlemek için, fotoğraf makinesini sağlam bir tripoda sabitleyin ve uzaktan kumanda kablosu kullanın (S. 135).
- Çekim sırasında aşağıdaki fonksiyonlarda ayar sınırlaması vardır.
Ardışık çekim/zamanlayıcı çekim/aralıklı çekim/AE taramalı çekim/görüntü sabitleyici/ flaş tarama/çoklu pozlama* vb.
* [Canlı BULB] veya [Canlı TIME] öğesi için [Kapalı] dışında bir ayar seçildiğinde (S. 103)

Canlı kompozit fotoğrafçılığı (karanlık ve aydınlık alan kompoziti)

Arkaplanın parlaklığını değiştirmeden, havai fişek veya yıldızlar gibi parlak ışık flaşlarındaki değişiklikleri korurken çoklu çekimlerden bir kompozit görüntü kaydedebilirsiniz.

- 1 [Kompozit Ayarları] (SS. 103) altında belirtildiği gibi pozlama süresini ayarlayın.
- 2 **M** modunda deklanşör hızını [CANLI KOMP.] konumuna ayarlayın.
 - Deklanşör hızı [CANLI KOMP.] konumuna ayarlandığında, **MENU** düğmesine basarak [Karma Çekim Ayarları] öğesini görüntüleyebilirsiniz.
- 3 Çekim hazırlığı için deklanşör düğmesine basın.
 - Ekranda hazırlıkların tamamlandığını belirtilen bir mesaj görüntülediğinde çekim yapabilirsiniz.
- 4 Deklanşör düğmesine basın.
 - Canlı kompozit çekimi başlar. Her bir referans pozlama süresinin ardından bir kompozit görüntü görüntülenir ve böylelikle ışıktaki değişiklikleri izleyebilirsiniz.
 - Kompozit çekim sırasında ekran parlaklığı otomatik olarak değişir.
- 5 Çekimi sonlandırmak için deklanşör düğmesine basın.
 - Maksimum kompozit çekim süresi 3 saattir. Ancak mevcut çekim süresi çekim koşullarına ve fotoğraf makinesinin şarj durumuna bağlı olarak değişir.

Dikkat

- Mevcut ISO hassasiyeti ayarlarında kısıtlama vardır.
- Uzun pozlamalar sırasında bulanıklığı önlemek için, fotoğraf makinesini sağlam bir tripoda sabitleyin ve uzaktan kumanda kablosu kullanın (SS. 135).
- Çekim sırasında aşağıdaki fonksiyonlarda ayar sınırlaması vardır.
Ardışık çekim/zamanlayıcı çekim/aralıklı çekim/AE taramalı çekim/görüntü sabitleyici/ flaş tarama vs.

Dokunmatik ekran işlemlerini kullanarak çekme

Dokunmatik ekran ayarları arasında dolaşmak için  düğmesine basın.



Odak ayarını yapmak ve deklanşörü otomatik olarak bırakmak için bir konuya dokunun. Bu işlev  modunda kullanılamaz.



Dokunmatik ekran işlemleri devre dışı.



Bir AF hedefi görüntülemek ve seçilen alandaki konuyu odaklamak için dokunun. Oda çerçevesinin konumunu ve boyutunu seçmek için dokunmatik ekranı kullanabilirsiniz. Fotoğraflar, deklanşör düğmesine basarak çekilebilir.

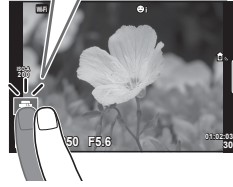

■Konunun Önizlemesi ()

1 Ekrandaki konuya dokunun.

- Bir AF hedefi görüntülenir.
- Çerçevenin boyutunu seçmek için kayar düğmeyi kullanın.
- AF hedefi ekranını kapatmak için  düğmesine basın.

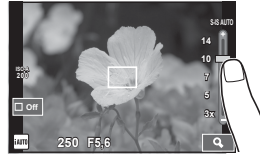

2 AF hedefi boyutunu ayarlamak için sürgüyü kullanın ve ardından çerçeve konumunu yakınlaştırmak için düğmesine basın.

- Fotoğraf yaklaştığında ekranı kaydırmak için parmağınızı kullanın.
- Zoom ekranını iptal etmek için  düğmesine dokunun.

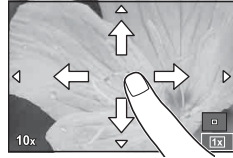

Dikkat

- Dokunmatik ekran işlemlerinin kullanılamayacağı durumlara aşağıdakiler dahildir. Panorama/3D/e-portre/çoklu pozlama/bulb, time veya canlı kompozit fotoğrafçılık sırasında/tek dokunuşla beyaz ayarı iletişim penceresi/düğmeler ve kadrانlar kullanılmadıkça
- Ekran tırnaklarınızla veya sivri nesnelere dokunmayın.
- Eldivenler veya monitör kapakları dokunmatik ekran işlemlerini olumsuz etkileyebilir.

Video kaydetme

Mod kadranı **PHOTO STORY** dışında herhangi bir modda olduğunda video kaydı yapabilirsiniz.

1 Kaydı başlatmak için **Fn2** düğmesine basın.

- Odak konumunu, kayıt sırasında ekrana dokunarak değiştirebilirsiniz.

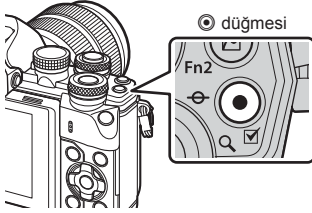

2 Kaydı sonlandırmak için **Fn2** düğmesine tekrar basın.

Dikkat

- CMOS görüntü sensörüne sahip bir fotoğraf makinesi kullanılıyorsa, hareketli örtücü etkisi nedeniyle hareketli konular bozuk çıkabilir. Bu durum, hızlı hareket eden bir konunun çekilmesi veya fotoğraf makinesinin titretilmesi nedeniyle çekilen görüntüde bozukluk meydana getiren fiziksel bir durumdur. Bu durum özellikle uzun bir odak uzunluğu kullanıldığında daha belirgin hale gelir.
- Kaydedilen film dosyasının boyutu 4 GB'yi geçerse dosya otomatik olarak parçalanır.
- Video kaydı yaparken, 10 veya daha üzeri bir SD hızı sınıfını destekleyen SD kart kullanın.
- 4 GB veya daha büyük bir videoyu kesintisiz bir şekilde kaydetmek için görüntü kalitesini All-Intra moduna ayarlamayın. Başka bir mod kullanın.
- Fotoğraf makinesi uzun bir süre kullanıldığında, görüntü yakalama cihazının sıcaklığı artar ve fotoğraflarda parazit veya renkli sis görülebilir. Fotoğraf makinesini kısa bir süre kapalı konumda tutun. Parazit ve renkli sis ayrıca yüksek ISO hassasiyeti ayarlarında çekilen görüntülerde de gözükabilir. Sıcaklık daha da artarsa, fotoğraf makinesi otomatik olarak kapanır.
- Bir Four Thirds sistem objektifi kullanılıyorsa, video kaydı yapılırken AF çalışmaz.
- **Fn2** düğmesi aşağıdaki durumlarda video kaydı için kullanılamaz:
 - Çoklu pozlama (sabit fotoğraf da sona erer.)/deklanşöre yarım basılması/bulb, time veya kompozit fotoğrafçılık sırasında/sıralı çekim/Panorama/**SCN** modu (e-Portre, Elde Çekim, Yıldız Işığı, 3B)/hızlandırılmış çekim

Video modunun kullanımı (📹)

Video modunda (📹), sabit çekim modu için mevcut efektleri kullanarak videolar oluşturabilirsiniz. Ayarları seçmek için canlı kontrolü kullanın 📱 «Videoya efekt ekleme» (SS. 72)

Video kaydı sırasında bir kalıcı görüntü efekti uygulayabilir veya görüntü alanını yakınlaştırabilir veya uzaklaştırabilirsiniz.

■ Videoya Efekt Ekleme [Video Efekti]

- 1 Mod kadranını 📹 konumuna getirin.
- 2 Kaydı başlatmak için ⏻ düğmesine basın.
 - Kaydı sonlandırmak için ⏻ düğmesine tekrar basın.
- 3 Kullanmak istediğiniz efektin ekrandaki simgesine dokunun.

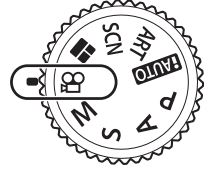

	Sanat Fade	Video seçilen görüntü modu efektiyle çekilir. Sahneler arasındaki geçişlere solma efekti uygulanır.
	Eski Film	Eski videolardakine benzer şekilde rastgele bozuk ve tozlu gren ekleyin.
	Çoklu Echo	Bir kalıcı görüntü efekti uygular. Kalıcı görüntüler, hareketli konuların arkasında görüntülenir.
	Tek Poz Echo	Düğmeye basıldıktan sonra kısa bir süre bir kalıcı görüntü görüntülenir. Kalıcı görüntü bir süre sonra otomatik olarak kaybolur.
	Video Tele Dönüştürücü	Objektifin zoom özelliği kullanılmadan görüntünün bir alanı yakınlaştırılır. Fotoğraf makinesi sabit tutulsa dahi görüntünün seçilen konumu yakınlaştırılır.

Sanat Fade

Simgeye dokunun. Parmağınızı kaldırdığınızda efekt kademeli olarak uygulanır.

Eski Film

Uygulanacak efektin simgesine dokunun. Efekti iptal etmek için tekrar dokunun.

Çoklu Echo

Efekti uygulamak için simgeye dokunun. Efekti iptal etmek için tekrar dokunun.

Tek Poz Echo

Simgeye her dokunuş efektte eklenir.

Video Tele Dönüştürücü

- Zoom çerçevesini görüntülemek için simgeye dokunun.
 - Ekrana dokunarak veya $\Delta \nabla \triangleleft \triangleright$ düğmelerini kullanarak zoom çerçevesinin konumunu değiştirebilirsiniz.
 - Zoom çerçevesini orta konuma getirmek için \odot düğmesine basıp basılı tutun.
- Zoom çerçevesi içerisindeki alanı yakınlaştırmak için \square düğmesine dokunun veya **Fn2** düğmesine basın.
 - Zoom çerçevesi ekranına dönmek için \square veya **Fn2** düğmesine basın.
- Zoom çerçevesini iptal edip video tele-dönüştürücü modundan çıkmak için \square Off düğmesine dokunun veya \odot düğmesine basın.

Dikkat

- Kayıt sırasında kare hızı bir miktar düşer.
- Aynı anda 2 efekt birden uygulanamaz.
- SD hız sınıfı 10 veya üzeri bir bellek kartı kullanın. Daha yavaş bir kart kullanılırsa, video kaydı beklenmeyen bir anda sonlanabilir.
- Video kaydı sırasında fotoğraf çekimi için mod 1 ayarlanırsa (SS. 107), Video tele dönüştürücü dışındaki diğer video efektlerini kullanırken fotoğraf çekemezsiniz.
- [e-Portre] ve [Diorama] özellikleri Sanat Fade ile aynı anda kullanılamaz.
- Dokunma ve düğme işlemlerinin sesi kaydedilebilir.
- Sanat Fade klip çekimi sırasında kullanılamaz.
- Yavaş/hızlı çekimli videolar çekerken, Video Tele dönüştürücü dışındaki diğer efektleri kullanamazsınız.

Video kaydı sırasında fotoğraf çekme (Film+Fotoğraf Modu)

- Video kaydı sırasında videonun karelerinden biri fotoğraf olarak kaydetmek için deklanşör düğmesine basın. Video kaydını sonlandırmak için \odot düğmesine basın. Fotoğraf ve video dosyaları bellek kartına ayrı ayrı kaydedilecektir. Fotoğrafların kayıt modu **MN** (16:9) olacaktır.
- Ayrıca daha yüksek kaliteli fotoğraf kaydı yöntemi de bulunmaktadır \square [Film+Fotoğraf Modu] (SS. 107)

Dikkat

- [Film+Foto Modu], [mod1] konumuna ayarlıyken klip veya yavaş/hızlı çekimli kayıt sırasında fotoğraf çekemezsiniz. Kare hızını 30 p veya daha düşük bir değere ayarlayın. Fotoğraf sayısı sınırlı olabilir.
- Film modunda kullanılan otomatik odaklama ve ölçüm, fotoğraf çekerken kullanılanlardan farklı olabilir.

Video çekerken susturma fonksiyonunu kullanma

Çekim sırasındaki fotoğraf makinesi işlemleri nedeniyle fotoğraf makinesinden gelen kayıt işletim seslerini önleyemezsiniz.

Dokunmatik işlemler olarak aşağıdaki fonksiyonlar mevcuttur.

- Güçlü zoom*/kayıt seviyesi/diyafram/deklanşör hızı/pozlama telafisi/ISO hassasiyeti

* Yalnızca güçlü zoom objektiflerle birlikte kullanılabilir

Fonksiyon öğelerini görüntülemek için sessiz çekim sekmesine dokununuz. Bir öğeye dokunduktan sonra, ayarları seçmek için görüntülenen oklara dokununuz.









Sessiz çekim sekmesi





«Kliplerim» çekimi

Birden fazla kısa video (klipler) içeren tek bir Kliplerim videosu oluşturabilirsiniz. Ayrıca Kliplerin videosuna sabit pozlar da ekleyebilirsiniz.

■ Çekim







- 1 Mod kadranını  konumuna getirin.
- 2 Canlı kontrolü görüntülemek için  düğmesine basın ve arka kadranı kullanarak video görüntü kalitesi modunu seçin.
- 3 Video klipi çekmek için **MOV**  **30p** ögesini seçmek amacıyla ön kadranı kullanın ve  düğmesine basın.
 - [Çerçeve Oranı] ve [Klip Kayıt Süresi] öğelerini değiştirmek için **INFO** düğmesine basın.
- 4 Çekimi başlatmak için  düğmesine basın.
 - Önceden ayarlanmış çekim süresi dolduktan sonra kayıt otomatik olarak sonlandırılır ve kaydedilen videoyu kontrol etmek için bir ekran görüntülenir. Klipinizi kaydetmek ve bir sonraki klipi çekmeye başlamak için  düğmesine basın.
 - Çekim sırasında  düğmesine tekrar basarsanız, çekim düğme basılı iken (maksimum 16 saniye) devam eder.
- 5 Bir sonraki klipi çekmek için  düğmesine basın.
 - Onay ekranı kaybolur ve bir sonraki klipin çekimi başlar.
 - Çektiğiniz klipi silmek veya farklı bir Kliplerim ögesine kaydetmek için onay ekranında aşağıdaki işlemi gerçekleştirin.

	Kliplerim en baştan oynatılır.
	Klbin kaydedileceği Kliplerim ögesini ve yeni klbin ekleneceği konumu değiştirir.
	Çekilen klipi kaydetmeden siler.

- Bir sonraki çekimi eklemek için deklanşör düğmesine yarım basın. Klip bir önceki klip gibi Kliplerim alanına kaydedilir.
- Farklı çerçeve oranı ve piksel sayısına sahip klipler farklı Kliplerim ögesinde saklanır.

■ Oynatma

Kliplerim'deki dosyaları sırasıyla oynatabilirsiniz.

- 1  düğmesine basın ve  ile işaretlenmiş görüntüyü seçin.
- 2  düğmesine basın ve   düğmesini kullanarak [Kliplerim öge.oynat] ögesini seçin. Ardından tekrar  düğmesine basın.
 - Kliplerim'deki dosyalar sırasıyla oynatılır.
 - Sırayla oynatmayı sonlandırmak için  düğmesine basın.

«Kliplerim» i Düzenleme



Kliplerim'den tek bir video dosyası oluşturabilirsiniz.



Çekilen klipler Kliplerim'de saklanır. Kliplerim'e video klipleri ve sabit pozlar ekleyebilirsiniz. Ayrıca geçiş efektleri ve sanat filtresi efektleri ekleyebilirsiniz.



1  düğmesine basın ve Kliplerim'i oynatmak için arka kadranı çevirin.







*1 Bir veya birden fazla Kliplerim oluşturulmuşsa burada görüntülenir (S. 41)

2 Kullanılacak Kliplerim'i seçmek için   düğmesini kullanın veya ekrana dokununuz.

3   düğmesini kullanarak bir öğe seçin ve  düğmesine basın.

Kliplerim öğe. oynat	En baştan başlayarak sırasıyla Kliplerim'de bulunan dosyaları oynatır.
Video Göster	Bir video seçildiğinde, video modunda oynatmayı kontrol edebilirsiniz.
Sıra.Yen.Düzenle	Dosyaları Kliplerim'e taşıyın veya ekleyin.
Hedefi Önc.Tanımla	Bir sonraki çekimden itibaren, aynı görüntü kalitesi modunda çektiğiniz videolar  Kliplerim'e eklenir.
Kliplerim öğe.sil	Kliplerim'de bulunan tüm korumasız dosyaları siler.
Sil	Kliplerim'den silmek istediğiniz görüntü oynatılırken  düğmesine basın. [Evet] öğesine basın ve silmek için  düğmesine basın.

4 Video oluşturmak istediğiniz Kliplerim'i görüntüleyin. [Klipleri dışa aktar] öğesini seçin ve  düğmesine basın.

5   düğmesini kullanarak bir öğe seçin ve  düğmesine basın.

Klip Efektleri	6 sanat efekti tipi uygulayabilirsiniz.
Geçiş Efekti	Fade efektleri uygulayabilirsiniz.
BGM	[Joy] veya [Kapalı] konumuna ayarlayın.
Klip Sesi Kaydedildi	Videoda kaydedilen seslerin volümünü ayarlamak için BGM'yi [Joy] konumuna getirin.
Klip Sesi Kaydedildi	Kaydedilen sesle bir video oluşturmak için [Açık] konumuna ayarlayın. Bu ayar yalnızca BGM [Kapalı] konumuna ayarlıyken kullanılabilir.
Önizleme	Düzenlenen Kliplerim'deki dosyaları en baştan itibaren sırasıyla önizleyin.

- 6** Düzenleme işlemlerini tamamladıktan sonra [Dışa Aktarmaya Başla] öğesini seçin ve **OK** düğmesine basın.
- Oluşturulan albüm tek bir video olarak kaydedilir.
 - Videonun dışa aktarılması biraz zaman alabilir.
 - Kliplerim için maksimum uzunluk 15 dakika ve maksimum dosya boyutu 4 GB'dir.
 - Kliplerim Tam HD ve Fine modunda kaydedilir.

Dikkat

- Kartın çıkarılması, takılması, silinmesi veya korunmasının ardından Kliplerim'in görüntülenmesi biraz zaman alabilir.
- Maksimum 99 Kliplerim öğesi ve klip başına maksimum 99 parça kaydedebilirsiniz. Maksimum değerler dosya boyutuna ve Kliplerim öğesinin uzunluğuna bağlı olarak farklı gösterebilir.
- Kliplerim öğesine klipler dışında videolar ekleyemezsiniz.

Yavaş/hızlı çekimli videolar çekme

Yavaş veya hızlı çekimli videolar oluşturabilirsiniz.

Görüntü kalitesi modundaki **MOV** öğesini kullanarak kayıt hızını ayarlayabilirsiniz.

- 1** Mod kadranını **MOV** konumuna getirin.

- 2** Canlı kontrolü görüntülemek için **OK** düğmesine basın ve arka kadranı kullanarak video görüntü kalitesi modunu seçin.



- 3** **MOV** **FHD** **30p** öğesini (özel görüntü kalitesi modu) seçmek için ön kadranı kullanın ve **INFO** düğmesine basın.

- 4** Bir kayıt hızı seçmek için arka kadranı kullanın ve ardından **OK** düğmesine basın.

- Hızlı çekimli bir video çekmek için kayıt hızı katsayısını artırın. Yavaş çekimli bir video çekmek için katsayıyı azaltın.

- 5** Çekimi başlatmak için **GO** düğmesine basın.







- Çekimi sonlandırmak için **OK** düğmesine tekrar basın.
- Video sabit hızda oynatılır; böylelikle yavaş veya hızlı çekimli olarak görüntülenir.

Dikkat

- Ses kaydedilmez.
- Herhangi bir foto modu sanat filtresi iptal edilebilir.
- Bit hızı [Hepsi-Intra] konumundayken yavaş/hızlı çekim ayarı yapamazsınız.
- Kare hızı [60p] veya [50p] iken yavaş/hızlı çekim ayarı yapamazsınız.

Yüksek hızlı videolar kaydetme

Yavaş çekim videolar kaydetme. 120 fps'de çekilen görüntü 30 fps'de görüntülenir ve kalite [SD] ile eşittir.

- 1 Mod kadranını  konumuna getirin.
- 2 Canlı kontrolü görüntülemek için  düğmesine basın ve arka kadranı kullanarak video görüntü kalitesi modunu seçin.
- 3  (Yüksek hızlı video) ögesini seçmek için ön kadranı kullanın ve  ögesine basın.
- 4 Çekime başlamak için  düğmesine basın.
 - Çekimi sonlandırmak için  düğmesine tekrar basın.

Dikkat

- Ses kaydedilmez.
- Herhangi bir foto modu sanat filtresi iptal edilebilir.
- Video efektleri kullanılamaz.



Çekim seçeneklerinin kullanımı

Çekim seçeneklerini çağırma

Önceden atanmış düğmeleri kullanarak özellikle sık kullanılan çekim seçeneklerini çağırabilirsiniz.

Düğmelere atanmamış çekim seçeneklerini seçmek için çekim ayarının mevcut durumunu görüntüleyen LV süper kontrol panelini kullanın. Seçenekleri belirlemek ve ayarı değiştirmek için dokunun veya ok tuşları takımını kullanın. Canlı görüntü kullanılarak yapılan çekimler sırasında monitördeki normal süper kontrol panelini görüntüleyebilirsiniz.

LV süper kontrol paneli

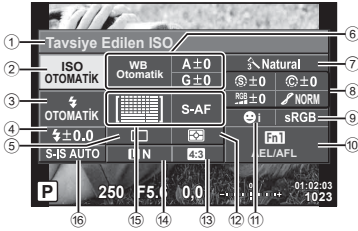

Süper kontrol paneli

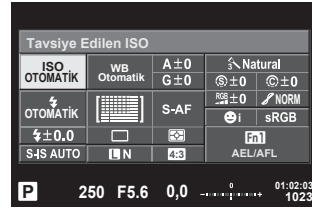

LV süper kontrol paneli kullanılarak değiştirilebilecek ayarlar

- | | |
|---|-----------------------------------|
| ① Şu anda seçili seçenek | ⑨ Renk uzayı..... S. 71 |
| ② ISO hassasiyeti..... S. 53 | ⑩ Tuş fonksiyonu atama..... S. 64 |
| ③ Flaş modu..... S. 62 | ⑪ Yüz önceliği S. 49 |
| ④ Flaş yoğunluğu kontrolü..... S. 64 | ⑫ Ölçüm modu S. 53 |
| ⑤ Ardişık çekim/zamanlayıcı S. 57 | ⑬ Açı oranı S. 59 |
| ⑥ Beyaz ayarı..... S. 54 | ⑭ Kayıt modu..... S. 60, 61 |
| Beyaz ayarı telafisi..... S. 55 | ⑮ AF modu S. 51 |
| ⑦ Foto modu..... S. 68 | AF hedefi S. 48 |
| ⑧ Keskinlik (S)..... S. 69 | ⑯ Görüntü sabitleyici S. 56 |
| Kontrast (C)..... S. 69 | |
| Doygunluk (RGB)..... S. 69 | |
| Dereceleme (S)..... S. 70 | |
| S&B Filtre (F)..... S. 70 | |
| Fotoğraf tonu (T)..... S. 71 | |

Dikkat

- Video modu ve PHOTO STORY modunda görüntülenmez.
- Normal süper kontrol paneli ekranı kullanırken 3 saniye boyunca herhangi bir işlem gerçekleştirilmezse fotoğraf makinesi uyku moduna geçer. Deklanşör düğmesine basarak fotoğraf makinesi yeniden etkinleştirilebilir. «Hızlı Uyku Modu» (S. 109)

- 1 **P/A/S/M** modlarında  düğmesine basın.
 - Süper kontrol paneli görüntülenir.
- 2 İstedığınız öğeye dokunun.
 - Öğeye seçilir.
- 3 Ayarı değiştirmek için ön kadranı çevirin.

Notlar

- Kadranları kullanarak da işlem yapabilirsiniz. Öğeleri seçmek için arka kadranı, ayarları değiştirmek için ise ön kadranı kullanın.
- Daha önceden özeldir bir ayarı yapmışsanız, **FAUTO**, **SCN** veya **ART** modunu kullanırken süper kontrol panelini görüntüleyebilirsiniz.

Canlı kumanda

Video modu ve PHOTO STORY modunda, ekranı efekti kontrol ederken çekim fonksiyonunu seçmek için canlı kontrolü kullanabilirsiniz.

 Kontrol Ayarları [Canlı Kontrol] moduna ayarlı olduğunda, **FAUTO**, **P**, **A**, **S**, **M**, **ART** ve **SCN** modlarında da canlı kontrolü kullanabilirsiniz. (SS. 101)

Canlı kontrol ekran

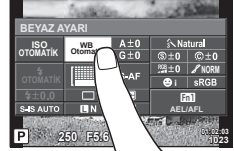
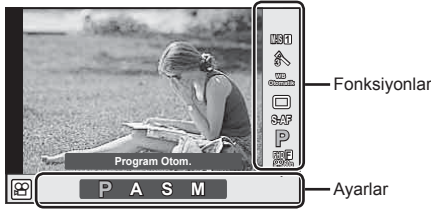

■ Kullanılabilir ayarlar

İmge sabitle*.....	S. 56	 modu*.....	S. 39
Foto modu*.....	S. 68	Flaş modu.....	S. 62
Sahne modu.....	S. 26	Flaş yoğunluk kontrolü.....	S. 64
Sanat filtresi modu.....	S. 28	Ölçüm modu.....	S. 53
Beyaz ayarı*.....	S. 54	AF modu*.....	S. 51
Ardışık çekim/Zamanlayıcı*.....	S. 57	ISO hassasiyeti*.....	S. 53
En-boy oranı.....	S. 59	Yüz önceliği*.....	S. 49
Kayıt modu*.....	S. 61	Video ses kaydı*.....	S. 72

*  modunda kullanılabilir.

1 Canlı kontrolü görüntülemek için **OK** düğmesine basın.

- Canlı kontrolü gizlemek için, **OK** düğmesine yeniden basın.

2 Ayarları seçmek için arka kadranı kullanın, seçili ayarı değiştirmek için ön kadranı kullanın ve **OK** düğmesine basın.

- Yaklaşık 8 saniye boyunca herhangi bir işlem yapılmadığında seçilen ayarlar otomatik olarak etkinleştirilir.

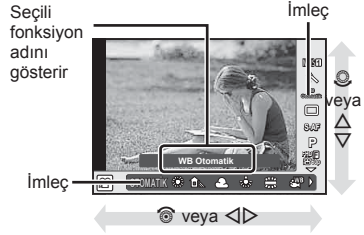

Dikkat

- Bazı çekim modlarında bazı öğeler bulunmaz.

Pozlamaya müdahale etme (pozlama telafisi)

Pozlama telafisini seçmek için ön kadranı çevirin. Resimleri daha parlak yapmak için pozitif («+») değerleri; daha karanlık yapmak için ise negatif («-») değerleri seçin. Pozlama $\pm 5,0EV$ aralığında ayarlanabilir.



Dikkat

- Pozlama telafisi **AUTO**, **M** veya **SCN** modlarında kullanılamaz.
- Vizör ve canlı görüntü ekranı yalnızca $\pm 3,0EV$ 'e dönüştürülebilir. Pozlama $\pm 3,0EV$ 'i aşarsa, pozlama çubuğu yanıp sönmeye başlar.
- Videolar, $\pm 3,0EV$ 'e kadar bir aralıkta düzeltilebilir.

Pozlamanın kilitlemesi (AE Kilidi)

Fn1 düğmesine basarak yalnızca pozlamayı kilitleyebilirsiniz. Bunu, odağı ve pozlamayı ayrı ayrı ayarlamak istediğinizde veya aynı pozlamada birkaç fotoğraf çekmek istediğinizde kullanın.

- **Fn1** düğmesine bir defa basarsanız, pozlama kilitletir ve **AEL** görüntülenir.
I **«AEL/AFL»** (S. 109)
- AE Kilidini açmak için **Fn1** düğmesine tekrar basın.

Dikkat

- Mod kadranını, **MENU** düğmesini veya **OK** düğmesini kullanırsanız kilitleme açılır.

AF hedefini ayarlama (AF Alanı)

Otomatik odaklama için 81 otomatik odaklama hedefinden hangisinin kullanılacağını seçin.

- 1 AF hedefini görüntülemek için ok tuşları takımına basın.
- 2 Tek hedef görünümünü değiştirmek için $\Delta \nabla \triangleleft \triangleright$ düğmelerini kullanın ve AF konumunu seçin.
 - İmleci ekranın dışına çıkarttığımızda «Tüm hedefler» moduna geri dönülür.

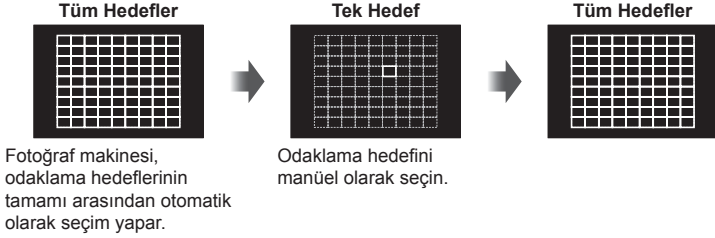

Dikkat

- Bir Four Thirds sistem objektifi kullanıyorsanız, fotoğraf makinesi otomatik olarak tekli hedef moduna geçecektir.
- AF hedefinin boyutu ve sayısı, [Dij. Tele Dönüştürücü], [Görüntü Açısı] ve grup hedef ayarlarına bağlı olarak değişir.

Küçük hedef ve grup hedefi kullanma (AF hedefi ayarlama)

Hedef seçim yöntemini ve hedef boyutunu değiştirebilirsiniz. Ayrıca Yüz önceliği AF'yi de seçebilirsiniz (S. 49).

- 1 AF hedefini görüntülemek için ok tuşları takımına basın.
- 2 AF hedef seçimi esnasında **INFO** düğmesine basın ve $\Delta \nabla$ düğmelerini kullanarak bir seçim yöntemi belirleyin.

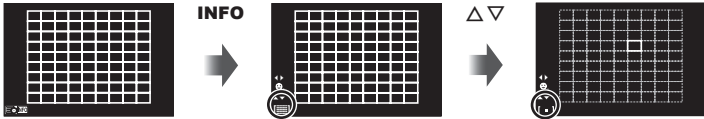

(Tüm Hedefler)	Fotoğraf makinesi mevcut AF hedefleri arasından otomatik olarak seçim yapar.
(Tek Hedef)	Tek bir AF hedefi seçersiniz.
(Küçük Hedef)	AF hedefinin boyutu küçültülebilir.
(Grup Hedefi)	Fotoğraf makinesi, seçilen gruptaki hedefler arasından otomatik olarak seçim yapar.

Dikkat

- Video çekilirken, fotoğraf makinesi otomatik olarak tekli hedef moduna geçer.
- Bir Four Thirds sistem objektifi kullanıyorsanız, fotoğraf makinesi otomatik olarak tekli hedef moduna geçecektir.

Yüz önceliği AF/gözbebeği tanıma AF

Fotoğraf makinesi yüzleri algılar ve de odak ve dijital ESP'yi ayarlar.

- 1 AF hedefini görüntülemek için ok tuşları takımına basın.
- 2 **INFO** düğmesine basın.
 - AF hedefi seçim yöntemini değiştirebilirsiniz.
- 3 Bir seçeneği seçmek için \triangleleft \trianglerightarrow düğmelerini kullanın ve \odot düğmesine basın.

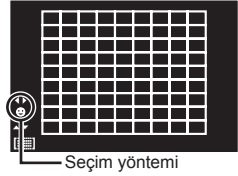

OFF Yüz Önceliği Kapalı	Yüz önceliği kapalı.
Yüz Önceliği Açık	Yüz önceliği açık.
Yüz & Göz Öncelik Açık	Otomatik odaklama sistemi, yüz öncelikli AF için fotoğraf makinesine en yakın olan gözbebeğini seçer.
Yüz & S.Göz Öncelik Açık	Otomatik odaklama sistemi, yüz öncelikli AF için konunun sağ gözbebeğini seçer.
Yüz & Sol.Göz Öncelik Açık	Otomatik odaklama sistemi, yüz öncelikli AF için konunun sol gözbebeğini seçer.

- 4 Fotoğraf makinesini nesnenize doğrultun.
 - Bir yüz algılandığında bir beyaz kenarlıkla işaretlenir.
- 5 Odaklamak için deklanşöre yarım basın.
 - Fotoğraf makinesi beyaz kenarlıkla gösterilen yüze odaklama yaptığında, kenarlığın rengi yeşile döner.
 - Fotoğraf makinesi konunun gözünü algılayabilirse, seçilen gözün üzerinde bir yeşil çerçeve görüntülenir. (gözbebeği algılama AF)
- 6 Fotoğrafı çekmek için deklanşöre tam basın.

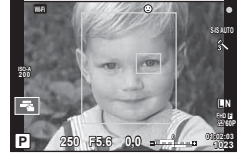
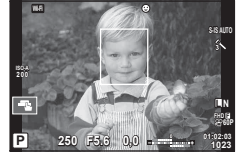

Dikkat

- Yüz önceliği, sıralı çekim sırasında çekilen her sıranın ilk karesine uygulanır.
- Konuya ve sanat filtresi ayarına bağlı olarak, fotoğraf makinesi yüzü doğru şekilde algılayamayabilir.
- [(Dijital ESP ölçümü)] konumuna ayarlanırsa, ölçüm yüzlere öncelik verilerek gerçekleştirilir.

Notlar

- Yüz önceliği [MF] modunda da kullanılabilir. Fotoğraf makinesi tarafından tanınan yüzler beyaz kenarlıklarla işaretlenir.

Zoom çerçevesi AF/zoom AF (Süper Nokta AF)

Odağı ayarlarken karenin bir bölümünü yakınlştırabilirsiniz. Bir yüksek zoom oranının seçilmesi, normalde AF hedefi tarafından kapsanan alandan daha küçük bir alana odaklama yapmak üzere otomatik odaklamanın kullanılmasını sağlar. Odak hedefini daha hassas da konumlandırabilirsiniz.

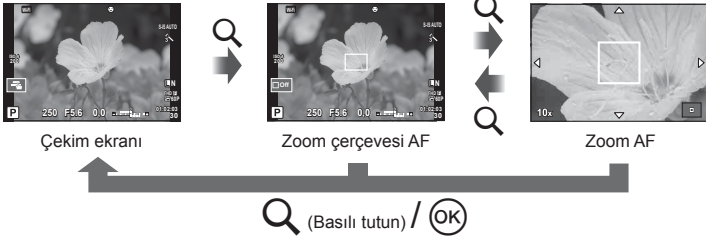

- 1 [Tuş Fonksiyonu] (P. 64) öğesini kullanarak Q (zoom simgesi) öğesini düğmelerden birine önceden atayın.
- 2 Zoom çerçevesini görüntülemek için Q düğmesine basın ve düğmeyi bırakın.
 - Düğmeye basmadan hemen önce otomatik odaklama kullanılarak odaklama yapıldıysa, zoom çerçevesi o anki odaklama konumunda görüntülenir.
 - Zoom çerçevesini konumlandırmak için $\Delta \nabla \langle \rangle$ düğmelerini kullanın.
 - **INFO** düğmesine basın ve zoom oranını seçmek için $\Delta \nabla$ düğmelerini kullanın. ($\times 3$, $\times 5$, $\times 7$, $\times 10$, $\times 14$)
- 3 Zoom çerçevesini yakınlştırmak için Q düğmesine tekrar basın ve düğmeyi bırakın.
 - Zoom çerçevesini konumlandırmak için $\Delta \nabla \langle \rangle$ düğmelerini kullanın.
 - Ön kadrani (☉) veya arka kadrani (☺) döndürerek zoom oranını değiştirebilirsiniz.
- 4 Otomatik odaklamayı başlatmak için deklanşöre yarım basın.
 - Fotoğraf makinesi, ekranın ortasındaki karede bulunan konuyu kullanarak odaklanır. Odak konumunu, ekrana dokunarak değiştirebilirsiniz.

Notlar

- Ayrıca, zoom çerçevesini dokunmatik ekran işlemlerini kullanarak da görüntüleyebilir ve hareket ettirebilirsiniz.

Dikkat

- Zoom sadece monitörde görülebilir ve çekilen fotoğraflar üzerinde herhangi bir etkisi yoktur.
- Bir Four Thirds sistem objektifi kullanılıyorsa AF, zoom ekranı sırasında çalışmaz.
- Yakınlştırıldığında, IS (Görüntü Sabitleyici) tarafından bir ses verilir.

Bir odaklama modunu seçme (AF modu)

Bir odaklama yöntemi (odaklama modu) seçin.

Fotoğraf modu ve  modu için ayrı odaklama yöntemleri seçebilirsiniz.

1  düğmesine basın ve AF modunu seçin.

- Arka kadranı çevirerek seçenekler seçilebilir.

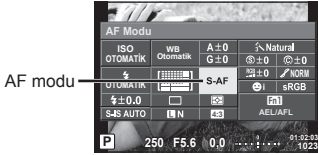

2 Ön kadranı kullanarak bir öğe seçin ve  düğmesine basın.

- Monitörde seçilen AF modu görüntülenir.

S-AF (tek AF)	Fotoğraf makinesi, deklanşöre yarım basıldığında odaklama yapar. Odak kilitlendiği zaman bir bip sesi duyulur, AF onay işareti ve AF hedef işareti yanar. Bu mod, hareket etmeyen veya az hareket eden konuların fotoğraflarını çekmek için kullanışlıdır.
C-AF (sürekli AF)	Odaklama, deklanşör yarı yarıya basılı kaldığı sürece gerçekleştirilir. Konuya odaklama yapıldığında, monitörde AF onay işareti yanar ve birinci kerede odak kilitlendiği zaman bir bip sesi duyulur. Konu hareket etse veya resmin kompozisyonunu değiştirdiğinizde dahi, fotoğraf makinesi odaklama yapmaya çalışır. <ul style="list-style-type: none">• Bir Four Thirds sistem objektifi kullanıldığında, bu ayar [S-AF] konumuna değişir.
MF (manuel odaklama)	Bu fonksiyon, objektif üzerindeki odaklama halkasını kullanarak herhangi bir konuma manuel olarak odaklama yapmanıza izin verir. 
S-AF+MF (S-AF modunun ve MF modunun eşzamanlı kullanılması)	[S-AF] modunda odaklama yapmak için deklanşör yarım bastıktan sonra odağı hassas olarak ayarlamak üzere odak halkasını çevirebilirsiniz.
C-AF+TR (AF arama)	Odaklama yapmak için deklanşöre yarım basın; ardından deklanşör bu konumda tutulduğu sürece fotoğraf makinesi odağı korur. <ul style="list-style-type: none">• Fotoğraf makinesi artık konuyu takip edemediğinde AF hedefi kırmızı renkte görüntülenir. Deklanşörü bırakın, ardından konuyu yeniden çerçeveleyin ve deklanşöre yarım basın.• Bir Four Thirds sistem objektifi kullanıldığında, bu ayar [S-AF] konumuna değişir.

Dikkat

- Konu az aydınlatılmışsa, sis veya dumanla kaplanmışsa veya kontrastı düşükse fotoğraf makinesi odaklama yapamayabilir.
- Bir Four Thirds sistem objektifi kullanıyorsanız, video kaydı sırasında AF kullanılamaz.
- MF odak mandalı veya objektif MF olarak ayarlıysa AF modunu ayarlayamazsınız.

Yüksek ışık ve gölge parlaklığının değiştirilmesi

Işık ve gölgelerin parlaklığını ayarlamak için [Işık&Gölge Kontrolü] öğesini kullanın. [Işık&Gölge Kontrolü], bir [Multi Fonksiyon] seçenektir (S. 66). Varsayılan ayarlarda, [Multi Fonksiyon] **Fn2** düğmesine atanmıştır. Ayarları görüntülemek için **Fn2** düğmesine basın. Böylelikle gölgeleri ayarlamak için arka kadranı ve ışıkları ayarlamak için ön kadranı kullanabilirsiniz. İptal etmek için **OK** düğmesini basılı tutun.

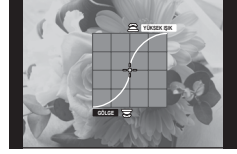

Kontrol rengi (Renk Oluşturucu)

Nesnenin renk tonunu ayarlamak için [Renk Oluşturucu] öğesini kullanın. Ekranda değişikliklerin ön izlemesi yapılabilir. [Renk Oluşturucu], [Multi Fonksiyon] bir seçenektir (S. 66). Varsayılan ayarlarda, [Multi Fonksiyon] **Fn2** düğmesine atanmıştır.

Multi fonksiyon menüsünde renk oluşturucuyu seçme

- 1 Fn2** düğmesini basılı tutun ve arka kadranı çevirin.
 - Multi fonksiyon menüsü görüntülenir.
- Renk Oluşturucu'yu seçin ve düğmeyi bırakın.

Renk oluşturucuyu kullanma

- 1 Fn2** düğmesine basın.
 - Seçenekler ekranı görüntülenir.

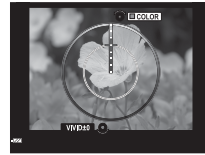
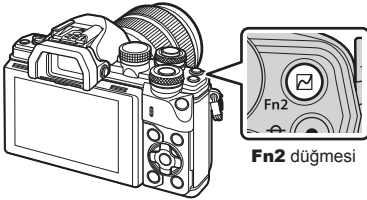

- Arka kadranı kullanarak doygunluğu ve ön kadranı kullanarak tonu ayarlayın.
 - Değişiklikleri iptal etmek için **OK** düğmesini basılı tutun.
 - Ayarları değiştirmeden Renk Oluşturucu'dan çıkmak için **MENU** düğmesine basın.
- Değişiklikleri kaydetmek için **OK** düğmesine basın.
 - Ayarlar, fotoğraf modunun **☺** (Renk Oluşturucu) öğesinde kaydedilir (S. 68).
 - Ayarlar kaydedildikten sonra [Renk Oluşturucu] foto modu seçilir.

Dikkat

- Beyaz ayarı OTOMATİK olarak belirlendi.
- Görüntü kalitesi modu [RAW] konumuna ayarlıyken, görüntü RAW+JPEG olarak kaydedilir.

Rengi ayarlama (beyaz dengesi)

Beyaz dengesi (WB) fotoğraf makinesinin kaydettiği beyaz nesnelerin beyaz olarak görünmesini sağlar. Çoğu durum için [OTOMATİK] seçeneği uygundur, ancak [OTOMATİK] seçeneğinin istenen değeri sağlamakta başarısız olduğu durumlarda veya fotoğraflarınıza bilerek farklı renkler katmak istediğinizde, ışık kaynağına göre diğer değerler seçilebilir.

- 1 Beyaz ayarını seçmek için **OK** düğmesine basın.
 - Arka kadranı çevirerek seçenekler seçilebilir.



- 2 Ön kadranı kullanarak bir öğe seçin ve **OK** düğmesine basın.

WB modu		Renk sıcaklığı	Işık koşulları
Otomatik beyaz dengesi	OTO-MATİK	—	Çoğu ışık koşulları için uygundur (monitörde vizörde beyaz bir bölüm çerçeveye alındığında). Bu modu genel amaçlı kullanın.
Ön ayarlı beyaz dengesi		5300K	Bulutsuz bir günde açık havada fotoğraf çekmek veya gün batımındaki kırmızı renkleri yakalamak veya havai fişek gösterisinde renkleri yakalamak için kullanın
		7500K	Açık havada bulutsuz bir günün gölgelerinde çekim yapmak için
		6000K	Bulutlu günde açık havada çekim için
		3000K	Tungsten ışığında çekim için
		4000K	Floresan lambalarla aydınlatılmış konular için
		—	Sualtı fotoğrafçılığı için
	WB	5500K	Flaşla çekim için
Tek dokunuşla beyaz ayarı (S. 55)		Tek dokunuşlu WB ile ayarlanan renk sıcaklığı.	Beyaz dengesini ölçmek için bir beyaz veya gri nesne kullanılabilirliğinde ve konu birden fazla farklı ışık kaynağı, bilinmeyen bir flaş tipi veya başka bir ışık kaynağı altında bulunduğu anda seçin.
Özelleştirilmiş beyaz dengesi	CWB	2000K–14000K	INFO düğmesine bastıktan sonra, bir renk sıcaklığı seçmek için <> düğmelerini kullanın ve ardından OK düğmesine basın.

Dikkat

- [Renk Oluşturucu] ayarlandığında, beyaz ayarı OTOMATİK olarak belirlenir.

Tek dokunuşla beyaz dengesi

Nihai fotoğrafta kullanılacak olan ışığın altında bir parça beyaz kağıt veya başka bir beyaz nesneyi çerçeveleyerek beyaz dengesini ölçün. Bu olanak, bir nesneyi hem doğal ışık altında hem de farklı renk sıcaklıklarına sahip çeşitli ışık kaynakları altında çekerken kullanışlıdır.

- 1 [OK], [OK], [OK] veya [OK] (tek dokunuşla beyaz ayarı 1, 2, 3 ve 4) seçimini yapın ve **INFO** düğmesine basın.
- 2 Bir parça renksiz (beyaz veya gri) kağıdın fotoğrafını çekin.
 - Nesneyi, ekranı tam dolduracak ve üzerine gölge düşmeyecek biçimde seçin.
 - Tek dokunuşla beyaz dengesi ekranı görüntülenir.
- 3 [Evet] ögesini seçin ve [OK] düğmesine basın.
 - Yeni değer önceden ayarlanmış bir beyaz dengesi seçeneği olarak kaydedilir.
 - Yeni değer, tek dokunuşla beyaz ayarı yeniden ölçülünceye kadar bellekte tutulur. Gücün kapatılması bu verilerin silinmesine neden olmaz.

Beyaz ayarının ince ayarlarını yapma (beyaz ayarı telafisi)

Hem otomatik beyaz dengesi hem de önceden ayarlanmış beyaz ayarı için ayar yapabilir ve telafi değerlerinin ince ayarlarını gerçekleştirebilirsiniz.

- 1 [OK] düğmesine basın ve düzeltmek istediğiniz beyaz ayarını seçin.
- 2 Telafi eksenini seçmek için ön kadranı, telafi değerini değiştirmek için ise arka kadranı kullanın.

A eksenini üzerinde telafi için (Kırmızı-Mavi)

Kırmızı tonları vurgulamak için çubuğu + yönünde, mavi tonları vurgulamak için ise – yönünde hareket ettirin.

G eksenini üzerinde telafi için (Yeşil-Magenta)

Yeşil tonları vurgulamak için çubuğu + yönünde, magenta tonları vurgulamak için ise – yönünde hareket ettirin.



Notlar

- Düzeltilen beyaz ayarını kontrol etmek için [OK] düğmesine basın. Mevcut beyaz ayarları ile çekilen örnek bir görüntü görüntülenir.
- Tüm beyaz ayarı modlarında aynı beyaz ayarını kullanmak için, [Hepsi] [WB?] (S. 104) ögesini kullanın.

Kamera sarsıntısını azaltma (imge sabitleyici)

Loş ışık koşullarında çekim yaparken veya yüksek oranlı yakınlaştırma ile çekim yaparken görülen fotoğraf makinesi titreşimini azaltabilirsiniz. Görüntü sabitleyici, deklanşör düğmesine yarım bastığınızda devreye girer.

1 OK düğmesine basın ve görüntü sabitleyiciyi seçin.

- Arka kadranı çevirerek seçenekler seçilebilir.



2 Ön kadranı kullanarak bir öge seçin ve OK düğmesine basın.

Fotoğraf	KAPALI	Sabit-I.S. Kapalı	Görüntü sabitleyici kapalı.
	S-IS1	Her Yönde Sarsıntı I.S.	Görüntü sabitleyici açık.
	S-IS2	Düşey Sarsıntı I.S.	Görüntü sabitleme yalnızca düşey (I) kamera sarsıntısı için geçerlidir.
	S-IS3	Yatay Sarsıntı I.S.	Görüntü sabitleme yalnızca yatay (II) kamera sarsıntısı için geçerlidir. Fotoğraf makinesi portre doğrultusunda tutulurken fotoğraf makinesinde yatay pan işlemi yaparken kullanılır.
	S-IS AUTO	Otomatik I.S.	Fotoğraf makinesi kaydırma yönünü tespit eder ve ilgili resme dengelemeyi uygular.
Video	KAPALI	Film-I.S. Kapalı	Görüntü sabitleyici kapalı.
	M-IS1	Her Yönde Sarsıntı I.S.	Fotoğraf makinesi hem sensör kaydırma (VCM) hem de elektronik düzeltme kullanır.
	M-IS2	Her Yönde Sarsıntı I.S.	Fotoğraf makinesi yalnızca sensör kaydırma (VCM) düzeltmesi kullanır. Elektronik düzeltme kullanılmaz.

Bir odak uzunluğu seçme (Micro Four Thirds/Four Thirds Sistemi objektifleri hariç)

Micro Four Thirds veya Four Thirds Sistemi objektifleri olmayan objektiflerle çekim yaparken, fotoğraf makinesi titreşimini azaltmak üzere odak uzaklığı bilgisini kullanır.



- [İmge Sabitle] seçimini yapın, **INFO** düğmesine basın, <|> düğmelerini kullanarak bir odak uzunluğu seçin ve OK düğmesine basın.
- 8 mm ila 1000 mm arasında bir odak uzunluğu seçin.
- Objektifin üzerinde yazan değere en yakın değeri seçin.

Dikkat

- Görüntü sabitleyici fotoğraf makinesinin aşırı titreşimini veya deklanşör hızı en düşük hızı ayarlandığında makinenin titreşimini düzeltemez. Bu tür durumlarda tripod kullanmanız önerilir.
- Tripod kullanırken [İmge Sabitle] öğesini [KAPALI] olarak ayarlayın.
- Görüntü sabitleme işlev düğmesine sahip bir objektif kullanıyorsanız, öncelik lens tarafında yapılan ayara verilir.
- Öncelik, lens tarafındaki görüntü sabitlemeye verildiğinde ve fotoğraf makinesi [S-IS OTOMATİK] konumuna ayarlandığında, [S-IS OTOMATİK] yerine [S-IS1] kullanılır.
- Görüntü sabitleyici etkinleştirildiğinde bir çalışma sesi veya titreşim duyabilirsiniz.













Sürekli çekim/zamanlayıcının kullanılması

Seri olarak fotoğraf çekmek için deklanşörü tam basılı tutun. Alternatif olarak, zamanlayıcıyı kullanarak da seri fotoğraf çekebilirsiniz.

- 1   (Ardışık çekim/zamanlayıcı) seçimini yapmak için  düğmesine basın.
 - Arka kadranı çevirerek seçenekler seçilebilir.





- 2 Ön kadranı kullanarak bir öğe seçin ve  düğmesine basın.

 Tek kare çekimi	Deklanşöre basıldığında (normal çekim modunda, tek kare çekimde) aynı anda 1 kare çekilir.
 Ardışık H	Deklanşör tam basılı tutulduğunda fotoğraflar saniyede yaklaşık 8,5 kare (fps) hızında çekilir. Odak, pozlama ve beyaz dengesi her bir serinin ilk çekilen fotoğrafı için geçerli değerlerde sabitlenir.
 Ardışık L	Deklanşör tam basılı tutulduğunda fotoğraflar saniyede yaklaşık 4,3 kare (fps) hızında çekilir. Odaklama ve pozlama, [AF Modu] (S. 51) ve [AEL/AF-L] (S. 109) için seçilen seçeneklere göre sabitlenir.
 Zamanlayıcı 12 SAN	Odaklama için deklanşöre yarım basın, zamanlayıcıyı başlatmak için tamamen basın. İlk olarak zamanlayıcı lambası yaklaşık 10 saniye yanar, ardından yaklaşık 2 saniye yanıp söndükten sonra fotoğraf çekilir.
 Zamanlayıcı 2 SAN	Odaklama için deklanşöre yarım basın, zamanlayıcıyı başlatmak için tamamen basın. Zamanlayıcının lambası yaklaşık 2 saniye boyunca yanıp söner, daha sonra fotoğraf çekilir.
 Özel Zamanlayıcı	[ Zamanlayıcı], [ Çerçeve], [Aralık Süresi] ve [Her Karede AF] ayarlarını yapmak için INFO düğmesine basın.  düğmesini kullanarak bir ayar seçin ve arka kadranı () kullanarak ayar yapın. [Her Karede AF] ayarı [AÇIK] konumundaysa, çekimden önce otomatik olarak her kare odaklanır.
 Anti-Şok[+]	Deklanşör hareketlerinin neden olduğu çok küçük kamera sarsıntıları, sürekli çekim ve zamanlayıcı modu (S. 58) ile azaltılabilir.
 Sessiz[♥]	Ardışık çekim ve zamanlayıcı modunda deklanşör sesini kaydetmeden çekim yapın (S. 58).

Notlar

- Etkinleştirilen zamanlayıcıyı iptal etmek için,  düğmesine basın.

Dikkat





-  kullanırken, çekim sırasında hiçbir onaylama görüntüsü görünmez. Görüntü, çekim bittikten sonra yeniden gösterilir.  kullanırken, hemen öncesinde çekilen görüntü gösterilir.
- Ardışık çekim hızı, kullandığınız objektife ve zoom objektifin odağına göre değişir.
- Ardışık çekim esnasında pil gücünün zayıf olması nedeniyle pil kontrol lambası yanıp sönerse, fotoğraf makinesi çekimi durdurur ve çektiğiniz fotoğrafları karta kaydetmeye başlar. Fotoğraf makinesi, kalan pil gücüne bağlı olarak tüm fotoğrafları karta kaydetmeyi başaramayabilir.
- Kendi-kendine çekim için fotoğraf makinesini güvenli bir şekilde bir tripod üzerine yerleştirin.
- Zamanlayıcıyı kullanırken deklanşöre basmak üzere fotoğraf makinesinin önünde duruyorsanız, fotoğraf makinesi bulanık çıkabilir.

Deklanşör düğmesi işlemlerinden kaynaklanan titreşim olmadan çekim (Anti-Şok [♦])

Deklanşör işlemleri sırasında ortaya çıkan küçük titreşimlerden kaynaklanan fotoğraf makinesi sarsıntılarını önlemek için çekim işlemi elektronik ön perdeli deklanşör kullanılarak yapılır.

Bu deklanşör, mikroskop veya süper telefoto objektifle çekim yaparken kullanılır.

 Çekim menüsü 2'de, deklanşör düğmesinin tam basılı olduğu an ile deklanşörün [Anti-Şok[♦]] modunda bırakıldığı zaman arasındaki süreyi değiştirebilirsiniz. Bu ayar öğesini değiştirmek için [Kapalı] konumuna ayarlayın (S. 94)





- 1 /  (Ardışık çekim/zamanlayıcı) seçimini yapmak için  düğmesine basın.
 - Arka kadranı çevirerek seçenekler seçilebilir.
- 2 Ön kadranı kullanarak  ile işaretlenmiş öğelerden birini seçin ve  düğmesine basın.
- 3 Fotoğraf çekin.
 - Ayarlanan süre dolduğunda deklanşör bırakılır ve görüntü çekilir.

Deklanşör sesi olmadan çekim (Sessiz[♥])

Deklanşör sesinin sorun teşkil ettiği durumlarda, ses olmadan çekim yapabilirsiniz.

Çekim, hem ön hem de arka perdeler için elektronik deklanşörler kullanılarak gerçekleştirilir ve böylelikle deklanşör hareketinden kaynaklı olarak fotoğraf makinesinde meydana gelen küçük sarsıntılar tıpkı anti-şok çekimde olduğu gibi azaltılabilir.

 Çekim menüsü 2'de, deklanşör düğmesinin tam basılı olduğu an ile deklanşörün [Sessiz[♥]] modunda bırakıldığı zaman arasındaki süreyi değiştirebilirsiniz. Bu ayar öğesini gizlemek için [Kapalı] konumuna ayarlayın (S. 94)

- 1 /  (Ardışık çekim/zamanlayıcı) seçimini yapmak için  düğmesine basın.
 - Arka kadranı çevirerek seçenekler seçilebilir.
- 2 Ön kadranı kullanarak  ile işaretlenmiş öğelerden birini seçin ve  düğmesine basın.
- 3 Fotoğraf çekin.
 - Deklanşör bırakıldığında, monitör ekranı bir süreliğine kararır. Deklanşör sesi duyulmaz.

Dikkat

- Nesne hareketli ise görüntüde bozukluk meydana gelebilir.
- Görüntüdeki bozukluk, nesnenin büyük çaplı hareketlerine bağlı titreşim veya floresan aydınlatmadan kaynaklanabilir.

Görüntü açısını ayarlama

Fotoğraf çekerken en-boy oranını (yatay-dikey oranı) değiştirebilirsiniz. Tercihinize göre, en-boy oranını [4:3] (standart), [16:9], [3:2], [1:1] veya [3:4] olarak ayarlayabilirsiniz.

1  düğmesine basın ve en-boy oranını seçin.

- Arka kadranı çevirerek seçenekler seçilebilir.

2 Bir açı oranı seçmek için ön kadranı kullanın ve  düğmesine basın.

Dikkat

- JPEG fotoğraflar seçilen en-boy oranına kırpılır, ancak RAW fotoğraflar kırpılmaz; bunun yerine seçilen en-boy oranı bilgisiyle birlikte kaydedilir.
- RAW fotoğraflar oynatıldığında seçilen en-boy oranı bir çerçeveye gösterilir.

Görüntü kalitesi seçimi (sabit görüntü kalite modu)

Sabit görüntüler için görüntü kalitesi modunu ayarlayabilirsiniz. Uygulama (örneğin bilgisayarda işleme, web sitesinde kullanma vs.) için uygun bir kalite seçin.

1 Sabit görüntüler için görüntü kalitesi seçmek amacıyla **OK** düğmesine basın.

- Arka kadranı çevirerek seçenekler seçilebilir.



Sabit görüntü kalite modu

2 **◀▶** düğmesini kullanarak bir öğe seçin ve **OK** düğmesine basın.



JPEG (**L**, **M**, **N** ve **S**) ve RAW modları arasından seçim yapın. Her çekimde hem JPEG hem de RAW görüntüyü kaydetmek için JPEG+RAW öğesini seçin. JPEG modları görüntü boyutu (**L**, **M** ve **S**) ve sıkıştırma oranını (SF, F, N ve B) kombine eder. **L**/**M**/**N**/**S** dışında bir kombinasyon seçmek isterseniz Özel Menüde [**Fn**: Kur] (SS. 104) ayarlarını yapın.

RAW görüntü verileri

Bu format («.ORF» eklentili), ileride işlenebilmesi için işlenmemiş fotoğraf verilerini kaydeder. RAW fotoğraf verisi, başka fotoğraf makinesi veya yazılım kullanılarak izlenemez ve baskı için RAW fotoğraflar seçilemez. Bu fotoğraf makinesi kullanılarak RAW fotoğrafların JPEG kopyaları oluşturulabilir. **Fn** «Sabit fotoğrafları düzenleme» (S. 95)

Görüntü kalitesi seçimi (video görüntü kalitesi modu)

İstenen kullanıma uygun bir video görüntü kalitesi modu ayarlayın.

- 1 Mod kadranını  konumuna getirin.
- 2 Canlı kontrolü görüntülemek için  düğmesine basın ve arka kadranı kullanarak video görüntü kalitesi modunu seçin.



Video görüntü kalitesi modu

- 3 Ön kadranı kullanarak bir öge seçin.
 - Görüntü kalitesi modlarındaki ayarları değiştirmek için **INFO** düğmesine basın ve arka kadranı kullanarak ayarları değiştirin.

Kayıt modu	Uygulama	Değiştirebileceğiniz ayarlar
MOV FHD 30p (Tam HD İyi 30p)* ¹	Klip çekimi (S. 41)	Kare hızı Çekim süresi
MOV FHD 60p (Full HD Fine 60p)* ¹	Ayar 1	Kare hızı
MOV FHD 60p (Tam HD Süper İyi 60p)* ¹	Ayar 2	Kare hızı
MOV FHD 30p (Tam HD İyi 30p)* ¹	Ayar 3	Kare hızı
MOV FHD 30p (Tam HD Normal 30p)* ¹	Ayar 4	Kare hızı
MOV FHD 30p (Tam HD İyi 30p)* ^{1*2}	Özel	Video tipi, ayrıntılı ayarlar, yavaş/ hızlı çekim
HD (1280×720, Hareketli JPEG)* ³	Bilgisayarda oynatma veya düzenleme için	–
SD (640×480, Hareketli JPEG)* ³	Bilgisayarda oynatma veya düzenleme için	–
Yüksek Hız 120fps (Yüksek Hız 120 fps, Motion JPEG)	Yüksek hızlı videolar kaydetme (S. 44)	–

*¹ Dosya formatı: MPEG-4 AVC/H.264. Dosyalar azami 4 GB boyuta sahip olabilir. Münferit videoların uzunluğu azami 29 dakika olabilir.

*² All-Intra kareler arası sıkıştırma olmadan kaydedilen video anlamına gelir. Bu formattaki videolar düzenleme için uygundur ancak daha büyük veri boyutuna sahiptir.

*³ Dosyalar maksimum 2GB boyutunda olabilir.

- Video çıkışı PAL olarak ayarlandığında, 30p kare hızı 25p, 60p kare hızı ise 50p olur.
- Kullanılan kartın tipine bağlı olarak, kayıt azami uzunluğa erişilmeden sonlandırılabilir.

- 4 Değişiklikleri kaydetmek için  düğmesine basın.

Bir flaş kullanma (flaşlı fotoğrafçılık)

Flaş gerektiğinde manuel olarak ayarlanabilir. Flaş, çeşitli çekim koşullarında flaşlı fotoğrafçılık için kullanılabilir.

- 1 Flaşı yükseltmek için **ON/OFF** mandalını **UP** konumuna döndürün.

ON/OFF mandalı

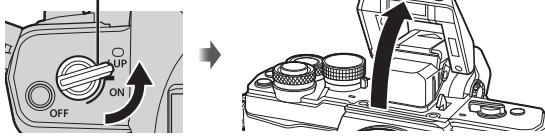

- 2 Q düğmesine basın ve flaş modunu seçin.

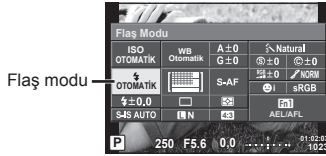

- 3 Ön kadranı kullanarak bir öge seçin ve **OK** düğmesine basın.

- Kullanılabilecek seçenekler ve bunların görüntülenme sırası çekim moduna göre değişir. **INFO** «Çekim modu ile ayarlanabilen flaş modları» (S. 63)



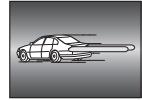







OTOMATİK	Otomatik flaş	Flaş, zayıf ışıkta veya nesnenin arkasından gelen ışık koşullarında, otomatik olarak patlar.
⚡	Doldurma flaş	Flaş, mevcut ışık koşullarına bakılmaksızın patlar.
🔒	Flaş kapalı	Flaş patlamaz.
👁️/⚡/👁️	Kırmızı göz giderici flaş	Bu işlev, kırmızı göz hadisesini azaltmanızı sağlar. S ve M modunda flaş her zaman patlar.
⚡SLOW	Yavaş senkronizasyon (1. perde)	Karanlık arka planları aydınlatmak için kısa enstantaneler kullanılır.
👁️SLOW	Yavaş senkronizasyon (1. perde)/Kırmızı göz giderici flaş	Yavaş senkronizasyonu kırmızı göz gidericiyle birleştirir.
⚡SLOW2/ 2. Perde	Yavaş senkronizasyon (2. perde)	Flaş, hareketli ışık kaynaklarının izlerini oluşturmak üzere perde kapanmadan hemen önce patlar.
⚡FULL, 1/4 vb.	Manuel	Manuel kullanımı tercih eden kullanıcılar için. INFO düğmesine basarsanız, flaş seviyesini ayarlamak için kadranı kullanabilirsiniz.



Dikkat

- [**👁️/⚡/👁️** (Kırmızı göz giderici flaş)] modunda, ön flaşlardan sonra, perdenin açılmasından önce yaklaşık 1 saniye geçer. Çekim tamamlanıncaya kadar fotoğraf makinesini oynatmayın.
- [**👁️/⚡/👁️** (Kırmızı göz azaltma flaşı)] bazı çekim koşullarında etkili bir şekilde çalışmayabilir.
- Flaş patladığında, deklanşör hızı 1/250 san. veya uzun bir süreye ayarlanır. Bir konuyu parlak bir arka plan önünde doldurma flaşı ile çekerken, arka plan fazla pozlanabilir.

Çekim modu ile ayarlanabilen flaş modları

Çekim modu	LV süper kontrol paneli	Flaş modu	Flaş zamanlaması	Flaş patlama koşulları	Deklanşör hızı limiti
P/A	 OTOMATİK	Otomatik flaş	1. perde	Karanlık/arkadan aydınlatılan koşullarda otomatik olarak patlar	1/30 sn. – 1/250 sn.*
		Otomatik flaş (kırmızı göz giderme)			
		Doldurma flaş			
		Flaş kapalı	—	—	—
	 SLOW	Yavaş senkronizasyon (kırmızı göz giderme)	1. perde	Karanlık/arkadan aydınlatılan koşullarda otomatik olarak patlar	60 sn. – 1/250 sn.*
	 SLOW	Yavaş senkronizasyon (1. perde)			
 SLOW2	Yavaş senkronizasyon (2. perde)	2. perde			
SM		Doldurma flaş	1. perde	Daima patlar	60 sn. – 1/250 sn.*
		Kuvvetli flaş (kırmızı göz giderme)			
		Flaş kapalı	—	—	—
	 2nd-C	Kuvvetli flaş/Yavaş senkronizasyon (2. perde)	2. perde	Daima patlar	60 sn. – 1/250 sn.*

•  OTOMATİK,  AUTO modunda ayarlanabilir.

* Ayrı olarak satılan harici bir flaş kullanıldığında 1/200 saniye.

Asgari menzil

Objektif, fotoğraf makinesi yakın konuların üzerine gölge düşürerek kenar ve köşelerin karanlık çıkmasına veya asgari çıkışta bile aşırı parlaklığa yol açabilir.

Objektif	Kenar ve köşelerin karanlık çıktığı azami uzaklıklar
14-42mm F3.5-5.6 II R	1 m
ED 14-42mm F3.5-5.6 EZ	0,5 m
ED 40-150mm F4.0-5.6	0,9 m
ED 14-150mm F4.0-5.6 II	0,5 m

• Harici flaş üniteler köşe karamalarının önlenmesi için kullanılabilir. Fotoğrafların aşırı pozlanmasını önlemek için, **A** veya **M** modunu seçin ve yüksek bir f-sayı seçin veya ISO hassasiyetini düşürün.

Flaş çıkışının ayarlanması (flaş yoğunluk kontrolü)

Karenin diğer kısımlarının doğru pozlanmış olmasına rağmen, konunun fazla veya az pozlandığını fark ederseniz flaş çıkışını değiştirebilirsiniz.

- 1 **OK** düğmesine basın ve bir flaş yoğunluğu kontrol öğesini seçin.
 - Arka kadranı çevirerek seçenekler seçilebilir.

Flaş yoğunluğu kontrolü



- 2 Ön kadranı kullanarak bir flaş yoğunluğu değeri seçin ve **OK** düğmesine basın.

Dikkat

- Elektronik flaş üzerindeki flaş denetim modu MANUAL olarak ayarlı olduğunda bu ayarın bir etkisi bulunmaz.
- Harici flaş üzerinde yapılan flaş yoğunluğundaki değişiklikler fotoğraf makinesinde yapılanlara eklenir.

Tuşlara fonksiyon atama (Tuş Fonksiyonu)

Düğmeye atanmış seçenekleri kaydedin. Bu seçenek **Özel Menü** seçeneğine eşdeğerdir.

Atanabilecek işlevler için aşağıdaki tabloya bakın. Kullanılabilir seçenekler düğmeden düğmeye farklılık gösterebilir.

- 1 Tuş fonksiyonunu seçmek için **OK** düğmesine basın.
 - Arka kadranı çevirerek seçenekler seçilebilir.

Düğme işlevi



- 2 Ön kadranı kullanarak bir öğe seçin ve **OK** düğmesine basın.
 - Özel menüde [Tuş Fonksiyonu] görüntüleniyorsa bir düğmeye fonksiyon atayabilirsiniz.

Tuş fonksiyonu öğeleri

[Fn] Fonksiyonu / [Fn2] Fonksiyonu / [Fn3] Fonksiyonu / [©] Fonksiyonu*1 / [D] Fonksiyonu*2 / [∇] Fonksiyonu*2 / [a/b] Fonksiyonu ([Direkt Fonks.]*2*3 / [•••]*4) / [L-Fn] Fonksiyonu*5





















*1 **☞** modunda kullanılamaz.







*2 [D] Fonksiyonu ve [∇] Fonksiyonu seçeneklerini kullanmak için öncelikle [a/b] Fonksiyonu için [Direkt Fonks.] öğesini seçmeniz gerekmektedir.







*3 İşlevi her bir **Δ** **∇** **<** **>** düğmesine atayın.

*4 AF hedefi seçin.

*5 Bazı objektiflerde bulunan düğmeye atanacak fonksiyonu seçin.

	Pozlama telifisini ayarlanır.
 ISO /  WB	ISO hassasiyetini ön kadranı ve beyaz dengesini arka kadranı kullanarak ayarlayın.
 WB /  ISO	Beyaz ayarını ön kadranı ve ISO hassasiyetini arka kadranı kullanarak ayarlayın.
AEL/AFL	AE kilidi veya AF kilidi. İşlev, [AEL/AFL] ayarına bağlı olarak değişir. AEL seçimi yapılmışsa, pozlamayı kilitlemek ve ekranda [AEL] ögesini görüntülemek için düğmeye bir defa basın. Kilidi iptal etmek için düğmeye tekrar basın.
 REC	Bir film kaydetmek için düğmeye basın.
 (Önizleme)	Düğmeye basarken diyafram seçilen değere getirilir. Özel Menüde [Kilidi] için [Açık] konumu seçilmişse, düğme bırakıldığında dahi diyafram seçilen değerde kalır.
 (Tek dokunuşla beyaz ayarı)	Bu düğmeye basıldığında fotoğraf makinesi beyaz dengesini ölçer (S. 55).
 (AF alanı)	AF hedefi seçilir.
 Ana Sayfa	Düğmeye basıldığında, [AF Alanı] İlkine Ayarla ile kaydedilmiş olan AF hedef konumu seçilir (SS. 99). AF hedefi moduna geri dönmek için düğmeye tekrar basın. Ana konum seçildikten sonra fotoğraf makinesi kapatılırsa ana konum sıfırlanır.
MF	Manüel odaklama modunu seçmek için düğmeye basın. Bir önceki seçilmiş olan AF moduna geri dönmek için düğmeye tekrar basın.
RAW 	JPEG ve RAW+JPEG kayıt modları arasında geçiş yapmak için düğmeye basın.
 TEST (Test Pozu)	Düğme basılı tutulurken çekilen fotoğraflar LCD ekranda görüntülenir, ancak bellek kartına kaydedilmez.
Ayarım1–Ayarım4	Düğme basılı tutulduğunda kayıtlı Ayarım ayarlarına değişir. Geri dönmek için düğmeye yeniden basın. Çekim modu mod kadranının konumuna bağlı olmadan değişir.
 /  (Sualtı geniş/sualtı makro)	Bu düğme, su altı muhafazası takılıyken  ve  öğeleri arasında seçim yapılması için kullanılabilir. Önceki moda dönmek için, düğmeyi basılı tutun. Bu fonksiyonu bir düğmeye atarsanız, güçlü zoom işlevine sahip bir objektif kullanarak  ve  arasında değişim yaptığınızda objektif otomatik olarak GENİŞ veya TELE ucuna ayarlanır.
Canlı Kılavuz	Canlı kılavuzları görüntülemek için düğmeye basın.
 (Dij. Tele Dönüştürücü)	Dijital zoom'u [Açık] veya [Kapalı] konuma getirmek için düğmeye basın.
 (Yamukluk telifisi)	Yamukluk telifisi için seçenekleri görüntülemek üzere düğmeye bir kere basın ve değişiklikleri kaydedip çıkmak için bir kere daha basın. Normal fotoğraf çekimiyle devam etmek için seçilen düğmeyi basılı tutun.
 (Büyüt)	Zoom çerçevesini görüntülemek için düğmeye basın. Görüntüyü büyötmek için tekrar basın. Zoom çerçevesini kapatmak için düğmeye basın ve basılı tutun.

Zorlama	Düğmeye her basışta, ekranda görüntüleme/görüntülememe arasında geçiş yapılır. Panlama görüntülediğinde, histogram ve vurgu/gölge ekranı kullanılamaz. Zorlama öğesini kullanırken, INFO düğmesine basarak renkleri ve vurguyu değiştirebilirsiniz.
AF Durdur	Otomatik odaklamayı durdurur.
	Bir seri çekim veya zamanlayıcı seçeneği seçin.
	Bir flaş modu seçin.
HDR	Kayıtlı ayarlarla birlikte HDR çekimine geçer.
BKT	Kayıtlı ayarları kullanarak BKT'yi açar.
Multi Fonksiyon	Vizör çekimi sırasında seçilen multi fonksiyonu geri çağırmak için [Multi Fonksiyon] öğesinin atandığı düğmeye basın.*  «Multi fonksiyon seçeneklerinin kullanımı (Multi Fonksiyon)» (S. 66)
 Kilit (Dokunmatik panel kilidi)	Dokunmatik panel işlemini etkinleştirmek ve devre dışı bırakmak için düğmeyi basılı tutun.
Elektrikli Zoom	Güçlü zoom işlevine sahip bir objektif kullanıyorsanız düğmeye bastıktan sonra zoom işlemleri için ok tuşları takımını kullanın. Güçlü zoom'u kullanmak için öncelikle [Zoom Fonksiyonu] için [Direkt Fonks.] öğesini atamanız gerekmektedir.
 Seviye Göstergesi	Ölçme seviyesini görüntülemek için düğmeye basın ve ölçme seviyesini kapatmak için düğmeye tekrar basın. Ölçme seviyesi [Dahili EVF Stili] modunda [Stil 1] veya [Stil 2] ayarlıyken kullanılabilir.
S-OVF (Optik vizör simülasyonu)	Optik vizörüne benzer bir vizör görüntüsü için düğmeye basın. Vizörde  görüntülenir. [S-OVF] öğesini sonlandırmak için tekrar basın.

* Multi fonksiyon:  (Işık&Gölge Kontrolü),  (Renk Oluşturucu),  (ISO hassasiyeti/Beyaz ayarı),  (Beyaz ayarı/ISO hassasiyeti),  (Büyük),  (Görüntü Açısı),  (S-OVF)

■ Multi fonksiyon seçeneklerini kullanma (Multi fonksiyon)

[Tuş Fonksiyonu] kullanan, [Multi Fonksiyon] seçeneğine atanmış düğme, çoklu fonksiyonlar için kullanılabilir. Varsayılan ayarlarda, [Multi Fonksiyon] **Fn2** düğmesine atanmıştır.

Bir fonksiyon seçme

- 1 Multi fonksiyonun atandığı düğmeyi basılı tutun ve ön kadranı veya arka kadranı çevirin.
 - Menüler görüntülenir.
- 2 Bir fonksiyon seçmek için kadranı çevirmeye devam edin.
 - İsteddiğiniz işlev seçildiğinde düğmeden parmağınızı çekin.

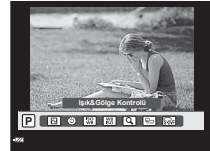

Seçilen fonksiyonu kullanma

Multi fonksiyonun atandığı düğmeye basın. Bir seçenek seçim penceresi açılır.

[Q], Fn2 düğmesine atanır

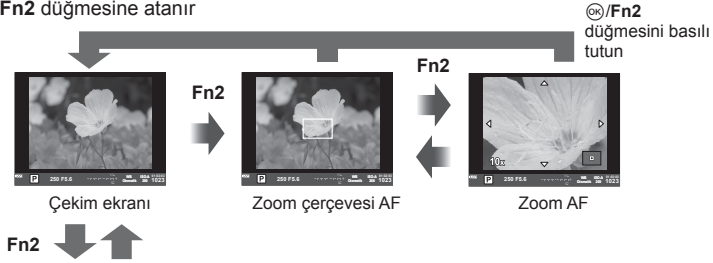

Diğer seçenek, Fn2 düğmesine atanır

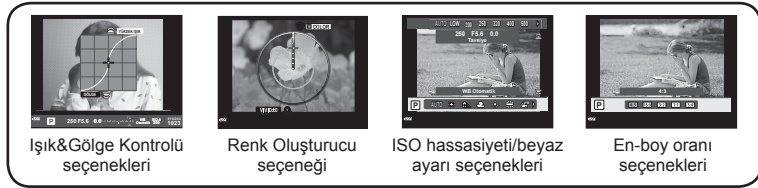

Fonksiyon	Ön kadran (☺)	Arka kadran (☺)
[☺] (Işık&Gölge Kontrolü) (S. 52)	Yüksek ışık kontrolü	Gölge kontrolü
☺ (Renk Oluşturucu) (S. 52)	Ton	Doğgunluk
[ISO] (ISO hassasiyeti/Beyaz ayarı)* (S. 53/S. 54)	ISO hassasiyeti	WB modu
[WB] (Beyaz ayarı/ISO hassasiyeti)* (S. 54/S. 53)	WB modu	ISO hassasiyeti
Q (Süper Nokta AF) (S. 50)	Zoom çerçevesi AF: Pozlama telafisi Zoom AF: Yakınlaştırma veya uzaklaştırma	
[☺] (Görüntü Açısı) (S. 59)	Bir seçenek belirleyin	
[S-OVF]* (SS. 108)	—	

* [Multi Fonksiyon Ayarları] öğesi ile seçim yaparak görüntüleyin (SS. 102).

İşleme seçenekleri (fotoğraf modu)

Bir foto modu seçin ve kontrast, keskinlik ve diğer parametrelerde kişisel ayarlamalar yapın (S. 69). Her fotoğraf modu için değişik ve ayrı olarak kaydedilir.

1 **OK** düğmesine basın ve foto modunu seçin.

- Arka kadrani çevirerek seçenekler seçilebilir.

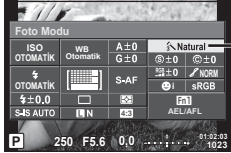

Fotoğraf modu



Fotoğraf modu

2 Ön kadrani kullanarak bir öge seçin ve **OK** düğmesine basın.

	i-Enhance	Sahneye uygun daha etkileyici görümlü sonuçlar oluşturur.
	Vivid	Canlı renkler oluşturur.
	Natural	Doğal renkler oluşturur.
	Muted	Düz tonlar oluşturur.
	Portre	Güzel cilt tonları oluşturur.
	Monoton	Siyah ve beyaz ton oluşturur.
	Özel	Bir fotoğraf modunu seçin, parametreleri belirtin ve ayarları kaydedin.
	e-Portre	Yumuşak cilt dokuları oluşturur. Tarama fotoğrafçılığı ile veya video çekerken kullanılamaz.
	Renk Oluşturucu	Renk oluşturucuyu kullanarak renk ayarı oluşturur (S. 52).
	Pop Sanat	Bir görsel filtre seçin ve istediğiniz efekti seçin. «Sanat filtresi tipleri» (S. 28)
	Yumuşak Odak	
	Soluk&Açık Renk	
	Açık Ton	
	Grenli Film	
	İğne Deliği	
	Diorama	
	Cross Process	
	Hassas Sepya	
	Dramatik Ton	
	Key Line	
	Suluboya	
	Nostalji	
	Kısmi Renkler*	

* düğmesini kullanarak Kısmi Renkleri seçtikten sonra, renk halkasını görüntülemek için **INFO** düğmesine basın.

Keskinlikte ince ayar yapma (keskinlik)

[Foto Modu] (S. 68) ayarlarında yalnızca keskinlik için ince ayar yapabilir ve değişiklikleri kaydedebilirsiniz.

- 1 **OK** düğmesine basın ve keskinliği seçin.
 - Arka kadranı çevirerek seçenekler seçilebilir.
- 2 Ön kadranı kullanarak keskinliği ayarlayın.

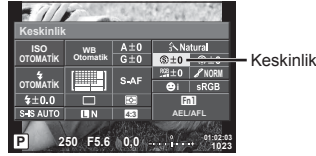

Kontrastta ince ayar yapma (kontrast)

[Foto Modu] (S. 68) ayarlarında yalnızca kontrast için ince ayar yapabilir ve değişiklikleri kaydedebilirsiniz.

- 1 **OK** düğmesine basın ve kontrastı seçin.
 - Arka kadranı çevirerek seçenekler seçilebilir.
- 2 Ön kadranı kullanarak kontrastı ayarlayın.

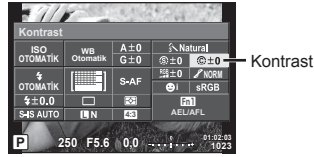

Doygunlukta ince ayar yapma (doygunluk)

[Foto Modu] (S. 68) ayarlarında yalnızca doygunluk için ince ayar yapabilir ve değişiklikleri kaydedebilirsiniz.

- 1 **OK** düğmesine basın ve doygunluğu seçin.
 - Arka kadranı çevirerek seçenekler seçilebilir.
- 2 Ön kadranı kullanarak doygunluğu ayarlayın.



Tonda ince ayar yapma (dereceleme)

[Foto Modu] (S. 68) ayarlarında yalnızca ton için ince ayar yapabilir ve değişiklikleri kaydedebilirsiniz.

- 1 **OK** düğmesine basın ve tonu seçin.
 - Arka kadranı çevirerek seçenekler seçilebilir.
- 2 Ön kadranı kullanarak tonu ayarlayın.

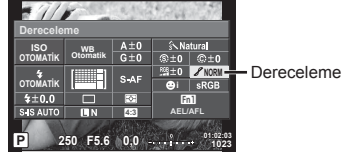

AUTO: Otomatik	Görüntüyü detaylı bölgelere ayırır ve her bölge için parlaklığı ayrı ayrı ayarlar. Bu büyük kontrastlı alanlara sahip görüntülerde beyaz çok parlak veya siyah çok koyu beliriyoorsa etkindir.
NORM: Normal	[Normal] modu genel amaçlı olarak kullanılır.
HIGH:Aydınlık	Parlak bir konu için tonlama.
LOW:Karanlık	Karanlık konular için tonlama.

■ Monoton fotoğraflara filtre efektleri ekleme (S&B Filtre)

[Foto Modu] (S. 68) ayarlarındaki monoton ayarında, filtre efektini önceden ekleyebilir ve kaydedebilirsiniz. Bu işlem filtre rengiyle eşleşen rengin parlaklaştırılmasını ve tamamlayıcı rengin karartılmasını sağlar.

- 1 **OK** düğmesine basın ve [Foto Modu] ayarını seçin.
 - Arka kadranı çevirerek seçenekler seçilebilir.
- 2 [Monoton] ayarını ve ardından [S&B Filtre] ayarını seçin.

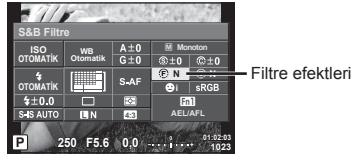

N:Doğal	Normal bir siyah ve beyaz görüntü oluşturur.
Ye:Sarı	Doğal mavi gökyüzü olan net bir beyaz bulut rengi üretir.
O:Turuncu	Hafifçe mavi göklerde ve gün batımlarında renkleri vurgular.
R:Kırmızı	Mavi göklerdeki renkleri ve son bahar kırmızısının parlaklığını kuvvetli şekilde vurgular.
G:Yeşil	Kırmızı dudaklar ve yeşil yapraklardaki renkleri kuvvetli şekilde vurgular.

■ Monoton bir görüntünün tonunu ayarlama (Foto. Tonu)

[Foto Modu] ayarında çekilen monoton görüntüler için renk tonu ayarlayabilir ve tonu kaydedebilirsiniz (S. 68).

1  düğmesine basın ve [Foto Modu] ayarını seçin.

- Arka kadranı çevirerek seçenekler seçilebilir.

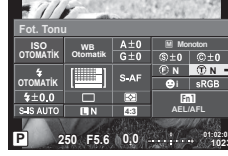

2 [Monoton] ayarını ve ardından [Foto. Tonu] ayarını seçin.



Fotoğraf tonu

N:Doğal	Normal bir siyah ve beyaz görüntü oluşturur.
S:Sepia	Sepia
B:Mavi	Mavimsi
P:Pembe	Pembemsi
G:Yeşil	Yeşilimsi

Renk reproduksiyon biçimini ayarlama (Renk Uzağı)

Çekilen görüntüler bir monitörde veya yazıcı kullanılarak yeniden oluşturulduğunda renk reproduksiyonunun doğru olduğundan emin olmak için format seçebilirsiniz. Bu seçenek  Öze Menü  seçeneğindeki [Renk Uzağı] ile eşdeğerdir.

1  düğmesine basın ve renk uzayını seçin.

- Arka kadranı çevirerek seçenekler seçilebilir.

2 Ön kadranı kullanarak renk formatını seçin.





Renk uzayı

sRGB	Bu, Uluslararası Elektroteknik Komisyonu (IEC) tarafından öngörülen RGB renk uzayı standardıdır. Normalde, [sRGB] seçeneğini standart ayar olarak kullanın.
AdobeRGB	Bu, Adobe Systems tarafından sağlanan bir standarttır. Doğru görüntü çıkışı için uyumlu yazılım ve ekran, yazıcı vs. gibi donanımlar gereklidir.

Film sesi seçenekleri (filmleri sesli kaydetme)

Video çekerken kayıt sesini ayarlayabilirsiniz.



- 1 Mod kadranını  konumuna getirin ve video sesini seçmek için  düğmesine basın.
 - Arka kadranı çevirerek seçenekler seçilebilir.



Video sesi



- 2 Ön kadranı kullanarak AÇIK/KAPALI konumuna ayarlayın ve  düğmesine basın.

Dikkat

- Bir filmde ses kaydedilirken, objektifin veya fotoğraf makinesinin çalışma sesi de kaydedilebilir. İsterseniz, [AF Modu] ögesini [S-AF] olarak ayarlayarak veya düğmelere basma sayısını sınırlandırarak bu sesleri azaltabilirsiniz.
-  (Diorama) modunda hiç ses kaydedilmez.
- Kayıt sırasında videolu ses [KAPALI] konumunda ise,  görüntülenir.

Bir filme efektler ekleme



Ayrıca, fotoğraf çekimi için mevcut efektler kullanılarak yaratıcı videolar oluşturulabilir. Ayarları etkinleştirmek için mod kadranını  konumuna ayarlayın.

- 1 Mod kadranını  konumuna ayarlayın,  düğmesine basın ve arka kadranı kullanarak bir çekim modu ögesi seçin.



Çekim modu

- 2 Bir çekim modu seçmek için ön kadranı kullanın ve  düğmesine basın.

P	Nesnelerin parlaklığına göre en uygun diyafram otomatik olarak ayarlanır.
A	Alan derinliği diyafram ayarlanarak değiştirilir. Diyaframı ayarlamak için arka kadranı () kullanın.
S	Enstantane konunun nasıl görüneceğini etkiler. Deklanşör hızını ayarlamak için arka kadranı kullanın. Deklanşör hızı için 1/60 san ile 1/4000 san arasındaki bir değer seçilebilir.
M	Siz hem diyaframı hem de enstantaneyi ayarlarsınız. 1/60 san. ve 1/4000 san. değerleri arasında diyaframı seçmek için ön kadranı () , deklanşör hızını seçmek için arka kadranı () kullanın. ISO Hassasiyeti ISO 200 ile 6400 arasındaki değerlere manuel olarak ayarlanabilir; otomatik ISO hassasiyeti kontrolü kullanılamaz.

Dikkat

- Deklanşör hızının yavaş sınırı video görüntü kalitesinin kare hızına göre değişir.
- Fotoğraf makinesi aşırı titretiliyorsa sabitleme mümkün olmaz.
- Fotoğraf makinesinin içi ısınırsa, makineyi korumak için çekim otomatik olarak durdurulur.
- Bazı sanat filtreleriyle [C-AF] çalışması sınırlı olur.

3 Oynatma

Oynatma sırasında görüntülenen bilgi ekranı

Oynatma görüntüsü bilgisi

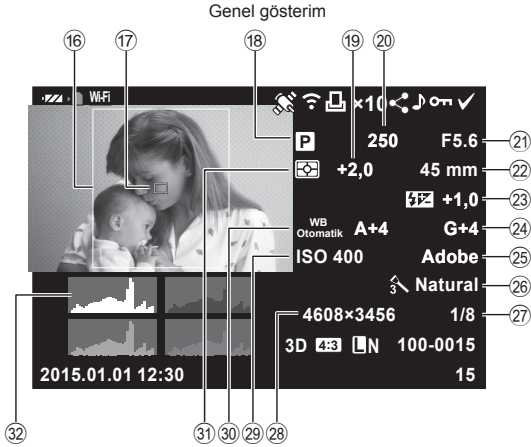
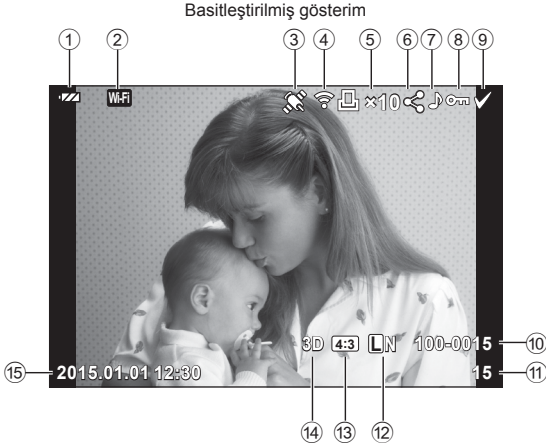

- | | |
|--|--------------------------------------|
| ① Pil kontrolü..... S. 16 | ⑮ Tarih ve saat S. 17 |
| ② Kablosuz LAN bağlantısı S. 116–121 | ⑯ Açık çerçevesi S. 59 |
| ③ GPS bilgileri dahil S. 119 | ⑰ AF hedefi S. 48 |
| ④ Eye-Fi gönderme tamamlandı S. 108 | ⑱ Çekim modu..... S. 22–39 |
| ⑤ Baskı rezervasyonu
Baskı sayısı S. 127 | ⑲ Pozlama telafisi..... S. 47 |
| ⑥ Paylaşım sırası S. 80 | ⑳ Deklanşör hızı S. 32–35 |
| ⑦ Ses kaydı S. 80 | ㉑ Diyagram değeri S. 32–35 |
| ⑧ Koruma S. 79 | ㉒ Odak uzaklığı |
| ⑨ Seçilen görüntü..... S. 80 | ㉓ Flaş yoğunluğu kontrolü..... S. 64 |
| ⑩ Dosya numarası..... S. 105 | ㉔ Beyaz ayarı telafisi..... S. 55 |
| ⑪ Çerçeve numarası | ㉕ Renk uzayı..... S. 105 |
| ⑫ Kayıt modu..... S. 85 | ㉖ Foto Modu..... S. 68 |
| ⑬ Açık oranı S. 59 | ㉗ Sıkıştırma oranı S. 114 |
| ⑭ 3B görüntü S. 26 | ㉘ Piksel sayı..... S. 104 |
|  PHOTO STORY için geçici olarak
kaydedilen görüntü S. 31 | ㉙ ISO hassasiyeti..... S. 53 |
|  HDR görüntü S.91 | ㉚ Beyaz ayarı S. 54 |
| | ㉛ Ölçüm modu S. 53 |
| | ㉜ Histogram S. 21 |

Bilgi ekranını değiştirme

Oynatma sırasında **INFO** düğmesine basarak görüntülenen bilgiyi değiştirebilirsiniz.



Fotoğraf ve videoların görüntülenmesi

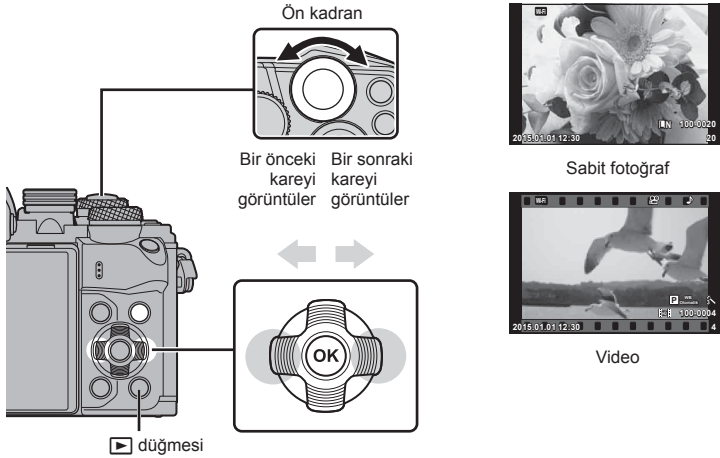

1 ▶ düğmesine basın.

- En son çektiğiniz fotoğraf veya video görüntülenir.
- Ön kadranı (⊙) veya ok tuşları takımını kullanarak istenen fotoğraf veya videoyu seçin.
- Çekim moduna geri dönmek için deklanşöre yarım basın.



Arka kadran (⊙)	Yakınlaştırma (⊙)/İndeks (⊙)
Ön kadran (⊙)	Önceki (⊙)/Sonraki (⊙) işlem, yakın plan oynatma sırasında da gerçekleştirilebilir.
Ok tuşları takımı (Δ ▽ ◀ ▶)	Tek kare görüntüleme: Sonraki (▶)/önceki (◀)/oynatma volümü (Δ ▽) Yakın plan oynatma: Görüntüyü kaydır Yakın plan oynatma sırasında INFO düğmesine basarak bir sonraki kare (▶) veya bir önceki kareyi (◀) görüntüleyebilirsiniz. İndeks/Kliplerim/takvim oynatma: Görüntüyü vurgula
Fn1	Bir zoom çerçevesi görüntüler. Çerçevenin konumunu ayarlamak için dokunmatik işlemleri kullanın ve yakınlaştırmak için Fn1 düğmesine basın. İptal etmek için Fn1 düğmesine basın.
INFO	Görüntü bilgilerinin görüntülenmesi
☑	Görüntü seçimi (S. 80)
Fn2	Fotoğrafı koruma (S. 79)
🗑️	Görüntü silme (S. 79)
OK	Menüleri görüntüler (takvim görüntüleme modundayken tek kare oynatma modundan çıkmak için bu düğmeye basın)

İndeks ekranı/Takvim ekranı

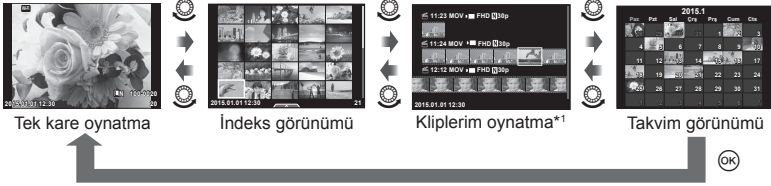

- Tek kare oynatmadan indeks oynatmaya geçmek için arka kadranı  konumuna döndürün. Kliplerim oynatması için tekrar döndürün ve takvim oynatma için sabit döndürün.
- Tek kare oynatmaya geri dönmek için arka kadranı çevirerek  konumuna getirin.



*1 Bir veya birden fazla Kliplerim oluşturulmuşsa burada görüntülenir (S. 41).

Sabit fotoğrafların görüntülenmesi





Yakın plan oynatma

Tek kare oynatmada yakınlaştırmak için arka kadranı çevirerek  konumuna getirin. Tek kare oynatmaya dönmek için  konumuna çevirin.



Döndürme

Fotoğrafları döndürülüp döndürülmeyeceğini seçin.

- 1 Fotoğrafi tekrar oynatın  düğmesine basın.
- 2 [Döndürme] ögesini seçin ve  düğmesine basın.
- 3 Fotoğrafi saat yönünde döndürmek için ; saat yönünün tersi yönde döndürmek için  düğmesine basın; düğmeye her basıldığında fotoğraf döner.
 - Ayarları kaydedip çıkmak için  düğmesine basın.
 - Döndürülen fotoğraf o anki doğrultusunda kaydedilir.
 - Videolar, 3D fotoğraflar ve korunmaya alınmış fotoğraflar döndürülemez.

Slayt Şov

Bu fonksiyon, kartta kaydedilen sabit fotoğrafları birbiri ardına gösterir.

- 1 Oynatma sırasında **OK** düğmesine basın ve ardından **[]** seçimini yapın.



- 2 Ayarları yapın.

Başlat	Slayt gösterisini başlatır. O anki fotoğraftan başlayarak fotoğraflar sırayla gösterilir.
BGM	[Joy] öğesini ayarlayın ve BGM öğesini [Kapalı] konuma getirin.
Kaydır	Yürütülecek slayt gösterisi tipini seçin.
Kayma Aralığı	Her bir slaydın görüntüleneceği süreyi 2 ila 10 saniye arasından seçin.
Film Aralığı	Film kliplerini tam uzunluktaki slayt gösterisine dahil etmek için [Tam] seçeneğini seçin, her bir klibin sadece açılış kısmını dahil etmek için [Kısa] seçeneğini seçin.

- 3 [Başlat] seçeneğini seçin ve **OK** düğmesine basın.
 - Slayt gösterisi başlar.
 - Slayt gösterisini durdurmak için **OK** düğmesine basın.

Volüm

Slayt gösterisi sırasında, fotoğraf makinesinin genel ses düzeyini ayarlamak için **Δ** **∇** düğmelerini kullanın. Görüntü veya videoyla birlikte kaydedilen ses ve arka plan müziği arasındaki dengeyi ayarlamak için ses düzeyi ayar göstergesi görüntülenirken **◀▶** düğmesine basın.

Notlar

- [Joy] öğesini farklı bir BGM'ye değiştirebilirsiniz. Olympus web sitesinden indirdiğiniz verileri karta kaydedin, 2. adımda [BGM] menüsünden [Joy] seçimini yapın ve **▶** düğmesine basın. Verileri indirmek üzere aşağıdaki web sitesini ziyaret edin.
<http://support.olympus-imaging.com/bgmdownload/>

Volüm

Volüm, tek kare veya video oynatma sırasında **Δ** ya da **∇** düğmesine basarak ayarlanabilir.



Videoların izlenmesi

Bir video seçin ve oynatma menüsünü görüntülemek için **[OK]** düğmesine basın. [Video Göster] öğesini seçin ve oynatmayı başlatmak için **[OK]** düğmesine basın. **[</>]** düğmelerini kullanarak hızlı ileri ve başa alın.

Oynatmayı duraklatmak için **[OK]** düğmesine basın. Oynatma duraklatıldığında ilk kareyi görüntülemek için **[Δ]** düğmesine ve son kareyi görüntülemek için **[∇]** düğmesine basın.

Daha önceki ve daha sonraki kareleri görüntülemek için **[</>]** düğmesini veya ön kadranı (**[⊙]**) kullanın. Oynatmayı sonlandırmak için **MENU** düğmesine basın.



4 GB veya daha büyük videolar için

4 GB'yi aşan dosya boyutuna sahip videolar için aşağıdaki menüyü görüntülemek amacıyla **[OK]** düğmesine basın.

[Baştan Oynat]:	Parçalı bir filmi baştan sona oynatır
[Video Göster]:	Dosyaları ayrı ayrı oynatır
[Tüm [🗑️] videoyu sil]:	Parçalanmış videonun tüm parçalarını siler
[Sil]:	Dosyaları ayrı ayrı siler

Dikkat

- Videoları bilgisayarda oynatmak için, ürünle verilen bilgisayar programını kullanmanızı öneririz. Programı ilk defa kullanmadan önce, fotoğraf makinesini bilgisayara bağlayın.

Görüntülerin korumaya alınması

Görüntüleri yanlışlıkla silinmeye karşı korumaya alın. Korumak istediğiniz görüntüyü seçin ve oynatma menüsünü görüntülemek için **[OK]** düğmesine basın. **[On]** öğesini seçin, **[OK]** düğmesine basın ve ardından görüntüyü korumaya almak için **[Δ]** veya **[∇]** düğmesine basın. Korunan görüntüler **On** (koruma) ile gösterilir. Korumayı kaldırmak için **[Δ]** veya **[∇]** düğmesine basın.

Korumak için birden fazla görüntü de seçebilirsiniz.

[🗑️] «Görüntülerin seçilmesi ([Paylaşım Sırası Seçildi]), **[On]**, [Seçileni Sil]» (S. 80)

On(koruma)simgesi



Dikkat

- Kartın formatlanması, korunmuş fotoğraflar dahil tüm fotoğrafların silinmesine yol açar.

Fotoğraf silinmesi

Silmek istediğiniz görüntüyü açın ve **[🗑️]** düğmesine basın. [Evet] öğesini seçin ve **[OK]** düğmesine basın.

Düğme ayarlarını değiştirerek, onaylama adımını atlayarak görüntüleri silebilirsiniz.

[🗑️] [Hızlı Sil] (S. 105)

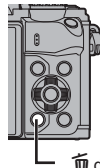

[🗑️] düğmesi

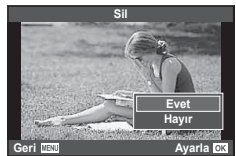

Fotoğraflar üzerinde bir aktarım sırası ayarlama ([Paylaşım Sırası])

Bir akıllı telefona aktarmak istediğiniz görüntüleri önceden seçebilirsiniz. Ayrıca yalnızca paylaşım sırasında yer alan görüntülere göz atabilirsiniz. Aktarmak istediğiniz görüntüleri oynatırken, oynatma menüsünü görüntülemek için **[OK]** düğmesine basın. [Paylaşım Sırası] öğesini seçtikten ve **[OK]** düğmesine bastıktan sonra bir görüntüde paylaşım sırası ayarlamak ve **[OK]** öğesini görüntülemek için **[Δ]** veya **[∇]** düğmesine basın. Paylaşım sırasını iptal etmek için **[Δ]** veya **[∇]** düğmesine basın. Aktarmak istediğiniz görüntüleri önceden seçebilir ve tek seferde bir paylaşım sırası ayarlayabilirsiniz. **[OK]** «Görüntülerin seçilmesi ([Paylaşım Sırası Seçildi]), **[OK]**, [Seçileni Sil]» (S. 80), «Fotoğrafların akıllı telefona aktarılması» (S. 118)

Dikkat

- 200 karelik bir paylaşım sırası ayarlayabilirsiniz.
- Paylaşım sıraları RAW görüntüler veya Video JPEG (**[HND]**, **[SD]** veya **[M5]**) videolar içeremez.

Görüntülerin seçilmesi ([Paylaşım Sırası Seçildi]), **[OK]**, [Seçileni Sil]

[Paylaşım Sırası Seçildi], **[OK]** veya [Seçileni Sil] için çoklu görüntü seçebilirsiniz.

Bir görüntü seçmek için indeks görüntü ekranında (S. 77) **[✓]** düğmesine basın; görüntü üzerinde **[✓]** simgesi görüntülenir. Seçimi iptal etmek için **[✓]** düğmesine tekrar basın.

Menüyü görüntülemek için **[OK]** düğmesine basın ve ardından [Paylaşım Sırası Seçildi], **[OK]** veya [Seçileni Sil] seçeneklerinden birini seçin.



Ses kaydetme

O anki fotoğrafa bir ses kaydı ekleyin (30 saniyeye kadar).

- 1 Bir ses kaydı eklemek istediğiniz fotoğrafı seçin ve **[OK]** düğmesine basın.
 - Korumalı fotoğraflar için ses kaydetme bulunmaz.
 - Ses kaydetme oynatma menüsünde de bulunur.
- 2 **[🎤]** seçeneğini seçin ve **[OK]** düğmesine basın.
 - Bir ses kaydı eklemeyen çıkmak için [No] seçeneğini seçin.
- 3 Kaydı başlatmak için **[🎤 Start]** seçeneğini seçin ve **[OK]** düğmesine basın.
 - Kaydı ortada durdurmak için **[OK]** düğmesine basın.
- 4 Kaydı sonlandırmak için **[OK]** düğmesine basın.
 - Ses kaydı içeren fotoğraflar bir **[🎵]** simgesiyle gösterilir.
 - Bir kaydı silmek için 3. adımda [Sil] seçeneğini seçin.

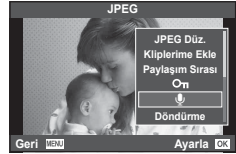

Dokunmatik ekranın kullanımı

Görüntülerin ayarını değiştirmek için dokunmatik paneli kullanabilirsiniz.



■ Tam kare oynatma

İlave görüntülerin görüntülenmesi

- Daha sonraki kareleri görüntülemek için parmağınızı sola ve daha öncekileri görüntülemek için sağa sürükleyin.





Oynatma zoom'u

- Kayar düğme ve  öğesini görüntülemek için ekrana hafifçe dokununuz.
- Yaklaştırmak veya uzaklaştırmak için çubuğu yukarı veya aşağı kaydırın.
- Fotoğraf yaklaştırıldığında ekranı kaydırmak için parmağınızı kullanın.
- İndeks oynatmayı görüntülemek için  düğmesine dokununuz. Takvim oynatma ve Kliplerim oynatması için  düğmesine tekrar dokununuz.



■ İndeks/Kliplerim/Takvim Oynatma

Sonraki sayfa/Önceki sayfa

- Bir sonraki sayfayı izlemek için parmağınızı yukarı, bir önceki sayfayı görüntülemek için aşağı kaydırın.
- Görüntülenecek görüntü sayısını seçmek için  veya  düğmesini kullanın.
- Tek kare oynatmaya geri dönmek için  düğmesine birkaç kez dokununuz.

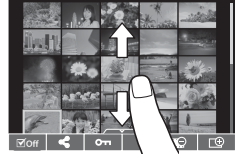





Fotoğrafların görüntülenmesi

- Bir görüntüyü tam kare görüntülemek için görüntüye dokununuz.

Fotoğrafları seçme ve koruma

Tek kare oynatmada, dokunmatik menüyü görüntülemek için ekrana hafifçe dokununuz. Böylece dokunmatik menüdeki simgelere dokunarak istediğiniz işlemi gerçekleştirebilirsiniz.

	Bir görüntü seçin. Çoklu görüntü seçebilir ve hepsini aynı anda silebilirsiniz.
	Bir akıllı telefon ile paylaşmak istediğiniz görüntüler ayarlanabilir.  «Fotoğraflar üzerinde bir aktarım sırası ayarlama ([Paylaşım Sırası])» (S. 80)
	Bir görüntüyü korur.

Dikkat

- Ekrana tırnaklarınızla veya sivri nesnelere dokunmayın.
- Eldivenler ve monitör kapakları dokunmatik ekran işlemlerini olumsuz etkileyebilir.

4 Menü fonksiyonları

Temel menü işlemleri

Menüler canlı kontrol tarafından görüntülenmeyen çekim ve oynatma seçenekleri içerir ve daha kolay bir kullanım için fotoğraf makinesi ayarlarınızı özelleştirmenizi sağlar.

	Birincil ve temel çekim seçenekleri
	Gelişmiş çekim seçenekleri
	Oynatma ve rötuş seçenekleri
	Fotoğraf makinesi ayarlarının kişileştirilmesi (SS. 99)
	Fotoğraf makinesini ayarlama (örn. tarih ve dil)

1 Menüleri görüntülemek için **MENU** düğmesine basın.



- Bir seçenek seçtiğinizde yaklaşık 2 saniye süreyle bir kılavuz görüntülenir.
- Kılavuzları görüntülemek veya gizlemek için **INFO** düğmesine basın.

2 Δ ∇ düğmelerini kullanarak bir sekme seçin ve **OK** düğmesine basın.

3 Δ ∇ düğmelerini kullanarak bir öğe seçin ve seçilen öğenin seçeneklerini görüntülemek için **OK** düğmesine basın.

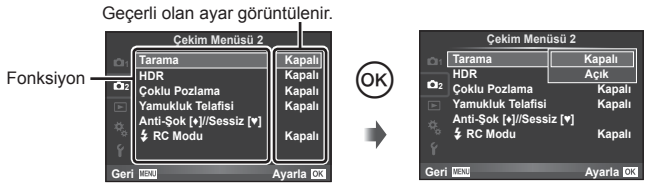

4 Bir seçeneği vurgulamak için Δ ∇ düğmelerini kullanın ve seçmek için **OK** düğmesine basın.

- Menüden çıkmak için, **MENU** düğmesine arka arkaya basın.

Notlar

- Her bir seçeneğin varsayılan ayarları için, bkz. «Menü dizini» (S. 144).

Çekim Menü 1/Çekim Menü 2 Kullanımı

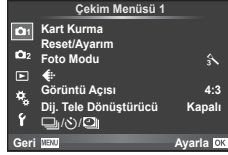

Çekim Menü 1

- 1 Kart Kurulumu (S. 83)
- 2 Sıfırla/Ayarım (S. 84)
- 3 Görüntü Modu (S. 85)
- 4 (S. 85)
- 5 Görüntü En-Boy Oranı (S. 59)
- 6 Dijital Tele dönüştürücü (S. 86)
- 7 (Seri çekim/Zamanlayıcı/ Hızlandırılmış Çekim Ayarları)(S.57,86,87)

Çekim Menü 2

- 1 Basamaklama (S. 88)
- 2 HDR (S. 91)
- 3 Çoklu Pozlama (S. 92)
- 4 Yamukluk Telaf. (S. 93)
- 5 Anti-Şok [♦]/Sessiz[♥] (S. 94)
- 6 RC Modu (S. 94)

Kartın biçimlendirilmesi (Kart Kurma)

İlk kullanımdan önce veya başka fotoğraf makineleri veya bilgisayarlarda kullanıldıktan sonra, bellek kartları bu fotoğraf makinesiyle formatlanmalıdır.

Kartta kayıtlı olan tüm veriler -korunmuş fotoğraflar dahil-, formatlama sırasında silinir. Kullanılmış bir kartı biçimlendirirken, kartta saklamak istediğiniz fotoğraflar olmadıysanız emin olun. «Kullanılabilen kartlar» (S. 130)

- 1 Çekim Menü 1'den [Kart Kurma] seçimini yapın.
- 2 [Biçimlendir] öğesini seçin ve düğmesine basın.
- 3 [Evet] seçimini yapın ve ardından düğmesini basın.
 - Formatlama işlemi yapılır.



Tüm görüntüleri silme (Kart Kurma)

Çekilen tüm görüntüler silinir. Korunan görüntüler silinmez.

- 1 Çekim Menü 1'den [Kart Kurma] seçimini yapın.
- 2 [Hepsini Sil] öğesini seçin ve düğmesine basın.
- 3 [Evet] seçimini yapın ve ardından düğmesini basın.
 - Tüm görüntüler silinir.



Varsayılan ayarlara dönme (Sıfırlama)

Fotoğraf makinesi ayarları kolayca varsayılan ayarlara geri yüklenebilir.

- 1 Çekim Menü 1'den [Sıfırla/Ayarım] seçimini yapın.
- 2 [Sıfırla] ögesini seçin ve OK düğmesine basın.
 - [Sıfırla] ögesini vurgulayın ve sıfırlama tipini seçmek için D düğmesine basın. Saat, tarih ve birkaç ayar hariç tüm ayarları sıfırlamak için [Dolu] ögesini vurgulayın ve OK düğmesine basın. «Menü dizini» (S. 144)
- 3 [Evet] seçimini yapın ve ardından OK düğmesini basın.



Sık Kullanılanlar ayarlarını kaydetme (Ayarım)

Ayarım'ı kaydetme

Çekim modu hariç olmak üzere, mevcut fotoğraf makinesi ayarları dört ayar dizisinden herhangi birine («Ayarım») kaydedilebilir. Kayıtlı ayarlar, **P**, **A**, **S** ve **M** modlarında çağrılabilir. Önayar kombinasyonları her bir dizide saklanır.

- 1 Kaydetmek üzere ayarları değiştirin.
- 2 Çekim Menü 1'den [Sıfırla/Ayarım] seçimini yapın.
- 3 İstediğiniz hedefi ([Ayarım1]–[Ayarım4]) seçin ve D düğmesine basın.
 - [Ayarla] ögesinin seçilmesi dizideki bulunan ayarların üzerine yazarak, mevcut ayarları kaydeder.
 - Kayıt işlemini iptal etmek için [Sıfırla] ögesini seçin.
- 4 [Ayarla] ögesini seçin ve OK düğmesine basın.
 - Ayarım'a kaydedilebilecek ayarlar «Menü dizini» (S. 144)
 - Önayar kombinasyonları her bir dizide saklanır. Fotoğraf makinesi ayarlarını sıfırlarken [Sıfırla] > [Dolu] öğelerini seçtiğiniz takdirde her biri dizi için varsayılan ayarlar geri yüklenir. Varsayılan ayarlar için «Varsayılan Ayarım seçenekleri» bölümüne bakın (S. 152).

Ayarım'ı kullanma

Fotoğraf makinesini Ayarım için seçilen ayarlara yapılandırın.

- 1 Çekim Menü 1'den [Sıfırla/Ayarım] seçimini yapın.
- 2 İstediğiniz ayarları ([Ayarım1]–[Ayarım4]) seçin ve OK düğmesine basın.
- 3 [Evet] seçimini yapın ve ardından OK düğmesini basın.





- Menüden Ayarım ayarı yürütüldüğünde çekim modu değişmez.
- Ayarım ayarını bir düğmeye atarsanız yalnızca düğmeye basarak bu ayarı kullanabilirsiniz. Bu işlemle çekim modu kayıtlı moda değiştirilir.
- Ayırda mod kadranında Ayarım ögesini **ART** veya **TAUTO** ögesine atayabilirsiniz.

İşleme seçenekleri (Foto Modu)

[Foto Modu] (S. 68) ayarlarında bulunan kontrast, keskinlik ve diğer parametrelerde kişisel ayarlamalar yapabilirsiniz. Her fotoğraf modu için değişik ve ayrı olarak kaydedilir.

1  Çekim Menüsü 1'den [Foto Modu] seçimini yapın.



2  düğmelerini kullanarak bir seçim yapın ve  düğmesine basın.

3 Seçilen seçenek için ayarları görüntülemek için  düğmesine basın.

					
Kontrast	✓	✓	✓	✓	S. 69
Keskinlik	✓	✓	✓	✓	S. 69
Doygunluk	✓	✓	—	✓	S. 69
Dereceleme	✓	✓	✓	✓	S. 70
Efekt (i-Enhance. Geliştirme seviyesini ayarla)	✓	—	—	✓	—
S&B Filtre (Monoton)	—	—	✓	✓	S. 70
Fot. Tonu (Monoton)	—	—	✓	✓	S. 71



İpuçları





- Menüde görüntülenen foto modu seçeneklerinin sayısını azaltabilirsiniz.  [Foto Modu Ayarları] (S. 101)

Dikkat

- Kontrastı değiştirir; [Normal] harici ayarlarda bir etkisi yoktur.

Görüntü kalitesi ()

Bir görüntü kalitesi seçin. Fotoğraf ve videolar için ayrı bir görüntü kalitesi seçin. [Canlı Kontrol] altındaki [] ögesiyle aynıdır.  «Görüntü kalitesi seçimi (sabit görüntü kalite modu)» (S. 60), «Görüntü kalitesi seçimi (video görüntü kalitesi modu)» (S. 61)

- JPEG görüntü boyutu ve sıkıştırma oranı kombinasyonunu ve [] ve [] piksel sayılarını değiştirebilirsiniz. [ Ayar], [Piksel Say]  «Video görüntü boyutları ve sıkıştırma oranları kombinasyonu» (S. 114)
- Video sıkıştırma biçimi/kare hızı, video kliplerin çekim süresi ve yavaş/hızlı çekim kombinasyonunu değiştirebilirsiniz.  «Video Özellikleri Ayarı» (S. 107)

Dijital Zoom (Dijital Tele Dönüştürücü)

Dijital Tele Dönüştürücü, o anki zoom oranının ötesinde zoom yapmak için kullanılır. Fotoğraf makinesi orta kırpmayı kaydeder. Zoom yaklaşık 2× artar.

- 1 Çekim Menü 1'den [Dij. Tele dönüştürücü] öğesini [Açık] konumuna ayarlayın.
- 2 Monitördeki görüntü iki kat büyütülür.
 - Konu monitörde görüldüğü şekilde kaydedilir.

Dikkat

- Dijital zoom, **ii** modunda çoklu pozlama ile veya **SCN** modunda [3D], [E], [D], [A] veya [P] seçildiğinde kullanılamaz.
- [Video Efekt] öğesi [P] modunda [Açık] konumunda değilse bu işlev kullanılamaz.
- Bir RAW fotoğraf görüntülediğinde, monitördeki görülebilir alan bir çerçeveye gösterilir.
- AF hedefi azalır.

Zamanlayıcı ayarı (☹/☺)

Zamanlayıcı işlemini özelleştirebilirsiniz.

- 1 Çekim Menü 1'de [☹/☺/☹] öğesini seçebilirsiniz.



- 2 [☹/☺] öğesini seçin ve ► düğmesine basın.
- 3 [☺C] (özel) öğesini seçin ve ► düğmesine basın.
- 4 ▲▼ düğmelerini kullanarak öğeyi seçin ve ► düğmesine basın.
 - ▲▼ düğmelerini kullanarak ayarı seçin ve Ⓜ düğmesine basın.

Çerçeve	Çekilecek kare sayısını ayarlar.
☹ Zamanlayıcı	Deklanşöre basıldıktan sonra fotoğrafın çekileceği ana kadar geçen süreyi ayarlar.
Aralık Süresi	İkinci ve daha sonraki kareler için çekim süresini ayarlar.
Her Karede AF	Zamanlayıcı ile bir fotoğraf çekilmeden hemen önce AF'nin gerçekleştirilip gerçekleştirilmeyeceğini ayarlar.

Sabit aralıkla otomatik çekim (📷 hızlandırılmış çekim)

Fotoğraf makinesini belirli bir zaman aralığıyla otomatik çekim yapacak şekilde ayarlayabilirsiniz. Aynı zamanda, çekilen kareler bir video olarak kaydedilebilir. Bu ayar yalnızca **P/A/S/M** modlarında kullanılabilir.

1 📷 ÇekimMenüsü'nde [📷/📷/📷] öğesini seçebilirsiniz.



2 [Hızlandırılmış Çekim Ayarları] öğesini seçin ve ▶ düğmesine basın.

3 [Açık] öğesini seçin ve ▶ düğmesine basın; aşağıdaki ayarları yapın.

Çerçeve	Çekilecek kare sayısını ayarlar.
Bekleme Süresi Başlat	Çekime başlamadan önce bekleme süresini ayarlar.
Aralık Süresi	Çekim başladıktan sonra çekimler arasındaki zaman aralığını ayarlar.
Hızlandırılmış Ç Film	Kare dizisinin kayıt formatını ayarlar. [Kapalı]: Her bir kareyi bir fotoğraf olarak kaydeder. [Açık]: Her bir kareyi bir fotoğraf olarak kaydeder ve kare dizisinden bir video oluşturup kaydeder.
Video Ayarları	[Film Çözünürlüğü]: Hızlandırılmış videolar için bir boyut seçin. [Çerçeve Oranı]: Hızlandırılmış videolar için bir çerçeve oranı seçin.

4 Fotoğraf çekin.

- AF'den sonra görüntü odakta olmasa dahi kareler çekilir. Odaklama konumunu sabitlemek isterseniz, MF'de çekim yapın.
- [Kayıt Göster], 0,5 saniye süreyle çalışır.
- Çekimden önceki süre veya çekim aralığı 1 dakika 31 saniye olarak ayarlanırsa, 1 dakika sonra monitör ve fotoğraf makinesi kapanır. Çekimden 10 saniye önce otomatik olarak tekrar açılır. Monitör kapalıyken monitörü tekrar açmak için deklanşör düğmesine basın.

Dikkat

- AF modu [C-AF] veya [C-AF+TR] olarak ayarlanmışsa otomatik olarak [S-AF] olarak değiştirilir.
- Hızlandırılmış çekim esnasında dokunmatik işlevler devre dışı bırakılır.
- HDR fotoğrafçılığı ile birlikte kullanılamaz.
- Hızlandırılmış çekimi tarama, çoklu pozlama ve bulb, time veya kompozit fotoğrafçılıkla kombine etmek mümkün değildir.
- Flaş şarj süresi çekimler arasındaki aralıktan daha uzunsa flaş çalışmaz.
- Fotoğraf makinesi, çekimler arasındaki aralıkta otomatik olarak kapanırsa, bir sonraki çekim için zamanında açılır.
- Fotoğraflardan herhangi biri kullanılırsa hızlandırılmış çekim filmi oluşturulmaz.
- Kartta yeterli yer yoksa hızlandırılmış çekim filmi kaydedilmez.
- HDMI çıkışı, [Video Ayarları] > [Film Çözünürlüğü] için [4K] seçiliyken yapılan video çekimler ile birlikte kullanılamaz.
- Şunlardan herhangi biri kullanılırsa hızlandırılmış çekim iptal edilir: Mod kadranı, **MENU** düğmesi, [▶] düğmesi, objektif çıkartma düğmesi veya USB kablosunu bağlama.
- Fotoğraf makinesini kapatırsanız hızlandırılmış çekim iptal edilir.

- Pilin şarjı yeterli düzeyde değilse çekim tamamlanmadan sonlandırılabilir. Çekime başlamadan önce pilde yeterince şarj olduğundan emin olun.
- Sisteminize bağlı olara bilgisayarınızda [4K] videoları görüntüleyemeyebilirsiniz. Daha fazla bilgiye OLYMPUS'un web sitesinden ulaşabilirsiniz.

Bir dizi fotoğraf boyunca ayarları değiştirme (basamaklama)

«Tarama», bir dizi çekim üzerinde otomatik olarak değişik ayarlar uygulama veya bir dizi görüntü üzerinde o anki değeri «tarama» işlemidir. Tarama çekim ayarlamalarını saklayabilir ve tarama çekimi kapatabilirsiniz.

- 1 Çekim Menü 2'den [Tarama] seçimini yapın ve **OK** düğmesine basın.

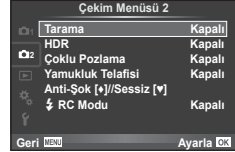

- 2 [Açık] seçimini yaptıktan sonra, **▷** düğmesine basın ve bir basamak çekim tipini seçin.

- Tarama çekimini seçtiğinizde ekranda **BKT** ögesi görünecektir.

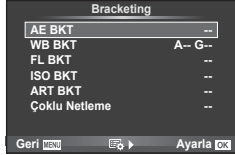

- 3 **▷** düğmesine basın, örneğin çekim sayısı gibi parametreler için ayarları seçin ve ardından **OK** düğmesine basın.
 - Adım 1'deki ekrana geri dönene kadar **OK** düğmesine basmaya devam edin.
 - 2. adımda [Kapalı] seçimini yaparsanız, basamak çekimi ayarları kaydedilir ve normal olarak çekim yapabilirsiniz.

Dikkat

- HDR fotoğrafçılığında kullanılamaz.
- Hızlandırılmış çekimle aynı anda kullanılamaz.
- Seçilen kare sayısı için fotoğraf makinesinin bellek kartında yeterli alan bulunmuyorsa tarama çekim sırasında çekim yapamazsınız.

AE BKT (AE basamaklama)

Fotoğraf makinesi her bir çekimin pozlamasını değiştirir. Değişim miktarı 0,3 EV, 0,7 EV veya 1,0 EV olarak seçilebilir. Tek kare çekimde, deklanşöre her tam basışta tek bir kare çekilir; sıralı çekimde deklanşör basılı tutulduğunda, tekrar bırakılıncaya kadar fotoğraf makinesi şu sırayı takip ederek çekim yapmaya devam eder: değişiklik yok, eksi, artı. Kare sayısı: 2, 3, 5 veya 7

- Tarama sırasında [BKT] göstergesi yeşile döner.
- Fotoğraf makinesi, diyaframı ve enstantaneyi (**P** modü), enstantaneyi (**A** ve **M** modları) veya diyaframı (**S** modü) değiştirerek pozlamayı değiştirir.
- Fotoğraf makinesi pozlama telafisi için o an seçili olan değeri basamaklar.
- Tarama artışlarının boyutu [EV Step] için seçilen değerle değişir.  «Özel menülerin kullanımı» (S. 99)

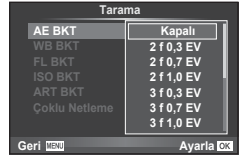

WB BKT (WB basamaklama)

Tek çekimden farklı beyaz dengeleriyle, beyaz dengesi için seçilmiş olan değerden başlayarak otomatik olarak üç fotoğraf (belirli renk yönlerinde ayarlı) oluşturulur. Beyaz ayarı tarama **P**, **A**, **S** ve **M** modlarında kullanılabilir.

- Beyaz ayarı A-B (Kehribar-Mavi) ve G-M (Yeşil-Magenta) eksenlerinin her birinde 2, 4 veya 6 adımda değiştirilebilir.
- Fotoğraf makinesi beyaz dengesi telafisi için o an seçili olan değeri tarar.



FL BKT (FL tarama)

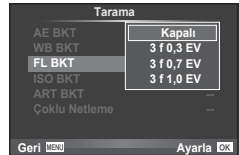

Fotoğraf makinesi üç kare boyunca flaş düzeyini değiştirir (ilk karede herhangi bir değişiklik yapılmaz, ikincide negatif, üçüncüdeyse pozitif değişiklik yapılır). Tek kare çekimde, deklanşöre her basılığında tek bir kare çekilir; sıralı çekimde deklanşör basılı tutulduğu sürece tüm kareler çekilir.

- Tarama sırasında [BKT] göstergesi yeşile döner.
- Tarama artışlarının boyutu [EV Step] için seçilen değerle değişir.  «Özel menülerin kullanımı» (S. 99)



ISO BKT (ISO basamaklama)

Fotoğraf makinesi, enstantane hızı ve diyafram değerini sabit tutarak hassasiyeti üç çekimde değiştirir. Değişim miktarı 0,3 EV, 0,7 EV veya 1,0 EV olarak seçilebilir. Deklanşör düğmesine her basıldığında, fotoğraf makinesi birinci çekimde ayarlanan hassasiyetle (veya otomatik hassasiyet seçilmişse, optimum hassasiyet ayarıyla) üç kare çeker ve ardından ikinci çekimde değeri aşağı doğru ve üçüncü çekimde değeri yukarı doğru artırarak çekim yapar.

- Tarama artış miktarı [ISO Adımı] için seçilen değerle değişmez.  «Özel menülerin kullanımı» (S. 99)
- Tarama [ISO-Otomatik Ayar] ile belirlenen üst limitten bağımsız olarak açabilir veya kapatabilirsiniz.  «Özel menülerin kullanımı» (S. 99)

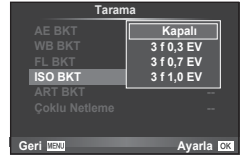

ART BKT (Görsel filtre basamaklaması)

Deklanşör düğmesine her basıldığında, fotoğraf makinesi her biri farklı görsel filtre ayarına sahip birden fazla görüntü kaydeder. Her bir resim modu için görsel filtre taramasını bağımsız olarak açabilir veya kapatabilirsiniz.

- Kayıt bir miktar zaman alabilir.
- ART BKT işlevi WB BKT veya ISO BKT ile birlikte kullanılabilir.

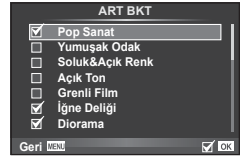

Çoklu Netleme (Odak tarama)

Farklı odak konumlarında bir dizi çekim yapın. Hareketleri ilk odak konumundan daha uzağa başarılı bir şekilde odaklayın. [Çekim sayısını ayarla] öğesini kullanarak çekim sayısını seçin ve [Odak farklılığını ayarla] öğesini seçerek odak mesafesinde değişiklik yapın.

Odak mesafesinde değişikliği daraltmak için daha küçük [Odak farklılığını ayarla] değerleri seçin; genişletmek için daha büyük değerler seçin.

Deklanşör düğmesine tam basar ve düğmeyi hemen bırakırsanız, seçilen sayıda çekim yapıldı kadar çekim devam eder. Çekimi sonlandırmak için deklanşör düğmesine tekrar tam basın.

- Odak tarama, Four-Thirds standardına uygun yuvaları bulunan objektiflerle kullanılamaz.
- Zoom veya odak çekim sırasında ayarlanırsa odak tarama sona erer.
- Odak sonsuzluğa ulaştığında çekim sona erer.

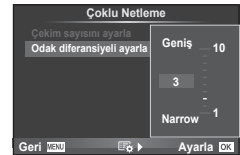
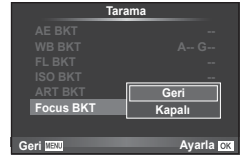

HDR (High Dynamic Range) görüntüler çekme

Fotoğraf makinesi birkaç fotoğraf çeker ve onları otomatik olarak bir HDR fotoğrafına birleştirir. Birkaç fotoğraf çekebilir ve bir bilgisayar üzerinde HDR fotoğrafı uygulayabilirsiniz (HDR tarama fotoğrafçılığı). Pozlama telifisi **P**, **A** ve **S** modlarında [HDR1] ve [HDR2] ile kullanılabilir. **M** modunda pozlama HDR fotoğrafçılığı için istenen şekilde ayarlanabilir.

- 1 Çekim Menü 2'de [HDR] seçimini yapın ve **OK** düğmesine basın.



- 2 Bir HDR fotoğrafçılığı tipi seçin ve **OK** düğmesine basın.

HDR1	Her biri farklı pozlama ile dört fotoğraf çekilir ve fotoğraflar birleştirilerek fotoğraf makinesinde tek bir HDR görüntüsü oluşturulur. HDR2, HDR1'den daha etkili bir fotoğrafı sunar. ISO hassasiyeti 200 olarak sabitlenir. Ayrıca, mümkün olan en düşük enstantane hızı 1 saniyedir ve mümkün olan en uzun pozlama 4 saniyedir.
HDR2	
3F 2,0EV	
5F 2,0EV	
7F 2,0EV	
3F 3,0EV	
5F 3,0EV	HDR tarama uygulanır. Fotoğraf sayısını ve pozlama değişikliklerini seçin. HDR fotoğraf işlemi uygulanmaz.

- 3 Fotoğraf çekin.

- Deklanşör düğmesine bastığınızda, fotoğraf makinesi otomatik olarak seçili sayıda fotoğraf çekecektir.

Dikkat

- Daha düşük deklanşör hızıyla çekerseniz, daha fazla göze batan parazitler oluşabilir.
- Fotoğraf makinesini bir tripoda veya başka bir sabitleyiciye takın ve ardından çekim yapın.
- Fotoğraf çekerken monitörde veya vizörde görünen fotoğraf, işlenmiş HDR fotoğrafından farklı olacaktır.
- [HDR1] ve [HDR2] durumunda, işlenmiş HDR fotoğrafı, JPEG dosyası olarak kaydedilecektir. Görüntü kalitesi modu [RAW] konumuna ayarlıyken, görüntü RAW+JPEG olarak kaydedilir. RAW formatında kaydedilen tek fotoğraf, uygun pozlamalı fotoğraftır.
- [HDR1]/[HDR2] olarak ayarlandıysa, fotoğraf modu [Doğal] olarak belirlenir ve renk ayarı [sRGB] olarak ayarlanır. [Full-time AF] öğesi çalışmaz.
- HDR fotoğrafçılığı ile birlikte flaşlı fotoğrafçılık, basamaklama, çoklu pozlama ve gecikmeli çekim aynı anda kullanılamaz.

Tek bir karede birden fazla pozlama (çoklu pozlama)

Görüntü kalitesi için o an seçilmiş olan seçeneği kullanarak, tek bir karede birden fazla pozlama kaydedin.

1  Çekim Menüsü 2'den [Çoklu Pozlama] seçimini yapın.



2 Ayarları yapın.

Çerçeve	[2f] öğesini seçin.
Oto Kazanç	[Açık] olarak ayarlandığında her bir çerçevenin parlaklığı 1/2 olarak ayarlanır ve fotoğraflar üst üste bindirilir. [Kapalı] olarak ayarlandığında fotoğraflar her bir çerçevenin orijinal parlaklığıyla üst üste bindirilir.
Kaplamak	[Açık] olarak ayarlandığında kartta çoklu pozlamalarla bir RAW fotoğraf kaydedilir ve ayrı bir fotoğraf olarak saklanır. Çekilen fotoğraf sayısı birdir.



- Çoklu pozlama etkinse monitörde  görüntülenir.



3 Fotoğraf çekin.

- Çekim başladığında  yeşil renkte görüntülenir.
- Son kareyi silmek için  düğmesine basın.
- Bir sonraki karenin çerçevelenmesine kılavuzluk etmek için bir önceki kare objektiften gelen görüntünün üzerine bindirilir.

İpuçları

- 3 veya daha fazla fotoğrafı üst üste bindirmek için: [] için RAW seçeneğini seçin ve tekrarlı çoklu pozlama yapmak için [Kaplama] seçeneğini kullanın.
- RAW fotoğrafları üst üste bindirme hakkında daha fazla bilgi almak:  «Fotoğraf bindirme» (S. 97)

Dikkat

- Çoklu pozlama etkinken fotoğraf makinesi uyku moduna geçmez.
- Başka fotoğraf makineleriyle çekilmiş fotoğraflar, bir çoklu pozlamaya dahil edilemez.
- [Kaplama] öğesi [Açık] olarak ayarlandığında bir RAW fotoğraf seçildiğinde görüntülenen fotoğraflar çekim sırasındaki ayarlarla oluşturulur.
- Çekim fonksiyonlarını ayarlamak için önce çoklu pozlama çekimini iptal edin. Bazı işlevler ayarlanamaz.
- Çoklu pozlama, aşağıdaki durumlarda ilk fotoğraftan otomatik olarak iptal edilir.
Fotoğraf makinesi kapatıldığında/ düğmesine basıldığında/MENU düğmesine basıldığında/Çekim modu **P**, **A**, **S** veya **M** ayarından farklı bir ayardayken/Pil gücü zayıfken/Fotoğraf makinesine herhangi bir kablo takılıyken
- [Kaplama] kullanılarak bir RAW fotoğraf seçildiğinde, RAW+JPEG olarak kaydedilen görüntü için JPEG fotoğraf görüntülenir.
- Basamaklama kullanılarak çoklu pozlama yapılırken, öncelik çoklu pozlama çekimine verilir. Bindirme fotoğraf kaydedilirken, basamaklama fabrika ayarına sıfırlanır.

Yamukluk düzeltme ve perspektif kontrolü (Yamukluk Telaf.)

Yüksek bir binanın altından çekilen kareler için veya perspektif etkilerini belirginleştirmek amacıyla yamukluk düzeltmeyi kullanın. Bu ayar yalnızca **P/A/S/M** modlarında kullanılabilir.

- 1 Çekim Menüsü 2'den [Yamukluk Telaf.] için [Açık] seçimi yapın.



- 2 Ekrandaki efekti ayarlayın ve kareyi kadraja alın.

- Yamukluk düzeltme için ön kadranı ve arka kadranı kullanın.
- Kayıtlı alanı seçmek için $\Delta \nabla \langle \rangle$ düğmelerini kullanın.
- Değişiklikleri iptal etmek için Ⓞ düğmesini basılı tutun.
- Yamukluk telafisi etkinken pozlama telafisini ve diğer çekim seçeneklerini ayarlamak için yamukluk telafisi ayarı dışındaki başka bir ekranı görüntülemek için **INFO** düğmesine basın. Yamukluk telafisine geri dönmek için yamukluk telafisi ayarı görüntülenene kadar **INFO** düğmesine basın.

- 3 Fotoğraf çekin.

- Yamukluk telafisini sonlandırmak için Çekim Menüsü 2'de [Yamukluk Telaf.] için [Kapalı] öğesini seçin.

Notlar

- Ⓜ (Yamukluk Telaf.) (S. 65) [Tuş İşlevi] kullanılarak bir düğmeye atandığında, yamukluk düzeltmesini sonlandırmak için seçilen düğmeyi basılı tutun.

Dikkat

- Görüntü kalitesi olarak [RAW] seçildiğinde, fotoğraflar RAW + JPEG formatında kaydedilir.
- İstenilen sonuçlar, dönüştürücü objektiflerle birlikte alınamayabilir.
- Düzeltmenin miktarına bağlı olarak, bazı AF hedefleri ekran alanının dışında kalabilir. Fotoğraf makinesi, ekran alanını dışındaki bir AF hedefine odaklandığında (\uparrow , \downarrow , \leftarrow veya \rightarrow) simgesi görüntülenir.
- Dijital geçiş fotoğrafçılığı sırasında aşağıdakiler kullanılamaz: canlı bulb, canlı time veya kompozit fotoğrafçılığı/ardışık çekim/tarama/HDR/çoklu pozlama/dijital tele dönüştürücü/video/[C-AF] ve [C-AF+TR] otomatik odaklama modları/ tam zamanlı AF/[e-Portre] ve **ART** resim modları/özel zamanlayıcı/zorlama
- [İmge Sabitle] için bir odak mesafesi seçildiyse, seçilen odak mesafesi için düzeltme ayarlanacaktır. Bir Micro Four Thirds veya Micro Thirds objektif kullandığı durumlar hariç, [İmge Sabitle] seçeneğini kullanarak bir odak uzaklığı (S. 56) seçin.

Anti-şok/sessiz çekim ayarı (Anti-Şok[♦]/Sessiz[♥])

Anti-şok/sessiz çekimi ayarlayarak ardışık çekim veya zamanlayıcı (S. 57) kullanırken anti-şok veya sessiz çekim yapabilirsiniz.

- 1  Çekim Menü 2'de [Anti-Şok[♦]/Sessiz[♥]] öğesini seçin.
- 2 Ayarlamak istediğiniz öğeyi seçin.

Anti-Şok[♦]	Anti-şok modunda çekim yaparken deklanşör düğmesinin tam basılı olduğu ve deklanşörün bırakıldığı zaman arasındaki süreyi ayarlar. Bu süre ayarlandığında, öğeler ardışık çekim/zamanlayıcı modunda [♦] ile işaretlenir. Anti-şok çekim kullanılmadığında, [Kapalı] olarak ayarlanır. Deklanşör işleminden kaynaklanan küçük titreşimleri gidermek için bu modu kullanın. Anti-şok modu hem ardışık çekim (S. 57) hem de zamanlayıcı (S. 57) modlarında kullanılabilir.
Sessiz[♥]	Sessiz modunda çekim yaparken deklanşör düğmesinin tam basılı olduğu ve deklanşörün bırakıldığı zaman arasındaki süreyi ayarlar. Bu süre ayarlandığında, öğeler ardışık çekim/zamanlayıcı modunda ♥ ile işaretlenir. Sessiz modu kullanılmadığında [Kapalı] olarak ayarlanır.
Gren Azaltma[♥]	Sessiz çekim modunu kullanırken uzun pozlamalı çekimlerde greni azaltmak için [OTOM.] ayarını yapın. Gren azaltma süresince, deklanşör sesi duyulabilir.

Kablosuz uzaktan kumandalı flaşla fotoğraf çekimi

Dahili flaş veya uzaktan kumanda işlevine sahip özel bir flaş kullanarak kablosuz flaşlı fotoğrafçılık yapabilirsiniz.  «Kablosuz uzaktan kumandalı flaşla fotoğraf çekimi» (S. 133)

Oynatma menüsünü kullanma

Oynatma Menüsü

 (S. 78)

 (S. 95)

Düzenle (S. 95)

Baskı Sırası (SS. 127)

Koruma Sıfırla (S. 97)

Akıllı Telefona Bağlantı (SS. 117)

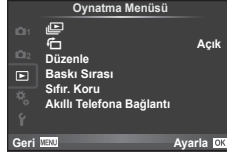









Döndürülen görüntüleri görüntüleme ()

[On] konumuna ayarlanırsa, fotoğraf makinesi düşey olarak tutularak çekilen fotoğraflar otomatik olarak döndürülür ve düşey kadrada görüntülenir.

Sabit fotoğrafları düzenleme

Kayıt edilmiş olan fotoğraflar düzenlenip yeni fotoğraf olarak kaydedilebilir.

- 1  oynatma menüsünden [Düzenle] seçimini yapın ve  düğmesine basın.
- 2 [Görüntü Seç] öğesini seçmek için   düğmesini kullanın ve  düğmesine basın.
- 3   düğmelerini kullanarak düzenlenecek görüntüyü seçin ve  düğmesine basın.
 - Fotoğraf bir RAW fotoğrafıysa [RAW Veri Düz.]; bir JPEG fotoğrafıysa [JPEG Düz.] görüntülenir. Görüntü RAW+JPEG formatında kaydedilirse, hem [RAW Veri Düz.], hem de [JPEG Düz.] öğesi görüntülenir. Düzenlenecek görüntü için menüyü seçin.
- 4 [RAW Veri Düz.] veya [JPEG Düzenle] seçimini yapın ve  düğmesine basın.

RAW Veri Düz.	Ayarlara uygun olarak, düzenlenen RAW görüntünün bir JPEG kopyasını oluşturun.	
	Geçerli	JPEG kopya, mevcut fotoğraf makinesi ayarları kullanılarak işlenir. Bu seçeneği seçmeden önce fotoğraf makinesi ayarlarını yapılandırın.
	Özel1	Düzenleme işlemi, ayarlar ekrandan değiştirilerek gerçekleştirilebilir. Kullanılan ayarları kaydedebilirsiniz.
	Özel2	Görüntü, seçilen sanat filtresi ayarları kullanılarak düzenlenir.

<p>JPEG Düz.</p>	<p>Aşağıdaki seçenekler arasından seçim yapın: [Gölge Ayr.]: Arkadan aydınlatmalı koyu bir konunun parlaklığını artırır. [K.Göz.Düzeltil.]: Flaşlı çekim sırasında kırmızı göz olgusunu azaltır. [Kırpma]: Kırpma boyutunu seçmek için ön kadranı (⊙) veya arka kadranı (☺) ve kırpma konumunu belirlemek için △ ▽ ◀ ▶ düğmesini kullanın.</p>  <p>[Açı]: Fotoğrafların en-boy oranını 4:3 (standart) değerinden [3:2], [16:9], [1:1] veya [3:4].değerine değiştirir. Açı oranını değiştirdikten sonra △ ▽ ◀ ▶ düğmelerini kullanarak kırpma konumunu belirtin. [Siyah & Beyaz]: Siyah beyaz fotoğraflar oluşturur. [Sepia]: Sepya tonlu fotoğraflar oluşturur. [Doygunluk]: Renk derinliğini ayarlar. Ekranda fotoğrafı kontrol eden renk derinliğini ayarlayın. [Boyut]: Fotoğrafın dosya boyutunu 1280 × 960, 640 × 480 veya 320 × 240 boyutuna dönüştürür. 4:3'ten (standart) farklı bir en-boy oranı olan fotoğraflar en yakın fotoğraf dosyası büyüklüğüne dönüştürülür. [e-Portre]: Tenin pürüzsüz ve yarı şeffaf görünmesini sağlar. Yüz algılama başarısız olduğunda, fotoğrafa bağlı olarak telafi edemeyebilirsiniz.</p>
-------------------------	--

5 Ayarlar tamamlandıktan sonra, (OK) düğmesine basın.

- Ayarlar görüntüye uygulanır.

6 [Evet] seçimini yapın ve ardından (OK) düğmesini basın.

- Düzenlenen görüntü karta kaydedilir.

Dikkat

- 3B fotoğraflar, videolar ve PHOTO STORY için geçici olarak kaydedilen dosyalar düzenlenemez.
- Kırmızı göz düzeltimi, ilgili görüntüye bağlı olarak kullanılamayabilir.
- Aşağıdaki durumlarda JPEG görüntünün düzenlenmesi mümkün değildir.
 Bir görüntü bilgisayarda işlenmişse, kart belleğinde yeterli boş alan kalmadığında, görüntü başka bir fotoğraf makinesine kaydedilmişse.
- Bir fotoğrafı yeniden boyutlandırırken ([Boyut]), özgün fotoğrafta kaydedilen piksel sayısından daha büyük bir piksel sayısı seçmeniz mümkün değildir.
- [Kırpma] ve [Açı] sadece 4:3 (standart) en-boy oranında olan fotoğrafları düzenlemek için kullanılabilir.
- [Foto Modu] ögesi [ART] konumuna ayarlanırsa, [Renk Uzayı] seçeneği [sRGB] konumuna kilitletir.

Fotoğraf bindirme

Fotoğraf makinesiyle çekilen en fazla 3 RAW fotoğraf üst üste bindirilerek ayrı bir fotoğraf olarak kaydedilebilir.

Fotoğraf, kayıt modu fotoğrafın kaydedildiği tarihe ayarlanmış olarak kaydedilir. ([RAW] seçilmişse, kopya [L+N+RAW] formatında kaydedilir.)

- 1 ▶ oynatma menüsünden [Düzenle] seçimini yapın ve OK düğmesine basın.
- 2 ▲ ▼ düğmelerini kullanarak [Üste Görüntü] seçimini yapın ve OK düğmesine basın.
- 3 Üst üste bindirilecek fotoğraf sayısını seçin ve OK düğmesine basın.
- 4 ▲ ▼ ◀ ▶ düğmelerini kullanarak üst üste bindirme işleminde kullanılacak RAW fotoğraflar arasından seçim yapın.
 - 3. adımda belirtilen sayıda fotoğraf seçildikten sonra üst üste bindirme işlemi görüntülenir.



5 Kazancı ayarlayın.

- Bir fotoğrafı seçmek için ◀ ▶ düğmelerini ve kazancı ayarlamak için ▲ ▼ düğmelerini kullanın.
- Kazanç 0,1 – 2,0 aralığında ayarlanabilir. Sonuçları monitörde kontrol edin.



- 6 OK düğmesine basın. Bir onay iletişim penceresi görüntülenir; [Evet] seçeneğini seçin ve OK düğmesine basın.

İpuçları

- 4 veya daha fazla fotoğrafı üst üste bindirmek için, üst üste bindirilecek fotoğrafı RAW dosyası olarak kaydedin ve arka arkaya [Üste Görüntü] fonksiyonunu kullanın.

Ses kaydetme

O anki fotoğrafa bir ses kaydı ekleyin (30 saniyeye kadar).

Oynatma sırasındaki [M] işleviyle aynı işlevdir. (S. 80)

Tüm korumaları kaldırma

Bu fonksiyon tek bir seferde birkaç fotoğrafın korumasını kaldırmanızı sağlar.

- 1 ▶ oynatma menüsünden [Sıfır. Koru] seçimini yapın.
- 2 [Evet] seçimini yapın ve ardından OK düğmesini basın.

Kurulum menüsünün kullanımı

Temel fotoğraf makinesi işlevlerini ayarlamak için **Y** Ayar Menüsünü kullanın.



















Seçenek	Tanım	
⌚ (Tarih/saat ayarı)	Fotoğraf makinesinin saatini ayarlayın.	17
🗣️ (Ekran dilinin değiştirilmesi)	Ekran ve hata iletilerinden kullanılan English (İngilizce) ayarını başka bir dile değiştirebilirsiniz.	—
📺 (Ekran parlaklık ayarı)	Monitörün parlaklığını ve renk sıcaklığını ayarlayabilirsiniz. Renk sıcaklığı ayarı yalnızca oynatma sırasında monitörü etkileyecektir. 🌞 (renk sıcaklığı) ve 🌟 (parlaklık) öğelerini seçmek için \triangleleft \triangleright düğmelerini ve değerleri değiştirmek için \triangle ∇ düğmelerini kullanın. [Doğal] ve [Canlı] monitör renk görünümü arasında geçiş yapmak için INFO düğmesine basın.	—
Kayıt Göster	Fotoğrafların, çekildikten hemen sonra görüntülenip görüntülenmeyeceğini ve ne kadar süre boyunca görüntüleneceğini seçin. Bu ayar, çekmiş olduğunuz fotoğrafa göz atmak için kullanışlıdır. Fotoğrafı kontrol ederken deklanşöre yarım basılması derhal çekime devam etmenizi sağlar. [0,3san.] – [20san.]: Her bir fotoğrafın görüntüleneceği süreyi saniye cinsinden belirler. [Kapalı]: Karta kaydedilmekte olan fotoğraf görüntülenmez. [OTOMATİK ▶]: Kaydedilmekte olan fotoğrafı gösterir ve sonra oynatma moduna geçer. Bu fotoğrafı kontrol ettikten sonra silmek için kullanışlıdır.	—
Wi-Fi Ayarları	Fotoğraf makinenizdeki kablosuz işlevini kullanarak kablosuz LAN bağlantısı üzerinden bir akıllı telefon bağlamak için fotoğraf makinenizi ayarlayın.	117
⚙️ Menü Ekranı	Özel menünün görüntülenip görüntülenmeyeceğini seçin.	—
Bellenim	Ürününüzün fabrika yazılım sürümü görüntülenir. Fotoğraf makinesi veya aksesuarlara ilişkin soruların olduğunda veya yazılımı karşıdan yüklemek istediğinizde, kullandığınız ürünlerin sürümlerini bildirmek zorunda kalacaksınız.	—

Özel menülerin kullanımı

Fotoğraf makinesi ayarları,  Özel Menü kullanılarak özelleştirilebilir.

Özel Menü

-  AF/MF (S. 99)
-  Tuş/Kadran (S. 100)
-  Bırak/ (S. 100)
-  Disp//PC (S. 101)
-  Exp//ISO (S. 103)
-   Özel (S. 104)
-  -/Renk/Beyaz Ayarı (S. 104)
-  Kayıt/Sil (S. 105)
-  Video (S. 106)
-  Dahili EVP (S. 108)
-   Yardımcı (S. 108)







4

Menü fonksiyonları (Özel menüler)

AF/MF

MENU →  → 

Seçenek	Tanım	
AF Modu	AF modunu seçin. Sabit fotoğraf modu ve  modu için ayrı odaklama yöntemleri seçebilirsiniz.	51
Tam-zamanlı AF	[Açık] seçilmişse, deklanşör düğmesine yarım basılmış olsa bile fotoğraf makinesi odaklamaya devam eder. Four Thirds sistemi objektifi kullanırken, kullanılması mümkün değildir.	—
AEL/AFL	AF ve AE kilidi özelleştirilir.	109
L.Sıfırta	[Kapalı] konumuna ayarlandığında, objektifin odak konumu, güç kapatıldığında dahi sıfırlanmaz. [Açık] konumuna ayarlandığında ise güçlü zoom objektiflerin odağı da sıfırlanır.	—
Bulb/Time Odaklama	Manuel odağı (MF) kullanarak pozlama sırasında odak konumunu değiştirebilirsiniz. [Kapalı] konuma ayarlandığında odak halka devre dışı bırakılır.	—
Odak Halka	Bu seçenek, odaklama halkasının dönme yönünü seçerek objektifin odak noktasını nasıl ayarladığını özelleştirme olanağı tanır.	—
MF Yardım	[Açık] olarak ayarlandığında, odak halkayı döndürerek manuel odaklama modunda zoom veya zorlama özelliğine otomatik geçiş yapabilirsiniz.	110
[] Ana Sayfayı Ayarla	Ana konum olarak kaydedilecek AF hedefi konumunu seçin. Bir ana konum seçtiğinizde AF hedefi seçim ekranında [] gösterilir.	—
AF Işıklandır.	AF ışıklandırıcısı devre dışı bırakmak için [Kapalı] seçeneğini seçin.	—
☺ Yüz Önceliği	Yüz önceliği veya göz önceliği AF modunu seçebilirsiniz.	49
AF Alan İşaret	[Kapalı] seçeneğini seçerseniz, AF hedef çerçevesi, onay sırasında görüntülenmeyecektir.	—

Seçenek	Tanım	👉
AF Hedefleme Tuşu	[Açık] konumunun seçilmesi halinde, AF hedefi vizör çekimi sırasında monitörün sağ tarafına dokunarak konumlandırılabilir. Monitöre dokunur ve AF hedefi konumlandırmak için parmağınızı kaydırın. • [AF Hedefleme Tuşu] öğesini açık veya kapalı konuma getirmek için monitöre iki kez dokunur. • [AF hedefleme tuşu] zoom çerçeve AF ile birlikte kullanılabilir. (S.50)	—

B Tuş/Kadran

Seçenek	Tanım	👉
Tuş Fonksiyonu	Seçilen düğmeye atanacak fonksiyonu seçin. [Fn1] Fonksiyonu, [Fn2] Fonksiyonu, [Fn3] Fonksiyonu, [Fn4] Fonksiyonu, [Fn5] Fonksiyonu, [Fn6] Fonksiyonu, [Fn7] Fonksiyonu, [Fn8] Fonksiyonu, [Fn9] Fonksiyonu, [Fn10] Fonksiyonu	64
Kadran Fonksiyonu	Ön kadran ve arka kadranın fonksiyonunu değiştirebilirsiniz.	—
Arama Yönu	Deklanşör hızını veya diyaframı değiştirmek için kadranın çevrilme yönünü seçin. Program kaydırma yönünü değiştirin.	—
Mod Kadran Fonksiyon	Mod kadranında kayıtlı Ayarım ayarlarını herhangi bir konuma atayabilirsiniz.	—

C Bırak/📷

Seçenek	Tanım	👉
Öncelik S	[Açık] seçilmişse, fotoğraf makinesi odaklamamış olsa bile fotoğraf çekilir. Bu seçenek S-AF (S. 51) ve C-AF (S. 51) modları için ayrı ayrı seçilebilir.	—
Öncelik C		
L fps	[📷], [📷], [📷] ve [📷] için kare iletilme hızlarını seçin. Rakamlar yaklaşık azami değerlerdir.	57, 58
H fps		
L fps		
H fps		
İmge Sabitle	Sırasıyla sabit görüntü çekimi ve video kaydı için görüntü sabitleyiciyi etkinleştirir.	56
Görüntü Sabitleme	Sürekli çekim için görüntü sabitleyiciyi etkinleştirir/devre dışı bırakır.	—
IS ile Yarı Basış	[Kapalı] konumunda, deklanşör düğmesine yarım basıldığında IS (Görüntü Sabitleyici) fonksiyonu etkinleştirilmez.	—
Lens I.S. Öncelliği	[Açık] seçimi yapılırsa, görüntü sabitleme işlevine sahip bir objektif kullanılırken objektif işlevine öncelik verilir.	—
Gecikme Süresi	[Kısa] seçilirse, deklanşöre tam basma ile çekimin yapılması arasındaki zaman gecikmesi kısaltılabilir.*	—



* Bu, pil ömrünü kısaltır. Ayrıca kullanırken esnasında fotoğraf makinesinin keskin darbelerle maruz kalmadığından emin olun. Bu tür darbeler monitörün nesnelere görüntülemeyi durdurmasına neden olabilir. Bu meydana gelirse cihazı kapatıp açın.

Seenek	Tanım																																			
HDMI	[HDMI Çıkış]: Bir televizyona HDMI kablosuyla bağlantı için dijital sinyal formatının seçilmesi. [HDMI Kontrol]: Fotoğraf makinesinin HDMI kontrolü destekleyen televizyonların uzaktan kumandalarıyla kumanda edilmesine izin vermek için [Açık] seçeneğini seçin. Bu seçenek, fotoğraflar TV'de görüntülediği takdirde etkili olur.	110																																		
Tv Out	Ülke veya bölgenizdeki video standardını ([NTSC] veya [PAL]) seçin.	110																																		
Kontrol Ayarları	Her bir çekim modunda görüntülenecek kontrolleri seçin. <table border="1" style="width: 100%; border-collapse: collapse;"> <thead> <tr> <th rowspan="2">Kontroller</th> <th colspan="4">Çekim modu</th> </tr> <tr> <th>IAUTO</th> <th>P/A/S/M</th> <th>ART</th> <th>SCN</th> </tr> </thead> <tbody> <tr> <td>Canlı Kontrol (S. 46)</td> <td style="text-align: center;">✓</td> <td style="text-align: center;">✓</td> <td style="text-align: center;">✓</td> <td style="text-align: center;">✓</td> </tr> <tr> <td>Canlı SCP (S. 45)</td> <td style="text-align: center;">✓</td> <td style="text-align: center;">✓</td> <td style="text-align: center;">✓</td> <td style="text-align: center;">✓</td> </tr> <tr> <td>Canlı Kılavuz (S. 24)</td> <td style="text-align: center;">✓</td> <td style="text-align: center;">–</td> <td style="text-align: center;">–</td> <td style="text-align: center;">–</td> </tr> <tr> <td>Sanatsal Menü</td> <td style="text-align: center;">–</td> <td style="text-align: center;">–</td> <td style="text-align: center;">✓</td> <td style="text-align: center;">–</td> </tr> <tr> <td>Manzara Menüsü</td> <td style="text-align: center;">–</td> <td style="text-align: center;">–</td> <td style="text-align: center;">–</td> <td style="text-align: center;">✓</td> </tr> </tbody> </table> <p>Ekran içeriklerini değiştirmek için INFO düğmesine basın.</p>	Kontroller	Çekim modu				IAUTO	P/A/S/M	ART	SCN	Canlı Kontrol (S. 46)	✓	✓	✓	✓	Canlı SCP (S. 45)	✓	✓	✓	✓	Canlı Kılavuz (S. 24)	✓	–	–	–	Sanatsal Menü	–	–	✓	–	Manzara Menüsü	–	–	–	✓	112
Kontroller	Çekim modu																																			
	IAUTO	P/A/S/M	ART	SCN																																
Canlı Kontrol (S. 46)	✓	✓	✓	✓																																
Canlı SCP (S. 45)	✓	✓	✓	✓																																
Canlı Kılavuz (S. 24)	✓	–	–	–																																
Sanatsal Menü	–	–	✓	–																																
Manzara Menüsü	–	–	–	✓																																
Bilgi Ayarları	INFO düğmesine basıldığında görüntülenecek bilgileri seçin. [▶] Bilgisi: Tam çerçeve oynatmada görüntülenecek bilgileri seçin. [LV Bilgisi]: Fotoğraf makinesi çekim modundayken görüntülenecek bilgileri seçin. [Ayarları]: İndeks, «Kliplerim» ve takvim oynatmada görüntülenecek bilgileri seçin.	113, 114																																		
Gösterilen Örgü	Monitör üzerinde bir örgü görüntülemek için [■], [■], [■], [■] veya [■] ögesini seçin.	—																																		
Fotoğraf Mod Ayarı	Bir görüntü modu seçildiğinde yalnızca seçilen görüntü modu görüntülenir.	—																																		
Histogram Ayarları	[Yüksek Işık]: Vurgu görüntüsü için alt sınırı seçin. [Gölge]: Gölge görüntüsü için üst sınırı seçin.	113																																		
Mod Kılavuzu	Mod kadranı yeni bir konuma çevrildiğinde seçilen mod için yardımcı görüntülemek istemiyorsanız [Kapalı] seçimini yapın.	22																																		
Gece Çekimi	Düşük ışık koşullarında dahi nesneyi kontrol ederek çekim yapın. M modunda, BULB/TIME çekim ve canlı kompozit kullanarak çekim yaparken bu ayarı kullanabilirsiniz. [AÇIK1]: Görüntünün düzgünlüğüne öncelik verin. [AÇIK2]: Karanlık koşullarda görüntünün görünebilirliğine öncelik verin. Bu, fotoğraf makinesindeki düğme işlemlerine verilen tepkinin yavaşlamasına neden olur.	—																																		
Çerçeve Oranı	Kare gecikmesini azaltmak için, [Yüksek] seçimini yapın. Ancak, bu durumda görüntü kalitesi düşebilir.	—																																		

Seçenek	Tanım	
Sanat LV Modu	[mode1]: Filtrenin efekti her zaman görüntülenir. [mode2]: Deklanşöre yarım basıldığında görsel filtre efektleri monitörde görülmez. Takılmayan bir görüntüleme için seçin.	—
Titreşim Azaltıcı	Flüoresan lambalar da dahil çeşitli ışık koşullarında titreme etkisini azaltır. Titreme etkisi [Otomatik] ayarıyla azaltılamazsa, fotoğraf makinesinin kullanıldığı bölgenin ticari güç frekansına uygun olarak [50Hz] veya [60Hz] konumuna ayarlayın.	—
LV Yakın Mod	[mod1]: Deklanşöre yarım basıldığında zoom işlevi iptal edilir. [mod2]: Deklanşöre yarım basıldığında zoom işlevi iptal edilmez.	50
Kilitle	[Açık] seçiliyse, önizleme için kayıtlı düğmeye her basıldığında önizleme kilitleme ve bırakma modları arasında değişir.	—
Zorlama Ayarları	Kenar geliştirme rengi ve yoğunluğunu değiştirebilirsiniz.	—
Işıklı LCD	Seçilen süre boyunca herhangi bir işlem yapılmazsa, pil gücünden tasarruf için arkadan aydınlatma kararır. [Tut] seçildiğinde arkadan aydınlatma kararır.	—
Uyu	Seçilen süre boyunca herhangi bir işlem yapılmazsa fotoğraf makinesi uyku (enerji tasarrufu) moduna geçer. Deklanşöre yarım basarak fotoğraf makinesi yeniden etkinleştirilebilir.	—
Otomatik Güç Kapama	Uyku modundayken, ayarlanan süre dolduğunda fotoğraf makinesi otomatik olarak kapanır.	—
■) (Bip sesi)	[Kapalı] olarak ayarlayarak, deklanşör düğmesine basıldığı zaman odağın kilitlendiğini bildiren bip sesini kapatabilirsiniz.	—
USB Modu	Fotoğraf makinesini bir bilgisayara veya yazıcıya bağlamak için bir mod seçin. Fotoğraf makinesi her bağlandığında USB modu seçeneklerinin görüntülenmesi için [Otomatik] seçeneğini seçin.	—
Çoklu İşlev Ayarları	Çoklu işlev modunu kullanmak için öğeleri seçin.	—
Menü Geri Çağırma	Bir menüyü görüntülerken son işlem konumundaki imleci görüntülemek için [Geri Çağır] konumunu ayarlayın. Fotoğraf makinesini kapattığınızda imleç konumu korunur.	—

Seçenek	Tanım	
EV Adım	Deklanşör hızı, diyafram, pozlama telafisi ve diğer pozlama parametrelerini seçerken kullanılacak adım boyutunu seçin.	—
Gren Azaltma	Bu fonksiyon, uzun pozlamalarda üretilen grenleri azaltır. [Otomatik]: Düşük deklanşör hızlarında veya fotoğraf makinesinin iç sıcaklığı yükseldiğinde gren azaltma yapılır. [Açık]: Parazit azaltma her çekimde yapılır. [Kapalı]: Parazit azaltma kapalı. <ul style="list-style-type: none"> Gren azaltma için gereken süre ekranda görüntülenir. Seri çekim sırasında [Kapalı] konumu otomatik olarak seçilir. Bu fonksiyon bazı çekim koşullarında veya nesnelere etkin çalışmayabilir. 	35
Gren Filtre	Yüksek ISO hassasiyetlerinde yapılacak gren azaltma miktarını seçin.	—
ISO	ISO hassasiyetini ayarla.	53
ISO Adımı	ISO hassasiyetini seçmek için kullanılacak adımları seçin.	—
ISO-Otomatik Ayar	ISO ayarı için [Otomatik] seçildiğinde ISO hassasiyeti için kullanılan üst sınır değerini ve varsayılan değeri seçin. [Üst Limit]: Otomatik ISO hassasiyeti seçimi için üst sınırı seçin. [Varsayılan]: Otomatik ISO hassasiyeti seçimi için varsayılan değeri seçin.	—
ISO-Otomatik	[Otomatik] ISO hassasiyetinin kullanılabilirliği seçim modlarını seçin. [P/A/S]: Otomatik ISO hassasiyeti seçimi M haricindeki tüm modlarda bulunur. M modunda ISO hassasiyeti ISO200 olarak sabitlenir. [Hepsi]: Otomatik ISO hassasiyeti seçimi tüm modlarda bulunur.	—
Ölçüm	Sahneye göre bir ölçüm modu seçin.	53
AEL Ölçüm	AE kilidi (S. 110) için ölçüm modunu seçin. [Otomatik]: O an seçili olan ölçüm modunu kullanın.	—
Bulb/Time Zamanla	Bulb ve time fotoğrafları için maksimum pozlama seçilir.	—
Bulb/Time Ekranı	[BULB], [TIME], veya [COMP] kullanıldığında monitör parlaklığını ayarlayın.	—
Canlı BULB	Çekim sırasındaki görüntüleme aralığı seçilir. Bazı kısıtlamalar uygulanır. Yüksek ISO hassasiyetlerinde frekans düşer. Görüntülemeyi devre dışı bırakmak için, [Kapalı] seçimini yapın. Ekranı yenilemek için, LCD ekrana dokununuz veya deklanşöre yarım basın.	—
Canlı TIME		—
Karma Çekim Ayarları	Kompozit fotoğrafçılıkta referans olarak kullanılacak bir pozlama süresi seçin (S. 36).	—

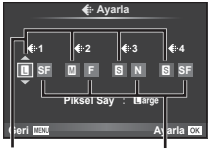
Seçenek	Tanım	
⚡ X-Sync.	Flaş patlarken kullanılacak deklanşör hızını seçin.	114
⚡ Yavaş Limit	Bir flaş kullanıldığında kullanılabilir olan en yavaş deklanşör hızını seçin.	114
📷+📷	[Açık] konumuna ayarlandığında pozlama telafisi değeri flaş telafisi değerine eklenir.	47, 64

Seçenek	Tanım	
📷 Ayarla	<p>Üç görüntü boyutu ve dört sıkıştırma oranı kombinasyonları arasından JPEG görüntü kalitesi modunu seçebilirsiniz.</p> <div style="border: 1px solid black; padding: 5px;"> <p>1) Bir kombinasyon ((←1) – [←4]) seçmek için ◀▶ düğmelerini ve değiştirmek için ▲▼ düğmelerini kullanın.</p> <p>2) Ⓞ düğmesine basın.</p> </div>  <p>İmajın boyutu Sıkıştırma oranı</p>	60
Piksel Say	<p>[M] ve [S] boyutlu fotoğraflar için piksel sayısını seçin.</p> <div style="border: 1px solid black; padding: 5px;"> <p>1) [M]iddle veya [S]mall seçimini yapın ve ardından ▶ düğmesine basın.</p> <p>2) Bir piksel sayısı seçin ve Ⓞ düğmesine basın.</p> </div> 	60
Gölge Tel.	<p>Objektif tipine göre doğru çevresel aydınlatmayı düzeltmek için [Açık] ayarını seçin.</p> <ul style="list-style-type: none"> • Tele dönüştürücüler ve uzatma tüpleri için telafi bulunmaz. • Yüksek ISO hassasiyetlerinde çekim yaparken fotoğrafların köşelerinde parazit görülebilir. 	—
WB	Beyaz ayarını ayarlar. Ayrıca beyaz ayarını her bir mod için ayrıntılı şekilde ayarlayabilirsiniz.	54
Hepsi 📷%	<p>[H.Kur]: [CWB] hariç tüm modlarda aynı beyaz ayarı telafisi kullanılır.</p> <p>[H.Sıfırla]: [CWB] hariç tüm modlarda beyaz ayarı telafisi 0 olur.</p>	—

Seçenek	Tanım	☰
WB Otomatik Sıcak Rengi Tut	Filamanlı ampul ışığında çekilen fotoğraflardaki «sıcak» renkleri iptal etmek için [Kapalı] seçeneğini seçin.	—
⚡ +WB	Flaşa kullanım için beyaz ayarını yapın.	—
Renk Uzayı	Bu fonksiyon, renklerin monitör veya yazıcıda yeniden üretilme şeklini seçebilirsiniz.	—

☰ Kaydet/Sil

Seçenek	Tanım	☰
Hızlı Sil	[Açık] seçilmişse oynatma ekranında  düğmesine basıldığında o anki fotoğraf derhal silinir.	—
RAW+JPEG Sil	Bir RAW+JPEG ayarından kaydedilmiş fotoğraf tek kare oynatmada silindiğinde yürütülecek işlemi seçin (S. 79). [JPEG]: Sadece JPEG kopya silinir. [RAW]: Sadece RAW kopya silinir. [RAW+JPEG]: Her iki kopya da silinir. • Seçilen fotoğraflar silindiğinde veya [Hepsini Sil] (S. 83) seçimi yapıldığında hem RAW, hem de JPEG kopyalar silinir.	60
Dosya Adı	[Otomatik]: Yeni bir kart takılrsa dahi, önceki karttan kalan klasör numaraları korunur. Dosya numaralaması en son kullanılan numaradan veya kartta bulunan en yüksek numaradan devam eder. [Sıfırla]: Yeni bir kart yerleştirdiğinizde, klasör numaraları 100'den ve dosya adı 0001'den başlar. İçinde görüntüler bulunan bir kart yerleştirildiğinde, dosya numarası karttaki en yüksek dosya numarasından sonra başlar.	—
D.İsmi Düz.	Dosya adının aşağıda griyle vurgulanan kısmını düzenleyerek, fotoğraf dosyalarının nasıl adlandırılacağını seçin. sRGB: Pmdd0000.jpg _____ Pmdd Adobe RGB: _mdd0000.jpg _____ mdd	—
Önc. Ayarı	Onay mesajları için varsayılan seçimi ([Evet] veya [Hayır]) seçin.	—
dpi Ayarı	Baskı çözünürlüğünü seçin.	—

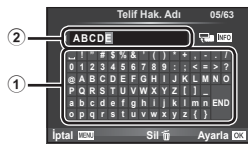
Seçenek	Tanım	👉
Telif Hakkı Ayarları*	<p>Yeni fotoğraflara fotoğrafçının ve telif hakkı sahibinin adlarını ekleyin. Adlar azami 63 karakter uzunluğunda olabilir.</p> <p>[Telif Hakkı Bilgisi] Yeni fotoğraflar için fotoğrafçının ve telif hakkı sahibinin adlarını Exif verisine dahil etmek için [Açık] seçeneğini seçin.</p> <p>[Artist Adı]: Fotoğrafçının adını girin.</p> <p>[Telif Hak.Adı]: Telif hakkı sahibinin adını girin.</p> <ol style="list-style-type: none"> 1) Bir karakteri ① vurgulayın ve bu karakteri ada ② eklemek üzere OK düğmesine basın. 2) Adı tamamlamak için 1. adımı tekrarlayın, ardından [END] seçeneğini vurgulayın ve OK düğmesine basın. <ul style="list-style-type: none"> • Bir karakteri seçmek üzere, imleci alan adına ② getirmek için INFO düğmesine basın, karakteri vurgulayın ve ↵ düğmesine basın. 	—

* OLYMPUS, [Telif Hak.Ayarları] öğesinin kullanılmasıyla ilgili ihtilaflardan kaynaklanan zararlar için herhangi bir sorumluluk kabul etmez. Kendi riskinizle kullanın.

Seçenek	Tanım	👉
Modu	Bir film kaydı modu seçin. Canlı kontrol kullanılarak bu seçenek de seçilebilir.	39
Video	Sessiz videolar kaydetmek için [Kapalı] seçimini yapın. Canlı kontrol kullanılarak bu seçenek de seçilebilir.	72
Kayıt Seviyesi	Fotoğraf makinesinin dahili mikrofonunun hassasiyetini seçin. Bir önceki saniyelerde mikrofonun yakaladığı en üst ses düzeyini kontrol ederken △ ▽ düğmesini kullanarak hassasiyeti ayarlayın.	—
Ses Düzeyi Sınırlayıcı	[Açık] ayarı seçiliyse, mikrofon tarafından yakalanan ses düzeyi normalin üzerindeyse ses düzeyi otomatik olarak ayarlanır.	—
Rüzgar Gürültü Azalt	Kayıt sırasındaki rüzgar gürültüsünü azaltır.	—

Seçenek	Tanım	🗨
Zaman Kodu Ayarları	Bir video çekerken kaydedilecek zaman kodlarını ayarlayın. [Zaman Kodu Modu]: Kayıt süresine ilişkin hataların giderildiği zaman kodlarını kaydetmek için [DF] (düşen kare) öğesini, düzeltilmeyen zaman kodlarını kaydetmek için [NDF] (düşen kare yok) öğesini ayarlayın. [Hesapla]: Yalnızca kayıt sırasında çalışan zaman kodlarını kullanmak için [RR] (RR), fotoğraf makinesinin kapalı olduğu zamanlar da dahil olmak üzere kayıt durduğunda da çalışan zaman kodlarını kullanmak için [FR] (FR) öğesini ayarlayın. [Başlangıç Süresi]: Zaman kodu için bir başlangıç süresi ayarlayın. Mevcut kare için zaman kodunu 00'a ayarlamak için [Mevcut Saat] ayarını yapın. 00:00:00:00 olarak ayarlamak için [Sıfırla] öğesini seçin. [Manuel Giriş] öğesini kullanarak da zaman kodlarını ayarlayabilirsiniz. 📺HD, 📺SD veya 📺 modunda çekilen Video JPEG videolarında zaman kodu kaydedilmez.	—
Bilgi Ayarları	Video kayıt ekranında görüntülenen bilgilerin içeriğini seçebilirsiniz. Bir öğeyi gizlemek için öğeyi seçin ve onay imini kaldırmak için ⊗ düğmesine basın.	—
Video Özellikleri Ayarı	AYAR1 ve AYAR4'te video görüntü boyutu ve sıkıştırma biçimi/bit oranı kombinasyonlarını ayarlayabilirsiniz. Bu ayarları yaptıktan sonra, video görüntü kalitesi modunda ayarları seçebilirsiniz (S. 61). [İmajın Boyutu]: [FHD] (Full HD) ve [HD] arasından seçim yapabilirsiniz. [Sıkıştırma/Bit Oranı]:[A-I](All-Intra)/[SF](Super Fine)/[F] (Fine)/[N](Normal) arasından seçim yapın.	—
Video Efekti	📺 modunda video efektlerini etkinleştirmek için [Açık] seçimini yapın.	39
Film+Fotoğraf Modu	Video kaydı sırasında fotoğrafların nasıl çekileceğini seçin. [mod1]: Video kaydı sırasında kaydı durdurmaksızın fotoğraf çekin. [mod2]: Fotoğraf çekmek için kaydı durdurun. Fotoğraflar çekildikten sonra kayıt devam eder. mod2 ve belirli çekim modlarında, kayıt sırasında fotoğraf olarak yalnızca tek kare yakalamak mümkündür. Diğer çekim fonksiyonları da sınırlı olabilir. 📺HD, 📺SD veya 📺 Video JPEG video görüntü kalitesi modu olarak seçildiğinde Mod 2 belirlenir.	40
Deklanşör Fonksiyonu	Video modunda, aşağıdaki deklanşör düğmesi seçenekleri kullanılabilir. [mod1]: Deklanşör düğmesini sabit görüntüler çekmek için kullanın. [mod2]: Video kaydını başlatmak ve durdurmak için deklanşör düğmesine tam basın. mod2'de 📺 düğmesini kullanarak kaydı kontrol edemezsiniz.	—

Seçenek	Tanım	👉
Dahili EVF Stili	Vizör ekran stili seçilir.	114
Bilgi Ayarları	LCD ekranda olduğu gibi, vizör de histogramların ve vurgu ve gölgelerin görüntülenmesi için kullanılabilir. [Dahili EVF stili] için [Stil 1] veya [Stil 2] seçiliyken kullanılır.	—
Gösterilen Örgü	Vizörde bir kadrājlama ızgarası görüntülenir. [⊞], [⊞], [⊞], [⊞] ve [⊞]. öğeleri arasından seçim yapın. [Dahili EVF stili] için [Stil 1] veya [Stil 2] seçiliyken kullanılır.	—
EVF Otomatik Düğme	[Kapalı] seçimi yapılırsa, gözünüzü vizöre dayadığınızda vizör açılmaz. Ekranı seçmek için [O] düğmesini kullanın.	—
EVF Ayar	Vizör parlaklığı ve tonu ayarlanır. [EVF Otomatik Parlaklık], [Açık] olarak seçildiğinde parlaklık otomatik olarak ayarlanır. Bilgi ekranının kontrastı da otomatik olarak ayarlanır.	—
Yarım Basma Seviyesi	[Kapalı] konumuna ayarlanırsa, deklanşöre yarım basıldığında seviye göstergesi görüntülenmez. [Dahili EVF Stili] öğesi [Stil 1] veya [Stil 2] konumuna ayarlandığında etkindir.	—
S-OVF	Optik vizöre benzer bir vizör görünümü için [Açık] ayarını seçin. [S-OVF] öğesinin seçilmesiyle gölgelerdeki ayarlar kolaylıkla görülebilir. <ul style="list-style-type: none"> [S-OVF] başladığında vizörde [📷] görüntülenir. Ekran; beyaz ayarı, pozlama telafisi ve foto modu gibi ayarlar için ayarlanmaz. 	—

Seçenek	Tanım	👉
Piksel Eşle	Piksel eşleştirme özelliği, fotoğraf makinesinin, fotoğraf yakalama aygıtı ve fotoğraf işleme fonksiyonlarını kontrol etmesini ve ayarlamasını sağlar.	143
Pozlama Değişimi	Her ölçüm modu için ayrı olarak doğru pozlamayı ayarlayın. <ul style="list-style-type: none"> Bu, seçilen yönde bulunan pozlama telafisi seçeneklerinin sayısını azaltır. Etkiler monitörde görülmez. Pozlamaya normal ayarlamalar yapmak için pozlama telafisi işlemini yapın (S. 47). 	—
Uyarı Seviyesi	[🔊] uyarısının görüntülediği pil düzeyini seçin.	16
Seviye Ayarlama	Seviye göstergesinin açısını kalibre edebilirsiniz. [Sıfırla]: Ayarlanmış değerleri varsayılan ayarlara getirir. [Ayarla]: Mevcut fotoğraf makinesi yönünü 0 konumuna getirir.	—
Dokun. Ekran Ayarı	Dokunmatik ekranı etkinleştirin. Dokunmatik ekranı devre dışı bırakmak için, [Kapalı] seçimini yapın.	—
Eye-Fi*	Bir Eye-Fi kartı kullanırken göndermeyi etkinleştirin veya devre dışı bırakın. Eye-Fi kartı takıldığında görüntülenir.	—

* Yerel yönetmeliklere uygun olarak kullanın. Kablosuz cihazların kullanımının yasak olduğu uçak ve diğer konumlarda, Eye-Fi kartını fotoğraf makinesinden çıkartın veya [Eye-Fi] için [Kapalı] seçeneğini seçin. Fotoğraf makinesi «sonsuz» Eye-Fi modunu desteklemez.

Seçenek	Tanım	
Elektronik Zoom Hızı	Güçlü zoom objektifi, zoom halkasıyla birlikte çalıştırırken kullanılan zoom hızını değiştirebilirsiniz.	—
Hızlı Uyku Modu	[Açık] konumuna ayarlandığında, fotoğraf makinesi çekim sırasında canlı görünümü kullanmadan enerji tasarrufu moduna geçer ve böylelikle fotoğraf makinesi daha az güç kullanarak fotoğraf çeker. Enerji tasarrufu moduna geçmek için deklanşör düğmesini kullanın. Bu ayar, [Gecikme Süresi] [Kısa] olarak ayarlıyken kullanılamaz.	—

AEL/AFL

MENU → → [AEL/AFL]

Otomatik odaklama ve ölçüm işlemleri, AEL/AFL'nin atandığı düğmeye basılarak gerçekleştirilebilir. Her bir odaklama modu için bir mod seçin.

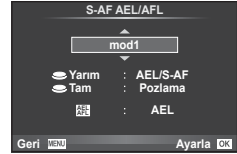



AEL/AFL

Mod		Deklanşör düğmesi fonksiyonu				AEL/AFL Düğmesi fonksiyonu	
		Yarım basılı		Tam basılı		AEL/AFL basılı tutulduğunda	
		Odak	Pozlama	Odak	Pozlama	Odak	Pozlama
S-AF	mod1	S-AF	Kilitli	—	—	—	Kilitli
	mod2	S-AF	—	—	Kilitli	—	Kilitli
	mod3	—	Kilitli	—	—	S-AF	—
C-AF	mod1	C-AF başlat	Kilitli	Kilitli	—	—	Kilitli
	mod2	C-AF başlat	—	Kilitli	Kilitli	—	Kilitli
	mod3	—	Kilitli	Kilitli	—	C-AF başlat	—
	mod4	—	—	Kilitli	Kilitli	C-AF başlat	—
MF	mod1	—	Kilitli	—	—	—	Kilitli
	mod2	—	—	—	Kilitli	—	Kilitli
	mod3	—	Kilitli	—	—	S-AF	—

MF Yardım

MENU → → → [MF Yardım]

Bu, MF için odaklamaya yardımcı olan bir işlemdir. Odak halkası döndürüldüğünde, konunun kenarı geliştirilir veya ekrandaki görüntünün bir kısmı büyütülür. Odak halkasını kullanmayı bıraktığınızda, ekran orijinal görüntüye geri döner.

Büyüt	Ekranın bir kısmını büyütür. Önceden AF hedefi kullanılarak büyütülecek kısım ayarlanabilir.  [AF Alanı] (S.48)
Zorlanıyor	Kenar geliştirmeyle birlikte ana hatları net bir şekilde görüntüler. Geliştirme rengini seçebilirsiniz.  [Zorlama Ayarları] (S.102)

Notlar

- [Zorlanıyor] düğme işlemleri sırasında görüntülenebilir. Düğmeye her basılışında ekran değişir. [Tuş Fonksiyonu] (S. 64) öğesini kullanarak önceden düğmelerden birine ekran değiştirme işlevini atayın.
- Zorlama öğesi görüntülendiğinde rengi ve yoğunluğu değiştirmek için **INFO** düğmesine basın.

Dikkat

- Zorlama kullanılırken, küçük konuların kenarları daha güçlü bir şekilde geliştirilebilir. Bu, doğru odaklamanın garantisi değildir.

Fotoğraf makinesindeki görüntüleri televizyonda izleme

MENU → → → [HDMI], [Tv Out]

Kayıtlı fotoğrafları TV'nizde oynatmak için, ayrı olarak satılan kabloyu fotoğraf makinesi ile birlikte kullanın. Bu fonksiyon çekim sırasında kullanılabilir. Yüksek kaliteli görüntüleri televizyon ekranında izlemek için, fotoğraf makinesini bir HDMI kablosu kullanarak bir HD televizyona bağlayın. AV kablosu kullanarak TV'leri bağlarken, önce fotoğraf makinesinin [Tv Out] ayarlarını ayarlayın (S. 101).

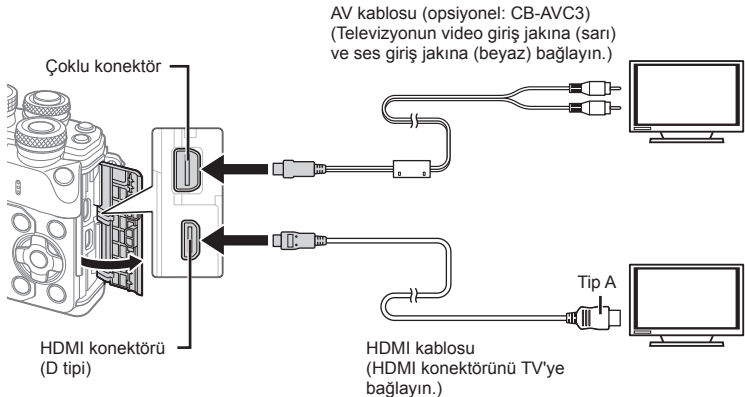

1 TV ve fotoğraf makinesini bağlayın ve TV'nin giriş kaynağını değiştirin.

- Bir HDMI kablosu takılıyken, görüntüler hem televizyonda hem de fotoğraf makinesinin monitöründe görüntülenir. Bilgi görüntüleri ise yalnızca televizyon ekranında görüntülenir. Çekim görüntüsündeki bilgileri gizlemek için **INFO** düğmesini basılı tutun.
- AV kablosu bağlandığında, fotoğraf makinesinin monitörü kapanır.
- Bir AV kablosuyla bağlarken  düğmesine basın.

Dikkat

- TV'nin giriş kaynağının değiştirilmesiyle ilgili ayrıntılı bilgi için, TV'nin kullanım kılavuzuna bakın.
- TV'nin ayarlarına bağlı olarak görüntülenen fotoğraflar ve bilgiler kırılabilir.
- Fotoğraf makinesi hem AV kablosu, hem de HDMI kablosu kullanılarak bağlanırsa, öncelik HDMI çıkışına verilir.
- Fotoğraf makinesi bir HDMI kablosuyla bağlanırsa, dijital video sinyali tipi seçilebilir. Televizyonda seçili giriş formatına uygun olan bir format seçin.

1080p	Öncelik 1080p HDMI çıkışına verilir.
720p	Öncelik 720p HDMI çıkışına verilir.
480p/576p	480p/576p HDMI çıkışı. [Tv Out] (S. 101) için [PAL] seçimi yapılırsa, 576p kullanılır.

- Fotoğraf makinesini başka HDMI çıkış cihazlarına bağlamayın. Aksi takdirde fotoğraf makinesi zarar görebilir.
- USB üzerinden bir bilgisayara veya yazıcıya bağlıyken HDMI çıkışı gerçekleşmez.
-  modunda görüntülenen bilgiler gizlendiğinde, kare hızı TV ile uyumlu değilse, fotoğraf makinesi ekranı TV'de görüntülenemez.

TV uzaktan kumandasının kullanılması

Fotoğraf makinesi HDMI kontrolünü destekleyen bir TV'ye bağlandığında, TV'nin uzaktan kumandasıyla kumanda edilebilir.  [HDMI] (S. 101)
Fotoğraf makinesinin monitörü kapanır.

Notlar

- Fotoğraf makinesini TV'de görüntülenen işlem kılavuzunu takip ederek kumanda edebilirsiniz.
- Tek kare oynatma sırasında, «Kırmızı» düğmesine basarak bilgi ekranını; «Yeşil» düğmesine basarak indeks ekranını görüntüleyebilir veya gizleyebilirsiniz.
- Bazı televizyonlar tüm özellikleri desteklemeyebilir.

Kontrol paneli ekranlarının seçilmesi (📷 Kontrol Ayarları)

MENU → 📷 → 📷 → [📷 Kontrol Ayarları]

Her çekim modunda seçeneğin seçimi için kontrol panellerinin görüntülenip görüntülenmemesini ayarlar.

Her çekim modunda, görüntülemek istediğiniz kontrol paneline girmek için (OK) düğmesine basın.

Kontrol panellerini görüntüleme

- Kontrol paneli görüntülediğinde (OK) düğmesine basın, sonra ekranı değiştirmek için **INFO** düğmesine basın.

Örnek: Canlı kontrol ve LV süper kontrol paneli açık

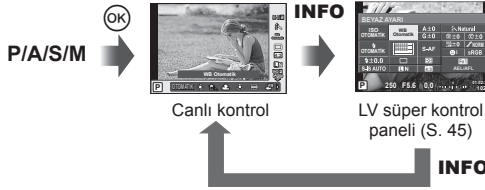
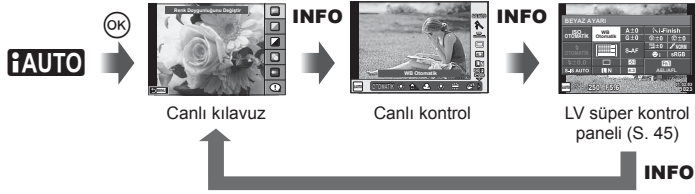

Örnek: Sanat filtresi menüsü, sahne menüsü, canlı kontrol veya LV süper kontrol paneli açık

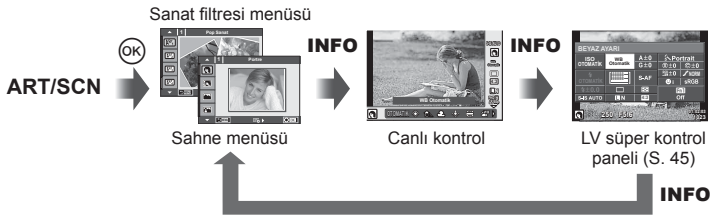

Bilgi ekranlarının eklenmesi

MENU → * → [] → []/Bilgi Ayarları]

LV Bilgisi (Çekim bilgisi ekranları)

Aşağıdaki çekim bilgisi ekranlarını eklemek için [LV-Bilgisi] öğesini kullanın. Eklenen ekranlar çekim sırasında **INFO** düğmesine basıldıkça sırayla görüntülenir. Varsayılan ayar olarak görüntülenen ekranların görüntülenmemesini de seçebilirsiniz.



Yüksek Işık&Gölge ekranı

Yüksek Işık&Gölge ekranı

Parlaklık üst sınırının üzerindeki alanlar kırmızı renkte, sınırın altındaki alanlar mavi renkte görüntülenir. [] [Histogram Ayarları] (S. 101)

[] Bilgi (Oynatma bilgisi ekranları)

Aşağıdaki oynatma bilgisi ekranlarını eklemek için [] Bilgi] öğesini kullanın. Eklenen ekranlar oynatma sırasında **INFO** düğmesine basıldıkça sırayla görüntülenir. Varsayılan ayar olarak görüntülenen ekranların görüntülenmemesini de seçebilirsiniz.

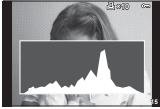

Histogram ekranı



Yüksek Işık&Gölge ekranı



Işık kutusu ekranı

Işık kutusu ekranı

İki fotoğrafı yan yana karşılaştırın. Ekranın karşı tarafındaki fotoğrafı seçmek için [OK] düğmesine basın.

- Ana fotoğraf sağda görüntülenir. Bir fotoğrafı seçmek için [] düğmelerini kullanın ve fotoğrafı sola taşımak için [OK] düğmesine basın. Soldaki fotoğrafla karşılaştırılacak olan fotoğraf sağda seçilebilir. Farklı bir ana fotoğraf seçmek için, sağdaki kareyi vurgulayın ve [OK] düğmesine basın.
- Mevcut görüntüye yakınlaşmak için **Fn1** düğmesine basın. Zoom oranını değiştirmek için arka kadranı döndürün. Yakınlaştırırken, fotoğrafın diğer alanlarına kaydırmak için [] [] [] düğmelerini ve fotoğraflar arasında seçim yapmak için ön kadranı kullanın.



⚙️ Ayarlar (İndeks/takvim ekranı)

⚙️ Ayarlar öğesini kullanarak farklı sayıda kare içeren bir indeks ekranı ve takvim ekranı ekleyebilirsiniz. Arka kadranı döndürerek ek ekranlar görüntülenebilir.

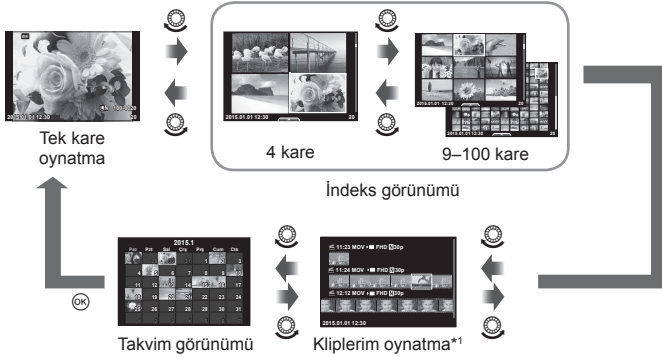

*1 Bir veya birden fazla Kliplerim oluşturulmuşsa burada görüntülenir (S. 41).

⚡ otomatik olarak patladığında deklanşör hızları

MENU → ⚙️ → 📷 → [⚡ X-Sync.] [⚡ Yavaş Limit]

Flaşın patlaması için enstantane hızı koşullarını ayarlayabilirsiniz.

Çekim modu	Flaş zamanlaması (eşzamanlı)	Üst limit	Alt limit
P	1/(objektifin odak uzunluğu×2) ve [⚡ X-Sync.] ayarları, hangisi daha yavaşsa	[⚡ X-Sync.] ayarı*	[⚡ Slow Limit] ayarı
A			
S	Belirlenen deklanşör hızı		Alt limit yok
M			

* Ayrı olarak satılan harici bir flaş kullanıldığında 1/200 saniye.

📷 görüntü boyutları ve sıkıştırma oranları kombinasyonu

MENU → ⚙️ → 📷 → [📷 Set]

Görüntü boyutu ve sıkıştırma oranını kombine ederek JPEG görüntü kalitesini ayarlayabilirsiniz.

Görüntü boyutu		Sıkıştırma oranı				Uygulama
İsim	Piksel sayısı	SF (Çok Kaliteli)	F (Kaliteli)	N (Normal)	B (Temel)	
L (Büyük)	4608×3456*	L SF	L F*	L N*	L B	Baskı boyutu için seçin
	3200×2400*	M SF	M F	M N*	M B	
M (Orta)	2560×1920					
1920×1440						
	1600×1200					
S (Küçük)	1280×960*	S SF	S F	S N*	S B	Küçük boyutlu baskılar ve web sitesinde kullanım için
	1024×768					
	640×480					

* Varsayılan

Vizörün görüntü stilini seçme

MENU → → → [Dahili EVF Stili]

Stil 1/2: Yalnızca deklanşör hızı ve diyafram değeri gibi temel öğeleri görüntüler

Stil 3: Monitörle aynı şekilde görüntüler



Stil 1/ Stil 2



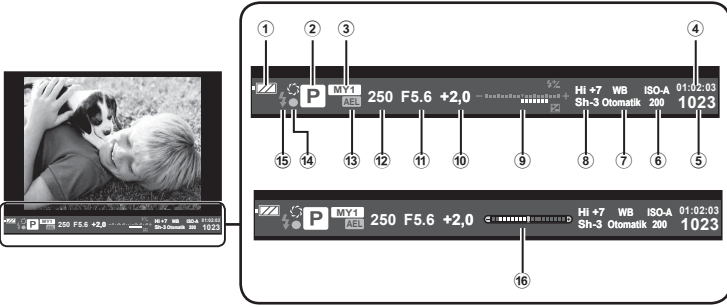

Stil 3

■ Vizör kullanarak yapılan çekimler esnasında vizör görünümü (Stil 1/Stil 2)



① PİL kontrolü

-  Yanıyor: Kullanıma hazır.
-  Yanıyor: PİL gücü zayıf.
-  Yanıp sönüyor (kırmızı): Şarj edilmesi gerekiyor.

② Çekim modu..... S. 22–39

③ Myset S. 84

④ Kullanılabilir kayıt süresi

⑤ Kaydedilebilir sabit resim sayısı... S. 131

⑥ ISO duyarlılığı..... S. 53

⑦ Beyaz dengesi S. 54

⑧ Işık&Gölge Kontrolü..... S. 52

⑨ Üst: Flaş yoğunluk kontrolü S. 64

Alt: Pozlama telafisi göstergesi..... S. 47

⑩ Pozlama telafisi değeri..... S. 47

⑪ Diyafram değeri S. 32–35

⑫ Deklanşör hızı..... S. 32–35

⑬ AE Kilidi [AEL] S. 109

⑭ AF onay işareti..... S. 23

⑮ Flaş..... S. 62 (yanıp sönüyor: şarj devam ediyor)

⑯ Seviye göstergesi (deklanşöre yarım basıldığında görüntülenir)

Bu fotoğraf makinesinin kablosuz LAN fonksiyonu aracılığıyla bir akıllı telefon bağlar ve özel uygulamasını kullanırsanız çekim sırasında ve sonrasında çok daha fazla özelliğinden yararlanabilirsiniz.

Belirtilen uygulama ile yapabileceğiniz işlemler, OLYMPUS Image Share (Ol.Share)

- Bir akıllı telefona fotoğraf makinesi görüntü aktarımı
Fotoğraf makinesindeki görüntüleri bir akıllı telefona yükleyebilirsiniz.
- Bir akıllı telefonda uzaktan çekim
Akıllı telefon kullanarak fotoğraf makinesini uzaktan çalıştırıp çekim yapabilirsiniz.
- Güzel resim işleme
Bir akıllı telefona yüklenen resimlere sanat filtreleri uygulayabilir ve damga ekleyebilirsiniz.
- Fotoğraf makinesindeki fotoğraflara GPS etiketlerinin eklenmesi
Akıllı telefonda kayıtlı GPS günlüğünü fotoğraf makinesine aktararak fotoğraflara kolaylıkla GPS etiketleri ekleyebilirsiniz.

Ayrıntılar için, aşağıdaki adresi ziyaret edin:



<http://oishare.olympus-imaging.com/>

Dikkat

- Kablosuz LAN fonksiyonunu kullanmadan önce şunu okuyun: «Kablosuz LAN fonksiyonunu kullanma» (S. 159).
- Kablosuz LAN fonksiyonunu fotoğraf makinesinin satın alındığı yerden başka bir ülkede kullanacaksanız, fotoğraf makinesinin, ilgili ülkenin kablosuz iletişim yönetmelikleriyle uyumlu olmaması riski söz konusudur. Olympus, bu tür yönetmeliklere uyumlu olmamaktan sorumlu tutulamaz.
- Her türden kablosuz iletişimde daima bir üçüncü şahıstan kaynaklı kesinti riski vardır.
- Fotoğraf makinesindeki kablosuz LAN fonksiyonu, bir ev veya kamusal erişim noktasına bağlanmak için kullanılamaz.
- Kablosuz LAN anteni, fotoğraf makinesinin sapında bulunur. Anteni mümkün olduğunca metal nesnelere uzak tutun.
- Kablosuz LAN bağlantısı kurulduğunda pil daha çabuk biter. Pil bitiyorsa, aktarım esnasında bağlantı kesilebilir.
- Yakında bulunan mikrodalga fırın veya kablosuz telefon gibi manyetik alan, statik elektrik veya radyo dalgası üreten cihazlar bağlantının zor kurulmasına veya yavaş olmasına neden olabilir.

Akıllı telefona bağlanı

Bir akıllı telefona bağlayın. Akıllı telefonunuzda yüklü olan OI.Share Uygulamasını başlatın.

- 1  oynatma Menüsünden [Akıllı Telefona Bağlan] seçimini yapın ve  düğmesine basın.
 - Ayrıca monitörde  ögesine dokunarak da bağlayabilirsiniz.
- 2 Monitörde görüntülenen kılavuzu takip ederek Wi-Fi ayarlarını gerçekleştirin.
 - SSID, parola ve QR kodu monitörde görüntülenir.



- 3 Akıllı telefonunuzda OI.Share'i başlatın ve fotoğraf makinesi monitöründe görüntülenen QR kodunu okuyun.
 - Bağlantı otomatik olarak gerçekleştirilecektir.
 - QR kodunu okuyamıyorsanız, SSID ve şifreyi bağlanacak akıllı telefonunuzun Wi-Fi ayarlarına girin. Akıllı telefonunuzun Wi-Fi ayarlarına nasıl erişileceğini öğrenmek için lütfen akıllı telefonunuzun işletim talimatlarına bakın.
- 4 Bağlantıyı sonlandırmak için fotoğraf makinesi üzerindeki **MENU** düğmesine basın veya monitör ekranındaki [Wi-Fi'yi Sonlandır] ögesine dokunun.
 - Ayrıca fotoğraf makinenizi kapatarak veya OI-Share uygulamasını kullanarak bağlantıyı sonlandırabilirsiniz.
 - Bağlantı sona erer.

Fotoğrafların akıllı telefona aktarılması

Fotoğraf makinesindeki fotoğrafları seçebilir ve bir akıllı telefona yükleyebilirsiniz. Ayrıca fotoğraf makinesini paylaşmak istediğiniz görüntüleri önceden seçmek için de kullanabilirsiniz.  «Fotoğraflar üzerinde bir aktarım sırası ayarlama ([Paylaşım Sırası])» (S. 80)

1 Fotoğraf makinesini bir akıllı telefona bağlayın (S. 116).

- Ayrıca monitörde **Wi-Fi** ögesine dokunarak da bağlayabilirsiniz.

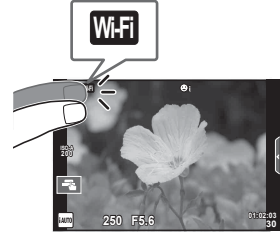

2 Ol.Share'i başlatın ve Fotoğraf Aktarımı düğmesine dokunun.

- Fotoğraf makinesindeki fotoğraflar bir liste halinde görüntülenir.

3 Aktarmak istediğiniz fotoğrafları seçin ve Kaydet düğmesine dokunun.

- Kaydetme işlemi tamamlandığında, fotoğraf makinesini akıllı telefonda kapatabilirsiniz.

Akıllı telefonla uzaktan çekim yapma

Fotoğraf makinesini akıllı telefon ile çalıştırarak uzaktan çekim yapabilirsiniz. Bu sadece [Özel] ayarlıyken kullanılabilir.

1 Fotoğraf makinesi üzerinde [Akıllı Telefona Bağlan] ögesini başlatın.

- Ayrıca monitörde **Wi-Fi** ögesine dokunarak da bağlayabilirsiniz.

2 Ol.Share'i başlatın ve Uzak düğmesine dokunun.

3 Çekmek için deklanşöre dokunun.

- Çekilen görüntü fotoğraf makinesinin bellek kartına kaydedilir.

Dikkat

- Mevcut çekim seçenekleri kısmen sınırlanmıştır.

Fotoğraflara konum bilgilerini ekleme

GPS günlüğü kaydedilirken çekilen fotoğraflara, akıllı telefonda kayıtlı GPS günlüklerini fotoğraf makinesine aktararak GPS etiketleri ekleyebilirsiniz. Bu sadece [Özel] ayarlıyken kullanılabilir.

- 1** Çekime başlamadan önce, OI.Share uygulamasını başlatın ve GPS günlüklerini kaydetmeye başlamak için Konum Ekle düğmesi üzerindeki anahtarı açın.
 - GPS günlüğünü kaydetmeye başlamadan önce, fotoğraf makinesi saati senkronize etmek için bir kez OI.Share uygulanmasına bağlanmalıdır.
 - GPS günlüğü kaydedilirken telefonu ya da diğer uygulamaları kullanabilirsiniz. OI.Share uygulamasını sonlandırmayın.
- 2** Çekim tamamlandığında, Konum Ekle düğmesi üzerindeki anahtarı kapatın. GPS günlüğünü kaydetme işlemi tamamlanır.
- 3** Fotoğraf makinesi üzerinde [Akıllı Telefona Bağlan] ögesini başlatın.
 - Ayrıca monitörde **WiFi** ögesine dokunarak da bağlayabilirsiniz.
- 4** OI.Share uygulamasını kullanarak kayıtlı GPS günlüğünü fotoğraf makinesine aktarın.
 - Aktarılan GPS günlüğü doğrultusunda, bellek kartındaki görüntülere GPS etiketleri eklenir.
 - **📍** işareti, konum bilgilerinin eklendiği görüntülere konulur.

Dikkat

- Konum bilgisinin eklenmesi, sadece GPS fonksiyonu olan akıllı telefonlarla kullanılabilir.
- Konum bilgileri videolara eklenemez.

Bağlantı yöntemini değiştirme

Akıllı telefona bağlantı yapmak için iki yöntem mevcuttur. [Özel] konumunda her seferinde bağlamak için aynı özellikler kullanılır. [Bir Defalık] konumunda her seferinde farklı ayarlar kullanılır. Kendi akıllı telefonunuza bağlantı yaparken [Özel] konumunu, bir arkadaşınızın vs. akıllı telefonuna aktarım yaparken ise [Bir Defalık] konumunu kullanabilirsiniz.

Fabrika varsayılan ayarı [Özel] ayarıdır.

- 1 **ƒ** Ayarlar Menüsünde [Wi-Fi Ayarları] öğesini seçin **OK** düğmesine basın.
- 2 [Wi-Fi Bağlantı Ayarları] öğesini seçin ve **▶** düğmesine basın.
- 3 Kablosuz LAN bağlantı yöntemini seçin ve ardından **OK** düğmesine basın.
 - [Özel]: Bir akıllı telefona bağlanın (ilk bağlantıdan sonra, ayarları kullanarak otomatik bağlanır). Tüm OI.Share fonksiyonları kullanılabilir.
 - [Bir Defalık]: Birden fazla akıllı telefona bağlanın (her defasında farklı bağlantı ayarları kullanarak bağlanır). Sadece OI.Share fotoğraf aktarma fonksiyonu kullanılabilir. Yalnızca fotoğraf makinesi kullanılarak paylaşım sırası ayarlanan fotoğrafları görüntüleyebilirsiniz.
 - [Seç]: Her defasında kullanılacak yöntemi seçin.
 - [Kapalı]: Wi-Fi fonksiyonu devre dışıdır.



Şifre değiştirme

[Özel] için kullanılan şifreyi değiştirin.

- 1 **ƒ** Ayarlar Menüsünde [Wi-Fi Ayarları] öğesini seçin **OK** düğmesine basın.
- 2 [Özel Şifre] öğesini seçin ve **▶** düğmesine basın.
- 3 İşlem kılavuzunu takip edin ve **⊙** düğmesine basın.
 - Yeni şifre ayarlanır.



Paylaşım sırasını iptal etme

Fotoğraflar için ayarlanana paylaşım sıralarını iptal edin.

- 1** ƒ Ayarlar Menüsünde [Wi-Fi Ayarları] öğesini seçin  düğmesine basın.
- 2** [Paylaşım Sırasını sıfırla] öğesini seçin  düğmesine basın.
- 3** [Evet] seçimini yapın ve ardından  düğmesini basın.

Kablosuz LAN ayarlarını sıfırlama

[Wi-Fi Ayarları] içeriğini sıfırlar.

- 1** ƒ Ayarlar Menüsünde [Wi-Fi Ayarları] öğesini seçin  düğmesine basın.
- 2** [Wi-Fi Ayarlarını Sıfırla] öğesini seçin ve  düğmesine basın.
- 3** [Evet] seçimini yapın ve ardından  düğmesini basın.

Fotoğraf makinesini bir bilgisayara bağlama

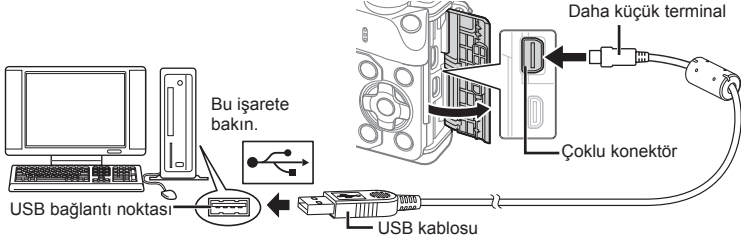
**Dikkat**

- Fotoğraf makinesini bilgisayara bağladıktan sonra bile fotoğraf makinesinin ekranında herhangi bir şey görüntülenmezse, pil bitmiş olabilir. Tam olarak şarj edilmiş bir pil kullanın.
- Fotoğraf makinesi açıldığında, bir ev sahibi cihaz seçmenizi isteyen bir iletişim penceresinin görüntülenmesi gerekir. Görüntülenmezse, fotoğraf makinesi özel menülerinden [USB Modu] (S. 102) öğesi için [Otomatik] seçimini yapın.

Fotoğrafların bilgisayara kopyalanması

Aşağıdaki işletim sistemleri USB bağlantısı ile uyumludur:

Windows: Windows XP SP3/Windows Vista SP2/Windows 7 SP1/
Windows 8/Windows 8.1

Macintosh: Mac OS X v10.5 - v10.10

1 Fotoğraf makinesini kapatın ve bilgisayara bağlayın.

- USB bağlantı noktasının yeri, bilgisayara göre değişir. Ayrıntılı bilgi için, bilgisayarının kullanım kılavuzuna bakın.

2 Fotoğraf makinesini açın.

- USB bağlantısı seçim ekranı görüntülenir.

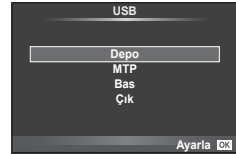
3 [Depo] seçimini yapmak için Δ ∇ düğmesine basın. \odot düğmesine basın.**4** Bilgisayar fotoğraf makinesini yeni bir aygıt olarak tanırsın.

Dikkat

- Windows Vista, Windows 7, Windows 8 veya Windows 8.1 işletim sisteminde Windows Fotoğraf Galerisi'ni kullanıyorsanız, 3. adımda [MTP] seçimini yapın.
- Aşağıdaki ortamlarda, bilgisayarının USB bağlantı noktası olsa dahi, veri aktarımı garanti altında değildir.
 - Genişletme kartı vs. vasıtasıyla USB bağlantısı noktası eklenmiş olan bilgisayarlar.
 - İşletim sistemi fabrikada kurulmamış olan bilgisayarlar
 - Toplama bilgisayarlar
- Fotoğraf makinesi bir bilgisayar bağlıken fotoğraf makinesi kontrolleri kullanılamaz.
- Fotoğraf makinesi bir bilgisayara bağlandığında 2. adımdaki iletişim penceresi görüntülenmezse, fotoğraf makinesi özel menülerinde [USB Modu] ögesi için [Otomatik] seçimini yapın (S. 102).

PC yazılımını kurma

OLYMPUS Viewer 3, fotoğraf makinenize aktarma yapmanız ve daha sonra fotoğraf makinenizde çektiğiniz fotoğraf ve videoları görüntülemeniz, düzenlemeniz ve yönetmeniz için geliştirilen bir programdır.

- Ayrıca «<http://support.olympus-imaging.com/ov3download/>» adresi üzerinden OLYMPUS Viewer 3'ü indirebilirsiniz. OLYMPUS Viewer 3'ü indirmek için ürünün seri numarasını girmeniz gerekmektedir.

■ Windows

1 Ürünle verilen CD'yi CD-ROM sürücüsüne yerleştirin.

Windows XP

- Bir «Kurulum» iletişim penceresi görüntülenir.
- Microsoft, Windows XP desteğini sonlandırmıştır. Güvenlik sorunları riskini göz önünde bulundurarak kullanın.

Windows Vista/Windows 7/Windows 8/Windows 8.1

- Bir otomatik çalıştırma penceresi açılacaktır. «Kurulum» iletişim penceresini görüntülemek için «OLYMPUS Kurulumu» ögesini tıklayın.

Dikkat

- «Kurulum» iletişim penceresi görüntülenmezse, Windows Explorer'da CD-ROM'u (OLYMPUS Kurulumu) açın ve «LAUNCHER.EXE'ye çift tıklayın.
- Bir «Kullanıcı Hesabı Kontrolü» iletişim penceresi görüntülenince, «Evet» veya «Devam» ögesini tıklayın.

2 Fotoğraf makinesini bilgisayarınıza bağlayın.

Dikkat

- Fotoğraf makinesi USB üzerinden başka bir cihaza bağlandığında, bağlantı tipini seçmenizi isteyen bir mesaj görüntülenir. [Depo] seçeneğini seçin.

3 Olympus ürününüzü kaydedtirin.

- «Kayıt» düğmesini tıklayın ve ekrandaki yönergeleri takip edin.



4 OLYMPUS Viewer 3 yazılımını kurun.

- Kurulumla başlamadan önce sistem gereksinimlerini kontrol edin.

Çalıştırma Ortamı

İşletim Sistemi	Windows XP SP3/Windows Vista SP2/Windows 7 SP1/ Windows 8/Windows 8.1
İşlemci	Pentium 4 1.3 GHz veya üstü (Videolar için Core2Duo 2,13 GHz veya üstü gereklidir)
RAM	1 GB veya daha fazla (2 GB veya daha fazlası önerilir)
Boş Sabit Disk Alanı	3 GB veya üstü
Ekran Ayarları	1024 × 768 piksel veya daha fazla Asgari 65.536 renk (16.770.000 renk önerilir)

- «OLYMPUS Viewer 3» düğmesini tıklatın ve yazılımı kurmak için ekrandaki yönergeleri takip edin.
- Yazılımın nasıl kullanılacağı hakkında ayrıntılı bilgi için, lütfen yazılımdaki yardım bölümüne bakın.

■ Macintosh

1 Ürünle verilen CD'yi CD-ROM sürücüsüne yerleştirin.

- Disk içeriği otomatik olarak Finder'da görüntülenmelidir. Görüntülenmiyorsa, masaüstündeki CD simgesini çift tıklatın.
- «Setup» iletişim penceresini görüntülemek için «Setup» ögesini tıklatın.



2 OLYMPUS Viewer 3 yazılımını kurun.

- Kurulumla başlamadan önce sistem gereksinimlerini kontrol edin.
- «OLYMPUS Viewer 3» düğmesini tıklatın ve yazılımı kurmak için ekrandaki yönergeleri takip edin.



Çalıştırma Ortamı

İşletim Sistemi	Mac OS X v10.5–v10.10
İşlemci	Intel Core Solo/Duo 1.5 GHz veya üstü (Videolar için Core2Duo 2 GHz veya üstü gereklidir)
RAM	1 GB veya daha fazla (2 GB veya daha fazlası önerilir)
Boş Sabit Disk Alanı	3 GB veya üstü
Ekran Ayarları	1024 × 768 piksel veya daha fazla Minimum 32.000 renk (16.770.000 renk önerilir)

- Dili değiştirmek için dil açılır kutusundan kullanmak istediğiniz dili seçin. Yazılımın nasıl kullanılacağı hakkında ayrıntılı bilgi için, lütfen yazılımdaki yardım bölümüne bakın.

Doğrudan baskı (PictBridge)

Fotoğraf makinesini, PictBridge standardıyla uyumlu bir yazıcıya USB kablosu aracılığıyla bağlayarak kaydedilen fotoğrafları doğrudan bastırabilirsiniz.

- 1 Ürünle verilen USB kablosunu kullanarak fotoğraf makinesini yazıcıya bağlayın ve fotoğraf makinesini açın.

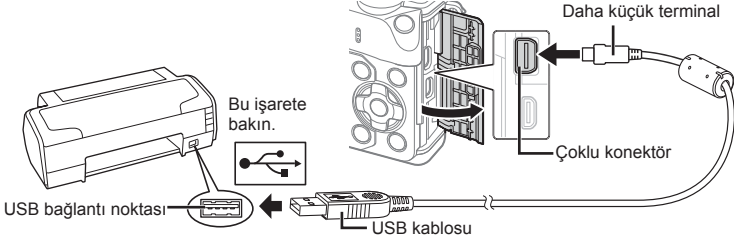

- Baskı için tam olarak şarj edilmiş bir pil kullanın.
- Fotoğraf makinesi açıldığında, bir ev sahibi cihaz seçmenizi isteyen bir iletişim penceresinin görüntülenmesi gerekir. Görüntülenmezse, fotoğraf makinesi özel menülerinden [USB Modu] (S. 102) öğesi için [Otomatik] seçimini yapın.

- 2 [Bastır] seçimini yapmak için Δ ∇ düğmesini kullanın.

- [Lütfen Bekleyin] mesajı, ardından da bir baskı modu iletişim penceresi görüntülenir.
- Ekran birkaç dakika içinde görüntülenmezse, USB kablosunu ayırın ve 1. adımdan yeniden başlayın.

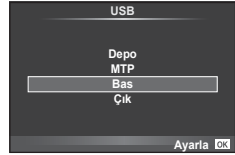

«Özel baskı» (S. 126) adımıyla devam edin.

Dikkat

- 3D fotoğraflar, RAW fotoğraflar ve filmler bastırılmaz.

Kolay bastırma

Yazıcıyı USB kablosuyla bağlamadan önce, bastırmak istediğiniz fotoğrafı görüntülemek üzere fotoğraf makinesini kullanın.

- 1 Basmak istediğiniz fotoğrafları fotoğraf makinesinde görüntülemek için \triangleleft \triangleright düğmelerini kullanın.

- 2 \triangleright düğmesine basın.

- Basma işlemi tamamlandığında fotoğraf seçim ekranı görüntülenir. Başka bir fotoğraf bastırmak üzere fotoğrafı seçmek için \triangleleft \triangleright düğmelerini kullanın ve \odot düğmesine basın.
- Çıkmak için, fotoğraf seçim ekranı görüntülenirken USB kablosunu fotoğraf makinesinden ayırın.

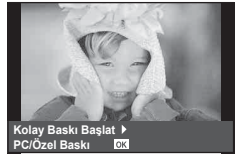

Özel baskı

- 1 Ürünle verilen USB kablosunu kullanarak fotoğraf makinesini yazıcıya bağlayın ve fotoğraf makinesini açın.
 - Fotoğraf makinesi açıldığında, bir ev sahibi cihaz seçmenizi isteyen bir iletişim penceresinin görüntülenmesi gerekir. Görüntülenmezse, fotoğraf makinesi özel menülerinden [USB Modu] (S. 102) öğesi için [Otomatik] seçimini yapın.
- 2 Bir basma seçeneğini ayarlamak için, işlem kılavuzunu izleyin.

Basma modunun seçilmesi

Baskı türünü seçin (baskı modu). Bu düğmelere atanmış olan fonksiyonlar aşağıda gösterilmiştir.

Bastır	Seçilen fotoğrafları basar.
Hepsini Bastır	Kartta saklanan tüm fotoğrafları birer kopya olarak basar.
Çoklu Bastır	Tek bir fotoğrafı, tek bir kağıt sayfasında birden çok kez basar.
Hepsi İndeks	Kartta kayıtlı olan tüm fotoğrafların indeksini basar.
Baskı Sırası	Fotoğrafları, yapmış olduğunuz baskı rezervasyonuna göre basar. Baskı rezervasyonu için fotoğraf yoksa bu seçenek görüntülenmez.

Baskı kağıdı öğelerini ayarlama

Bu ayarlar yazıcı türüne göre değişir. Yalnızca yazıcının STANDARD ayarı kullanılabilir, ayarı değiştiremezsiniz.

Ebat	Yazıcının desteklediği kağıt boyutunu ayarlar.
Çerçevesiz	Fotoğrafın tüm sayfaya veya boş bir çerçeve içerisine basılmasını seçer.
Poz/Kağıt	Yaprak başında fotoğraf sayısını belirler. [Çoklu Bastır] öğesini seçtiğinizde görüntülenir.

Bastırmak istediğiniz fotoğrafların seçilmesi



Basmak istediğiniz fotoğrafları seçin. Seçilen fotoğraflar daha sonra basılabilir (tek kare rezervasyonu) veya görüntülediğiniz fotoğraf doğrudan basılabilir.



Bastır (OK)	O an görüntülenen fotoğrafı basar. [Tek Bastır] rezervasyonunun daha önce uygulandığı bir fotoğraf varsa, yalnızca rezervasyonu olan fotoğraf basılır.
Tek Bastır (▲)	Görüntülenen fotoğrafa baskı rezervasyonunu uygular. [Tek Baskı] uyguladıktan sonra başka fotoğraflara rezervasyon yapmak istiyorsanız, fotoğrafları seçmek için <D> düğmelerini kullanın.
Daha fazlası (▼)	Görüntülenen fotoğraf için kopya sayısını ve diğer öğeleri ayarlar ve basılmasının istenip istenmediğini belirler. Kullanım için, sonraki bölümdeki «Baskı verilerini ayarlama» maddesine bakın.

Baskı verilerini ayarlama

Baskı sırasında fotoğrafı tarih ve saat ya da dosya adı gibi baskı verilerinin basılıp basılmayacağını belirleyin. Baskı modu [Hepsini Bastır] olarak ayarlandığında ve [Opsiyon Ayarı] seçildiğinde aşağıdaki seçenekler görüntülenir.

	Basilacak kopya sayısını ayarlar.
Tarih	Fotoğrafta kayıtlı olan tarih ve saati yazdırır.
Dosya Adı	Fotoğrafta kayıtlı olan dosya adını yazdırır.
	Baskı için fotoğrafı kırpar. Kırpma boyutunu seçmek için ön kadranı (⊙), kırpma konumunu belirlemek için ise Δ ▽ ◀ ▶ düğmesini kullanın.

3 Bastırılacak fotoğrafları ve baskı verisini ayarladıktan sonra, [Bastır] öğesini seçin ve düğmesine basın.

- Baskı işlemini durdurmak ve iptal etmek için,  düğmesine basın. Baskı işlemine devam etmek için [Devam Et] seçeneğini seçin.





■ Baskı işlemini iptal etme

Baskı işlemini iptal etmek için, [İptal] öğesini vurgulayın ve  düğmesine basın. Baskı siparişinde yapılmış olan tüm değişikliklerin kaybolacağını unutmayın; baskı işlemini iptal etmek ve o anki baskı siparişinde değişiklikler yapabileceğiniz bir önceki adıma geri dönmek için **MENU** düğmesine basın.



Baskı rezervasyonu (DPOF)

Bastırılacak fotoğrafları listelerek ve her baskıdan kaç kopya bastırılacağını belirterek dijital «baskı siparişlerinizi» bellek kartına kaydedebilirsiniz. Ardından, fotoğraflarınızı DPOF özelliğini destekleyen bir fotoğraf mağazasında bastırabilir veya fotoğraf makinenizi doğrudan bir DPOF yazıcıya bağlayarak bunları kendiniz basabilirsiniz. Bir baskı oluşturmak için bir bellek kartı gerekir.

Bir baskı siparişi oluşturma

- 1 Oynatma sırasında  düğmesine basın ve ardından  seçimini yapın.
- 2  veya  seçeneğini seçin ve  düğmesine basın.

Münferit fotoğraf

Baskı rezervasyonu için olan kareyi seçmek üzere  düğmelerini ve ardından baskı sayısını ayarlamak için   düğmelerini kullanın.

- Birden çok resmin baskı rezervasyonunu yapmak için, bu adımı yineleyin. İsteddiğiniz tüm fotoğraflar seçili olduğunda  düğmesine basın.

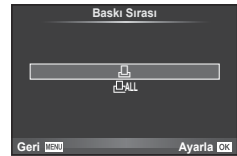

Tüm fotoğraflar

 seçeneğini seçin ve  düğmesine basın.

3 Tarih ve saat biçimini seçin ve **OK** düğmesine basın.

Hayır	Fotoğraflar, tarih ve saat bilgisi olmadan bastırılır.
Tarih	Fotoğraflar, çekildikleri tarih bilgisi ile birlikte bastırılır.
Saat	Fotoğraflar, çekildikleri saat bilgisi ile birlikte bastırılır.



- Fotoğrafları bastırırken, fotoğraflar arasında ayar değiştirilemez.

4 [Ayarla] öğesini seçin ve **OK** düğmesine basın.

Dikkat

- Fotoğraf makinesi başka cihazlarda oluşturulmuş baskı siparişlerini değiştirmek için kullanılamaz. Yeni baskı siparişleri oluşturulduğunda, diğer cihazlarla oluşturulmuş mevcut tüm baskı siparişleri silinir.
- Baskı siparişleri RAW fotoğraflar, 3D fotoğraflar veya filmler içeremez.

Baskı siparişinden tüm veya seçilmiş fotoğrafları kaldırma

Tüm baskı rezervasyonu veya yalnızca seçilen fotoğraflar için verisini sıfırlayabilirsiniz.

1 Oynatma sırasında **OK** düğmesine basın ve ardından [**□**] seçimini yapın.

2 [**□**] seçeneğini seçin ve **OK** düğmesine basın.

- Baskı siparişinden tüm fotoğrafları kaldırmak için [Sıfırla] öğesini seçin ve **OK** düğmesine basın. Tüm fotoğrafları kaldırmadan çıkmak için [Sakla] seçeneğini seçin ve **OK** düğmesine basın.

3 Baskı siparişinden kaldırmak üzere fotoğrafları seçmek için **◀▶** düğmesine basın.

- Çıktı sayısını 0 olarak ayarlamak için **▽** düğmesini kullanın. İstedığınız tüm fotoğrafları baskı siparişinden kaldırdıktan sonra **OK** düğmesine basın.

4 Tarih ve saat biçimini seçin ve **OK** düğmesine basın.

- Ayar, baskı rezervasyonu olan tüm diğer fotoğraflara uygulanır.

5 [Ayarla] öğesini seçin ve **OK** düğmesine basın.

Pil ve şarj cihazı

- Kamerada tek bir Olympus lityum-iyon pil kullanılmaktadır. Orijinal OLYMPUS piller dışında asla başka bir pil kullanmayın.
- Fotoğraf makinesinin güç tüketimi, kullanım şekline ve diğer koşullara bağlı olarak çok farklılık gösterebilir.
- Aşağıdaki işlemler, çekim yapılmadığında da çok güç tükettiği için, pil hızla tükenecektir.
 - Çekim modunda deklanşöre yarım basarak sürekli otomatik odaklama yapma.
 - Monitörde uzun süreyle fotoğraf görüntülenmesi.
 - [Gecikme Süresi] (S. 100) ögesi [Kısa] konumuna ayarlandığında.
 - Bir bilgisayar veya yazıcıya bağlı olduğunda.
- Tükenmiş bir pil kullanıldığında, fotoğraf makinesi, pil uyarı göstergesi görüntülenmeden kapanabilir.
- Piller, satın alındığında tam olarak şarjlı değildir. Kullanmadan önce pili ürünle verilen şarj cihazı ile şarj edin.
- Sağlanan şarj cihazıyla normal şarj süresi yaklaşık 3 saat 30 dakikadır (tahmini).
- Ürünle verilen pili şarj etmek için özel şarj cihazları haricindeki şarj cihazlarını ve ürünle verilen şarj cihazıyla kullanıma özel olan piller haricindeki pilleri kullanmayı denemeyin.

Dikkat

- Pil yanlış tipte bir pille değiştirilirse patlama tehlikesi oluşur.
- Kullanılmış pili «Pil Kullanma» bölümündeki talimatlara uygun olarak atın (S. 160).

Şarj cihazını yurt dışında kullanma

- Şarj cihazı, dünyanın her yerinde 100 V ila 240 V AC (50/60 Hz) sunan çoğu ev tipi prizlerde kullanılabilir. Bununla birlikte bulunduğunuz ülkeye bağlı olarak duvardaki priz in şekli farklı olabilir ve şarj cihazını prize takmak için bir adaptöre ihtiyaç olabilir. Ayrıntılı bilgi için yerel elektrikçinize ya da seyahat acentenize başvurun.
- Şarj cihazı bozulabileceği için, piyasada satılan seyahat adaptörlerini kullanmayın.

Kullanılabilen kartlar

Bu el kitabında, tüm depolama cihazları «kartlar» olarak anılır. Bu fotoğraf makinesinde şu SD bellek kartı tipleri (piyasada bulunur) kullanılabilir: SD, SDHC, SDXC ve Eye-Fi. En güncel bilgi için lütfen Olympus web sitesini ziyaret edin.



SD kart yazma koruma düğmesi

SD kartının gövdesinde bir yazma koruma düğmesi bulunur. Bu düğmeyi «LOCK» konumuna getirirseniz, karta yazamaz ve kartı silemez veya biçimlendiremezsiniz. Yazmayı mümkün kılmak için düğmeyi kilit açık konumuna getirin.

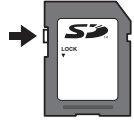

Dikkat

- Karttaki veri, kart formatlandıktan veya veriler silindikten sonra dahi tam olarak kaldırılamaz. Kartı atmak etmek istediğiniz, kişisel bilgilerinin başkalarının eline geçmesini önlemek için kartı yok edin.
- Eye-Fi kartını fotoğraf makinesinin kullandığı ülkede geçerli olan kanun ve yönetmeliklere uygun olarak kullanın. Uçaktayken ve kullanımın sınırlandırıldığı diğer yerlerde Eye-Fi kartını bilgisayarınızdan çıkartın veya kart işlevlerini devre dışı bırakın. [Eye-Fi] (S. 108)
- Eye-Fi kartı, kullanım sırasında ısınır.
- Bir Eye-Fi kartı kullanılırken, pil daha çabuk bitebilir.
- Bir Eye-Fi kartı kullanılırken, fotoğraf makinesi daha yavaş çalışabilir.
- Kliplerim çekimi sırasında hata meydana gelebilir. Böylesi bir durumda lütfen kart fonksiyonunu kapatın.
- SD kartın yazma koruması anahtarını «LOCK» konumuna ayarlama, klip çekimi ve oynatma gibi bazı işlevlerin kullanımını kısıtlar.

Kayıt modu ve dosya boyutu/saklayabileceğiniz sabit fotoğraf sayısı

Tablodaki dosya boyutu 4:3 en-boy oranındaki dosyalar için yaklaşık değerdir.

Kayıt modu	Piksel sayısı (Piksel Say)	Sıkıştırma	Dosya biçimi	Dosya büyüklüğü (MB)	Saklanabilir sabit poz sayısı*
RAW	4608×3456	Kayıpsız sıkıştırma	ORF	Yakl. 17,3	55
L SF		1/2,7		Yakl. 10,8	88
L F		1/4		Yakl. 7,5	127
L N		1/8		Yakl. 3,5	274
L B		1/12		Yakl. 2,4	409
M SF	3200×2400	1/2,7	ORF	Yakl. 5,6	172
M F		1/4		Yakl. 3,4	285
M N		1/8		Yakl. 1,7	559
M B		1/12		Yakl. 1,2	836
M SF		1/2,7		Yakl. 3,2	300
M F	2560×1920	1/4	ORF	Yakl. 2,2	442
M N		1/8		Yakl. 1,1	859
M B		1/12		Yakl. 0,8	1271
M SF		1/2,7		Yakl. 1,8	526
M F		1/4		Yakl. 1,3	772
M N	1920×1440	1/8	JPEG	Yakl. 0,7	1488
M B		1/12		Yakl. 0,5	2179
M SF		1/2,7		Yakl. 1,3	753
M F		1/4		Yakl. 0,9	1089
M N		1/8		Yakl. 0,5	2104
M B	1600×1200	1/12	JPEG	Yakl. 0,4	2906
S SF		1/2,7		Yakl. 0,9	1151
S F		1/4		Yakl. 0,6	1649
S N		1/8		Yakl. 0,4	3051
S B		1/12		Yakl. 0,3	4359
S SF	1280×960	1/2,7	JPEG	Yakl. 0,6	1743
S F		1/4		Yakl. 0,4	2441
S N		1/8		Yakl. 0,3	4359
S B		1/12		Yakl. 0,2	6102
S SF		1/2,7		Yakl. 0,3	3814
S F	640×480	1/4	JPEG	Yakl. 0,2	5548
S N		1/8		Yakl. 0,2	8718
S B		1/12		Yakl. 0,1	10171
S SF		1/2,7		Yakl. 0,3	3814

*Bir 1GB SD kartın kullanıldığı varsayılır.

Dikkat

- Çekilebilecek fotoğraf sayısı, nesneye veya baskı için fotoğraf ayrılıp ayrılmadığı gibi faktörlere bağlı olarak değişiklik gösterebilir. Belirli durumlarda, monitörde görüntülenen çekilebilecek fotoğraf sayısı, fotoğrafları çekseniz veya silseniz bile değişmez.
- Gerçek dosya boyutu nesneye bağlı olarak değişir.
- Monitörde görüntülenen depolanabilir sabit fotoğrafların maksimum sayısı 9999'dur.
- Gerçekleştirilebilecek video kaydı uzunluğu için, Olympus web sitesine bakın.

Sahneye ve yaratıcı içeriğinize uygun bir objektif seçin. Micro Four Thirds Sistemi için özel tasarlanmış ve sağda gösterilen M.ZUIKO DIGITAL etiketini taşıyan objektifler kullanın.

Bir adaptörler, Four Thirds Sistemi ve OM Sistemi objektiflerini kullanabilirsiniz.



Dikkat

- Gövde kapağını ve objektifi fotoğraf makinesinden çıkardığınızda ya da fotoğraf makinesine taktığınızda fotoğraf makinesindeki lens yuvasının aşağı bakmasını sağlayın. Bu şekilde, fotoğraf makinesi için toz ve yabancı maddelerin girmesi önlenir.
- Tozlu ortamlarda gövde kapağını çıkartmayın ya da objektifi takmayın.
- Fotoğraf makinesinde objektif takılı durumdayken fotoğraf makinesini güneşe doğru tutmayın. Bu durumda, fotoğraf makinesinin bozulabilir ya da güneş ışığının objektif içerisinden geçmesi nedeniyle fotoğraf makinesinin alev almasına neden olabilir.
- Gövde kapağını ve arka kapağı kaybetmemeye özen gösterin.
- Objektif takılı olmadığında fotoğraf makinesi içine toz girmesini önlemek için, fotoğraf makinesi gövdesi kapağını takın.

■ Objektif ve fotoğraf makinesi kombinasyonları

Objektif	Fotoğraf makinesi	Takma	AF	Ölçüm
Micro Four Thirds Sistemi objektifi	Micro Four Thirds Sistemi fotoğraf makinesi	Evet	Evet	Evet
Four Thirds Sistemi objektifi		Bir yuva adaptörüyle takmak mümkündür	Evet*1	Evet
OM Sistem objektifleri			Hayır	Evet*2
Micro Four Thirds Sistemi objektifi	Four Thirds Sistemi Fotoğraf Makinesi	Hayır	Hayır	Hayır

*1 AF, video kaydı sırasında çalıştırılmaz.

*2 Hassas ölçüm yapmak mümkün değildir.

Bu fotoğraf makinesiyle kullanıma özel harici flaş üniteleri

Bu fotoğraf makinesiyle, gereksinimlerinizi karşılayacak bir flaşa sahip olmak üzere ayrı satılan flaş ünitelerini kullanabilirsiniz. Harici flaşlar fotoğraf makinesi ile iletişim kurarlar. Bu şekilde fotoğraf makinesinin flaş modlarını, TTL-AUTO ve Süper FP flaş gibi çeşitli flaş denetim modlarında, denetleme olanağın ortaya çıkar. Bu fotoğraf makinesi ile kullanılmaya uygun harici flaş fotoğraf makinesinin flaş kızığuna takılarak kullanılabilir. Flaş, sap kablosunu (opsiyonel) kullanarak flaş sapına da takabilirsiniz. Harici flaş ünitesiyle birlikte verilen kullanım kılavuzuna da bakın.

Flaş* kullanılıyorsa enstantane hızının üst sınırı 1/200 saniyedir.

* Yalnızca FL-50R: 1/180 san.

Harici flaş üniteleriyle kullanılabilecek fonksiyonlar



Opsiyonel flaş	Flaş kontrol modu	GN (Kılavuz sayısı) (ISO100)	RC modu
FL-600R	TTL-AUTO, AUTO, MANUAL, FP TTL AUTO, FP MANUAL	GN36 (85 mm ¹) GN20 (24 mm ¹)	✓
FL-300R	TTL OTOMATİK, MANÜEL	GN20 (28 mm ¹)	✓
FL-14	TTL-AUTO, AUTO, MANUAL	GN14 (28 mm ¹)	–
RF-11	TTL OTOMATİK, MANÜEL	GN11	–
TF-22		GN22	–

*1 Kapsanabilen objektifin odak uzunluğu (35 mm'lik filmli fotoğraf makinesine göre hesaplanmıştır).

• FL-LM3 kullanılabilir ancak mevcut en hızlı deklanşör hızı 1/200 sn'dir.

Kablosuz uzaktan kumandalı flaşla fotoğraf çekimi

Bu fotoğraf makinesiyle kullanılmak üzere tasarlanmış ve uzaktan kumanda modu sunan harici flaş üniteleri, kablosuz uzaktan kumandalı flaş fotoğrafçılığı için kullanılabilir. Bu fotoğraf makinesi, üç grup uzaktan kumandalı flaş ünitesi ve dahili flaşın her birini ayrı ayrı kontrol edebilir. Ayrıntılar için harici flaş ünitesiyle birlikte verilen kullanım kılavuzlarına bakın.

- 1 Uzak flaş ünitelerini RC moduna ayarlayın ve bunları gerektiği gibi yerleştirin.
 - Her bir harici flaş ünitesini açın, MODE düğmesine basın ve RC modunu seçin.
 - Her bir harici flaş ünitesi için bir kanal ve bir grup seçin.
- 2  Çekim menüsü 2'den  RC Modu] ögesini [Açık] konumuna ayarlayın (S. 83).
 - LV süper kontrol paneli RC moduna geçer.
 - **INFO** düğmesine arka arkaya basarak bir LV süper kontrol panel görünümü seçebilirsiniz.
 - Bir flaş modu seçin (kırmızı göz giderme fonksiyonunun RC modunda kullanılamaz olduğuna dikkat edin).

3 LV süper kontrol panelinde her bir grup için ayarları yapın.

Grup

- Flaş kontrol modunu seçer ve flaş yoğunluğunu her bir grup için ayrı ayrı ayarlar. MANUAL için flaş yoğunluğu seçin.

Fotoğraf makinesi flaş ünitesi için ayarları yapın.

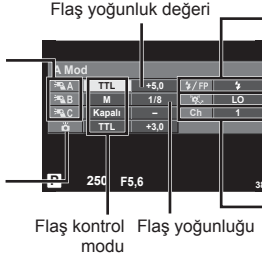

Normal flaş / Süper FP flaş
• Normal flaş ve Süper FP flaş arasında geçiş.

Haberleşme ışık seviyesi
• Haberleşme ışık seviyesini [HI], [MID] veya [LO] olarak ayarlayın.

Kanal
• Haberleşme kanalını flaştaki ile aynı kanala ayarlayın.

4 Flaşı yükseltmek için **ON/OFF** mandalını **ŞUP** konumuna döndürün.

- Dahili ve uzak flaş ünitelerinin şarj edildiğinden emin olduktan sonra bir test çekimi yapın.

■ Kablosuz flaş kumanda aralığı

Kablosuz flaş ünitelerini uzaktan kumanda sensörleri fotoğraf makinesine bakacak şekilde konumlandırın. Aşağıdaki şekilde flaş ünitelerinin konumlandırılabilceği yaklaşık aralıkları gösterilmektedir. Gerçek kumanda aralığı yerel koşullara göre değişir.

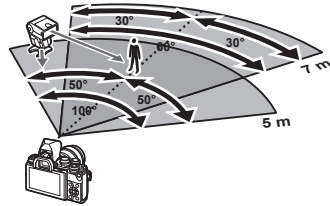

Dikkat

- Üç adede kadar uzak flaş ünitesinden oluşan tek bir grup kullanmanızı öneririz.
- Uzak flaş üniteleri, 4 saniyeden uzun olan ikinci perde yavaş senkronizasyon veya anti-şok pozlamaları için kullanılamaz.
- Konu fotoğraf makinesine çok yakınsa, fotoğraf makinesinin flaşı tarafından patlatılan kontrol flaşları pozlamayı etkileyebilir (bu etki, örneğin bir difüzör yardımıyla ürünle verilen flaşın çıkışı düşürülerek azaltılabilir).
- Flaş senkronizasyon zamanlamasının üst limiti, flaşın RC modunda kullanılması durumunda 1/160 san.'dir.

Diğer harici flaş üniteleri

Bir üçüncü şahıs flaş ünitesi fotoğraf makinesi flaş ayağına takıldığında aşağıdaki noktalara dikkat edin:

- X kantağına 250V veya daha fazla akım uygulayan eski flaş ünitelerinin kullanılması fotoğraf makinesine zarar verir.
- Flaş ünitelerinin, Olympus teknik özelliklerine uygun olmayan sinyal kontaklarıyla bağlanması fotoğraf makinesine zarar verebilir.
- Çekim modunu **M** olarak ayarlayın, enstantane hızını flaşın senkronize hızından daha yüksek olmayan bir değere ayarlayın ve ISO duyarlılığını [OTOMATİK] dışındaki bir ayara getirin.
- Flaş kontrolü yalnızca flaşın, fotoğraf makinesi tarafından belirlenen ISO hassasiyeti ve diyafram değerlerine manuel olarak ayarlanmasıyla gerçekleştirilebilir. Flaş parlaklığı ya ISO duyarlılığını ya da diyaframı değiştirerek ayarlanabilir.
- Flaşları lense uygun bir aydınlatma açısında kullanın. Aydınlatma açısı genellikle 35 mm formatındaki eşdeğeri odak uzaklıkları cinsinden ifade edilir.

Temel Aksesuarlar

Uzaktan kumanda kablosu (RM-UC1)

Örneğin makro ve bulb fotoğrafçılığı için, fotoğraf makinesinin en küçük hareketleri fotoğrafların bulanık çıkmasına sebep oluyorsa kullanın. Kablolü kumanda fotoğraf makinesinin çoklu konektörüyle bağlanır. (S. 11)

Dönüştürücü objektifler

Hızlı ve kolay balık gözü ve makro fotoğrafçılığı için fotoğraf makinesi objektiflerine dönüştürücü objektifler takılır. Kullanılabilir objektiflerle ilgili bilgi almak için OLYMPUS web sitesini bakın.

- **SCN** modu (📷, 📷 veya 📷) için uygun objektif ekini kullanın.

Vizör lastiği (EP-16)

Bunu daha büyük bir vizör lastiğiyle değiştirebilirsiniz.

Çıkartma

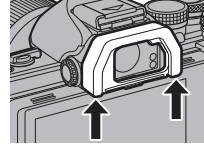

Vizör lastiği gösterilen şekilde çıkarılabilir.

Fotoğraf makinesi grip'i (ECG-3)

Grip, büyük bir objektif takılıyken fotoğraf makinesinin sabit tutulmasına yardımcı olur.

Sistem şeması

Güç Kaynağı



BLS-50
Li-iyon Pili



BCS-5
Lityum-iyon Pili Şarj Cihazı

Grip

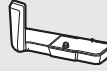

ECG-3
Grip

Vizör

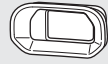

EP-16
Göz Yuvası

Uzaktan Çalıştırma

RM-UC1
Uzaktan Kumanda
Kablo

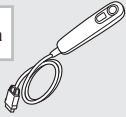

Bağlantı Kablosu

USB Kablosu/
AV Kablosu/
HDMI Kablosu

Kılıf / Askı

Omuz Askısı
Fotoğraf Makinesi
Çantası

Bellek Kartı*3

SD/SDHC/
SDXC/Eye-Fi

Yazılım

OLYMPUS Viewer 3
Dijital Fotoğraf Yönetme Yazılımı

E-M10 Mark II

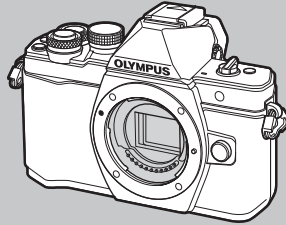

Flaş

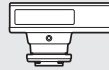

FL-14
Elektronik Flaş



FL-600R
Elektronik Flaş



FL-300R
Elektronik Flaş

*1 Tüm lensler adaptörle kullanılmaz. Ayrıntılar için lütfen Olympus Resmi Web Sitesine bakın. Ayrıca, OM Sistem Objektiflerin artık üretilmediğini unutmayın.

*2 Uyumlu objektifler için lütfen Olympus Resmi Web Sitesine bakın.

□ : E-M10 Mark II uyumlu ürünler

■ : Piyasada bulunan ürünler

En güncel bilgi için lütfen Olympus web sitesini ziyaret edin.

Objektif



M.ZUIKO DIGITAL ED 8mm f1.8 Balıkgözü PRO
M.ZUIKO DIGITAL ED 12mm f2.0
M.ZUIKO DIGITAL 17mm f1.8
M.ZUIKO DIGITAL 17mm f2.8
M.ZUIKO DIGITAL 14-42mm f1.8
M.ZUIKO DIGITAL 45mm f1.8
M.ZUIKO DIGITAL ED 60mm f2.8 Macro
M.ZUIKO DIGITAL ED 75mm f1.8
M.ZUIKO DIGITAL ED 9-18mm f4.0-5.6
M.ZUIKO DIGITAL ED 12-40mm f2.8 PRO
M.ZUIKO DIGITAL ED 12-50mm f3.5-6.3 EZ
M.ZUIKO DIGITAL ED 14-42mm f3.5-6.3 EZ
M.ZUIKO DIGITAL 14-42mm f3.5-5.6 II R
M.ZUIKO DIGITAL ED 14-150mm f4.0-5.6 II
M.ZUIKO DIGITAL ED 40-150mm f4.0-5.6 R
M.ZUIKO DIGITAL ED 40-150mm f2.8 PRO
M.ZUIKO DIGITAL 75-300mm f4.8-6.7 II

Tele dönüştürücü MC-14*4

Dönüştürücü Objektif*2

FCOM-P01
Balık gözü

WCON-P01
Geniş

MCON-P01
Makro

MCON-P02
Makro



MMF-2/MMF-3*1
Four Thirds Adaptörü



**Four Thirds Sistemi
objektifleri**



MF-2*1
OM Adaptörü 2

OM Sistem objektifleri

Flaş

SRF-11 Halka Flaş Seti



RF-11*2
Halka Flaş

STF-22 İkiz Flaş Seti



TF-22*2
İkiz Flaş



FC-1 Makro Flaş Kontrol Ünitesi

*3 Eye-Fi kartını, fotoğraf makinesinin kullandığı ülkedeki yasa ve yönetmeliklere uyarak kullanın.

*4 Yalnızca ED 40-150mm f2.8 PRO ile kullanılabilir

Çekim püf noktaları ve bilgi

Pil takılı olsa da fotoğraf makinesi açılmıyor

Pil, tam olarak şarj edilmemiştir.

- Pili, şarj cihazı ile şarj edin.

Pil, soğuk nedeniyle geçici olarak işlemez durumda.

- Düşük sıcaklıklarda pil performansı azalır. Pili çıkartıp, bir süre cebinize koyarak ısıtın.

Çekme düğmesine basıldığında, hiç fotoğraf çekilmiyor.

Fotoğraf makinesi otomatik olarak kapanıyor

- Pilin tükenmesini azaltmak için, ayarlanmış olan süre boyunca herhangi bir işlem yapılmadığında fotoğraf makinesi otomatik olarak uyku moduna geçer. [Uyku] (S. 102) Fotoğraf makinesi uyku moduna geçtikten sonra ayarlanmış olan süre boyunca (4 saat) herhangi bir işlem yapılmazsa fotoğraf makinesi otomatik olarak kapanır.

Flaş şarj olmaktadır

- Monitörde, şarj etme işlemi sırasında ⚡ işareti yanıp söner. Resmî çekmeden önce yani deklanşör düğmesine basmadan önce yanıp sönmeyen kesilmesini bekleyin.

Odaklama yapılamadığında

- Fotoğraf makinesi, kendisine çok yakın olan veya otomatik odaklamaya uygun olmayan konulara odaklama yapamaz (monitörde AF onay işareti yanıp söner). Konuya olan mesafeyi artırın veya fotoğraf makinesiyle ana konu arasındaki mesafeyle aynı mesafedeki başka bir yüksek kontrastlı konuya odaklama yapın, kadrajı ayarlayın ve çekin.

Odaklanması zor olan nesneler

Aşağıdaki durumlarda, otomatik odaklama fonksiyonu ile odaklama yapmak zorlaşabilir.

AF onay işareti yanıp sönmüyor. Bu nesneler odak içerisinde değil.

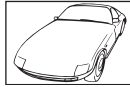

Düşük kontrastlı nesne



Karenin ortasında aşırı parlak ışık var

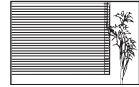

Dikey çizgiler içermeyen konu

AF onay işareti yanıyor fakat odak nesne üzerinde değil.



Farklı mesafelerdeki nesneler

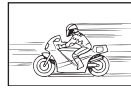

Hızlı hareket eden nesne



Nesne AF alanı içinde değil

Gren azaltımı etkin

- Gece çekimleri yaparken deklanşör hızları daha yavaştır ve fotoğraflarda gren görüntülenme eğilimi belirir. Düşük deklanşör hızlarında çekim yaptıktan sonra fotoğraf makinesi, parazit azaltımı sürecini etkinleştirir. Bu süreçte başka fotoğraf çekilemez. [Gren Azaltma] öğesini [Kapalı] konumuna ayarlayabilirsiniz  [Gren Azaltma] (S. 103)

AF hedefi sayısı azalır

AF hedeflerinin sayısı ve büyüklüğü grup hedef ayarlarına ve [Dij. Tele Dönüştürücü] ve [Görüntü Açısı] öğelerinin ayarlarına bağlı olarak değişir.

Tarih/saat ayarı yapılmamış

Fotoğraf makinesi, satın alındığı zamandaki ayarlarla kullanılıyor

- Fotoğraf makinesinin yeni satın alındığında, tarih ve saati ayarlanmamış. Fotoğraf makinesini kullanmadan önce tarih ve saat ayarını yeniden yapın.  «Tarih ve saat ayarını yapma» (S. 17)

Pil, fotoğraf makinesinden çıkartılmış

- Fotoğraf makinesi yaklaşık 1 gün boyunca pilsiz bırakılırsa, tarih ve saat ayarı, varsayılan fabrika ayarlarına geri döner. Pil fotoğraf makinesinden çıkartılmadan önce yalnızca kısa bir süre için takılı bırakılmışsa, tarih ve saat ayarları daha çabuk iptal olur. Önemli fotoğraflar çekmeden önce, tarih ve saat ayarlarının doğru olup olmadığını kontrol edin.

Belirlenen fonksiyonlar fabrika varsayılan ayarlarına sıfırlanır

Mod kadrantını çevirdiğinizde **P**, **A**, **S**, veya **M** modundan başka bir çekim modunda makineyi kapatmanızda ayarlarında değişiklik yapılan fonksiyonlar fabrika varsayılan ayarları olarak sıfırlanır.

Çekilen fotoğraflar beyazımsı görüntüleniyor

Bu durum, nesnenin arka planından tümünden veya kısmen ışık geldiğinde ortaya çıkar. Buna parlama veya hayalet de denir. Mümkün olduğunca, fotoğrafta kuvvetli bir ışık kaynağının olmadığı kompozisyonlar oluşturmaya çalışın. Parlama, fotoğrafta bir ışık kaynağı olmasa da ortaya çıkabilir. Objektifi, ışık kaynağından korumak için bir objektif başlığı kullanın. Parasoleyin faydası olmuyorsa objektifi ışıktan korumak için elinizi kullanın.

 «Değiştirilebilir objektifler» (S. 132)

Çekilen fotoğraftaki konuda bilinmeyen parlak noktalar görünüyorsa

Bu, görüntü yakalama aygıtı üzerinde sabit noktaların oluşmasından kaynaklanıyor olabilir. [Piksel Eşle] işlemini yapın.









Sorun devam ederse, piksel eşleştirmeyi birkaç kez yineleyin.  «Piksel Eşleştirme - Görüntü işleme fonksiyonlarının kontrol edilmesi» (S. 143)









Menülerden seçilemeyen fonksiyonlar

Ok tuşları takımını kullanırken menülerdeki bazı öğeler seçilemeyebilir.

- Geçerli çekim modunda ayarlanamayan menü öğeleri.
- Bir öğe ayarlandığı için ayarlanamayan öğeler: [Gren Azaltma] ve [Gren Azaltma] birleşimi vb.

Hata kodları

Monitör gösterimi	Muhtemel sebep	Düzeltilici eylem
 Kart Yok	Kart takılı değil ya da tanınmıyor.	Kart veya farklı bir kart yerleştirin.
 Kart Hatası	Kartla ilgili bir sorun var.	Kartı yeniden takın. Sorun devam ederse, kartı formatlayın. Kart formatlanamazsa, kullanılamaz.
 Yazma Koruması	Karta yazmaya izin verilmiyor.	Kartın yazmaya karşı koruma anahtarı «LOCK» konumuna getirilmiştir. Düğmenin konumunu değiştirin. (S. 130)
 Kart Dolu	<ul style="list-style-type: none"> Kart dolu. Daha fazla fotoğraf çekilemez veya baskı rezervasyonu gibi başka bir bilgi kaydedilemez. Kartta yer yok ve baskı rezervasyonu ve yeni fotoğraflar kaydedilemez. 	Kartı değiştirin veya gereksiz fotoğrafları silin. Silmeden önce, önemli fotoğrafları bilgisayara yükleyin.
	Kart okunamıyor. Kart biçimlendirilmemiştir.	<ul style="list-style-type: none"> [Kartı Temizle] öğesini seçin, [OK] düğmesine basın ve fotoğraf makinesini kapatın. Kartı çıkartın ve metalik yüzeyi yumuşak kuru bir bezle silin. [Biçimlendir] ▶ [Evet] öğelerini seçin ve ardından kartı biçimlendirmek için [OK] düğmesine basın. Kartı biçimlendirme karttaki tüm veriyi siler.
 Fotoğraf yok	Kartta fotoğraf yok.	Kartta hiç fotoğraf bulunmuyor. Fotoğraf kaydedip oynatın.
 Resim Hatası	Seçilen fotoğraf, bu fotoğrafla ilgili bir sorun nedeniyle oynatma modunda görüntülenemiyor. Ya da fotoğraf bu fotoğraf makinesinde oynatılamaz.	Fotoğrafi görüntülemek için, bilgisayardaki bir fotoğraf işleme yazılımını kullanın. Bu yapılamazsa, fotoğraf dosyası hasar görür.
 Görüntü Düzenlenemiyor	Başka bir fotoğraf makinesi ile çekilmiş olan fotoğraflar, bu fotoğraf makinesinde düzenlenemez.	Fotoğrafları düzenlemek için görüntü işleme yazılımı kullanın.

Monitör gösterimi	Muhtemel sebep	Düzeltilici eylem
		Fotoğraf makinesini kapatın ve iç ısının düşmesini bekleyin.
 Dahili fotoğraf makinesi ısısı fazla yüksek. Kullanmadan önce fotoğraf makinesinin soğumasını bekleyin.	Sıralı çekim sebebiyle fotoğraf makinesinin iç sıcaklığı artmıştır.	Fotoğraf makinesinin otomatik olarak kapanması için biraz bekleyin. İşlemlere devam etmeden önce, fotoğraf makinesinin dahili ısısının düşmesine izin verin.
 Pil Bitmiş	Pil tükenmiş.	Pili şarj edin.
 Bağlantı Yok	Fotoğraf makinesi bir bilgisayara, yazıcıya , HDMI ekrana veya diğer bir cihaza doğru bağlanmamıştır.	Fotoğraf makinesini tekrar bağlayın.
 Kağıt Yok	Yazıcıda kağıt yok.	Yazıcıya kağıt yerleştirin.
 Kartuş Yok	Yazıcıda mürekkep yok.	Yazıcının mürekkep kartuşunu değiştirin.
 Sıkışmış	Kağıt sıkışmıştır.	Sıkışan kağıdı çıkartın.
Ayarlar Değişti	Yazıcının kağıt tepsisi çıkartılmış veya fotoğraf makinesinde ayarlar değiştirilirken yazıcı çalıştırılmış olabilir.	Fotoğraf makinesinde ayar değiştirirken, yazıcıyı çalıştırmayın.
 Baskı Hatası	Yazıcı ve/veya fotoğraf makinesi ile ilgili bir sorun var.	Fotoğraf makinesini ve yazıcıyı kapatın. Yazıcıyı kontrol edin ve yeniden açmadan önce, sorunları giderin.
 Basılmıyor	Başka bir fotoğraf makinesinde çekilen fotoğraflar bu fotoğraf makinesinde basılamaz.	Baskı almak için bir bilgisayar kullanın.
Lens kilidli. Lütfen lens kilidini açınız.	İçeri sokulabilir objektifin merceği içeri sokulmuş olarak kalır.	Lensi uzatın. (S. 15)
Lens durumunu kontrol ediniz.	Fotoğraf makinesiyle lens arasında bir anormallik oldu.	Fotoğraf makinesini kapatın, lensle bağlantıyı kontrol edin ve gücü tekrar açın.

Fotoğraf makinesinin temizlenmesi ve bakılması

Fotoğraf makinesinin temizlenmesi

Fotoğraf makinesini temizlemeden önce fotoğraf makinesini kapatın ve pilini çıkartın.

Dış Kısım:

- Yumuşak bezle hafifçe silin. Fotoğraf makinesi çok kirliyse, bezi hafif sabunlu su ile nemlendirip iyice sıkın. Fotoğraf makinesini nemli bezle silin ve daha sonra kuru bir bezle kurutun. Fotoğraf makinesini plajda kullandıysanız, temiz suda ıslatılmış ve iyice sıkılmış bir bez kullanın.

Monitör:

- Yumuşak bezle hafifçe silin.

Objektif:

- Objektifi piyasada satılan bir üfleyici ile tozdan arındırın. Objektif için, lens temizleme kağıdıyla yumuşakça temizleyin.

Depo

- Fotoğraf makinesini uzun süreliğine saklamadan önce, pili ve kartı çıkartın. Fotoğraf makinesini serin, kuru ve iyi havalandırılan bir yerde saklayın.
- Düzenli aralıklarla pilleri takın ve fotoğraf makinesi fonksiyonlarını kontrol edin.
- Arka kapakları takmadan önce, gövde ve arka kapaklardaki toz ve diğer yabancı maddeleri temizleyin.
- Objektif takılı olmadığında fotoğraf makinesi içine toz girmesini önlemek için, fotoğraf makinesi gövdesi kapağını takın. Objektifi kaldırmadan önce ön ve arka objektif kapaklarını takmayı unutmayın.
- Kullandıktan sonra fotoğraf makinesini temizleyin.
- Böcek ilacıyla saklamayın.

Fotoğraf yakalama aygıtının temizlenmesi ve kontrol edilmesi

Bu fotoğraf makinesinde, fotoğraf yakalama aygıtının üzerine toz gelmesini engellemek ve fotoğraf yakalama aygıtı yüzeyindeki toz ve kiri temizlemek için, ultrasonik titreşimler kullanan bir toz azaltma özelliği kullanılır. Toz azaltma fonksiyonu, fotoğraf makinesi açıldığında çalışır.





Toz azaltma fonksiyonu, görüntü yakalama aygıtını ve görüntü işleme devrelerini kontrol eden piksel eşleştirme fonksiyonu ile aynı anda çalışır. Toz azaltma özelliği fotoğraf makinesinin gücü her açıldığında etkinleştirildiği için, toz azaltma fonksiyonunun verimli olabilmesi için fotoğraf makinesi dik tutulmalıdır.

Dikkat

- Benzin veya alkol gibi güçlü çözücüler veya kimyasal olarak işlenmiş bir bez kullanmayın.
- Paslanmaya neden olabileceğinden, kimyasal maddelerle iş görülen yerlerde fotoğraf makinesini saklamaktan kaçının.
- Objektif kirlenirse, leke oluşabilir.
- Fotoğraf makinesi uzun süre kullanılmadıysa, kullanmadan önce her parçasını kontrol edin. Önemli fotoğraflar çekmeden önce, bir test resmi çekerek fotoğraf makinesinin düzgün çalışıp çalışmadığını kontrol edin.

Piksel Eşleştirme - Görüntü işleme fonksiyonlarının kontrol edilmesi

Piksel eşleştirme özelliği, fotoğraf makinesinin, fotoğraf yakalama aygıtı ve fotoğraf işleme fonksiyonlarını kontrol etmesini ve ayarlamasını sağlar. Monitörü kullandıktan veya sürekli çekimler yaptıktan sonra, piksel eşleştirmesini kullanmayan başlamadan önce en az bir dakika bekleyerek doğru çalışmasını sağlayın.

- 1  Özel Menü (S. 108) sekmesinde [Piksel Eşle] öğesini seçin .
- 2  öğesine ve ardından  düğmesine basın.
 - Piksel eşleştirme işlemi devam ederken, [Meşgul] çubuğu görüntülenir. Piksel eşleştirme işlemi sona erdiğinde menü yeniden görüntülenir.

Dikkat

- Piksel eşleştirme sırasında kaza ile fotoğraf makinesini kapatırsanız, Adım 1'den tekrar başlayın.

Menü dizini

*1: [Ayarım] ögesine eklenebilir.

*2: [Sıfırla] ögesi için [Dolu] seçeneğini seçilerek varsayılan ayara geri dönülebilir.

*3: [Sıfırla] ögesi için [Basit] seçeneğini seçilerek varsayılan ayara geri dönülebilir.

Çekim Menüsü

Sekme	Fonksiyon	Varsayılan	*1	*2	*3	👉		
📷	Kart Kurulum	—				83		
	Sıfırlama/Ayarım	—		✓		84		
	Foto Modu	📷 Doğal	✓	✓	✓	68		
	📷	Sabit Poz	📷 N	✓	✓	✓	60	
		Video	MOV 📷 FHD 📷 60p	✓	✓	✓	61	
	Görüntü Açısı	4:3	✓	✓	✓	59		
	Dij. Tele Dönüştürücü	Kapalı	✓	✓	✓	86		
	📷/📷/📷	📷/📷	—	✓	✓	✓	86	
			📷	✓	✓	✓		
			Hızlandırılmış Çekim Ayarları	Kapalı				87
			Çerçeve	99				
			Bekleme Süresi Başlat	00:00:01				
			Aralık Süresi	00:00:01				
			Hızlandırılmış Ç Film	Kapalı		✓	✓	
Video Ayarları	Film Çözünürlüğü	FullHD						
	Çerçeve Oranı	10fps						
📷	Tarama	Kapalı				88		
		AE BKT	3f 1.0EV				89	
		WB BKT	A–B	—				
			G–M	—				
		FL BKT	—	✓	✓	✓	89	
		ISO BKT	—				90	
		ART BKT	—				90	
		Focus BKT	—				90	
	HDR	Kapalı	✓	✓	✓	91		
	Çoklu Pozlama	Çerçeve	Kapalı				92	
		Oto Kazanç	Kapalı		✓	✓		
		Kaplamak	Kapalı					
	Yamukluk Telafisi	Kapalı	✓	✓	✓	93		
	Anti-Şok 📷/ Sessiz 📷	Anti-Şok [📷]	Açık (0 san.)				58	
Sessiz [📷]		Açık (0 san.)	✓	✓				
Gren Azaltma [📷]		Kapalı						
📷 RC Modu	Kapalı	✓	✓	✓	133			

▶ Oynatma Menüsü

Sekme	Fonksiyon		Varsayılan	*1	*2	*3	👉	
▶	📁	Başlat	—				78	
		BGM	Joy		✓	✓		
		Kaydır	Hepsi		✓	✓		
		Kayma Aralığı	3sec		✓			
		Film Aralığı	Kısa		✓			
	📁			Açık		✓	✓	95
	Düzenle	İmaj Seç	RAW Veri Düz.	—				95
			JPEG Düz.	—				96
			🎤	—				97
		Üste Görüntü		—				97
Baskı Sırası		—					127	
Sıfır. Kuru		—					97	
Akıllı Telefona Bağlan		—					117	

Ÿ Kurulum Menüsü

Sekme	Fonksiyon		Varsayılan	*1	*2	*3	👉	
Ÿ	🕒		—				17	
	📷*		—				98	
	📷		⚙️ ±0, ⚙️ ±0, Doğal		✓		98	
	Kayıt Göster		0,5sec		✓	✓	98	
	Wi-Fi Ayarları	Wi-Fi Bağlantı Ayarları		Özel		✓		120
		Özel Şifre		—				
		Paylaşım Sırasını sıfırla		—				
		Wi-Fi Ayarlarını sıfırla		—				
	⚙️ Menü Ekranı		Açık		✓		98	
	Bellenim		—				98	

* Ayarlar, fotoğraf makinesinin satın alındığı bölgeye göre değişir.

Özel Menü

Sekme	Fonksiyon	Varsayılan	*1	*2	*3		
AF/MF	AF Modu	Sabit Poz	S-AF	✓	✓	✓	99
		Video	C-AF				
	Tam-zamanlı AF		Kapalı	✓	✓	✓	
	AEL/AFL	S-AF	mod1				
		C-AF	mod2	✓	✓	✓	
		MF	mod1				
	L.Sıfırla	Açık		✓	✓		
	Bulb/Time Odaklama	Açık		✓	✓		
	Odak Halka	☺		✓	✓	✓	
	MF Yardım	Büyüt	Kapalı	✓	✓		
		Zorlanıyor	Kapalı	✓	✓		
	[•••] Ana Sayfayı Ayarla	[•••]			✓	✓	
	AF Işıklıdır.	Açık		✓	✓	✓	
	☹ Yüz Önceliği	☹		✓	✓		
	AF Alan İşaret	Açık			✓	✓	
AF Hedefleme Tuşu	Kapalı		✓	✓	✓	100	
Tuş/Kadran							
Tuş Fonksiyonu	[Fn1] Fonksiyonu	AEL/AFL					
	[Fn2] Fonksiyonu	Multi Fonksiyon					
	[Fn3] Fonksiyonu	Canlı Kılavuz					
	☉ Fonksiyonu	☉REC		✓	✓		
	▷ Fonksiyonu	⚡*					
	▽ Fonksiyonu	☹/☹*					
	[•••] Fonksiyonu	[•••]					
	[L-Fn] Fonksiyonu	AF Durdur					
100							

* [☹/☹*Fonksiyonu], [Direkt Fonks.] konumuna ayarlandığında.

Sekme	Fonksiyon	Varsayılan	*1	*2	*3		
	Kadran Fonksiyonu	P					
		A	FNo./				
		S	Deklanşör/	✓	✓		
		M	Deklanşör/FNo.				
		Menü	△ ▽ / < ▷				
			Önce/Sonra//Q				
	Arama Yöntü	Pozlama	Kadran1	✓	✓		
		Ps	Kadran1				
	Mod Kadran Fonksiyon	Kapalı		✓			
		Bırak/					
	Öncelik S	Kapalı	✓	✓	✓	100	
	Öncelik C	Açık	✓	✓	✓		
	L fps	4 fps	✓	✓	✓		
	H fps	8,5 fps	✓	✓	✓		
	L fps	5 fps	✓	✓	✓		
	H fps	11 fps	✓	✓	✓		
	İmge Sabitle	Sabit Poz	S-I.S. Otomatik	✓	✓		✓
		Video	M-IS1				
	Görüntü Sabitleme	Kapalı		✓			
	IS ile Yarı Basış	Açık		✓			
	Lens I.S. Öncelliği	Kapalı	✓	✓	✓		
Gecikme Süresi	Normal		✓				
	Disp/■/PC						
HDMI	HDMI Çıkış	1080p		✓		101	
	HDMI Kontrol	Kapalı		✓			
Video Out	—						
Kontrol Ayarları	iAUTO	Canlı Kılavuz	✓	✓			
	P/A/S/M	Canlı SKP	✓	✓			
	ART	Sanatsal Menü	✓	✓			
	SCN	Manzara Menüsü	✓	✓			
/Bilgi Ayarları	Bilgi	Sadece İmaj, Genel	✓	✓	✓		
	LV-Bilgisi	Sadece İmaj, Özel1 () Özel2 (Svy. Göstergesi Ekranı)	✓	✓			
	Ayarlar	25, Takvim, «Kliplerim» oynatma	✓	✓			

Sekme	Fonksiyon	Varsayılan	*1	*2	*3			
☰		Gösterilen Örgü	Kapalı	✓	✓		101	
		Fotoğraf Mod Ayarı	Hepsi Açık	✓	✓			
		Histogram Ayarları	Yüksek Işık	255				
			Gölge	0		✓		
		Mod Kilavuzu	Açık		✓			
		Gece Çekimi	M	Açık1				
			BULB/TIME	Açık2	✓	✓		✓
			COMP	Kapalı				
			Diğer	Kapalı				
		Çerçeve Oranı	Normal	✓	✓	✓		
		Sanat LV Modu	mod1		✓			
		Titreşim Azaltıcı	Otomatik		✓			
		LV Yakın Mod	mod2		✓			
		Kilitle	Kapalı	✓	✓			
Zorlama Ayarları	Vurgulama Rengi	Beyaz						
	Vurgulama Yoğunluğu	Normal	✓	✓				
	Görüntü Parlaklık Ay.	Açık						
Aydınlatmalı LCD	Hold	✓	✓	✓				
Uyu	1Dak	✓	✓	✓				
Otomatik Güç Kapama	4saat		✓	✓				
	Açık	✓	✓	✓				
USB Modu	Otomatik		✓	✓				
Çoklu İşlev Ayarı	Renk Oluşturucu, Büyütme, ISO/ WB, WB/ ISO, Görüntü Açısı, S-OVF	✓	✓					
Menü Geri Çağırma	Gerçek Çağırma		✓					



Sekme	Fonksiyon	Varsayılan	*1	*2	*3		
⚙️	Exp//ISO						
	EV Adım	1/3EV	✓	✓	✓	103	
	Gren Azaltma	Otomatik	✓	✓	✓		
	Gren Filtre	Standart	✓	✓	✓		
	ISO	Otomatik	✓	✓	✓		
	ISO Adımı	1/3EV	✓	✓	✓		
	ISO-Otomatik Ayar	High Limit: 1600 Default: 200	✓	✓	✓		
	ISO-Otomatik	P/A/S	✓	✓			
	Ölçüm		✓	✓	✓		
	AEL Ölçüm	Otomatik	✓	✓	✓		
	Bulb/Time Zamanla	8Dak	✓	✓	✓		
	Bulb/Time Ekranı	-7	✓	✓			
	Canlı BULB	Kapalı	✓	✓			
	Canlı TIME	0,5 san.	✓	✓			
Kompozit Ayarları	1 san.	✓	✓				
	⚡ Özel						
	⚡ X-Sync.	1/250	✓	✓	✓	104	
	⚡ Slow Limit	1/60	✓	✓	✓		
	+	Kapalı	✓	✓	✓		
	⚡-/Renk/Beyaz Ayarı						
	⚡ Ayarla	⚡-1 F, ⚡-2 N, ⚡-3 N, ⚡-4 S N	✓	✓	✓	104	
	Piksel Say	Middle	3200×2400	✓	✓		✓
		Small	1280×960				
	Gölge Tel.	Kapalı	✓	✓	✓		
	WB	Otomatik	A:0, G:0	✓	✓		✓
	Hepsi 	H.Kur	—	✓	✓		
		H.Sıfırla	—		✓		
	Sıcak Rengi Tut	Açık	✓	✓	✓	105	
	⚡+Beyaz Ayarı	WB AUTO	✓	✓			
Renk Uzayı	sRGB	✓	✓	✓			

Sekme	Fonksiyon	Varsayılan	*1	*2	*3		
10 Bilgi	Kaydet/Sil						
	Hızlı Sil	Kapalı	✓	✓	✓	105	
	RAWjpeg Sil	RAW+JPEG	✓	✓	✓		
	Dosya Adı	Sıfırla		✓			
	D.İsmi Düz.	Kapalı		✓			
	Önc. Ayarı	Hayır		✓	✓		
	dpi Ayarı	350dpi		✓			
	Telif Hak. Ayarları	Telif Hak.Bilgisi	Kapalı		✓		106
		Artist Adı	—				
		Telif Hak. Adı	—				
	Video						
	Modu	P			✓		106
	Video	Açık		✓	✓	✓	
	Kayıt Seviyesi	±0			✓		
	Ses Düzeyi Sınırlayıcı	Açık			✓		
	Rüzgar Gürültü Azalt	Kapalı			✓		
	Zaman Kodu Ayarları	Zaman Kodu Modu	DF (Düşen Kare)			✓	107
		Hesapla	RR (Kayıtta Çalışma)			✓	
		Başlangıç Süresi	—				
	Bilgi Ayarları	Hepsi Açık			✓		
Video Özellikleri Ayarı	1 FHD F , 2 FHD SF , 3 FHD F , 4 FHD N			✓			
Movie Effect	Açık			✓			
Film+Fotoğraf Modu	mod1			✓			
Deklanşör Fonksiyonu	mod1			✓			



Sekme	Fonksiyon	Varsayılan	*1	*2	*3			
	Dahili EVF							
	Dahili EVF Stili		Stil 3		✓		108	
	Bilgi Ayarları		Temel Bilgiler, Özel1 () Özel2 (Svy. Göstergesi Ekranı)	✓	✓			
	Gösterilen Örgü		Kapalı	✓	✓	✓		
	EVF Otomatik Düşme		Açık		✓			
	EVF Ayar		EVF Otomatik Parlaklık		✓			
	Yarım Basma Seviyesi		Açık		✓			
	S-OVF		Kapalı	✓	✓	✓		
		Yardımcı						
		Piksel Eşle		—				108
		Pozlama Değişimi		±0	✓	✓		
		Uyarı Seviyesi		±0		✓		
		Seviye Ayarlama		—		✓		
		Dokun. Ekran Ayarı		Açık		✓		
		Eye-Fi		Açık		✓		
		Elektronik Zoom Hızı	Sabit Poz	Normal		✓		109
Video			Normal					
Hızlı Uyku Modu		Açık						
	Aydınlatmalı LCD	3 san.	✓	✓				
	Uyu	3 san.						

Varsayılan Ayarım seçenekleri





«Ayarım» ayar sıraları için farklı varsayılan ayarlar kullanılır. Normal varsayılanlardan farklı ayarlar aşağıda gösterilmektedir.

- [Ayarım4] sualtı fotoğrafçılığı için optimize edilmiştir.
- Ayarlar dizisi  Çekim Menü 1'deki [Sıfırla] (S. 84) için [Tam] öğesi seçilerek aşağıdaki ayarlara sıfırlanabilir.
- [Tuş Fonksiyonu] (S. 64) veya [Mod Kadran Fonksiyonu] (S. 100) menüsünde «Ayarım» öğesine atanmış kontrolleri bir ayar dizisine kaydetmeye çalışmak atamanın iptaline ve tüm ayar dizinin varsayılan değerlere sıfırlanmasına neden olur  «Ayarım'ı kullanma» (S. 84)





Ayarım1

Fonksiyon	Ayarım1 seçenekleri	
* Özel Menü		
 Disp/■)/PC		
 Kontrol Ayarları	P/A/S/M	Canlı Kontrol
		101

Ayarım2

Fonksiyon	Ayarım2 seçenekleri	
* Özel Menü		
 AF/MF		
AEL/AFL	C-AF	mod3
	MF	mod3
Odak Halka		
MF Yardım	Büyüt	Açık
		99
 Tuş/Kadran		
Tuş Fonksiyonu	 Fn3Fonksiyon	BKT
		64

Ayarım3

Fonksiyon	Ayarım3 seçenekleri	
* Özel Menü		
 AF/MF		
AEL/AFL	C-AF	mod3
	MF	mod3
MF Yardım	Büyüt	Açık
		99
 Tuş/Kadran		
Tuş Fonksiyonu	 Fn3Fonksiyon	MF
		64

Ayarım4

Fonksiyon	Ayarım4 seçenekleri		
🔑 Özel Menü			
🔑 Tuş/Kadran			
Tuş Fonksiyonu	Fonksiyonu	(Dij. Tele dönüşürücü)	64
	Fonksiyonu	MF	
	Fonksiyonu	/	
	Fonksiyonu	Direkt Fonks.	
Kadran Fonksiyonu	P	/	100
🔑 Disp/()/PC			
Kontrol Ayarları	iAUTO	Live SKP	101
Gösterilen Örgü			
Gece Çekimi	COMP	Açık2	
	Diğer	Açık1	
Aydınlatmalı LCD		8 san.	102
Çoklu İşlev Ayarları		(ISO hassasiyeti/Beyaz ayarı)	
🔑 /Renk/Beyaz Ayarı			
WB			104
🔑 Dahili EVF			
Gösterilen Örgü			108
WB			54

10

Bilgi

Özellikler

■ Fotoğraf makinesi

Ürün tipi	
Ürün tipi	Değiştirilebilir Micro Four Thirds Standardı objektif sistemine sahip dijital fotoğraf makinesi
Objektif	M.Zuiko Digital, Micro Four Thirds Sistemi Objektif
Objektif yuvası	Micro Four Thirds yuvası
35 mm filmli fotoğraf makinesindeki eşdeğer odak uzaklığı	Objektifin odak uzunluğunun yaklaşık iki katı
Fotoğraf alma cihazı	
Ürün tipi	4/3" Live MOS sensörü
Toplam piksel sayısı	Yakl. 17.200.000 piksel
Efektif piksel sayısı	Yakl. 16.050.000 piksel
Ekran boyutu	17,3 mm (H) × 13,0 mm (V)
En-boy oranı	1,33 (4:3)
Vizör	
Tip	Göz sensörlü elektronik vizör
Piksel sayısı	Yakl. 2.360.000 nokta
Büyütme	%100
Göz noktası	Ykl. 19,2 mm (-1 m ⁻¹)
Canlı görüntü	
Sensör	Live MOS sensörünü kullanır
Görüş alanı	%100
Ekran	
Ürün tipi	3.0" TFT renkli LCD, değişken açılı, dokunmatik ekran
Toplam piksel sayısı	Yakl. 1.040.000 nokta (açı oranı 3:2)
Deklanşör	
Ürün tipi	Bilgisayarlı odak-düzlemi perdesi
Deklanşör hızı	1/4000 – 60 san., bulb çekimi, time çekimi
Otomatik odaklama	
Ürün tipi	Yüksek Hızlı Imager AF
Odaklama noktaları	81 nokta
Odaklama noktasının seçimi	Otomatik, Opsiyonel
Pozlama denetimi	
Ölçüm sistemi	TTL ölçüm sistemi (Imager ölçümü) Dijital ESP ölçümü/Merkez ağırlıklı ortalama ölçüm/Nokta ölçümü
Ölçüm aralığı	EV -2 - 20 (M.ZUIKO DIGITAL 17mm f2.8, ISO100 eşdeğeri)

Çekim modları	A AUTO: iAUTO/ P : Program AE (Program kaydırma gerçekleştirilebilir)/ A : Açıklık önceliği AE/ S : Deklanşör önceliği AE/ M : Manuel/ I : PHOTO STORY/ ART : Sanat filtresi/ SCN : Sahne/ FF : Video
ISO duyarlılığı	DÜŞÜK, 200 - 25600 (1/3, 1 EV adım)
Pozlama telafisi	±5EV (1/3, 1/2, 1 EV adım)
Beyaz dengesi	
Ürün tipi	Fotoğraf alma cihazı
Mod ayarı	Otomatik/Önceden ayarlı WB (7 ayar)/Kişiselleştirilmiş beyaz dengesi/ Tek dokunuşla beyaz dengesi
Kayıt	
Bellek	SD, SDHC, SDXC ve Eye-Fi UHS-II uyumlu
Kayıt sistemi	Dijital kayıt, JPEG (fotoğraf makinesi Dosya sistemi için Tasarım kuralıyla (DCF)) uyumlu), RAW Verileri, MP formatı
Uygulanan standartlar	Exif 2.3, Dijital Baskı Sırası (DPOF), PRINT Image Matching III, PictBridge
Sesli fotoğraflar	Wave formatı
Video	MPEG-4 AVC/H.264 / Motion JPEG
Ses düzeyi	Stereo, PCM 48kHz
Oynatma	
Ekran formatı	Tek kare oynatma/Yakın plan oynatma/İndeks görüntüleme/Takvim gösterimi
Arka arkaya çekim	
Sürücü modu	Tek kare çekimi/ardışık çekim/zamanlayıcı çekim
Ardışık çekim	8,5 fps'ye kadar (📷)
Zamanlayıcı	Çalışma süresi: 12 san./2 san./Özel
Enerji tasarrufu fonksiyonu	Uyku moduna geçme: 1 dakika, Güç Kapalı: 4 saat (Bu fonksiyon özelleştirilebilir.)
Flaş	
Kılavuz sayısı	5,8 (ISO100•m) (8,2 (ISO200•m))
Aydınlatma açısı	Bir 12 mm (35 mm formatında 24 mm) objektifin bakış açısını kapsar
Flaş kontrol modu	TTL-AUTO (TTL flaş-öncesi modu)/MANUAL
Senkronizasyon enstantanesi	1/250 san. veya daha yavaş
Kablosuz LAN	
Uyumlu standart	IEEE 802.11b/g/n
Harici bağlantı	
Çoklu konektör (USB konektörü, AV konektörü)/HDMI mikro konektörü (D tipi)	
Güç kaynağı	
Pil	Li-iyon Pil x1

Boyutlar / ağırlık	
Boyutlar	119,5 mm (W) × 83,1 mm (H) × 46,7 mm (D) (çıkıntılar hariç)
Ağırlık	Ykl. 390 g (pil ve bellek kartı hariç)
İşletim ortamı	
Sıcaklık	0 °C - 40 °C (kullanım)/ -20 °C - 60 °C (saklama)
Nem	%30 - %90 (çalışma)/%10 - %90 (saklama)

HDMI, HDMI logosu ve High-Definition Multimedia Interface, HDMI Licensing LLC şirketinin ticari markaları veya tescilli ticari markalarıdır.

HDMI™

HIGH-DEFINITION MULTIMEDIA INTERFACE

■ Lityum iyon pil

MODEL NO.	BLS-50
Ürün tipi	Şarjlı Lityum iyon pil
Nominal gerilim	DC 7,2 V
Nominal kapasite	1210 mAh
Şarj olma ve boşalma sayısı	Yaklaşık 500 defa (kullanım koşullarına göre değişir)
Ortam sıcaklığı	0 °C ila 40 °C (şarj etme)
Boyutlar	Yakl. 35,5 mm (G) × 12,8 mm (Y) × 55 mm (D)
Ağırlık	Yakl. 46 g

■ Lityum iyon şarj cihazı

MODEL NO.	BCS-5
Nominal giriş	AC 100V - 240V (50/60Hz)
Nominal çıkış	DC 8,35V, 400mA
Şarj olma süresi	Yakl. 3 saat 30 dakika (oda sıcaklığı)
Ortam sıcaklığı	0 °C - 40 °C (çalışma)/ -20 °C - 60 °C (saklama)
Boyutlar	Yakl. 62 mm (G) × 38 mm (Y) × 83 mm (D)
Ağırlık (AC kablosu olmadan)	Yakl. 70 g

- Bu cihazla verilen AC kablosu sadece bu cihazla kullanmak içindir ve başka cihazlarla kullanılmamalıdır. Bu ürünle başka cihazların kablolarını kullanmayın.

BELİRTİMLER HERHANGİ BİLDİRİM YA DA YÜKÜMLÜLÜK OLMASIZIN ÜRETİCİ TARAFINDAN DEĞİŞTİRİLEBİLİR.

GÜVENLİK ÖNLEMLERİ



DİKKAT
ELEKTRİK ÇARPMA TEHLİKESİ
AÇMAYIN



DİKKAT: ELEKTRİK ÇARPMA RİSKİNİ AZALTMAK İÇİN KAPAĞI (VEYA ARKA YÜZ KAPAĞINI) AÇMAYIN. İÇİNDE, KULLANICININ BAKIM YAPABİLECEĞİ BİR PARÇA YOKTUR. BAKIM İÇİN KALİFİYE OLYMPUS SERVİS PERSONELİNE BAŞVURUN.



Ürün ile birlikte verilen dokümantasyonda, bir üçgen içine alınmış ünlem işareti, önemli çalıştırma ve bakım talimatı ile ilgili olarak sizi uyarır.



TEHLİKE

Ürün, bu sembol altında verilen bilgi göz önüne alınmadan kullanılırsa, ciddi yaralanma ve ölüm meydana gelebilir.



UYARI

Ürün, bu sembol altında verilen bilgi göz önüne alınmadan kullanılırsa, yaralanma ve ölüm meydana gelebilir.



DİKKAT

Ürün, bu sembol altında verilen bilgi göz önüne alınmadan kullanılırsa, hafif kişisel yaralanma, cihazın hasar görmesi veya değerli verinin kaybı meydana gelebilir.

UYARI!

YANGIN VEYA ELEKTRİK ÇARPMA RİSKİNİ ÖNLEMELİK İÇİN, KESİNLİKLE BU ÜRÜNÜ SÖKMİYİNİZ, SUYA MARUZ BIRAKMAYIN VEYA YÜKSEK RUTUBETLİ ORTAMDA ÇALIŞTIRMAYIN.

Genel Önlemler

Talimatın Tümünü Okuyun — Ürünü kullanmadan önce, kullanım talimatının tümünü okuyun. Tüm kılavuzları ve belgeleri gelecekte başvurmak için saklayın.

Temizleme — Bu ürünü temizlemeden önce daima fişini prizden çekin. Temizlik için yalnızca nemli bir bez kullanın. Bu ürünü temizlemek için, asla sıvı veya püskürtmeli temizlik maddesi veya organik çözücü madde kullanmayın.

Etk parçalar — Güvenliğiniz açısından ve ürünün hasar görmesini önlemek için, yalnızca Olympus tarafından önerilen aksesuarları kullanın.

Su ve Rutubet — Kötü hava koşullarına dayanıklı tasarıma sahip ürünlerle ilgili önlemler için, kötü hava koşulları ile ilgili koruma bölümlerini okuyun.

Yerleştirme — Ürünün hasar görmesini önlemek için, ürünü sabit bir tripod, sehpa veya destek üzerine güvenli bir şekilde monte edin.

Güç Kaynağı — Bu ürünü yalnızca ürün etiketi üzerinde belirtilen güç kaynağına takın.

Yabancı Nesnelere — Kişisel yaralanmayı önlemek için, ürün içerisine asla metal bir nesne sokmayın.

Isı — Bu ürünü asla radyatör, ısıtıcı, soba veya stereo amplifikatörleri dahil herhangi bir tip ısı üreten cihazın yanında kullanmayın veya saklamayın.

⚠ TEHLİKE

Pil Kullanımı

Pillerin akmasını, aşırı ısınmasını, yanmasını, patlamasını veya elektrik çarpması veya yanmalara neden olmasını önlemek için, bu önemli ilkeleri takip edin.

- Fotoğraf makinesi, özellikleri Olympus tarafından belirlenen bir lityum iyon pili kullanır. Pili belirtilen şarj cihazı ile şarj edin. Herhangi başka bir şarj cihazı kullanmayın.
- Pilleri kesinlikle yakmayın veya mikrodalg fırınlar, sıcak kaplarda veya basınçlı kaplarda vb. ısıtmayın.
- Fotoğraf makinesini kesinlikle elektromanyetik aygıtların üzerine veya yakınına bırakmayın. Aksi takdirde; aşırı ısınabilir, yanabilir veya patlayabilir.

- Terminallere metalik nesnelerin temas etmesine izin vermeyin.
- Pilleri taşıırken veya saklarken mücevher, iğne, raptiye, anahtar vb. gibi metal nesnelerle temas etmelerini engellemek için gerekli önlemleri alın.
Kısa devre aşır ısınmaya, patlamaya veya yanıklara yol açabilir ve neticesinde yanabilir veya yaralanabilirsiniz.
- Pilleri asla doğrudan güneş ışığına maruz bırakmayın; sıcak bir araçta veya bir ısı kaynağının yakınındaki yüksek sıcaklıklı yerlerde saklamayın.
- Pillerin akmasını veya terminallerinin hasar görmesini engellemek için, pillerin kullanımı ile ilgili tüm talimatları dikkatle izleyin. Kesinlikle pilleri sökmeye veya lehimleme vs. gibi herhangi bir şekilde değiştirmeye çalışmayın.
- PİL sıvısı gözlerinize kaçarsa derhal temiz, soğuk su ile yıkayın ve hemen tıbbi yardıma başvurun.
- Pili fotoğraf makinesinden çıkartamıyorsanız, yetkili bir satıcıya veya servis merkezine başvurun. Pili zorla çıkartmaya çalışmayın. Pilin dış kısmında hasar (çizik, vb.) bulunması ısı oluşmasına veya patlamaya neden olabilir.
- Pilleri daima küçük çocukların ve evcil hayvanların erişemeyeceği yerlerde saklayın. Kazayla pili yutarlarsa, derhal tıbbi yardıma başvurun.

⚠ UYARI

Fotoğraf Makinesinin Genel Kullanımı

- **Fotoğraf makinesini yanıcı veya patlayıcı gazların yakınında kullanmayın.**
- **Fotoğraf makinesini tozlu veya nemli yerlerde kullanmayın veya saklamayın.**
- **Flaş ve LED'i (AF aydınlatıcı dahil) insanlara (bebekler, küçük çocuklar, vb.) yakın mesafede kullanmayın.**
 - Resmini çektiğiniz kişilerin yüzünden yaklaşık 1 m uzaklıkta olmanız gerekir. Flaş, fotoğrafını çektiğiniz kişilerin gözlerine çok yakından patlatılırsa, kısa süreli görme kaybına neden olabilir.
- **Fotoğraf makinesi ile güneşe veya güçlü ışığa bakmayın.**
- **Küçük çocukları ve bebekleri fotoğraf makinesinden uzak tutun.**
 - Ciddi yaralanmalara neden olabilecek aşağıdaki tehlikeli durumları önlemek için, fotoğraf makinesini daima küçük çocukların veya bebeklerin erişemeyeceği yerlerde kullanın ve saklayın:
 - Fotoğraf makinesinin kayışına dolanma sonucu boğulma tehlikesi var.
 - Kazayla pil, kart veya diğer küçük parçaların yutulması tehlikesi var.

- Kazayla flaşın kendi gözlerine veya başka bir çocuğun gözlerine patlaması tehlikesi var.
- Kazayla fotoğraf makinesinin hareketli parçaları tarafından yaralanma tehlikesi var.

- **Yalnızca SD/SDHC/SDXC bellek kartlarını veya Eye-Fi kartlarını kullanın. Kesinlikle başka tipte kartlar kullanmayın.** Fotoğraf makinesine yanlışlıkla başka tipte bir kart takarsanız, yetkili dağıtıcıya veya servis merkezine danışın. Kartı zorlayarak çıkarmaya çalışmayın.
- **Şarj cihazından duman, koku, ısı veya anormal ses çıktığına fark ederseniz, derhal kullanmayı bırakın ve şarj cihazınızı güç kaynağından ayırın, ardından bir yetkili distribütör veya servis merkezimize temasa geçin.**
- **Flaş patlarken flaşı elle kapatmayın.**

Pil Kullanımı

- Pilleri daima kuru tutun.
- Pillerin akmasını, aşırı ısınmasını, yangına veya patlamaya neden olmalarını önlemek için, yalnızca bu ürün ile kullanılması tavsiye edilen pilleri kullanın.
- Pilleri, kullanma kılavuzunda açıklandığı şekilde dikkatlice yerleştirin.
- Yeniden şarj edilebilir piller, belirtilen sürede şarj olmazlarsa, şarj etmeyi durdurun ve bu pilleri kullanmayın.
- Dış tarafında çizik ya da hasar olan pilleri kullanmayın ve pili çizmeyin.
- Pilleri kesinlikle düşürerek veya bir yere çarparak güçlü darbelerle veya sürekli titreşime maruz bırakmayın.
Bu durum patlama, aşırı ısınma veya yanmaya neden olabilir.
- Bir pil kullanım sırasında akarsa, normal olmayan bir koku çıkartırsa, rengi solarsa veya deforme olursa veya başka herhangi bir şekilde anormal duruma gelirse, fotoğraf makinesini derhal kullanmayı durdurun ve ateşten uzak tutun.
- Bir pil elbisenizi veya cildin üzerine sıvı akırtırsa, derhal elbisenizi çıkarın ve etkilenen bölgeyi temiz, soğuk, akan su ile temizleyin. Sıvı cildinizi yakarsa, derhal tıbbi yardıma başvurun.

Kablosuz LAN fonksiyonunu kullanma

- **Fotoğraf makinesini hastanelerde ve tıbbi cihazların bulunduğu diğer yerlerde kapatın.** Fotoğraf makinesinden gelen radyo dalgaları, tıbbi cihazı kötü yönde etkileyerek, kazayla sonuçlanan arızalara neden olabilir.
- **Uçağa bindiğinizde fotoğraf makinesini kapatın.** Uçakla seyahat esnasında kablosuz cihazların kullanılması, uçağın güvenli çalışmasını engelleyebilir.

⚠ DİKKAT

Fotoğraf Makinesinin Genel Kullanımı

- **Fotoğraf makinesi çevresinde olduğandışı bir koku, ses veya duman görürseniz derhal fotoğraf makinesini kullanmayı bırakın.**
 - Kesinlikle pilleri çıplak elle çıkarmayın; yangına ya da ellerinizin yanmasına neden olabilir.
- Fotoğraf makinesini kesinlikle ıslak elle tutmayın veya çalıştırmayın. Aksi takdirde; aşırı ısınabilir, patlayabilir, yanabilir, elektrik çarptırabilir veya arızalar ortaya çıkabilir.
- Fotoğraf makinesini taşırken kayışa dikkat edin. Kolaylıkla nesnelere takılabilir ve ciddi hasarlara neden olabilir.
- **Fotoğraf makinesini çok yüksek sıcaklık oluşabilecek yerlerde bırakmayın.**
 - Bu tür yerlerde fotoğraf makinesini bırakmak parçaların bozulmasına ve bazı durumlarda fotoğraf makinesinin alev almasına neden olabilir. Şarj cihazını, üzeri herhangi bir şeyle örtülü ise (örneğin bir battaniye ile) kullanmayın. Bu durum aşırı ısınmaya ve yangına neden olabilir.
- **Düşük dereceli yanıkları önlemek için, fotoğraf makinesini dikkatle kullanın.**
 - Fotoğraf makinesi metal parçalar içerdiğinden, aşırı ısınma, düşük dereceli yanıklara neden olabilir. Aşağıdakilere noktalara dikkat edin:
 - Uzun süre kullanıldığında fotoğraf makinesi ısınacaktır. Fotoğraf makinesini bu duruma tutmaya devam ederseniz, düşük dereceli yanığa neden olabilir.
 - Çok soğuk olan yerlerde, fotoğraf makinesi gövdesinin sıcaklığı ortamın sıcaklığından daha düşük olabilir. Mümkünse soğuk yerlerde fotoğraf makinesini tutarken eldiven takın.
- Bu fotoğraf makinesinde kullanılan yüksek teknolojiden dolayı, fotoğraf makinesini ister kullanımda ister saklarken aşağıda listelenen yerlerde bırakmayın:
 - Sıcaklık ve/veya nem oranının yüksek olduğu veya ani değişiklikler gösterdiği yerlerde. Doğrudan güneş ışığı, plajlar, kilitli arabalar veya diğer ısı kaynakları (soba, radyatör vs) veya nemlendiricilerin yakınında.
 - Kumlu veya tozlu ortamlarda.
 - Yanıcı maddelerin veya patlayıcıların yakınında.
 - Banyo gibi ıslak yerlerde veya yağmur altında. Su geçirmez şekilde tasarlanmış

ürünleri kullanırken, kullanım kılavuzlarını okuyun.

- Çok titreşimli yerlerde.
- Fotoğraf makinesini asla düşürmeyin veya darbe ve titreşime maruz bırakmayın.
- Fotoğraf makinesini tripod takarken veya tripoddan çıkartırken, fotoğraf makinesini döndürmeyin; tripod vidasını döndürün.
- Fotoğraf makinesini bir yere taşımadan önce, tripodu ve OLYMPUS aksesuarları dışındaki tüm aksesuarları çıkartın.
- Fotoğraf makinesinin elektrik kontaklarına dokunmayın.
- Fotoğraf makinesini doğrudan güneşe çevrilmiş şekilde bırakmayın. Bu durum, objektif ve çekim perdesinin zedelenmesine, renk bozulmasına, görüntü yakalama aygıtı üzerinde lekelenmeye veya yanmaya neden olabilir.
- Vizör güçlü ışık kaynağı veya doğrudan güneş ışığına maruz bırakmayın. Isı vizöre zarar verebilir.
- Objektifi çok sert itmeyin veya çekmeyin.
- Fotoğraf makinesini uzun bir süre kullanmayacaksanız, pillerini çıkartın. Fotoğraf makinesinin içinde buğulanma veya lekelenmeyi önlemek için, fotoğraf makinesini serin ve kuru bir ortamda saklayın. Uzun süre kullanmadığınız fotoğraf makinenizi ilk defa çalıştırdıktan önce, normal şekilde çalıştırdığınızdan emin olmak için fotoğraf makinenizi açık konuma getirin ve deklanşöre basın.
- Bir televizyon, mikrodalga fırın, video oyunu, hoparlörler, büyük monitör, televizyon/ radyo kulesi veya verici kulelerinin yakını gibi manyetik/elektromanyetik alanlar, radyo dalgaları veya yüksek gerilime maruz kaldığında, fotoğraf makinesi doğru çalışmayabilir. Böyle bir durumda, başka bir işlem yapmadan önce fotoğraf makinenizi kapatıp açın.
- Bu fotoğraf makinesi kılavuzunda açıklanan işletim ortamı kısıtlamalarını daima dikkat edin.

Pil Kullanımı

- Şarj etmeden önce daima pilde kaçak, renklenme, eğrilme ya da benzer bozukluklar olup olmadığını kontrol edin.
- Pil uzun süreyle kullanıldığında aşırı ısınabilir. Küçük yanıklardan kaçınmak için, fotoğraf makinesini kullandıktan hemen sonra pilleri çıkarmayın.
- Fotoğraf makinesini uzun süreliğine saklamadan önce daima pillerini çıkarın.
- Pili uzun bir süre kullanmayacaksanız, saklamak için serin bir yer seçin.
- Bu fotoğraf makinesi bir adet Olympus lityum pille çalışır. Belirtilen orijinal pili kullanın. Pili yanlış tipte bir pille değiştirilirse patlama tehlikesi oluşur.

- Fotoğraf makinesinin güç tüketimi, kullanılan fonksiyonlarına bağlı olarak değişir. Aşağıda açıklanan koşullarda, güç sürekli olarak tüketilir ve pil çabuk biter.
 - Sık sık zoom kullanılıyorsa.
 - Çekim modunda, otomatik odaklamanın etkinleştirilmesi için sık sık deklanşör düğmesine yarım basılıyorsa.
 - Ekranda uzun bir süre bir görüntü açık bırakılırsa.
 - Fotoğraf makinesi bir yazıcıya bağlı olduğunda.
- Bitmiş bir pil kullanıldığında, fotoğraf makinesi, pil seviyesi uyarısını görüntülenmeden kapanabilir.
- Olympus lityum pil yalnızca Olympus dijital fotoğraf makinesinde kullanılmak üzere tasarlanmıştır. Pili başka cihazlarda kullanmayın.
- Pili kutupları ıslanmış veya yağlanmışsa, fotoğraf makinesiyle temasında problem olabilir. Kullanmadan önce pili kuru bir bezle iyice kurulaştırın.
- Pili ilk kez kullanımdan önce veya uzun süredir kullanılmıyorsa daima şarj edin.
- Düşük ısılarda fotoğraf makinesini pil ile çalıştırırken, fotoğraf makinesi ve yedek pili mümkün olduğunca sıcak tutmaya çalışın. Düşük sıcaklıklarda tükenen bir pil, oda sıcaklığına ısındığından yeniden şarjlı olabilir.
- Uzun bir yolculuğa çıkmadan önce, özellikle de yurtdışına seyahate çıkmadan önce, yanınıza yedek piller alın. Tavsiye edilen pili seyahat esnasında bulmak zor olabilir.
- Gezegeneğimizin kaynaklarını korumak için lütfen pilleri geri dönüşüme kazandırın. Kullanılamaz durumdaki pilleri bertaraf ederken daima kutuplarını örtmeye ve yerel kanun ve yönetmeliklere uymaya dikkat edin.

- **Çocukların veya hayvanların/evcil hayvanların pillerle oynamalarına ya da onları taşımalarına izin vermeyin (yalnaza, ağza alma ya da çiğneme gibi tehlikeli davranışları engelleyin).**

Yalnızca belirtilmiş olan yeniden şarj edilebilir pil ve şarj cihazı kullanın

Bu fotoğraf makinesi ile yalnızca özgün Olympus belirtilmiş yeniden şarj edilebilir pil ve şarj cihazı kullanmanızı öneririz.

Orijinal olmayan yeniden şarj edilebilir pil veya şarj cihazı kullanılması, sızıntı, ısınma, alevlenme nedeniyle yangına veya kişisel yaralanmalara veya pilin zarar görmesine neden olabilir. Olympus, özgün Olympus aksesuarı olmayan piller ve/veya şarj cihazlarının kullanımından dolayı ortaya çıkacak kaza veya hasarlar için herhangi bir sorumluluk kabul etmez.

Ekran

- Monitöre kuvvetli şekilde bastırmayın. Aksi duruma fotoğraf bulanıklaşabilir, oynatma modu bozulabilir veya monitör hasar görebilir.
- Monitörün üst/alt kısmında bir ışık şeridi görüntülenebilir; fakat bu bir arıza değildir.
- Nesne, fotoğraf makinesinde diyagonal olarak izlendiğinde, kenarlar zikzaklı görüntülenebilir. Bu durum, bir aksaklık değildir; oynatma modunda daha az dikkat çekici olacaktır.
- Düşük ısıya maruz kalan yerlerde, monitörün açılması uzun sürebilir veya renkleri geçici olarak değişebilir. Fotoğraf makinesini aşırı soğuk yerlerde kullanırken, ara sıra sıcak bir yere koymak akıllıca olur. Düşük ısıdan dolayı, zayıf performans gösteren ekran, normal sıcaklıklarda normale dönecektir.
- Bu ürünün ekranı yüksek kaliteli ve hassas şekilde üretilmiştir, ancak ekranda çizgiler veya ölü pikseller olabilir. Bu pikseller, kaydedilecek görüntüyü hiçbir şekilde etkilemez. Teknik özellikleri nedeniyle, açıya bağlı olarak ekranda renk veya parlaklık eşitsizliği görülebilir, ancak bu durum, ekranın yapısından kaynaklanır. Bu bir arıza değildir.

Yasal ve Diğer Beyanlar

- Olympus, bu ürünün yasal olarak kullanılması sonucu zarar veya kara ilişkin hiçbir vaatte bulunmaz ve garanti vermez veya üçüncü kişilerin, bu ürünün uygunsuz kullanımından kaynaklanacak hiçbir talebinizi kabul etmez.
- Olympus bu ürünün yasal olarak kullanılması sonucu fotoğraf verilerinin silinmesine dayanan zararlarla ya da kararla ilişkin hiçbir vaatte bulunmaz ve garanti vermez.

Garanti Tekzibi

- Olympus, bu yazılı materyalin veya yazılımın içeriği aracılığıyla ve içeriği ile ilgili olarak hiçbir doğrudan ya da dolaylı vaatte bulunmaz veya garanti vermez; hiçbir durumda ticari kullanılabilirlik ya da belirli bir amaç için kullanılabilirlik ya da bu yazılı belgelerin, yazılımın ya da cihazın kullanılmasından ya da kullanılmamasından kaynaklanan (kar kaybı, işin aksaması ya da iş bilgilerinin yitirilmesi dahil fakat bununla sınırlı olmamak kaydıyla) herhangi bağlantılı, arzi veya dolaylı hasara ilişkin sorumluluk kabul etmez. Bazı ülkeler, dolaylı veya arzi zararlardan kaynaklanan sorumluluğun veya dolaylı garanti vaadinin sınırlandırılmasına izin vermez. Bu nedenle yukarıdaki sınırlandırmalar sizin için geçerli olmayabilir.
- Olympus, bu kılavuzun tüm haklarını saklı tutar.

Uyarı

İzinsiz fotoğraf çekme veya telif hakkı olan materyallerin kullanımı, telif hakları kanunu ihlal edebilir. Olympus, izinsiz fotoğrafı, telif hakkı sahiplerinin haklarını ihlal eden kullanım ya da diğer eylemler için hiçbir sorumluluk kabul etmez.

Telif Hakkı Bildirimi

Tüm hakları saklıdır. Olympus'un yazılı izni olmadan, burada yazılı materyallerin veya bu yazılımın hiçbir bölümü, hiçbir biçimde, fotokopi ve herhangi tip bilgi saklama ve sorgulama sistemi dahil, hiçbir elektronik veya mekanik araçla çoğaltılamaz. Bu yazılı materyalde verilen bilgi veya yazılımla ilgili, burada bulunan bilgilerin kullanılmasından dolayı oluşabilecek hiç bir hasardan dolayı sorumluluk kabul edilmez. Olympus, önceden bilgi vermeksizin bu dokümanda yer alan bilgi ve özellikleri değiştirme hakkını saklı tutar.

FCC Uyarısı

Bu cihaz test edilmiş ve FCC Kuralları Bölüm 15'e göre B Sınıfı dijital cihaz sınırlamalarına uygun bulunmuştur. Bu sınırlamalar yerleşim alanlarındaki zararlı girişimlere karşı makul koruma sağlamak üzere tasarlanmıştır. Bu cihaz, radyo frekansı enerjisi üretir, kullanır ve yayabilir; talimata uygun kurulmadığı ve kullanılmadığı takdirde radyo yayınlarına zararlı girişimlere yol açabilir. Bununla birlikte, belli bir yerde elektromanyetik girişime yol açmayacağına ilişkin garantisizdir. Bu cihaz radyo veya televizyon yayınının alışına zarar veren elektromanyetik girişime yol açarsa - bu durum cihaz açılıp kapatılarak anlaşılabilir - kullanıcının aşağıdaki önlemlerin bir veya birkaçıyla karışmayı gidermeye çalışması tavsiye edilir:

- Alıcı anteninin yönünü veya yerini değiştirin.
- Cihaz ile alıcı arasındaki mesafeyi arttırın.
- Cihazı, alıcının bağlı olduğu devreden farklı bir devre üzerinde bulunan bir prize takın.
- Yardım için bayiye veya tecrübeli bir radyo/TV teknisyenine danışın.
- Fotoğraf makinesini USB destekli kişisel bilgisayara bağlamak için, yalnızca OLYMPUS tarafından sağlanan USB kablosu kullanılmalıdır.

FCC Uyarısı

Uyumluktan sorumlu taraf tarafından açık bir şekilde onaylanmamış değişiklik veya düzenlemeler, kullanıcının cihazı kullanma yetkisini geçersiz kılar.

Bu verici, başka bir anten veya verici ile birlikte konumlandırılmamalı veya kullanılmamalıdır.

Bu cihazın, kontrolsüz bir ortam için belirlenen

FCC/IC radyasyona maruz kalma sınırlarıyla uyumlu olduğu tespit edilmiştir ve IC radyo frekansı (RF) Maruz Kalma kurallarına ait OET65'in ve RSS-102'nin C Eki olan FCC radyo frekansı (RF) Maruz Kalma Yönergeleri ile uyumludur. Bu cihaz, özgül soğurma oranı (SAR) testine tabi tutulmaksızın uygun olduğu düşünülen, çok düşük seviyelerde RF enerjisine sahiptir.

Kuzey Amerika, Orta Amerika, Güney Amerika ve Karayipler'deki müşteriler için

Uyumluluk Beyanı

Model Numarası : E-M10MarkII
Ticari Adı : OLYMPUS
Sorumlu Taraf : **OLYMPUS AMERICA INC.**
Adres : 3500 Corporate Parkway, P. O. Box 610, Center Valley, PA 18034-0610, ABD
Telefon Numarası : 484-896-5000

FCC standartlarıyla uyumlu olduğu testlerle sabittir

EV YA DA OFIS KULLANIMI İÇİNDİR

Bu cihaz, FCC Kuralları, Bölüm 15 ve Endüstri Kanada lisansından muaf RSS standart(lar) ile uyumludur. Kullanımı aşağıdaki iki koşula bağlıdır:

- (1) Aygıt zararlı elektromanyetik girişim oluşturmamalıdır.
- (2) Aygıt, aldığı her türlü elektromanyetik girişimi, arzu edilmeyecek şekilde çalışmasına neden olsa dahi, kabul etmek zorundadır.

Bu B Sınıfı dijital cihaz ICES-003 Kanada standardına uygundur. CAN ICES-3(B)/NMB-3(B)

OLYMPUS AMERİKA KITASI SINIRLI GARANTİ - OLYMPUS AMERICA INC. ÜRÜNLERİ

Olympus, birlikte verilen Olympus® görüntüleme ürününde/ürünlerinde ve ilgili Olympus® aksesuarlarında (münferit olarak bir «Ürün» ve toplu olarak «Ürünler»), normal kullanımda ve hizmette satın alındığı tarihten itibaren bir (1) yıl boyunca malzeme ve işçilik kusurları bulunmayacağını garanti eder.

Bir yıllık garanti süresi içinde herhangi bir Ürünün kusurlu olduğu anlaşılırsa, müşteri kusurlu Ürünü aşağıda belirtilen prosedürlere uyarak Olympus tarafından belirlenen yetkili Olympus Servis Merkezine geri göndermelidir (bkz «SERVIS GEREKTİĞİNDE YAPILMASI GEREKENLER»).

Olympus, yürüteceği inceleme ve fabrikada yapılacak inceleme neticesinde (a) belirtilen kusurun normal ve doğru kullanım sonucu meydana geldiğinin ve (b) Ürünün bu sınırlı garanti kapsamına girdiğinin onaylanması şartıyla, inisiyatifli tamamen kendisine ait olmak üzere ve masrafların Olympus tarafından ödeneceği şekilde kusurlu Ürünü onaracak, değiştirecek veya ayarlayacaktır.

Olympus'un bu garantiyle üstlendiği tek sorumluluk ve müşterinin buradaki tek umarı, ürünün tamiri, yenisiyle değiştirilmesi veya ayarlanması ile sınırlıdır. Bir Ürünün onarılması veya değiştirilmesi, burada sağlanan garanti süresini, yasalar gerektirmedikçe uzatmaz.

Yasalarca yasaklanan durumlar hariç, Ürünlerin belirlenen Olympus Servis Merkezine gönderilmesi ve ilgili masraflar müşterinin sorumluluğundadır. Olympus herhangi bir koruyucu bakım, kurulum, kaldırma veya bakım çalışması yürütmekle yükümlü değildir.

Olympus (i) garanti için onarılmış, yenilenmiş ve/veya çalışır haldeki kullanılmış (Olympus'un kalite güvence standartlarına uygun) parçalar kullanma veya başka onarımlar yapma ve (ii)

Ürünler üzerinde veya Ürünlere uygulama yükümlülüğü bulunmaksızın, ürünleri üzerinde veya ürünlerine iç veya dış tasarım ve/veya özellik değişiklikleri yapma hakkını saklı tutar.

BU SINIRLI GARANTİ KAPSAMINA GİRMEYEN HUSUSLAR

Aşağıda sıralanan hususlar bu sınırlı garanti kapsamına girmez ve Olympus tarafından hiçbir şekilde doğrudan veya dolaylı veya herhangi bir mevzuat gereği garanti edilemez.

- (a) Olympus tarafından üretilmeyen ve/veya «OLYMPUS» marka etiketi taşımayan ürünler (Olympus tarafından dağıtılmasına rağmen, diğer üreticilere ait ürünlerin ve aksesuarların garanti kapsamı, bu ürünlerin ve aksesuarların üreticilerinin sorumluluğundadır ve hükümleri ve süresi bu üreticilerin garantilerinde belirtildiği şekildedir);
- (b) Olympus'un yazılı izniyle başkaları tarafından yapılmış onarımlar haricinde, Olympus'un kendi yetkili servis personeli haricindeki kişilerce parçalarına ayrılmış, onarılmış, üzerinde oynanmış, değiştirilmiş veya modifiye edilmiş herhangi bir Ürün;
- (c) Ürünler üzerinde aşınma, yıpranma, hatalı kullanım, amaç dışı kullanım, ihmal, kum veya sıvı girmesi, darbe, yanlış saklama, programlı operatör ve bakım işlemlerinin uygulanmaması, pil sızıntısı, «OLYMPUS» markalı aksesuarların, sarf malzemelerin veya parçaların kullanılmaması veya Ürünlerin uyumlu olmayan aygıtlarla birlikte kullanılması neticesi meydana gelen kusurlar veya hasarlar,
- (d) yazılım programları;
- (e) parçalar ve sarf malzemeler (lambalar, mürekkep, kağıt, film, baskılar, negatifler, kablolar ve piller dahil ancak bunlarla sınırlı değil) ve/veya

- (f) Olympus'un seri numarası yerleştirmedeği ve kaydetmediği ürünler hariç olmak üzere; doğru şekilde yerleştirilmiş ve kaydedilmiş Olympus seri numarası içermeyen Ürünler.
- (g) Konumu Kuzey Amerika, Orta Amerika, Güney Amerika ve Karayipler dışında bulunan bayilere gönderilen, teslim edilen, satılan veya bu bayilerden satın alınan ürünler; ve/veya
- (h) Kuzey Amerika, Güney Amerika, Orta Amerika veya Karayipler'de satılması amaçlanmayan ya da buralarda satılma izni olmayan Ürünler (yani Paralel İthalat Ürünleri).

GARANTİ TEKZİBİ; HASAR SINIRLANDIRILMASI; TÜM GARANTİ SÖZLEŞMESİNİN TEYİDİ; AMAÇLANAN İNTİFA OLYMPUS, YUKARIDA BELİRTİLEN SINIRLI GARANTİ DIŞINDA NORMAL VE TİCARİ KULLANIM DA DAHİL HANGİ AMAÇLA KULLANILIRSA KULLANILSIN ÜRÜNLERLE İLGİLİ OLARAK DOĞRUDAN VEYA DOLAYLI, AÇIK VEYA KAPALI BAŞKA HİÇBİR SÖZ, TEMİNAT, KOŞUL VE GARANTİ VERMEZ VE UYGUNLUK, SAĞLAMLIK, TASARIM, ÇALIŞMA VEYA ÜRÜNLERİN (VEYA HERHANGİ BİR PARÇASININ) DURUMU VEYA ÜRÜNLERİN SATILABİLİRLİĞİ VEYA BELİRLİ BİR AMACA UYGUNLUĞU VEYA HERHANGİ BİR PATENTİN, TELİF HAKKININ VEYA DİĞER FİKRİ MÜLKİYET HAKLARININ ÇİĞNENMESİYLE İLGİLİ GARANTİLER VE HERHANGİ BİR MEVZUAT GEREĞİ ZORUNLU OLAN GARANTİLER DE DAHİL, ANCAK BUNLARLA SINIRLI OLMAYAN TÜM DİĞER SÖZ, TEMİNAT, KOŞUL VE GARANTİLERİ GEÇERSİZ KABUL EDER.

İLGİLİ KANUNLAR GEREĞİ BAŞKA GARANTİLERİN DE GEÇERLİ KABUL EDİLMESİ ZORUNLUYSA, BU GARANTİLERİN GEÇERLİLİK SÜRELERİ DE BU SINIRLI GARANTİ SÜRESİYLE SINIRLI OLACAKTIR. BAZI EYALETLERDE REDDETME VEYA GARANTİLERİN SINIRLANDIRILMASI VE/VEYA YÜKÜMLÜLÜĞÜN SINIRLANDIRILMASI TANINMAZ, BU DURUMLARDA YUKARIDAKİ REDDETME VE HARİÇ TUTMALAR GEÇERLİ OLMAYABİLİR.

MÜŞTERİ AYRICA BULUNDUĞU ÜLKEYE BAĞLI OLARAK DEĞİŞEN FARKLI VE/VEYA İLAVE HAKLARA VE YETKİLERE SAHİP OLABİLİR.

MÜŞTERİ, SORUMLULUK ŞARTLARI SÖZLEŞMEYLE VEYA BAŞKA BİR ŞEKİLDE (İHMAL VE KATI ÜRÜN SORUMLULUĞU) BELİRLENSE DAHI GEÇİKEN TESLİMAT, ÜRÜN ARIZASI, ÜRÜN TASARIMI, SEÇİMİ VEYA ÜRÜN, GÖRÜNTÜ VEYA VERİ KAYBI VEYA BOZULMASI VEYA BAŞKA BİR NEDENLE ORTAYA ÇIKABİLECEK HİÇBİR HASAR VEYA ZARARDAN DOLAYI OLYMPUS'UN SORUMLU

TUTULAMAYACAĞINI ONAYLAR VE KABUL EDER. OLYMPUS'UN POTANSİYEL KAYIP VEYA ZARARLARIN OLASILIĞI HAKKINDA BİLGİ SAHİBİ OLMASINDAN VEYA BİLGİ SAHİBİ OLMASI BEKLENMESİNDEN BAĞIMSIZ OLARAK; OLYMPUS HİÇBİR KOŞULDA VE HİÇBİR ŞEKİLDE DOLAYLI, KAZARA VEYA SONUÇLARA BAĞLI OLARAK ORTAYA ÇIKAN VEYA ÖZEL HASARLARDAN VE ZARARLARDAN (KAR KAYBI VEYA KULLANIM KESİNTİSİ DE DAHİLDİR, ANCAK BUNLARLA SINIRLI DEĞİLDİR) DOLAYI SORUMLU TUTULAMAYACAKTIR.

Bunlarla sınırlı olmaması şartıyla Olympus satıcıları, temsilcileri, satış personeli veya dağıtıcıları da dahil üçüncü taraflarca bu sınırlı garanti şartlarına aykırı veya bu sınırlı garanti şartlarına ek olarak verilen sözler ve garantiler, bir Olympus yetkilisi tarafından yazılı ve açık bir şekilde kabul edilmediği sürece hiçbir şekilde Olympus'u bağlayıcı bir nitelik taşımayacaktır.

Bu sınırlı garanti, Olympus'un Ürünlerde ilgili olarak vermeyi kabul ettiği tek ve özel garanti bildirimidir ve bu sınırlı garanti konusuyla ilgili olarak daha önce veya aynı zamanda sözlü veya yazılı olarak verilen tüm anlaşmaların, kabulünün, tekliflerin ve yazışma ve görüşmelerin yerine geçer.

Bu sınırlı garanti yalnızca Ürünün ilk satın alan müşteri için geçerlidir ve başkasına devredilemez veya nakledilemez.

SERVİS İHTİYACINDA YAPILMASI GEREKENLER

Müşteri, Ürününüzün onarım servisine gönderilmesini koordine etmek üzere bölgeniz için belirlenen Olympus Tüketici Desteği Ekibiyle irtibata geçmelidir. Bölgenizdeki Olympus Tüketici Desteği Ekibiyle irtibata geçmek için lütfen aşağıdaki web sitesini ziyaret edin veya aşağıdaki numarayı arayın:

Kanada:

www.olympuscanada.com/repair /
1-800-622-6372

Birleşik Devletler:

www.olympusamerica.com/repair /
1-800-622-6372

Latin Amerika:

www.olympusamericatitina.com

Müşteri, Ürünü onarım servisi için Olympus'a göndermeden önce mutlaka Üründe kayıtlı görüntüleri veya diğer verileri başka bir görüntü veya veri depolama ortamına kopyalamalı veya aktarmalıdır.

OLYMPUS HİÇBİR DURUMDA VE KOŞULDA ÜRÜNDE KAYITLI GÖRÜNTÜLERİ VEYA VERİLERİ VEYA ÜRÜN İÇERİSİNDE BULUNAN FİLMLEİ KAYDETME, SAKLAMA VEYA KURTARMAKLA YÜKÜMLÜ OLMAYACAK

VE POTANSİYEL KAYIP VEYA ZARARLARIN OLASILIĞI HAKKINDA BİLGİ SAHİBİ OLMASINDAN VEYA BİLGİ SAHİBİ OLMASI BEKLENMESİNDEN BAĞIMSIZ OLARAK SERVİS ÇALIŞMASI GERÇEKLEŞTİRİLİRKEN GÖRÜNTÜLERİN VEYA VERİLERİN KAYBOLMASINDAN VEYA BOZULMASINDAN (DOĞRUDAN, DOLAYLI, SONUCA DAYALI VEYA ÖZEL ZARARLAR, KAR KAYIPLARI VEYA KULLANIM KEŞİNTİLERİ DE DAHİL, ANCAK BUNLARLA SINIRLI OLMAYAN) DOLAYI HİÇBİR SORUMLULUK KABUL ETMEYECEKTİR.

Müşteri, taşınma sırasında hasarı önlemek için bol miktarda dolgu malzemesi kullanarak Ürünü dikkatlice paketlemelidir. Ürün doğru şekilde paketlenmediğinde, ilgili Olympus Müşteri Desteği Ekibi tarafından belirtildiği gibi paketi Olympus veya Olympus Yetkili Onarım Servisi Merkezi konumuna gönderin.

Ürünleri onarım servisi için gönderirken, paket üzerinde şu bilgiler bulunmalıdır:

- 1) Satın alma tarih ve yerini gösteren fatura. Elle yazılan faturalar kabul edilmeyecektir;
- 2) **Ürün üzerindeki seri numarasına karşılık gelen Ürün seri numarasını taşıyan** bu sınırlı garantinin bir kopyası (Olympus'un seri numarası yerleştirmedeği ve kaydetmediği modeller için geçerli değildir);
- 3) Sorunun ayrıntılı açıklaması; ve
- 4) Varsa ve sorunla ilgiliyse örnek baskılar, negatifer, dijital baskılar (veya disk üzerinde dosyalar).

TÜM DOKÜMANLARIN KOPYALARINI SAKLAYIN. Taşıma sırasında kaybolan veya tahrip olan dokümanlardan Olympus veya bir Olympus Yetkili Onarım Servisi Hizmeti sorumlu değildir.

Servis çalışması tamamlandıktan sonra Ürün, tarafınıza posta ücretleri ödenmiş bir şekilde iade edilecektir.

GİZLİLİK

Garanti talebini işlemek için tarafınızdan sağlanan tüm bilgiler gizli tutulacaktır ve yalnızca garanti onarım servislerini işlemek ve gerçekleştirmek amacıyla açıklanacaktır.

Avrupa'daki müşteriler için



«CE» işareti, ürünün Avrupa güvenlik, sağlık, çevre ve müşteri koruma şartnameleri ile uyumlu olduğunu belirtir. «CE» markalı fotoğraf makineleri Avrupa'daki satışlara yöneliktir.

OLYMPUS CORPORATION ve Olympus Europa SE & Co. KG bu E-M10MarkII ürününün 1999/5/EC Sayılı Direktifin temel şartlarını ve diğer ilgili hükümlerini karşıladığını beyan eder.

Ayrıntılar için <http://www.olympus-europa.com/> adresini ziyaret edin

Bu sembol [çarpı işaretli tekerlekli çöp kutusu WEEE Ek IV] AB ülkelerinde, hurda elektrik ve elektronik cihazların ayrı toplanmasına anlamına gelir.

Lütfen cihazı evinizdeki çöpe atmayın.

Bu ürünün atılması için, lütfen ülkenizdeki geri dönüşüm ve toplama sistemlerini kullanın.

Bu sembol [çapraz işaretli tekerlekli çöp kutusu, 2006/66/EC Direktifi Ek II] atık pillerin AB ülkelerinde ayrı bir yerde toplandığı anlamına gelir.

Lütfen pilleri evinizdeki çöp kutusuna atmayın.

Atık pillerin atılması için, lütfen ülkenizdeki geri dönüşüm ve toplama sistemlerini kullanın.

EEE Yönetmeliğine Uygundur



Garanti Şartları

Düzgün kullanılmasına rağmen (ürünle verilen yazılı Kullanım Kılavuzuna uygun olarak) bu ürün kusurlu bulunması gibi düşük bir ihtimalin gerçekleşmesi durumunda, OLYMPUS EUROPA SE & Co. KG şirketinin iş alanı bünyesinde yer alan ve <http://www.olympus-europa.com> web sitesinde belirtilen yetkili bir Olympus dağıtıcısından satın alındığı tarihten geçerli ulusal garanti süresi boyunca, bu ürün tamir edilebilir veya Olympus'un tercihi göre ücretsiz olarak yenisiyle değiştirilebilir. Olympus'un talep edilen garanti servisini sizi tatmin edecek şekilde mümkün olduğu şekilde hızlı sağlayabilmesi için lütfen aşağıda listelenen bilgileri ve talimatları unutmayın:

1. Bu garanti haklarını kullanabilmek için lütfen <http://consumer-service.olympus-europa.com> adresi üzerinden kayıt ve izleme talimatlarını takip edin (bu hizmet tüm ülkelerde mevcut değildir) ya da ürünü, ilgili orijinal faturayı veya fişi ve tamamlanan Garanti Belgesini satın alınan bayiye veya <http://www.olympus-europa.com> web sitesinde belirtilen OLYMPUS EUROPA SE & Co. KG şirketinin çalışma alanı bünyesindeki diğer Olympus servis istasyonlarına, geçerli ulusal garanti süresi dolmadan önce götürün.
2. Garanti Belgenizin Olympus veya yetkili bir bayi ya da Servis merkezi tarafından usulüne uygun şekilde tamamlandığından emin olun. Dolayısıyla adınızın, bayiinin adının, seri numarasının ve satın alınan yıl, ay ile gün bilgisinin tam olarak yazıldığından veya orijinal faturanın veya satış faturasının (bayiinin adını, satın alma tarihini ve ürün tipini gösteren) bu Garanti Belgesi'ne eklendiğinden lütfen emin olun.
3. Bu Garanti Belgesi tekrar düzenlenmeyeceği için, güvenli bir yerde saklayın.
4. Lütfen Olympus'un Ürün bayiye veya yetkili Olympus servis istasyonuna taşınırken meydana gelen hiçbir riski üstlenmeyeceğini ve masrafı karşılamayacağını unutmayın.
5. Bu garanti aşağıdakileri kapsamaz ve yukarıda bahsedilen garanti süresi dahilinde bile oluşan kusurlar için sizden onarım ücreti talep edilir.
 - a. Kötü kullanımdan doğan hasarlar (Kullanım Kılavuzunda belirtilmeyen bir kullanım söz konusu olduğunda)
 - b. Olympus veya yetkili bir Olympus servis merkezi tarafından gerçekleştirilmeyen onarım, değişiklik, temizlik ve benzerinden doğan hasarlar.
 - c. Ürünün satışından sonra, düşme, darbe gibi nakliye sırasında meydana gelen kusurlar veya hasarlar.

- d. Yangın, deprem, sel, şimşek ve diğer doğal felaketlerden, çevre kirliliğinden ve düzensiz gerilim kaynaklarından meydana gelen kusur veya hasarlar.
 - e. Kötü veya uygunsuz saklama (ürünü yüksek sıcaklık ve nem, naftalin veya zararlı ilaçlar vb. böcek savarların yakınında saklama), yanlış bakım ve benzeri işlemlerden kaynaklanan hasarlar.
 - f. Bitmiş pillerden vs. kaynaklanan hasarlar.
 - g. Ürün kılıfına kum, çamur, su vs. girmesinden kaynaklanan hasarlar.
6. Bu garanti kapsamında Olympus'un tek sorumluluğu ürünü onarmak veya değiştirmekle sınırlıdır. Olympus, ortaya çıkan veya ürün kusurundan kaynaklanan her türlü dolaylı veya müteselsil kayıp veya hasar ve özellikle objektif, film, ürünle beraber kullanılan diğer ekipman veya aksesuarların kaybı veya hasarı ya da onarım gecikmesinden veya bilgi kaybından doğan her türlü kayıp için Garanti kapsamındaki herhangi sorumluluktan muafir. Kanunun belirlediği mücbir kurallardan bundan etkilenmez.

Tayland'daki müşteriler için

Bu telekomünikasyon cihazı NTC gerekliliklerine uygundur.

Meksika'daki müşteriler için

Bu cihazın çalışması, aşağıdaki iki koşula tabidir:

- (1) Bu ekipman veya cihazın zararlı girişme neden olmaması mümkündür ve (2) bu ekipman veya cihaz, istenmeyen çalışmaya neden olabilecek girişimler dahil olmak üzere herhangi bir girişimi kabul etmemelidir.

Singapur'daki müşteriler için

Şununla uyumludur:
IDA Standards
DB104634

Ticari Markalar

- Microsoft ve Windows, Microsoft Corporation şirketinin tescilli ticari markalarıdır.
- Macintosh, Apple Inc. şirketinin ticari markasıdır.
- SDHC Logosu SD-3C, LLC.'nin bir ticari markasıdır.
- Eye-Fi, Eye-Fi, Inc. şirketinin bir ticari markasıdır.
- «Shadow Adjustment Technology fonksiyonu, Apical Limited'e ait patentli teknolojiler içerir.
- Micro Four Thirds, Four Thirds ve Micro Four Thirds ve Four Thirds logoları Japonya'da, ABD'de, Avrupa Birliği ülkelerinde ve diğer ülkelerde OLYMPUS Corporation şirketinin ticari markaları veya tescilli ticari markalarıdır.
- Wi-Fi, Wi-Fi Alliance'in tescilli markasıdır.
- Wi-Fi CERTIFIED logosu, Wi-Fi Alliance'in sertifika işaretidir.
- Bu kılavuzda bahsedilen fotoğraf makinesi dosya sistemleri standartları, Japan Electronics and Information Technology Industries Association (JEITA) (Japonya Elektronik ve Bilişim Teknoloji Endüstrileri Kurulu) tarafından belirlenmiş «Design Rule for Camera File System / DCF (Fotoğraf Makinesi Dosya Sistemi için Tasarım Kuralı/DCF)» standartlarıdır.
- Tüm diğer şirket ve ürün isimleri, tescilli ticari markalar ve/veya ilgili sahiplerinin ticari markalarıdır.



Bu fotoğraf makinesindeki yazılım üçüncü taraf yazılımları içerir. Bu fotoğraf makinesiyle birlikte verilen üçüncü taraf yazılımları, ilgili yazılımların sahipleri veya lisansörleri tarafından konulan hüküm ve koşullara tabidir.

Bu hükümler ve diğer üçüncü taraf yazılım bildirimleri, varsa, ürünle verilen CD-ROM'da kayıtlı yazılım bildirim PDF dosyasında veya <http://www.olympus.co.jp/en/support/imsj/digicamera/download/notice/notice.cfm> adresinde bulunabilir

THIS PRODUCT IS LICENSED UNDER THE AVC PATENT PORTFOLIO LICENSE FOR THE PERSONAL AND NONCOMMERCIAL USE OF A CONSUMER TO (i) ENCODE VIDEO IN COMPLIANCE WITH THE AVC STANDARD ("AVC VIDEO") AND/OR (ii) DECODE AVC VIDEO THAT WAS ENCODED BY A CONSUMER ENGAGED IN A PERSONAL AND NON-COMMERCIAL ACTIVITY AND/OR WAS OBTAINED FROM A VIDEO PROVIDER LICENSED TO PROVIDE AVC VIDEO. NO LICENSE IS GRANTED OR SHALL BE IMPLIED FOR ANY OTHER USE. ADDITIONAL INFORMATION MAY BE OBTAINED FROM MPEG LA, L.L.C. SEE [HTTP://WWW.MPEGLA.COM](http://WWW.MPEGLA.COM)

Simgeler

RC Modu.....	133
.....	98
Menü Ekranı.....	98
İlkine Ayarla.....	99
(Yüz Önceliği AF).....	49, 99
H fps.....	100
L fps	100
/Bilgi Ayarları	101
Kontrol Ayarları.....	101
(Önizleme) kilidi	102
Yavaş Limit.....	104
X-Sync.	104, 114
+	104
+Beyaz Ayarı.....	105
Uyarı Seviyesi	108
/.....	65
(İndeks görünümü)	77
(Yakın plan oynatma).....	77
Mod	106
(Tek kare silme).....	79
(Görüntü seçimi).....	80
(Koruma)	79
Sıcak Rengi Tut	105
(Fotoğraf döndürme)	95
Ayarla	104
(Bip sesi).....	102
(Ses kaydı)	80
(Ekran parlaklık ayarı)	98
(Slayt Şov)	78
İmge Sabitleme	100
(S-OVF).....	108

A

A (Açıklık önceliği modu).....	33
AdobeRGB	71
AE Kilidi	18, 65, 109
AEL/AFL	109
AEL Ölçüm	103
AF Arama.....	51
AF Alanı ().....	48

AF Hedefleme Tuşu.....	100
AF Işıklandır.(AF ışıklandırma).....	99
AF Modu	51, 99
Akıllı Telefona Bağlantı	117
Ana Sayfayı Ayarla () Ana Sayfayı Ayarla)	99
Anti-Şok.....	94
Ardışık çekim	57
ART (Sanat filtresi)	22, 28
Ayarım	84

B

Baskı.....	125
Baskı rezervasyonu 	127
Bellenim.....	98
Beyaz Ayarı	54, 104
Biçimlendir (Kart kurma).....	83
Bilgi Ayarları (/Bilgi Ayarları)	101
BİLGİ düğmesi.....	21, 49, 75
BKT (Tarama)	88
BULB	35
Bulb Çekimi	35
Bulb/Time Ekranı	103
Bulb/Time Odaklama	99
Bulb/Time Zamanla	103

C

C-AF	51
C-AF+TR	51
CANLI TIME	35
Canlı Bulb	103
Canlı Kılavuz	24, 65
Canlı Kompozit Fotoğrafçılığı	36
Canlı Kontrol.....	46
Canlı Time	103
Çekim	22
Fotoğraf Çekimi	22
Video Kaydı	39
Çekim Menüsü.....	83
Çoklu Echo	39
Çoklu Pozlama	92

D	
Depo	122
Devamlı AF	51
Dij. Tele Dönüştürücü	65, 86
D.İsmi Düz	105
Dokun. Ekran Ayarı	108
Dokunmatik AF	37
Döndürme	77
Dosya Adı	105
dpi Ayarı	105

E	
Elektronik Zoom Hızı	109
En-boy oranı	59
EV Adım	103
Eye-Fi	108

F	
Film+Fotoğraf Modu	40
Flaş Telafisi	64
Flaş yoğunluk kontrolü 	64
Fotoğraf Mod Ayarı	101
Foto Modu	68, 85

G	
Gece Çekimi	101
Gecikme Süresi	100
Gölge Tel.	104
Görüntü Açısı	59
Görüntü Aralığı	18
Çekim Sırasında	18
Oynatma Sırasında	74
Gösterilen Örgü	101
Gözbebeği Algılama AF	49
Gren Azaltma	103
Gren Filtre	103
Grenli Film	28, 68

H	
HDMI	101
HDR	91
Hepsi 	104
Histogram Ayarları	101
Histogram Görüntüsü	21

Hızlandırılmış Çekim	87
Hızlandırılmış Ç Film	87
Hızlı çekim videolar	43
Hızlı Sil	105

I	
iAUTO ()	22, 24, 38
İmajın Boyutu	131
Sabit fotoğraf	60
Video	61
İmge Sabitle	56
İndeks Görünümü	77, 81, 114
IS ile Yarım Basış	100
İşık&Gölge Kontrolü	52
İşık Kutusu	113
İşiklı LCD	102
ISO	53, 103
ISO Adımı	103
ISO duyarlılığı	53
ISO-Otomatik	103
ISO-Otomatik Ayar	103

J	
JPEG Düz	96

K	
Kablosuz LAN	120
Kablosuz Uzaktan Kumandalı Flaş	133
Kadran Fonksiyonu	100
Kadran Yönü	100
Karma Çekim Ayarları	103
Kart	14, 130
Kart Kurma	83
Kayıt	123
Kayıt Göster	98
Kayıt Seviyesi	106
Kliplerim	41
Kompozit Fotoğrafçılık	36
Konum Bilgisi	119
Küçük Hedef (Küçük AF hedefi)	48
Kurulum Menüsü	98

L	
Lens I.S. Önceliği	100
L.Sıfırla	99

LV süper kontrol paneli 45, 112

M

M (Manuel mod) 35
Manuel Odaklama (MF) 51
Menü Ekranı (☒, Menü Ekranı) 98
MF 65
MF (Manuel odaklama) 51
MF Yardımı 99, 110
Mod Kadran Fonksiyon 100
Mod Kılavuzu 101
Multi Fonksiyon 66

O

Odak Halka 99
Odak Modu (AF modu) 51
Ölçme Seviyesi 21
Ölçüm 53
Önc. Ayarı 105
Öncelik C/S 100
Önizleme 65
Önizleme Kilidi 102
Otomatik Odaklama Sesi (Bip sesi) ... 102
Oynatma 76
 Sabit Görüntü Oynatma 76, 77
 Video Oynatma 76, 79
Oynatma Menüsü 95
Özel Menü (☒) 99

P

P (Program modu) 32
Pan 26
Panorama 27
Paylaşım Sırası 80
PHOTO STORY 30
Piksel Eşle 143
Piksel Say 104
Pil seviyesi 16
Pozlama Değişimi 108
Pozlama Telifisi 47
Program kaydırma (Ps) 32

R

RAW 60
RAW+JPEG Sil 105

RAW Veri Düz 95
RC Modu (⚡ RC Modu) 133
Renk Oluşturucu 52
Renk Uzayı 105
Rüzgar Gürültü Azalt 106

S

S (örtücü önceliği modu) 34
Sabit Görüntüleri Düzenleme 95
S-AF 51
S-AF+MF 51
Sanat Efektleri 29
Sanat Fade 39
Sanat Filtresi 28
Sanat LV Modu 102
Şarj 13
SCN (Senaryo modu) 22, 26
SD kart 130
 SD kartı biçimlendir 83
Senaryo Modu 26
Ses Kaydı 80, 97
Seviye Ayarlama 108
Sil79
 Hepsini Sil 83
 Seçilene Sil 80
 Sil79
Siyah ve Beyaz (Monoton) 68
Sıfır. Kuru 97
Sıfırla 84
Sıkıştırma 60, 131
Slayt Şov 78
S-OVF 108
sRGB 71
Süper Nokta AF
 (Zoom çerçevesi AF) 50

T

Takvim Görünümü 77, 81, 114
Tam-zamanlı AF 99
Tarama 88
Tarih/saat ayarı (🕒) 17
Tek AF 51
Tek Poz Echo 39
Telif Hak. Ayarları 106
Test Pozu 65

Time Çekimi.....	35
Titreşim azaltıcı	102
Tuş Fonksiyonu	64, 100
TV	110

U

USB Modu	102
Üste Görüntü	97
Uyku	16, 102
Uzun Pozlama (BULB/TIME).....	35

V

Video Efektleri	39
Video Out.....	101
Video 	72, 106
Video Tele Dönüştürücü	40
Volüm Ayarı	78
Vurgulama Ayarları	102

W

Wi-Fi ayarları	120
----------------------	-----

Y

Yakın plan oynatma	77
Yamukluk Telafisi	93
Yavaş çekim videolar.....	43, 44
Yavaş Senkronizasyon	62
Yüksek Dinamik Aralığı (HDR)	91
Yüksek-hız video	44, 61
Yüz Önceliği AF	49, 99

Z

Zamanlayıcı	57
Zoom çerçevesi AF.....	50

OLYMPUS EUROPA SE & CO. KG

Ofis: Consumer Product Division
Wendenstrasse 14 – 18, 20097 Hamburg, Almanya
Tel.: +49 40 – 23 77 3-0/Faks: +49 40 – 23 07 61
Ürün teslimi: Modul H, Willi-Bleicher Str. 36, 52353 Düren, Almanya
Yazışma Adresi: Postfach 10 49 08, 20034 Hamburg, Almanya

Avrupa Teknik Müşteri Desteği:

Lütfen web sitemizi ziyaret edin <http://www.olympus-europa.com>
ya da ÜCRETSİZ TELEFON NUMARAMIZI* arayın: **00800 – 67 10 83 00**

Avusturya, Belçika, Çek Cumhuriyeti, Danimarka, Finlandiya, Fransa, Almanya,
Lüksemburg, Hollanda, Norveç, Polonya, Portekiz, Rusya, İspanya, İsveç,
İsviçre, İngiltere için.

* Lütfen, bazı (mobil) telefon servislerinin/tedarikçilerinin, +800'lü numaralara
erişim hakkı vermediğini veya ek bir ön numara istediğini unutmayın.

Listede olmayan tüm Avrupa ülkeleri için ve yukarıda verilen numaralara
erişememeniz halinde, lütfen aşağıdakileri kullanın.

ÜCRETLİ NUMARALAR: **+49 40 – 237 73 899.**