

OLYMPUS® kullanım kılavuzları için tıklayınız.

DİJİTAL FOTOĞRAF MAKİNESİ

E-PL6

Türkçe Tanıtım ve Kullanım Kılavuzu

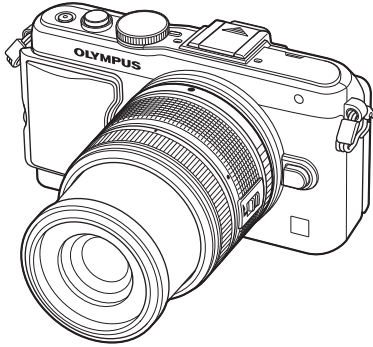

İçindekiler

Hızlı işlem dizini

1. Fotoğraf makinesinin hazırlanması ve işlem sırası
2. Temel işlemler
3. Sık kullanılan seçenekler ve kişiselleştirme
4. Fotoğrafları bastırma
5. Fotoğraf makinesini bir bilgisayara bağlama
6. Diğer
7. Pil ve şarj cihazı
8. Kartla ilgili temel bilgiler
9. Değiştirilebilir objektifler
10. Bilgi/
Ayrı olarak sayılan aksesuarlar
11. GÜVENLİK ÖNLEMLERİ

Dizin

- Olympus dijital fotoğraf makinesini aldığınız için teşekkür ederiz. Yeni fotoğraf makinenizi kullanmaya başlamadan önce en iyi performansı elde etmek ve makinenizi uzun bir süre boyunca kullanmak için lütfen bu yönergeleri okuyun. Gelecekte başurmak üzere bu kullanma kılavuzunu güvenli bir yerde saklayın.
- Önemli fotoğraflar çekmeden önce, fotoğraf makinenize alışmak için test çekimleri yapmanızı tavsiye ederiz.
- Bu el kitabında görüntülenen ekran ve fotoğraf makinesinin fotoğrafları Fotoğraf makinesinin geliştirme aşamalarında üretilmiş olup gerçek ürüne göre farklılık gösterebilir.
- Bu kılavuzun içeriği fotoğraf makinesinin firmware sürümü 1.0'a göre hazırlanmıştır. Fotoğraf makinesinin firmware güncellemesinden kaynaklanan fonksiyon eklenmesi ve/veya değişiklikleri olduğu takdirde içerik farklılık gösterecektir. En güncel bilgi için lütfen Olympus web sitesini ziyaret edin.

Olympus'tan ek imkanlar için ürününüzü www.olympus.eu/register-product adresine kayıt ettiriniz.

- Bu bildirim ürünle verilen flaş ünitesiyle ilgilidir ve Kuzey Amerika'daki kullanıcılara yöneliktir.

Information for Your Safety

IMPORTANT SAFETY INSTRUCTIONS





When using your photographic equipment, basic safety precautions should always be followed, including the following:

- Read and understand all instructions before using.
- Close supervision is necessary when any flash is used by or near children. Do not leave flash unattended while in use.
- Care must be taken as burns can occur from touching hot parts.
- Do not operate if the flash has been dropped or damaged - until it has been examined by qualified service personnel.
- Let flash cool completely before putting away.
- To reduce the risk of electric shock, do not immerse this flash in water or other liquids.
- To reduce the risk of electric shock, do not disassemble this flash, but take it to qualified service personnel when service or repair work is required. Incorrect reassembly can cause electric shock when the flash is used subsequently.
- The use of an accessory attachment not recommended by the manufacturer may cause a risk of fire, electric shock, or injury to persons.

SAVE THESE INSTRUCTIONS

Bu kılavuzda kullanılan simgeler

Bu kılavuzda aşağıdaki semboller kullanılmıştır.

 Dikkat	Arızalara ya da kullanım sorunlarına yol açabilecek etmenlere ilişkin önemli bilgiler. Mutlaka kaçınılması gereken işlemleri de uyarır.
 Notlar	Fotoğraf makinesinin kullanımıyla ilgili notlar.
 Öneriler	Fotoğraf makinenizden en iyi şekilde yararlanmanızı sağlayacak yararlı bilgiler verir.
	Ayrıntıları ya da ilişkili bilgiler sağlayan başvuru sayfalarını belirtir.

Hızlı işlem dizini 6

Fotoğraf makinesinin hazırlanması ve işlem sırası 8

- Parçaların adları 8
- Kutu içeriğinin çıkarılması..... 10
- Pili şarj etme ve yerleştirme 11
- Kartları takma ve çıkartma..... 12
- Fotoğraf makinesine bir objektif takma 13
- Flaş ünitesini takma 14
- Güç açık 15
- Tarih ve saat ayarını yapma..... 16
- Fotoğraf Çekme 17
 - Çekim modunun ayarlanması... 17
 - Fotoğraf çekme..... 17
 - Film kaydetme 19
- Fotoğraf ve videoların görüntülenmesi 20
 - İndeks ekranı/Takvim ekranı..... 20
 - Sabit fotoğrafların görüntülenmesi 20
 - Videoların izlenmesi 21
 - Ses Düzeyi 21
 - Fotoğraf silinmesi 21
 - Görüntülerin seçilmesi 21

Temel işlemler 22

- Temel çekim işlemleri 22
 - Çekim sırasında ekran..... 22
 - Bilgi ekranını değiştirme 23
 - Odak kilidi 23

■ Çekim modlarının kullanımı..... 24

- «Doğrult ve çek» fotoğrafçılığı (P program modu)..... 24
- Diyafram seçimi (A diyafram önceliği modu) 25
- Enstantane hızı seçimi (S enstantane önceliği modu) ... 26
- Diyafram değeri ve enstantane hızı seçimi (M manüel mod)..... 26
- Video modunun kullanımı (⏏)..... 27
- Görsel filtrelerin kullanımı 28
- Sahne modunda çekim..... 29

■ Çekim seçeneklerinin kullanımı ... 31

- Canlı kılavuzların kullanımı..... 31
- Pozlama kontrolü (pozlama telafisi) 32
- Vurgu ve gölge parlaklığının değiştirilmesi..... 32
- Flaş kullanımı (flaşlı fotoğrafçılık) 33
- Bir odaklama hedefinin seçimi (AF Alanı)..... 35
- Seri çekim/zamanlayıcı kullanımı 35
- Zoom çerçevesi AF/zoom AF... 36

■ Temel oynatma işlemleri..... 38

- Oynatma sırasında ekran 38
- Bilgi ekranını değiştirme 38
- Tek kare oynatma 39
- Oynatma seçeneklerinin kullanımı 40

■ Dokunmatik ekranın kullanımı ... 43

- Canlı kılavuzlar 43
- Çekim modu 43
- Oynatma modu 44
- Ayarların Değiştirilmesi..... 45

Sık kullanılan seçenekler ve kişiselleştirme

46

■ Canlı kontrolün kullanımı46

- Fotoğraf makinesi sarsıntısının azaltılması (görüntü sabitleyici) ...47
- İşleme seçenekleri (görüntü modu)48
- Bir filme efektler ekleme49
- Renk ayarı (beyaz dengesi).....50
- Fotoğrafın en-boy oranını ayarlama.....51
- Görüntü kalitesi (kayıt modu)....52
- Flaş çıkışının ayarlanması (Flaş yoğunluk kontrolü)53
- Fotoğraf makinesinin ışığı nasıl ölçüleceğinin seçilmesi (ölçüm)...54
- Bir odaklama modunun seçimi (AF modu).....55
- ISO duyarlılığı.....56
- Yüz önceliği AF/gözbebeği tanıma AF56
- Video sesi seçenekleri (videoların sesli kaydedilmesi)...57

■ Menülerin kullanımı.....58

- Çekim Menüsü 1/Çekim Menüsü 2.....59
- Kartın biçimlendirilmesi (Kart Kurulumu)59
- Varsayılan ayarların geri yüklenmesi (Sıfırlama/Myset) ...59
- İşleme seçenekleri (Görüntü Modu)60
- Görüntü kalitesi (◀▶)62
- Zamanlayıcı ayarı (📷/🕒)62
- Bir dizi fotoğraf boyunca ayarları değiştirme (basamaklama)62
- Tek bir karede birden fazla pozlama (çoklu pozlama).....64
- Sabit aralıkla otomatik çekim (hızlandırılmış çekim)65
- Kablosuz uzaktan kumandalı flaş fotoğrafçılığı66

- Dijital Zoom (Dijital Tele Dönüştürücü)66
- Oynatma Menüsü67
- Fotoğrafların döndürülerek görüntülenmesi (📷)67
- Sabit fotoğrafları düzenleme.....67
- Tüm korumaları kaldırma.....69
- Akıllı telefon bağlantı seçeneğinin kullanımı (Akıllı Telefona Bağlantı).....70
- Setup Menu71
- 🕒 (Tarih/saat ayarı).....71
- 🗨️ (Ekran dilinin değiştirilmesi).....71
- 💡 (Ekran parlaklık ayarı)71
- Rec View71
- 🔊/🗨️ Menu Display71
- Firmware.....71
- Özel menülerin kullanımı72
- Özel/Aksesuar Bağlantı Noktası Menülerini Kullanmadan Önce72
- Custom Menu73
- 📷 AF/MF73
- 📷 Button/Dial73
- 📷 Release/📷74
- 📷 Disp/📷)/PC.....74
- 📷 Exp/📷/ISO.....76
- 📷 ⚡ Custom77
- 📷 🌈/Color/WB77
- 📷 Record/Erase78
- 📷 Movie79
- 📷 📷 Utility79
- AEL/AFL80
- Tuş Fonksiyonu81
- Fotoğraf makinesindeki görüntüleri televizyonda izleme82
- Kontrol paneli ekranlarının seçilmesi (📷 Kontrol Ayarları)...84

Bilgi ekranlarının eklenmesi ( /Bilgi Ayarları).....86	Piksel Eşleştirme – Görüntü işleme fonksiyonlarının kontrol edilmesi..... 104
Flaş otomatik olarak patladığında enstantane hızları [ X-Sync.] [ Slow Limit].....87	Pil ve şarj cihazı 105
Bir videoya efektler ekleme [Movie Effect].....87	Pil ve şarj cihazı105
Aksesuar Portu Menüsü89	Şarj cihazını yurt dışında kullanma105
OLYMPUS PENPAL Kullanımı ...89	Kartla ilgili temel bilgiler 106
 OLYMPUS PENPAL Share...90	Kullanılabilen kartlar106
 OLYMPUS PENPAL Album ...91	Değiştirilebilir objektifler 107
 Elektronik Vizör91	M.ZUIKO DIGITAL objektif özellikleri..... 107
Fotoğrafları bastırma 92	Bilgi/Ayrı olarak sayılan aksesuarlar 110
Baskı rezervasyonu (DPOF)92	Kayıt modu ve dosya boyutu / saklayabileceğiniz sabit fotoğraf sayısı 110
Baskı sırası oluşturulması92	Ayrı olarak satılan aksesuarların kullanılması111
Baskı siparişinden tüm veya seçilmiş fotoğrafları kaldırma....93	Elektronik Vizör (VF-4) 111
Doğrudan baskı (PictBridge)93	Bu fotoğraf makinesiyle kullanıma özel harici flaş ünitelerini kullanma..... 113
Kolay bastırma.....94	Kablosuz uzaktan kumandalı flaş fotoğrafçılığı 113
Özelleştirilmiş basma.....94	Diğer harici flaş üniteleri 114
Fotoğraf makinesini bir bilgisayara bağlama 96	Menü dizini115
PC yazılımını kurma96	Özellikler120
OLYMPUS Viewer 3 yazılımı olmadan fotoğrafların bir bilgisayara kopyalanması98	Sistem şeması122
Diğer 99	Temel Aksesuarlar124
Çekim ipuçları ve bilgi99	GÜVENLİK ÖNLEMLERİ 125
Hata kodları 101	GÜVENLİK ÖNLEMLERİ125
Fotoğraf makinesinin temizlenmesi ve saklanması ... 103	Dizin 133
Fotoğraf makinesinin temizlenmesi.....103	
Depo103	
Fotoğraf yakalama aygıtının temizlenmesi ve kontrol edilmesi103	

Hızlı işlem dizini

Fotoğraf Çekme



Otomatik ayarlarla fotoğraf çekme	► iAUTO (IAUTO)	17
Özel efektlerle kolay fotoğrafçılık	► Görsel filtre (ART)	28
Bir en-boy oranı seçme	► En-boy oranı	51
Ayarları hızlı bir şekilde sahneye uyarlama	► Sahne modu (SCN)	29
Basitleştirilmiş profesyonel düzeyde fotoğrafçılık	► Canlı Kılavuz	31
Fotoğrafın parlaklığını ayarlama	► Pozlama telafisi	32
Bulanık arka planla fotoğraf çekme	► Canlı Kılavuz	31
Nesnenin hareketini durduran ya da hareket ediyor izlenimi veren fotoğraflar çekme	► Diyafram önceliği çekimi	25
	► Canlı Kılavuz	31
	► Enstantane öncelikli çekim	26
	Beyaz dengesi	50
Fotoğrafları doğru renklerle çekme	► Tek dokunuşla beyaz dengesi	51
Konuya uyarlamak için fotoğrafları işleme/Siyah-beyaz fotoğraflar çekme	► Picture Mode	48
	► Görsel filtre (ART)	28
Fotoğraf makinesi çekeceğiniz nesneye odaklanmıyorsa/Tek alana odaklama	► AF Alanı	35
	► Zoom çerçevesi AF/zoom AF	36
Karedeki küçük bir noktaya odaklama/çekimden önce odaklamayı kontrol etme	► Zoom çerçevesi AF/zoom AF	36
Odaklamadan sonra fotoğrafın kadrajını değiştirme	► Odak kilidi	23
	► C-AF+TR (AF takibi)	55
Bip sesini kapatma	► ■)) (Bip sesi)	75
Flaşsız fotoğraf çekimi	► ISO/DIS Modu	56/29
	Image Stabilizer	47
	Anti-Shock	76
Fotoğraf makinesi titreşimini azaltma	► Zamanlayıcı	35
	Uzaktan kumanda kablosu	124
Bir nesneyi arkasından gelen ışıkla çekmek	► Flaşlı çekim	33
	► Dereceleme (Fotoğraf Modu)	61
Havai fişek gösterebilir fotoğrafı çekme	► Bulb/time çekimi	27
	► Sahne modu (SCN)	29
Görüntünün parazitini (karlanmayı) azaltma	► Gren Azaltma	76

Beyaz nesnelere çok parlak, siyah nesnelere çok koyu görünmeden fotoğraf çekme	► Dereceleme (Fotoğraf Modu) Histogram/ Pozlama telafisi Işık&Gölge Kontrolü	61 23/32 32
Monitörü optimize etme/ monitörün renk tonunu ayarlama	► Monitör parlaklık ayarı Gece Çekimi	71 75
Bir fotoğrafı çekmeden önce ayarlanan efekti kontrol etme	► Önizleme fonksiyonu Test Pozu	81 81
Çekim öncesinde yatay veya dikey yönü kontrol etme	► Düzey göstergesi	23
Serbest kadrajlamayla çekme	► Görüntülenen Örgü	75
Odağı kontrol etmek için fotoğrafları yaklaştırma	Oto▶ (Kayıt Görünümü) ► mod2 (▶ Yakınlaşma Modu)	71 75
Kendi portreleriniz	► Zamanlayıcı	35
Seri çekim	► Seri çekim	35
Pilin kullanım ömrünün uzatılması	► Uyku	75
Çekilebilecek fotoğraf sayısının artırılması	► Kayıt modu	52

Oynatma/Rötüş



Fotoğrafları TV'de görüntüleme	► TV üzerinde oynatma	82
Slayt gösterilerini fon müziğiyle izleme	► Slayt Şov	42
Gölgelerin parlaklığını artırma	► Gölge Ayarlama (JPEG Düzenleme)	68
Kırmızı gözlerle baş etme	► Kırmızı Göz Düzeltme (JPEG Düzenleme)	68
Kolaylaştırılmış baskı	► Doğrudan baskı	93
Ticari baskılar	► Baskı sırası oluşturulması	92
Kolay fotoğraf paylaşımı	► OLYMPUS PENPAL Akıllı Telefona Bağlan	89 70

Fotoğraf makinesi ayarları



Varsayılan ayarları geri yükleme	► Sıfırla	59
Ayarları kaydetme	► Myset	59
Menünün ekran dilini değiştirme	►	71

Parçaların adları

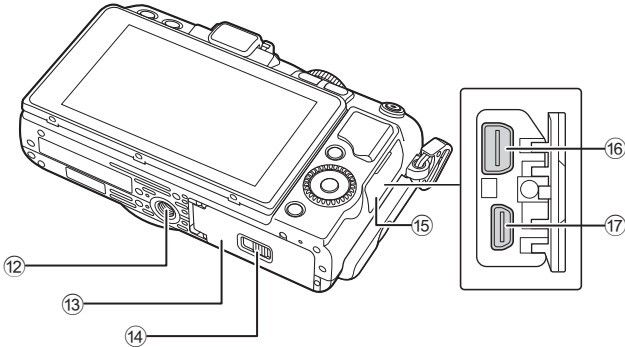
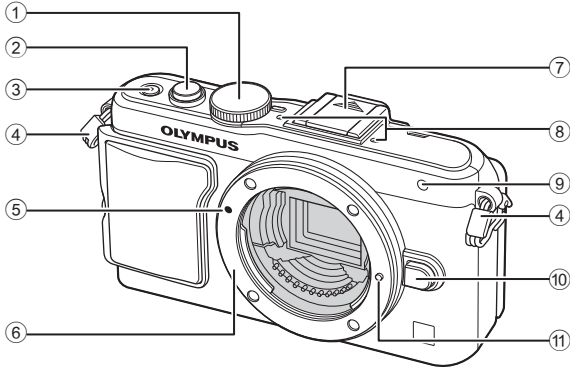

- | | |
|--|---|
| ① Mod kadranı..... S.17 | ⑩ Objektif çıkartma düğmesi S.13 |
| ② Deklanşör düğmesi S.18, 23 | ⑪ Objektif kilitleme pimi |
| ③ AÇMA/KAPAMA düğmesi S.15 | ⑫ Tripod deliği |
| ④ Kayış kopçası S.10 | ⑬ Pil/kart bölmesi kapağı..... S.11 |
| ⑤ Objektif yerleştirme işareti S.13 | ⑭ Pil/kart bölmesi kilidi S.11 |
| ⑥ Objektif yuvası (Objektifi takmadan önce gövde kapağını çıkartın.) | ⑮ Konektör kapağı |
| ⑦ Hot shoe kapağı | ⑯ Çoklu konektör..... S.82, 93, 96 |
| ⑧ Stereo mikrofon S.57, 69 | ⑰ HDMI mini konektör (D tipi)..... S.82 |
| ⑨ Zamanlayıcı lambası/AF ışığı.....S.35/S.73 | |

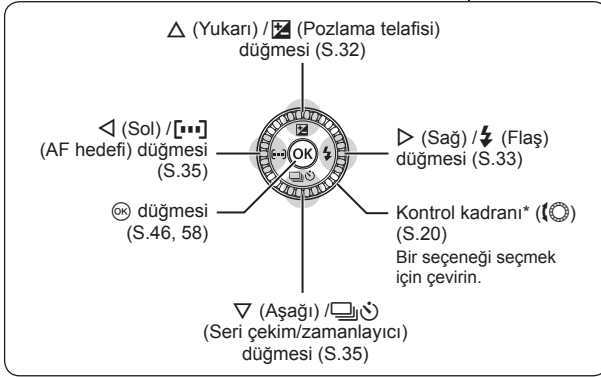
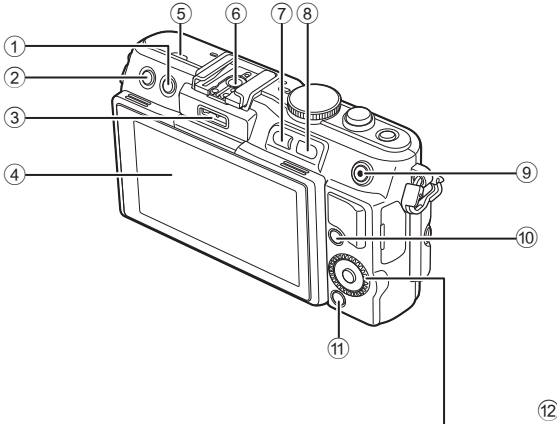

- ① [] (Sil) düğmesi S.21
- ② [] (Görüntüleme) düğmesi S.20, 39
- ③ Aksesuar bağlantı noktası S.72, 89
- ④ Ekran S.22, 38
- ⑤ Hoparlör
- ⑥ Flaş yuvası S.113
- ⑦ Fn/[] düğmesi S.81/S.20, 39
- ⑧ Q düğmesi S.20, 36, 39, 86

- ⑨ []/[] (Video) düğmesi S.21/S.19, 21, 81
- ⑩ INFO (Bilgi ekranı) düğmesi S.23, 32, 38
- ⑪ MENU düğmesi S.58
- ⑫ Ok tuşları takımı Kontrol kadranı* (S.20) S.20

* Bu kılavuzda, [] simgesi kontrol kadranı kullanılarak yürütülen işlemleri temsil etmektedir.

Kutu içeriğinin çıkarılması

Fotoğraf makinesi ile birlikte aşağıdakiler sağlanmıştır.

Eğer herhangi biri eksik veya hasarıysa, fotoğraf makinenizi satın aldığınız yere başvurun.

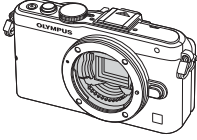

Fotoğraf makinesi



Gövde kapağı



Askı

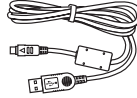

USB kablosu
CB-USB6



AV kablosu
(Mono)
CB-AVC3

- Flaş kılıfı
- Bilgisayar yazılımlı CD-ROM'u
- Türkçe Tanıtım ve Kullanım Kılavuzu
- Garanti Kartı



Fotoğraf makinesi sapı
MCG-4



Flaş
FL-LM1



BLS-5 Lityum
iyon pil



BCS-5 Lityum iyon
şarj cihazı

Askının takılması

1 Askıyı ok yönünde geçirin.

2 Son olarak, askının diğer ucunu sıkıca çekerek iyice sabitlendiğinden emin olun.

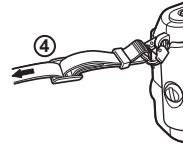
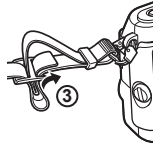

- Askının diğer ucunu aynı şekilde diğer halkaya takın.

Sapın takılması

Vidayı sıkmak için bir madeni para vb. kullanın.

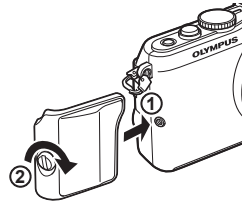

Pili şarj etme ve yerleştirme

1 Pili şarj etme.

Şarj göstergesi

	BCS-5
Şarj işlemi devam ediyor	Turuncu yanar
Şarj etme tamamlandı	Kapalı
Şarj etme hatası	Turuncu yanıp söner

(Şarj süresi: Yaklaşık 3 saat 30 dakikaya kadar)

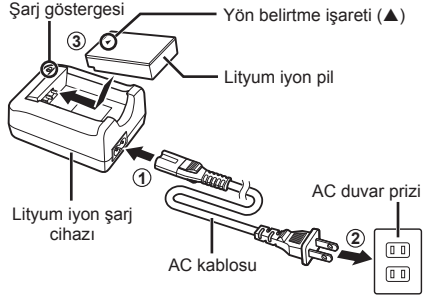

⚠ Dikkat

- Şarj işlemi tamamlandığında şarj cihazını prizden çekin.

2 Pilin takılması.

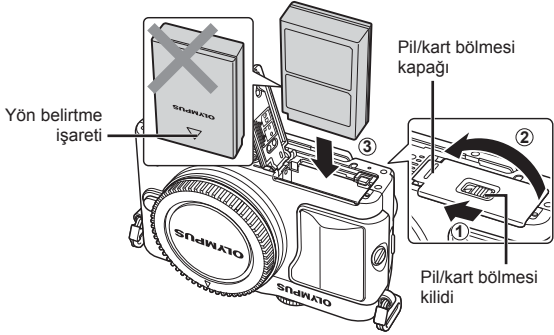

Pili çıkartma

Pil/kart bölümü kapağını açarken/kapatırken fotoğraf makinesini kapatın. Pili çıkartmak için, pil kilidi topuzunu önce ok yönünde itin ve ardından çıkartın.

⚠ Dikkat

- Pili sökemiyorsanız bir yetkili distribütör veya servis merkeziyle temasa geçin. Zorlamayın.

📌 Notlar

- Kullanılan pilin çekim sırasında boşalma ihtimaline karşı, yedek pil alınması tavsiye edilir.
- Ayrıca, bkz. «Pil ve şarj cihazı» (S.105).

Kartları takma ve çıkartma

1 Kartı takma.

- Kartı, klik sesi duyulacak şekilde yerine oturana kadar itin.
-  «Kartla ilgili temel bilgiler» (S.106)

! Dikkat

- Kartı takmadan veya çıkartmadan önce fotoğraf makinesini kapatın.

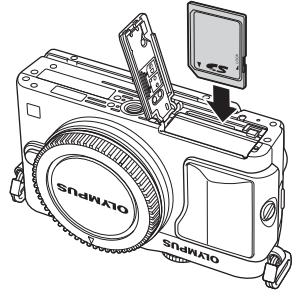

2 Pil/kart bölmesi kapağını kapatma.

- Kapağı kapatın ve pil/kart bölmesi kilidini okla gösterilen yönde kaydırın.

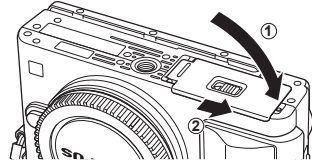

! Dikkat

- Fotoğraf makinesini kullanmaya başlamadan önce pil/kart bölmesi kapağının kapalı olduğundan emin olun.

Kartın çıkartılması

Takılı olan karta hafif bir baskı uygulandığında dışarı çıkartılacaktır. Kartı dışarı çıkartın.

! Dikkat

- Karta yazma göstergesi (S.22) görüntülenirken pili veya kartı çıkartmayın.

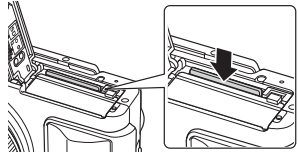

FlashAir ve Eye-Fi Kartlar

Kullanmadan önce bkz.«Kartla ilgili temel bilgiler» (S.106).

Fotoğraf makinesine bir objektif takma

1 Fotoğraf makinesine bir objektif takın.

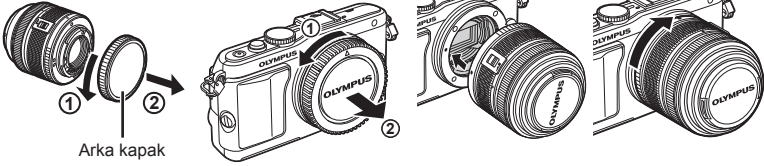

- Fotoğraf makinesi üzerindeki objektif takma işaretini (kırmızı) objektifteki hizalama işaretleriyle (kırmızı) hizalayın ve objektifi fotoğraf makinesinin gövdesine yerleştirin.
- Objektifi, klik sesi duyana kadar okla belirtilen yönde çevirin.

! Dikkat

- Fotoğraf makinesinin kapalı olduğundan emin olun.
- Objektif çıkartma düğmesine basmayın.
- Fotoğraf makinesinin iç kısımlarına dokunmayın.

2 Objektif kapağını çıkartın.

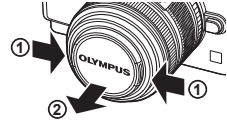

UNLOCK düğmeli objektiflerin kullanımı

UNLOCK düğmeli içeri girebilir objektifler kapalı konumdayken kullanılamaz. Objektifi (2) uzatmak için zoom halkasını ok yönünde (1) çevirin. Saklamak için, UNLOCK düğmesini (3) kaydırırken zoom halkasını ok yönünde (4) çevirin.

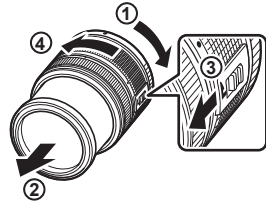

Objektifin fotoğraf makinesinden çıkartılması

Objektif çıkartma düğmesini basılı tutarak objektifi ok yönünde çevirip fotoğraf makinesinden çıkartın.

Objektif çıkartma düğmesi

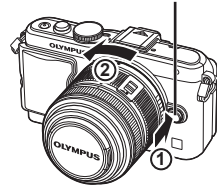

Değiştirilebilir objektifler

Bkz. «Değiştirilebilir objektifler» (S.107).

Flaş ünitesini takma

- 1 Flaş ünitesinin terminal kapağını çıkartın ve flaşı fotoğraf makinesine takın.
 - Flaş ünitesini, ayağın arkasında temas edinceye ve yerine sıkıca oturuncaya kadar tamamen içeri kaydırın.

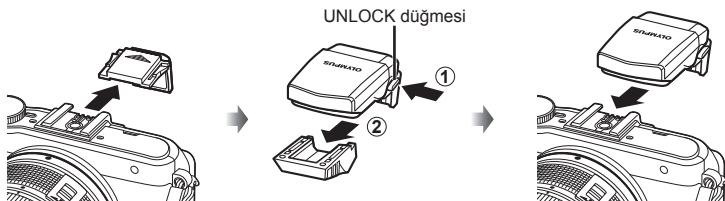

- 2 Flaşı kullanmak için flaş tepesini kaldırın.
 - Flaşı kullanmadığınız zaman bastırarak kapatın.

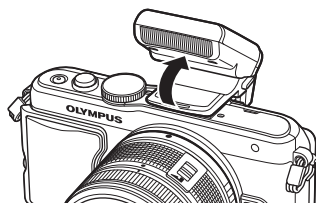

Flaş ünitesinin çıkartılması

Flaş ünitesini çıkartırken UNLOCK düğmesine basın.

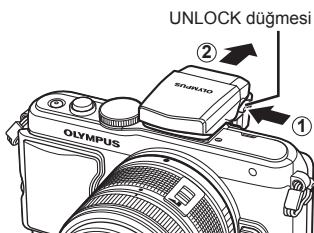

Güç açık

1 Fotoğraf makinesini açmak için **AÇMA/KAPAMA** düğmesine basın.

- Fotoğraf makinesi açıldığında (mavi) güç lambası yanar ve monitör açılır.
- Gücü kapatmak için, **AÇMA/KAPAMA** düğmesine tekrar basın.

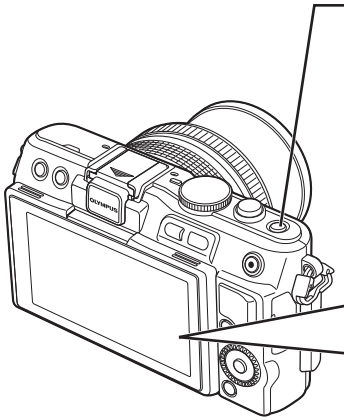

■ **AÇMA/KAPAMA** düğmesi

■ **Ekran**

Pil seviyesi

 (yeşil): Fotoğraf makinesi çekime hazırdır. Fotoğraf makinesi açıldığında yaklaşık 10 saniye görüntülenir.

 (yeşil): Düşük pil seviyesi

 (kırmızı yanıp sönüyor): Pili şarj edin.



Kullanılabilir kayıt süresi

Kaydedilebilir sabit resim sayısı

Monitörün kullanılması

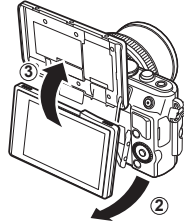
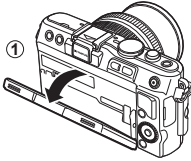

Monitörün açısını değiştirebilirsiniz.

Fotoğraf makinesini kendi fotoğrafınızı çekmek üzere açılı ayarlıysanız, ekran yukarı/aşağı yönleri değişir.

Fotoğraf makinesi uyku modu

Bir dakika boyunca herhangi bir işlem yapılmazsa, fotoğraf makinesi monitörü kapatmak ve tüm işlemler durmak üzere «uyku» (bekleme) moduna geçer. Herhangi bir düğmeye (deklanşöre,  düğmesine vb.) bastığınızda fotoğraf makinesi tekrar açılır. Fotoğraf makinesi, 5 dakika boyunca uyku modunda bırakılırsa otomatik olarak kapanır. Kullanmadan önce fotoğraf makinesini tekrar açın.

Tarih ve saat ayarını yapma

Tarih ve saat bilgileri, fotoğraflarla birlikte karta kaydedilir. Tarih ve saat bilgisi ile birlikte dosya adı dahil edilir. Fotoğraf makinesini kullanmadan önce, tarih ve saatin doğru ayarlandığından emin olun. Bazı işlevler tarih ayarlanmadan ayarlanamaz.

1

1 Menüleri görüntüleyin.

- Menüleri görüntülemek için **MENU** düğmesine basın.

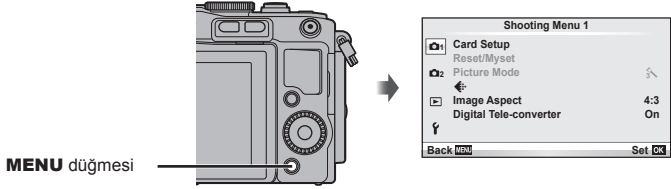

2 [F] (ayar) sekmesinde [D] öğesini seçin.

- Ok tuş takımı üzerindeki $\Delta \nabla$ düğmelerini kullanarak [F] seçimini yapın ve ardından \triangleright düğmesine basın.
- [D] seçeneğini seçin ve \triangleright düğmesine basın.

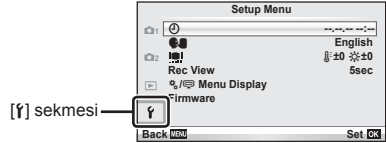

3 Tarih ve saati ayarlayın.

- Öğeleri seçmek için $\triangleleft \triangleright$ düğmelerini kullanın.
- Seçilen öğeyi değiştirmek için $\Delta \nabla$ düğmelerini kullanın.
- Tarih formatını seçmek için $\Delta \nabla$ düğmelerini kullanın.

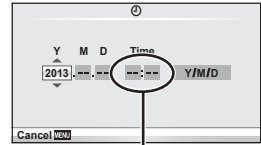

Saat, 24 saat formatında gösterilir.

4 Ayarları kaydedin ve çıkın.

- Fotoğraf makinesinin saatinı ayarlamak ve ana menüye dönmek için \odot düğmesine basın.
- Menülerden çıkmak için **MENU** düğmesine basın.

Fotoğraf Çekme

Çekim modunun ayarlanması

Mod kadranını kullanarak çekim modunu seçin.

Gösterge Mod simgesi

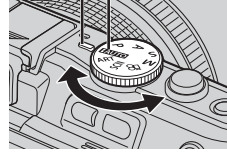

i/AUTO	O anki sahne için fotoğraf makinesinin otomatik olarak ayarları optimize ettiği tam otomatik mod. Her şeyi fotoğraf makinesi yapar, yeni başlayanlar için kullanışlıdır.
P	Optimum sonuçlar için diyafram ve enstantane hızı otomatik olarak ayarlanır.
A	Siz diyaframı ayarlıyorsunuz. Arka plan ayrıntılarını keskinleştirebilir veya yumuşatabilirsiniz.
S	Siz enstantaneyi ayarlıyorsunuz. Hareketli nesnelerin hareketini ifade edebilir veya bulanıklık olmadan hareketi dondurabilirsiniz.
A	Siz diyaframı ve enstantaneyi ayarlıyorsunuz. Havai fişek gösterileri ve diğer karanlık sahneler için uzun pozlamalarla çekim yapabilirsiniz.
ART	Bir görsel filtre seçin.
SCN	Konuya göre bir sahne seçin.
	Enstantane hızı ve diyafram efektleri ve özel video efektleriyle video çekilir.

Fotoğraf çekme

Öncelikle tam otomatik modda fotoğraf çekmeyi deneyin.

1 Mod kadranını **i/AUTO** konumuna getirin.

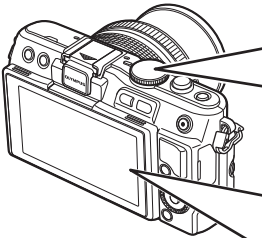

Ekran

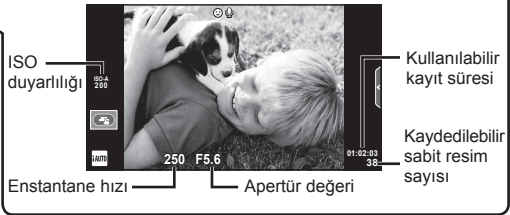

2 Kompozisyonu oluřturun.

- Parmaklarınızı ve askıyı objektiften uzak tutun.

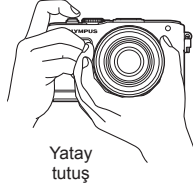

3 Odađı ayarlayın.

- Konuyu ekranın ortasına getirin ve ardından deklanřör düğmesine ilk konumuna kadar hafifçe basın (deklanřör düğmesine yarım basın). AF onay iřareti (● veya ●) ve odaklanan alanın etrafında yeřil bir çerçeve (AG hedefi) görüntülenir.

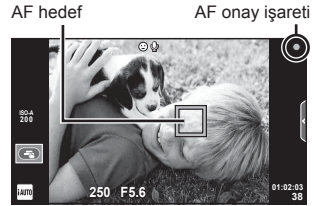
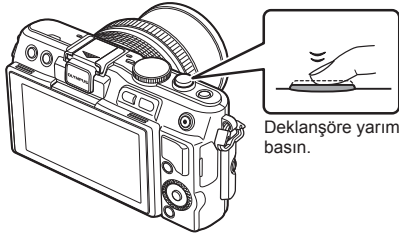

- Fotođraf makinesi tarafından otomatik olarak ayarlanan ISO hassasiyeti, enstantane hızı ve diyafram deđeri görüntülenir.
- Odak göstergesi yanıp sönüyorsa, nesne odaklanmamıřtır. (S.99)

Deklanřöre yarım basılması ve tam basılması

Deklanřörün iki konumu bulunur. Deklanřöre ilk konuma kadar basıp bu konumda tutma iřlemine «deklanřöre yarım basma»; deklanřöre ikinci konuma kadar basma iřlemine «deklanřöre tam basma (veya sonuna kadar basma)» olarak adlandırılır.



4 Çekim düğmesini bırakın.

- Deklanřöre sonuna kadar (tam) basın.
- Deklanřör sesi gelir ve fotođraf çekilir.
- Ekranda çekilen fotođraf görüntülenir.

Notlar

- Ayrıca, dokunmatik ekranı kullanarak da fotođraf çekebilirsiniz. «Dokunmatik ekranın kullanımı» (S.43)

Film kaydetme

Herhangi bir çekim modunda video çekebilirsiniz. Öncelikle tam otomatik modda çekim yapmayı deneyin.

1 Mod kadranını **AUTO** konumuna getirin.

2 Kaydı başlatmak için  düğmesine basın.

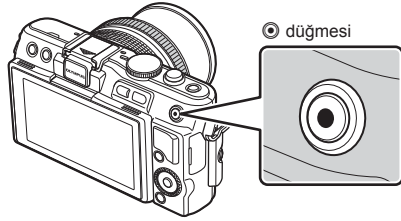

3 Kaydı sonlandırmak için  düğmesine tekrar basın.



Kayıt sırasında
gösterilen

Kayıt süresi

! Dikkat

- CMOS görüntü sensörü bulunan bir fotoğraf makinesi kullanırken, deklanşörün hareket etmesi nedeniyle hareketli nesnelere bozuk görünebilir. Bu, fotoğraf makinesinin sallanması nedeniyle veya hızlı hareket eden bir nesnenin fotoğrafını çekerken çekilen fotoğrafta bozulmaya neden olan fiziksel bir olaydır. Bu durum özellikle yüksek odak uzunluğu kullanırken daha fazla fark edilir.
- Fotoğraf makinesi uzun bir süre kullanıldığında, görüntü yakalama cihazının sıcaklığı artar ve fotoğraflarda parazit veya renkli sis görülebilir. Fotoğraf makinesini kısa bir süre kapalı konumda tutun. Parazit ve renkli sis ayrıca yüksek ISO hassasiyeti ayarlarında çekilen görüntülerde de gözükür. Sıcaklık daha da artarsa, fotoğraf makinesi otomatik olarak kapanır.

■ Video kaydı sırasında fotoğraf çekimi

- Video kaydı sırasında, video kaydını duraklatmak ve bir fotoğraf çekmek için deklanşör düğmesine basın. Fotoğraf çekildikten sonra video kaydı yeniden başlar. Kaydı sonlandırmak için  düğmesine basın. Bellek kartına üç dosya kaydedilir: fotoğraftan önceki film, fotoğrafın kendisi ve fotoğrafı takip eden film.
- Video çekimi sırasında tek bir fotoğraf çekilebilir; zamanlayıcı veya flaş kullanılamaz.

! Dikkat

- Fotoğraflar için görüntü boyutu ve kalitesi film karesi boyutuna bağlıdır.
- Film modunda kullanılan otomatik odaklama ve ölçüm, fotoğraf çekerken kullanılanlardan farklı olabilir.
-  düğmesi aşağıdaki durumlarda video kaydı için kullanılamaz:
Çoklu pozlama (fotoğraf modu da durdurulur)/deklanşör düğmesine yarım basıldığında/
bulb veya uzun pozlandırma sırasında/ardışık çekim/Panorama/3D/hızlandırılmış çekim.

Fotoğraf ve videoların görüntülenmesi

1 ▶ düğmesine basın.

- En son çektiğiniz fotoğraf veya video görüntülenir.
- Kontrol kadranını çevirerek istediğiniz fotoğrafı veya videoyu seçin.

▶ düğmesi

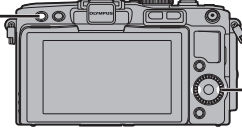

Ok tuşları takımı/Kontrol kadranı

Bir önceki
kareyi
görüntüler



Bir sonraki
kareyi
görüntüler



Sabit fotoğraf



Video

İndeks ekranı/Takvim ekranı

- Tek kare oynatma sırasında birden fazla kare izlemek için düğmesine basın. Takvim oynatmayı başlatmak için düğmesine arka arkaya basın.
- O an seçilmiş olan fotoğrafı tam kare görmek için düğmesine basın.



İndeks görünümü



Takvim görünümü

Sabit fotoğrafların görüntülenmesi

Yakın plan oynatma

- Tek kare oynatmada 14x kadar yakınlaştırmak için düğmesine basın; tek kare oynatmaya geri dönmek için düğmesine basın.



1

Fotoğraf makinesinin hazırlanması ve işlem sırası

Videoların izlenmesi

- Bir video seçin ve oynatma menüsünü görüntülemek için **OK** düğmesine basın. [Movie Play] ögesini seçin ve oynatmayı başlatmak için **OK** düğmesine basın. Film oynatmayı iptal etmek için **MENU** düğmesine basın.



Ses Düzeyi

Ses düzeyi, tek kare ve film oynatmada Δ veya ∇ düğmesine basarak ayarlanabilir.



Fotoğraf silinmesi

Silmek istediğiniz görüntüyü açın ve **Erase** düğmesine basın. [Yes] seçimini yapın ve ardından **OK** düğmesine basın.

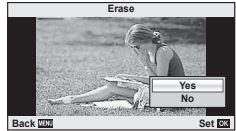
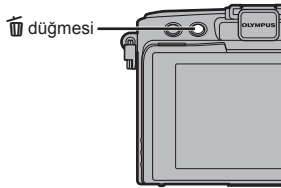

Görüntülerin seçilmesi

Görüntüyü seçin. Korumak veya silmek üzere birden fazla görüntü de seçebilirsiniz. Bir görüntü seçmek için **OK** düğmesine basın; ekranda \checkmark simgesi görüntülenir. Seçimi iptal etmek için **OK** düğmesine tekrar basın. Silme veya koruma seçim menüsünü görüntülemek için **OK** düğmesine basın.



2 Temel işlemler

Temel çekim işlemleri

Çekim sırasında ekran

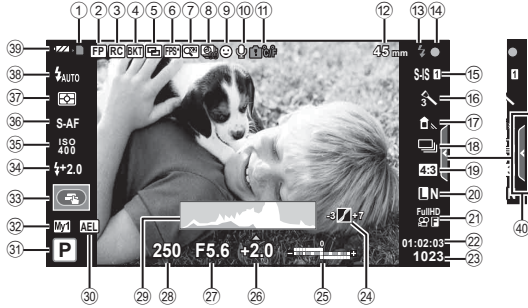

- | | |
|--|---|
| ① Kart yazma göstergesi S.12 | ②③ Kaydedilebilir sabit resim sayısı..... S.110 |
| ② Super FP flaş S.113 | ②④ Vurgu ve Gölge Kontrolü S.32 |
| ③ RC modu S.113 | ②⑤ Üst: Flaş yoğunluk kontrolü S.53 |
| ④ Otomatik basamaklama S.62 | Alt: Pozlama telafisi göstergesi..... S.32 |
| ⑤ Çoklu pozlama S.64 | ②⑥ Pozlama telafisi değeri..... S.32 |
| ⑥ Yüksek kare hızı S.75 | ②⑦ Diyafram değeri S.24 – 26 |
| ⑦ Dijital Tele dönüştürücü..... S.66 | ②⑧ Enstantane hızı S.24 – 26 |
| ⑧ Hızlandırılmış çekim S.65 | ②⑨ Histogram S.23 |
| ⑨ Yüz önceliği S.56 | ③⑩ AE Kilidi S.73, 81 |
| ⑩ Video sesi S.57 | ③① Çekim modu..... S.17, 24 – 30 |
| ⑪ Dahili sıcaklık uyarısı S.102 | ③② Myset S.59 |
| 🔒 Kilit 🔄 S.74 | ③③ Dokunmatik ekran işlemleri kullanarak çekme..... S.43 |
| ⑫ Odak uzaklığı..... S.109 | ③④ Flaş yoğunluğu kontrolü..... S.53 |
| ⑬ Flaş S.33 | ③⑤ ISO duyarlılığı S.56 |
| (yanıp söner: şarj işlemi devam ediyor, sürekli yanıyor: şarj işlemi tamamlanmıştır) | ③⑥ AF modu S.55 |
| ⑭ AF onay işareti S.18 | ③⑦ Ölçüm modu S.54 |
| ⑮ Görüntü sabitleyici S.47 | ③⑧ Flaş modu S.33 |
| ⑯ Görsel filtre S.28 | ③⑨ Pil kontrolü |
| Sahne modu S.29 | 🟢 Yanıyor (yeşil): Kullanıma hazır (fotoğraf makinesi açıldığında yaklaşık on saniye görüntülenir.) |
| Fotoğraf modu S.48 | 🟡 Yanıyor (yeşil): Pil gücü zayıf. |
| ⑰ Beyaz dengesi S.50 | 🔴 Yanıp söner (kırmızı): Şarj etmek gerekiyor |
| ⑱ Seri çekim/zamanlayıcı..... S.35 | ④④ Canlı kılavuzu çağırma S.31, 43 |
| ⑲ En-boy oranı S.51 | |
| ⑳ Kayıt modu (fotoğraf)..... S.52 | |
| ㉑ Kayıt modu (video)..... S.53 | |
| ㉒ Kullanılabilir kayıt süresi | |

Bilgi ekranını değiştirme

Çekim sırasında **INFO** düğmesini kullanarak ekranda görüntülenen bilgileri değiştirebilirsiniz.



Histogram ekranı

Bir fotoğraftaki parlaklık dağılımını gösteren bir histogramı görüntüleyin. Yatay eksen parlaklığı, dikey eksen ise fotoğrafın her parlak düzeyi için piksel sayısını gösterir. Üst sınırın üzerindeki alanlar kırmızı renkte, alt sınırın altındaki alanlar mavi renkte ve nokta ölçümü kullanılarak ölçülmüş alan yeşil renkte görüntülenir.

Seviye gösterge ekranı

Fotoğraf makinesinin yönünü belirtin. «Eğim» yönü dikey çubukta, «ufuk» yönü yatay çubukta gösterilir. Seviye göstergesindeki göstergeleri bir kılavuz olarak kullanın.

Odak kilidi

Fotoğraf makinesi istediğiniz kompozisyonda nesneye odaklanmıyorsa, nesneye odaklanmak için odak kilidini kullanın ve ardından fotoğrafı istediğiniz kompozisyona göre yeniden kadrajlayın.

- 1 Odaklanacak nesneyi ekranın merkezine getirin ve deklanşör düğmesine yarım basın.
 - AF onay işaretinin yandığından emin olun.
 - Deklanşöre yarım basıldığında odak kilitlenir.
- 2 Deklanşörü yarım basılı tutarak fotoğrafın kadrajını yeniden ayarlayın ve ardından deklanşöre tam basın.
 - Deklanşöre yarım basarken fotoğraf makinesiyle nesne arasında uzaklığı değiştirmeyin.



İpuçları

- Oda kilidi kullanılmasına rağmen fotoğraf makinesi hala nesneye odaklanmıyorsa, [AF] (AF Alanı) özelliğini kullanın. [AF] «Bir odaklama hedefinin seçimi (AF Alanı)» (S.35)



Çekim modlarının kullanımı

«Doğrult ve çek» fotoğrafçılığı (P program modu)

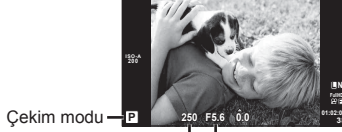
P modunda fotoğraf makinesi konunun parlaklığına göre enstantaneyi ve diyaframı otomatik olarak ayarlar. Mod kadranını P konumuna getirin.



- Fotoğraf makinesi tarafından seçilen enstantane hızı ve diyafram değeri görüntülenir.
- Fotoğraf makinesi en uygun pozlamayı elde edemezse, enstantane ve diyafram değerleri yanıp söner.

Uyarı ekranı örneği (yanıp sönen)	Durum	Eylem
	Nesne fazla karanlık.	• Flaşı kullanın.
	Nesne fazla parlak.	• Fotoğraf makinesinin ölçüm aralığı aşılmıştır. Piyasada satılan ND filtresinin (ışık miktarının ayarlanması için) kullanılması gerekir.

- Gösterge yanıp söndüğü anda görüntülenen diyafram değeri, objektif tipine ve objektifin odak uzunluğuna bağlı olarak değişir.
- Sabit bir [ISO] ayarı kullanılıyorsa, ayarı değiştirin.  [ISO] (S.56)

Program kaydırma (Ps)

P ve ART modlarında,  düğmesine (Δ) basabilir ve ardından pozlamayı değiştirmeden farklı diyafram ve enstantane hızı kombinasyonlarını seçmek için Δ ∇ düğmelerini kullanabilirsiniz. Bu, «program kaydırma» olarak bilinir. Program kaydırma sırasında çekim modunun yanında «S» görüntülenir. Program kaydırmayı iptal etmek için «S» artık görüntülenmeyinceye kadar Δ ∇ düğmesini basılı tutun veya fotoğraf makinesini kapatın.



⚠ Dikkat

- Program kaydırma olanağı flaş kullanıldığında kullanılamaz.

Diyafraam seçimi (A diyafraam önceliği modu)

A modunda siz diyafraamı seçersiniz ve fotoğraf makinesi en uygun pozlama için enstantaneyi otomatik olarak ayarlar. Mod kadranını **A** konumuna getirin.

-  düğmesine (Δ) bastıktan sonra diyafraamı seçmek için Δ ∇ düğmelerini kullanın.
- Daha büyük diyafraam değerleri (daha düşük F sayıları) alan derinliğini azaltır (odağın önündeki ve arkasındaki odaklanmış gözükken alan) ve arka planı bulanıklaştırır. Daha küçük diyafraam değerleri (daha yüksek F sayıları) ise alan derinliğini artırır.



Diyafraam değeri

Diyafraam değerini ayarlama

Diyafraam değerini azaltma ←

→ Diyafraam değerini arttırma

F2 ← F3.5 ← **F5.6** → F8.0 → F16

- Fotoğraf makinesi ideal pozlamayı elde edemiyorsa, enstantane hızı göstergesi yanıp söner.

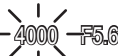
Uyarı ekranı örneği (yanıp sönen)	Durum	Eylem
	Nesne yetersiz pozlanmış.	• Diyafraam değerini düşürünüz.
	Nesne fazla pozlanmış.	• Diyafraam değerini arttırın. • Uyarı göstergesi görüntülenmiyorsa, fotoğraf makinesinin ölçüm aralığı aşılmıştır. Piyasada satılan ND filtresinin (ışık miktarının ayarlanması için) kullanılması gerekir.

- Gösterge yanıp söndüğü anda görüntülenen diyafraam değeri, objektif tipine ve objektifin odak uzunluğuna bağlı olarak değişir.
- Sabit bir [ISO] ayarı kullanılıyorsa, ayarı değiştirin.  [ISO] (S.56)

Enstantane hızı seçimi (S enstantane önceliği modu)

S modunda siz enstantaneyi seçersiniz ve fotoğraf makinesi en uygun pozlama için diyaframı otomatik olarak ayarlar. Mod kadranını **S** konumuna çevirir.

-  düğmesine (Δ) bastıktan sonra enstantane hızını seçmek için $\Delta \nabla$ düğmelerini kullanın.
- Enstantanenin kısa olması hızlı hareketleri olan bir sahneyi bulanıklık olmadan dondurur. Düşük bir deklanşör hızı, hızlı hareketin olduğu bir sahneyi bulanıklaştırır. Bu bulanıklaştırma, dinamik bir hareket etkisi verir.





Enstantane hızı

Deklanşör hızının ayarlanması

Düşük deklanşör hızı ← → Yüksek deklanşör hızı
2" ← 1" ← 15 ← **60** → 100 → 400 → 1.000

- Fotoğraf makinesi ideal pozlamayı elde edemiyorsa, diyafram değeri göstergesi yanıp söner.

Uyarı ekranı örneği (yanıp sönen)	Durum	Eylem
2000 	Nesne yetersiz pozlanmış.	• Enstantane hızını daha düşük bir değere ayarlayın.
125 	Nesne fazla pozlanmış.	• Daha kısa bir enstantane hızı ayarlayın. • Uyarı göstergesi görüntülenmiyorsa, fotoğraf makinesinin ölçüm aralığı aşılmıştır. Piyasada satılan ND filtresinin (ışık miktarının ayarlanması için) kullanılması gerekir.

- Gösterge yanıp söndüğü anda görüntülenen diyafram değeri, objektif tipine ve objektifin odak uzunluğuna bağlı olarak değişir.
- Sabit bir [ISO] ayarı kullanılıyorsa, ayarı değiştirin.  [ISO] (S.56)

Diyafram değeri ve enstantane hızı seçimi (M manüel mod)

M modunda hem diyaframı hem de enstantaneyi siz seçersiniz. BULB konumunda enstantane, deklanşöre basılına kadar açık kalır. Mod kadranını **M** konumuna ayarlayın,  düğmesine basın (Δ) ve enstantane hızını ayarlamak için $\Delta \nabla$ düğmelerini ve diyafram değerini ayarlamak için $\triangleleft \triangleright$ düğmelerini kullanın.

- Enstantane hızı için 1/4000 ila 60 saniye arasında bir değer seçin veya [BULB] veya [LIVE TIME] seçimini yapın.

! Dikkat

- Pozlama telafisi **M** modunda kullanılamaz.

Pozlamanın ne zaman biteceğinin seçilmesi (bulb/uzun pozlandırma)

Gece manzaraları ve havai fişek göstergeleri için. [BULB] ve [LIVE TIME] enstantane hızları, **M** modunda geçerlidir.

- Bulb çekimi (BULB):** Deklanşör basılı tutulduğu sürece perde açık kalır. Pozlama, parmağınızı deklanşörden çektiğiniz anda sona erer.
- Time çekimi (TIME):** Pozlama, deklanşöre tam bastığınızda bağlar. Pozlandırmayı sonlandırmak için, deklanşöre bir defa daha tam basın.

[LIVE TIME] özelliği kullanılıyorsa, çekim sırasında pozlama sürece ekranda görüntülenir. Ekran deklanşör düğmesine yarım basılarak yenilenebilir. Ayrıca, [Live BULB] özelliği bulb çekim sırasında görüntü pozlamasının görüntülenmesi için de kullanılabilir.  «Özel menülerin kullanımı» (S.72)

Dikkat

- ISO hassasiyeti, canlı bulb ve live time çekimi için ISO 1600'e kadar bir değere ayarlanabilir.
- Uzun pozlamalar sırasında bulanıklığı önlemek için, fotoğraf makinesini bir tripoda sabitleyin ve uzaktan kumanda kablosu kullanın (S.124).
- Uzun pozlamalar sırasında aşağıdaki fonksiyonlar kullanılamaz:
Ardışık çekim/zamanlayıcı çekim/AE basamaklama çekim/fotoğraf sabitleyici/ flaş basamaklama/çoklu pozlama*
* [Live BULB] veya [Live TIME] ögesi için [Off] dışında bir öge seçilmelidir.

Görüntülerde gren

Yavaş deklanşör hızlarında, ekranda parazitlenme görüntülenebilir. Bu durum görüntü yakalama cihazında veya görüntü yakalama cihazı harici tahrik devresinde sıcaklığın yükselerek, görüntü yakalama cihazının normalde ışığa maruz kalmayan bölümlerinde akım meydana gelmesine neden olmasından kaynaklanır. Bu durum yüksek sıcaklıktaki ortamda yüksek ISO ayarıyla çekim yapıldığında da ortaya çıkabilir. Bu paraziti azaltmak için, fotoğraf makinesi parazit azaltma işlevini etkinleştirir.  [Noise Reduct.] (S.76)

Video modunun kullanımı

Video modu  videoların özel efektlerle çekilmesi için kullanılabilir.

Ayrıca, fotoğraf çekimi için mevcut efektler kullanılarak yaratıcı videolar oluşturulabilir. Ayarları seçmek üzere canlı kontrolü kullanın.  «Bir videoya efektler ekleme [Movie Effect]» (S.87)

Video kaydı sırasında bir kalıcı görüntü efekti uygulayabilir veya görüntü alanını yakınlaştırabilir veya uzaklaştırabilirsiniz. Özel menüdeki [Movie Effect] ögesi bu ayarlar yapılmadan önce mutlaka [On] konumuna getirilmelidir.  [Movie] (S.79)

Görsel filtrelerin kullanımı

- 1 Mod kadranını **ART** konumuna getirin.
 - Bir görsel filtreler menüsü görüntülenir. Δ ∇ düğmelerini kullanarak bir filtre seçin.
 - Vurgulanan öğeyi seçmek ve sanat filtresi menüsünden çıkmak için \odot düğmesine basın veya deklanşöre yarım basın.



2

Temel İşlemler

■ Görsel filtre tipleri

- | | |
|------------------|---------------------------------------|
| Pop Art | Cross Process |
| Soft Focus | Gentle Sepia |
| Pale&Light Color | Dramatic Tone |
| Light Tone | Key Line |
| Grainy Film | Watercolor |
| Pin Hole | ART BKT (Görsel filtre basamaklaması) |
| Diorama | |

2 Fotoğrafi çekin.

- Farklı bir ayar seçmek üzere, görsel filtre menüsünü görüntülemek için \odot düğmesine basın.

Görsel filtre basamaklama

Parmağınızı deklanşörden her çektiğinizde fotoğraf makinesi tüm görsel filtreler için kopyalar oluşturur. Filtreleri seçmek için $[\text{F} \text{ } \blacktriangleright]$ seçeneğini kullanın.

Sanat efektleri

Görsel filtreler değiştirilebilir ve efektler eklenebilir. Görsel filtre menüsünde \blacktriangleright düğmesine basıldığında ilave seçenekler görüntülenir.

Filtreleri değiştirme

I seçeneği orijinal filtredir, II ve sonraki seçenekler orijinal filtreyi değiştirmek üzere efektler ekler.

Efektler ekleme*

Yumuşak odaklama, iğne deliği, çerçeveler, beyaz kenarlar, yıldız ışığı, filtre, ton

* Kullanılabilir efektler seçilen filtreye bağlı olarak değişir.

! Dikkat

- Görüntü kalitesi için o an [RAW] seçilmişse, görüntü kalitesi otomatik olarak [L+RAW] ayarına getirilir. Görsel filtre sadece JPEG kopyaya uygulanır.
- Konuya bağlı olarak, ton geçişleri pürüzlü, efekt daha az fark edilir ve fotoğraf daha «grenli» olabilir.
- Bazı efektler canlı görüntü modunda veya film kaydı sırasında görülebilir.
- Oynatma, uygulanan filtrelere, efektlere veya film kalitesi ayarlarına bağlı olarak farklılık gösterebilir.

Sahne modunda çekim

1 Mod kadranını **SCN** konumuna getirin.

- Sahne menüsü görüntülenir. Δ ∇ düğmelerini kullanarak bir sahne seçin.
- Vurgulanan seçeneği seçmek ve sahne menüsünden çıkmak için \odot düğmesine basın veya deklanşöre yarım basın.



■ Sahne modlarının türleri

- | | |
|--------------------|-----------------|
| Portrait | Nature Macro |
| e-Portrait | Candle |
| Landscape | Sunset |
| Landscape+Portrait | Documents |
| Sport | Panorama (S.30) |
| Night Scene | Fireworks |
| Night+Portrait | Beach & Snow |
| Children | Fisheye Effect |
| High Key | Wide-Angle |
| Low Key | Macro |
| DIS Mode | 3D Photo |
| Macro | |

2 Fotoğrafi çekin.

- Farklı bir ayar seçmek üzere, sahne menüsünü görüntülemek için \odot düğmesine basın.

! Dikkat

- [e-Portrait] modunda iki fotoğraf kaydedilir: bir adet değiştirilmemiş fotoğraf ve de [e-Portrait] efektlerinin uygulandığı ikinci bir fotoğraf. Kayıt bir miktar zaman alabilir.
- Fisheye Effect], Wide-Angle] ve Macro] seçenekleri opsiyonel dönüştürücü objektiflerle kullanım içindir.
- [e-Portrait], [Panorama] ve [3D Photo] modunda video çekimi yapılamaz.
- [3D Photo] özelliği şu sınırlamalara tabidir.
[3D Photo] özelliği yalnızca bir 3D objektifle kullanılabilir.
Fotoğraf makinesinin ekranı görüntülerin 3D olarak oynatılması için kullanılamaz. Bunun için 3D görüntüleme özelliğine sahip bir cihaz kullanın.
Odak kilitlenir. Ayrıca, flaş ve zamanlayıcı da kullanılamaz.
Görüntü boyutu 1920 x 1080 olarak sabittir.
RAW fotoğraf çekilemez.
Kare kapsamı %100'dür.

Panorama fotoğraf çekimi

Birlikte verilen bilgisayar yazılımını kurduysanız, bir panorama oluşturmak üzere fotoğrafları birleştirmek için bu yazılımı kullanabilirsiniz. 🖱️ «PC yazılımını kurma» (S.96)

1 Mod kadranını **SCN** konumuna getirin.

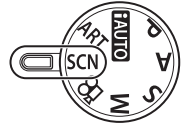

2 [Panorama] seçeneğini seçin ve **OK** düğmesine basın.

3 Kaydırmayönünü seçmek için, **Δ** **▽** **◀▶** düğmelerini kullanın.

4 Çekimi kadrajlama kılavuzlarını kullanarak bir fotoğraf çekin.

- Odak, pozlama ve diğer ayarlar ilk karenin değerlerine sabitlenir.



5 Kılavuzlar bir önceki fotoğrafla üst üste binecek şekilde kadrajlayarak kalan fotoğrafları çekin.

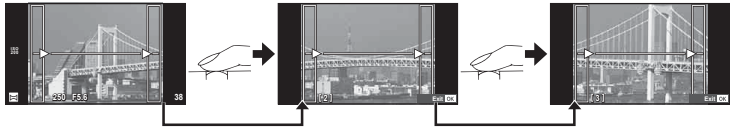

- Bir panorama en fazla 10 fotoğraf içerebilir. Onuncu kareden sonra bir uyarı göstergesi (🔔) görüntülenir.

6 Son kareyi çektikten sonra diziyi sonlandırmak için **OK** düğmesine basın.

! Dikkat

- Panorama çekimi sırasında, konum ayarı için çekilen önceki fotoğraf görüntülenmez. Çerçevelerden ya da fotoğraflarda ekran üstünde görüntülenen diğer işaretlerden yararlanarak, kompozisyonunuzu, üst üste binen fotoğrafların kenarları çerçeveler içerisinde örtüşecek şekilde oluşturun.

🔧 Notlar

- İlk kareyi çekmeden önce **OK** düğmesine basılırsa, sahne modu seçim menüsü görüntülenir. Çekim sırasında **OK** düğmesine basılırsa, panorama çekimi dizisini sona erdirir ve bir sonrakine geçmenize olanak tanır.

Çekim seçeneklerinin kullanımı

Canlı kılavuzların kullanımı

Canlı kılavuzlar iAUTO (FAUTO) modunda kullanılabilir. iAUTO bir tam otomatik moddur; canlı kılavuzlar ise çeşitli gelişmiş fotografik tekniklere kolay erişim sağlar.



- 1 Mod kadranını **FAUTO** konumuna getirin.
- 2 Canlı kılavuzu görüntülemek üzere **Fn** düğmesine veya **OK** düğmesine bastıktan sonra, **Δ** **∇** düğmelerini veya ok tuş takımını kullanarak bir öğeyi seçin ve ardından **OK** seçimini yapın.
- 3 **Δ** **∇** düğmelerini kullanarak seviyeyi seçin.
 - [Shooting Tips] seçilmişse, bir öğeyi vurgulayın ve açıklamasını görmek için **OK** düğmesine basın.
 - Seçmek için deklanşöre yarım basın.
 - Seçilen düzeyin efekti ekranda görülebilir. [Blur Background] veya [Express Motions] seçilmişse, ekran normale döner, ancak seçilmiş olan efektler nihai fotoğrafta görülebilir olur.
- 4 Fotoğrafi çekin.
 - Çekmek için deklanşöre basın.
 - Canlı kılavuzu ekrandan silmek için **MENU** düğmesine basın.

! Dikkat

- **SCN** modunda [Panorama] veya [3D Photo] seçildiğinde canlı kılavuzlar kullanılamaz.
- Görüntü kalitesi için o an [RAW] seçilmişse, görüntü kalitesi otomatik olarak **[N+RAW]** ayarına getirilir.
- Canlı kılavuz ayarları RAW kopyasına uygulanır.
- Bazı canlı kılavuz ayar düzeylerinde fotoğraflar grenli gözükebilir.
- Canlı kılavuz ayar düzeyleri monitörde görülmeyebilir.
- [Blurred Motion] seçimi yapıldığında kare hızı düşer.
- Canlı kılavuzla birlikte flaş kullanılamaz.
- Canlı kılavuz seçeneklerinde yapılan değişiklikler bir önceki değişiklikleri iptal eder.
- Canlı kılavuz ayarlarında fotoğraf makinesinin pozlama sınırlarını dışında değerler seçilmesi fazla veya az pozlanmış resimlere yol açabilir.

! İpuçları

- **FAUTO** dışındaki modlarda canlı kontrolü kullanarak daha ayrıntılı ayarlar yapabilirsiniz. **!** «Canlı kontrolün kullanımı» (S.46)

Pozlama kontrolü (pozlama telafisi)

☒ düğmesine (Δ) basın ve pozlama telafisini ayarlamak için <Δ> düğmelerini kullanın. Resimleri daha parlak yapmak için pozitif («+») değerleri; daha karanlık yapmak için ise negatif («-») değerleri seçin. Pozlama ±3,0 EV aralığında ayarlanabilir.



⚠ Dikkat

- Pozlama telafisi **iAUTO**, **M** ve **SCN** modlarında kullanılamaz.

Vurgu ve gölge parlaklığının değiştirilmesi

Ton kontrolü penceresini görüntülemek için, sırasıyla ☒ (Δ) ve **INFO** düğmelerine basın. <Δ> düğmelerini kullanarak bir ton seviyesi seçin. Gölgeyi karartmak için «düşük» veya vurguları açmak için «yüksek» seçimini yapın.

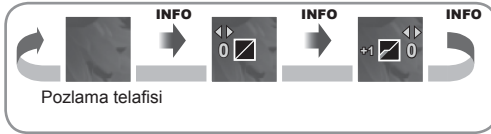

Flaş kullanımı (flaşlı fotoğrafçılık)

Flaş gerektiğinde manüel olarak ayarlanabilir. Flaş, çeşitli çekim koşullarında flaşlı fotoğrafçılık için kullanılabilir.

1 Flaş ünitesini takın ve flaşın tepesini kaldırın.



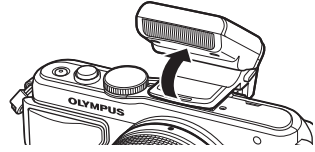





-  «Flaş ünitesini takma» (S.14)



2 Seçenekleri görüntülemek için düğmesine () basın.



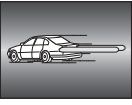

3 Bir flaş modu seçmek için düğmelerini kullanın ve düğmesine basın.

- Kullanılabilecek seçenekler ve bunların görüntülenme sırası çekim moduna göre değişir.  «Çekim modu ile ayarlanabilen flaş modları» (S.34)

AUTO	Otomatik flaş	Flaş, zayıf ışıkta veya nesnenin arkasından gelen ışık koşullarında, otomatik olarak patlar.
	Doldurma flaş	Flaş, mevcut ışık koşullarına bakılmaksızın patlar.
	Flaş kapalı	Flaş patlamaz.
	Kırmızı göz giderici flaş	Bu işlev, kırmızı göz olgusunu azaltmanızı sağlar. S ve M modunda flaş her zaman patlar.
	Yavaş senkronizasyon (1. perde)	Karanlık arka planları aydınlatmak için kısa enstantaneler kullanılır.
	Yavaş senkronizasyon (1. perde)/Kırmızı göz giderici flaş	Yavaş senkronizasyonu kırmızı göz gidericiyle birleştirir.
	Yavaş senkronizasyon (2. perde)	Flaş, hareketli ışık kaynaklarının izlerini oluşturmak üzere perde kapanmadan hemen önce patlar. 
 	Manuel	Manüel kullanımı tercih eden kullanıcılar için. INFO düğmesine basarsanız, flaş seviyesini ayarlamak için kadranı kullanabilirsiniz.





4 Deklanşör düğmesine tam basın.

Dikkat

- [/ / 

2

Çekim modu ile ayarlanabilen flaş modları

Çekim modu	LV süper kontrol paneli	Flaş modu	Flaş zamanlaması	Flaş patlama koşulları	Deklanşör hızı limiti
P/A	⚡ AUTO	Otomatik flaş	1. perde	Karanlık/ arkadan aydınlatılan koşullarda otomatik olarak patlar	1/30 sn. – 1/250 sn.*
		Otomatik flaş (kırmızı göz giderme)			
	⚡	Doldurma flaş			
		Flaş kapalı	—	—	—
	 SLOW	Yavaş senkronizasyon (kırmızı göz giderme)	1. perde	Karanlık/ arkadan aydınlatılan koşullarda otomatik olarak patlar	60 sn. – 1/250 sn.*
	⚡ SLOW	Yavaş senkronizasyon (1. perde)			
	⚡ SLOW2	Yavaş senkronizasyon (2. perde)	2. perde		
S/M	⚡	Doldurma flaş	1. perde		
	⚡ 	Doldurma flaş (kırmızı göz giderme)			
		Flaş kapalı	—	—	—
	⚡ 2nd-C	Doldurma flaş/Yavaş senkronizasyon (2. perde)	2. perde	Daima patlar	60 sn. – 1/250 sn.*

• ⚡ AUTO,  AUTO modunda ayarlanamaz.

* 1/200 sn. (ayrı olarak satılan harici flaş ünitesi kullanılıyorsa)

Minimum menzili

Objektif, fotoğraf makinesi yakın konuların üzerine gölge düşürerek kenar ve köşelerin karanlık çıkmasına veya asgari çıkışta bile aşırı parlaklığa yol açabilir.

Lens	Kenar ve köşelerin karanlık çıktığı azami uzaklıklar
14–42 mm	1,0 m
17 mm	0,25 m
40–150 mm	1,0 m
14–150 mm	Flaş kullanılamaz
12–50 mm	Flaş kullanılamaz

• Harici flaş üniteler köşe kararmalarının önlenmesi için kullanılabilir. Fotoğrafların aşırı pozlanması önlemek için, **A** veya **M** modunu seçin ve yüksek bir f-sayısı seçin veya ISO duyarlılığını düşürün.

Bir odaklama hedefinin seçimi (AF Alanı)

Otomatik odaklama için 35 otomatik odaklama hedefinden hangisinin kullanılacağını seçin.

- 1 AF hedefini görüntülemek için [•••] düğmesine (<) basın.
- 2 Tek hedef görünümünü seçmek için Δ ▽ ◀ ▶ düğmelerini kullanın ve AF hedefini konumlandırın.
 - İmleci ekranın dışına çıkartığınızda «Tüm hedefler» moduna geri dönlür.
 - Aşağıdaki 4 hedef tipinden birini seçebilirsiniz. **INFO** düğmesine basın ve Δ ▽ düğmelerini kullanın.

Tüm Hedefler



Fotoğraf makinesi tüm odak hedefleri arasından otomatik olarak seçim yapar.

Tek Hedef
(Standart boyut,
küçük boyut)

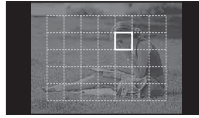

Odak hedefini manüel olarak seçin. Oda konumunu sınırlandırmak için, hedef boyutunu [•]s (küçük) konumuna ayarlayın.

Grup Hedefi









Fotoğraf makinesi seçilen gruptaki hedefler arasından otomatik olarak seçim yapar.



Seri çekim/zamanlayıcı kullanımı

Seri olarak fotoğraf çekmek için deklanşörü tam basılı tutun. Alternatif olarak, zamanlayıcıyı kullanarak da seri fotoğraf çekebilirsiniz.

- 1 Menüü doğrudan görüntülemek için [•] (zamanlayıcı) düğmesine (▽) basın.
- 2 ◀ ▶ düğmelerini kullanarak bir seçenek seçin ve (OK) düğmesine basın.

	Tek kare çekimi	Deklanşöre basıldığında her seferinde 1 kare çeker (normal çekim modu).
	Seri H	Deklanşör tam basılı tutulduğunda fotoğraflar saniyede yaklaşık 8 kare (fps) hızında çekilir.
	Seri L	Deklanşör tam basılı tutulduğunda fotoğraflar saniyede yaklaşık 3,5 kare (fps) hızında çekilir.
	Zamanlayıcı 12 SN	Odaklama için deklanşöre yarım basın, zamanlayıcıyı başlatmak için tamamen basın. İlk olarak zamanlayıcı lambası yaklaşık 10 saniye yanar, ardından yaklaşık 2 saniye yanıp söndükten sonra fotoğraf çekilir.
	Zamanlayıcı 2 SN	Odaklama için deklanşöre yarım basın, zamanlayıcıyı başlatmak için tamamen basın. Zamanlayıcının lambası, yaklaşık 2 saniye boyunca yanıp söner, daha sonra fotoğraf çekilir.
	Zamanlayıcı Özel	Çekilecek kare sayısını ayarlayın  seçimini yapın, INFO düğmesine basın ve kadranı çevirin.

Notlar

- Etkinleştirdiğinde zamanlayıcıyı iptal etmek için,  () düğmesine basın.
- [S-AF] ve [MF] odaklama modlarında, odaklama ve pozlama her sıradaki ilk kare değerlerine sabitlenir.

Dikkat

- Ardışık çekim esnasında pil gücünün zayıf olması nedeniyle pil kontrol lambası yanıp sönerse, fotoğraf makinesi çekimi durdurur ve çektiğiniz fotoğrafları karta kaydetmeye başlar. Fotoğraf makinesi, kalan pil gücüne bağlı olarak tüm fotoğrafları karta kaydetmeyi başaramayabilir.
- Kendi-kendine çekim için fotoğraf makinesini güvenli bir şekilde bir tripod üzerine yerleştirin.
- Zamanlayıcıyı kullanırken deklanşöre yarım basmak üzere fotoğraf makinesinin önünde duruyorsanız, fotoğraf makinesi bulanık çıkabilir.

Zoom çerçevesi AF/zoom AF

Odağı ayarlarken karenin bir bölümünü yakınlaştırabilirsiniz. Bir yüksek zoom oranının seçilmesi, normalde AF hedefi tarafından kapsanan alandan daha küçük bir alana odaklama yapma üzere otomatik odaklamanın kullanılmasını sağlar. Odak hedefini daha hassas da konumlandırabilirsiniz.

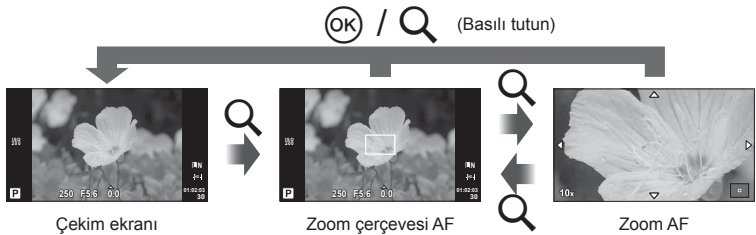

- 1 Zoom çerçevesini görüntülemek için Q düğmesine basın.
 - Düğmeye basmadan hemen önce otomatik odaklama kullanılarak odaklama yapıldıysa, zoom çerçevesi o anki odaklama konumunda görüntülenir.
 - Zoom çerçevesini konumlandırmak için $\Delta \nabla \langle \rangle$ düğmelerini kullanın.
 - **INFO** düğmesine basın ve zoom oranını seçmek için $\Delta \nabla$ düğmelerini kullanın.

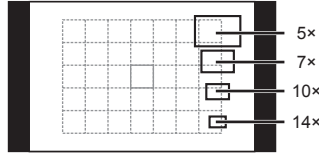

AF ve zoom çerçevelerinin karşılaştırması

- 2 Zoom çerçevesine zoom yapmak için Q düğmesine tekrar basın.
 - Zoom çerçevesini konumlandırmak için $\Delta \nabla \langle \rangle$ düğmelerini kullanın.
 - Zoom oranını seçmek için kontrol kadranını çevirin.
- 3 Otomatik odaklamayı başlatmak için deklanşöre yarım basın.

Notlar

- Otomatik odaklama kullanılabilir ve hem zoom çerçevesi görüntülenirken hem de objektiften gelen görüntüye zoom yapıldığında fotoğraf çekilebilir. AF işlemini ayrıca vizördeki görüntüyü yaklaştırarak da kullanabilirsiniz.  «LV Close Up Mode» (S.75)
- Ayrıca, zoom çerçevesini dokunmatik ekran işlemlerini kullanarak da görüntüleyebilir ve hareket ettirebilirsiniz.

Dikkat

- Zoom sadece monitörde görülebilir ve çekilen fotoğraflar üzerinde herhangi bir etkisi yoktur.

Temel oynatma işlemleri

Oynatma sırasında ekran

Basitleştirilmiş gösterim

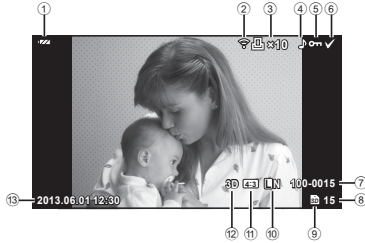

- 1 Pili kontrolü S.15
- 2 Eye-Fi gönderme tamamlandı S.80
- 3 Baskı rezervasyonu
Baskı sayısı S.92
- 4 Ses kaydı S.41
- 5 Koruma S.41
- 6 Seçilen görüntü S.21
- 7 Dosya numarası S.78
- 8 Çekim sayısı S.106
- 9 Saklama cihazı S.106
- 10 Kayıt modu S.52
- 11 En-boy oranı S.51, 68
- 12 3D görüntü S.29
- 13 Tarih ve saat S.16
- 14 En-boy sınırı S.51
- 15 AF hedefi S.35

Genel gösterim

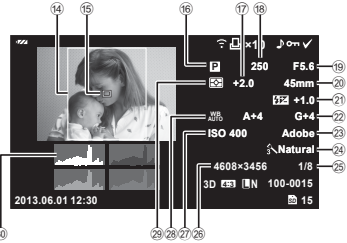

- 16 Çekim modu S.17, 24 – 30
- 17 Pozlama telafisi S.32
- 18 Enstantane hızı S.24 – 26
- 19 Diyafram değeri S.24 – 26
- 20 Odak uzunluğu S.109
- 21 Flaş yoğunluk kontrolü S.53
- 22 Beyaz dengesi telafisi S.50
- 23 Renk uzayı S.78
- 24 Fotoğraf modu S.48
- 25 Sıkıştırma oranı S.52
- 26 Piksel sayısı S.52
- 27 ISO hassasiyeti S.56
- 28 Beyaz dengesi S.50
- 29 Ölçüm modu S.54
- 30 Histogram S.23

Bilgi ekranını değiştirme

Oynatma sırasında **INFO** düğmesini kullanarak ekranda görüntülenen bilgileri değiştirebilirsiniz.

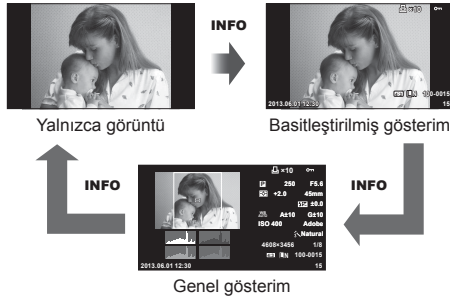

Genel gösterim

Tek kare oynatma



Fotoğrafları tam kare görmek için  düğmesine basın. Çekim moduna geri dönmek için deklanşöre yarım basın.

İndeks ekranı/takvim ekranı

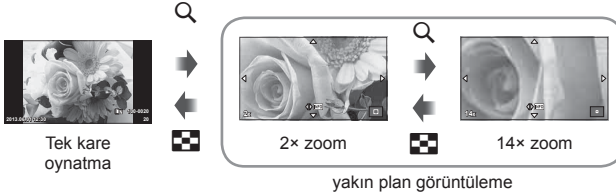

Oynatma zoom'u (yakın plan oynatma)



Kontrol kadranı (f)	Önceki (t)/Sonraki (f)
Ok tuşları takımı (Δ ∇ <Δ>)	Tek kare görüntüleme: Sonraki (Δ)/önceki (∇)/görüntüleme sesi (Δ ∇) Yakın plan oynatma: Görüntüler arasında dolaşmanızı sağlar Yakın plan oynatma sırasında INFO düğmesine basarak bir sonraki kareyi (Δ) veya bir önceki kareyi (∇) görüntüleyebilirsiniz.
INFO	Dizin/takvim görüntüleme: Görüntüyü seçer
<input checked="" type="checkbox"/>	Görüntü seçimi (S.21)
	Görüntü silme (S.21)
	Menüleri görüntüler (takvim görüntüleme modundayken tek kare oynatma modundan çıkmak için bu düğmeye basın)

Oynatma seçeneklerinin kullanımı

Oynatma modunda kullanılabilecek basit seçenekleri içeren bir menüyü görüntülemek için oynatma sırasında **OK** düğmesine basın.

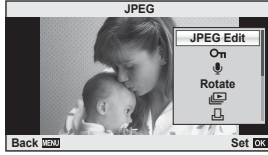

	Fotoğraf karesi	Video karesi
JPEG Edit, RAW Data Edit S.67, 68	✓	—
Görüntü Bindirme S.69	✓	—
Video Oynatma	—	✓
(Koruma)	✓	✓
(Ses kaydı)	✓	—
Döndürme	✓	—
(Slayt gösterisi)	✓	✓
Sil	✓	✓

Video karesinde işlemlerin gerçekleştirilmesi (Video Oynatma)

OK	Oynatmayı duraklatma veya kaldığı yerden devam ettirme. • Oynatma duraklatıldığında aşağıdaki işlemleri gerçekleştirebilirsiniz.	
	<> veya Kontrol kadranı	Önceki/Sonraki İşleme devam etmek için <> düğmesini basılı tutun.
	Δ	Sonraki kareyi görüntüler
	∇	En son kareyi görüntüler
</>	Bir filmi ileri veya geri alın.	
Δ/∇	Ses düzeyini ayarlayın.	

! Dikkat

- Videoları bilgisayarda oynatmak için, ürüne verilen bilgisayar programını kullanmanızı öneririz. Programı ilk defa kullanmadan önce, fotoğraf makinesini bilgisayara bağlayın.

Görüntülerin korumaya alınması

Fotoğrafları yanlışlıkla silinmeye karşı korumaya alın. Korumak istediğini bir görüntüyü seçin ve oynatma menüsünü görüntülemek için **[OK]** düğmesine basın. **[On]** seçimini yapın, **[OK]** düğmesine basın ve ardından görüntüyü korumaya almak için **[Δ]** düğmesine basın. Korunan görüntüler **[On]** (koruma) simgesiyle gösterilir. Korumayı kaldırmak için **[∇]** düğmesine basın.

Korumaya almak üzere birden fazla görüntü de seçebilirsiniz. **[☞]** «Görüntülerin seçilmesi» (S.21)

[On] (koruma) simgesi



! Dikkat

- Kartın formatlanması, korunmuş fotoğraflar dahil tüm fotoğrafların silinmesine yol açar.

Ses kaydı

O anki fotoğrafa bir ses kaydı ekleyin (30 saniyeye kadar).

- 1 Bir ses kaydı eklemek istediğiniz fotoğrafı seçin ve **[OK]** düğmesine basın.
 - Korunmalı fotoğraflar için ses kaydetme bulunmaz.
 - Ses kaydetme oynatma menüsünde de bulunur.
- 2 **[U]** seçeneğini seçin ve **[OK]** düğmesine basın.
 - Bir ses kaydı eklemeyi reddetmek için **[No]** seçeneğini seçin.
- 3 Kaydı başlatmak için **[U Start]** seçeneğini seçin ve **[OK]** düğmesine basın.
 - Kaydı ortada durdurmak için **[OK]** düğmesine basın.
- 4 Kaydı sonlandırmak için **[OK]** düğmesine basın.
 - Ses kaydı içeren fotoğraflar bir **[U]** simgesiyle gösterilir.
 - Bir kaydı silmek için 2. adımda **[Erase]** seçeneğini seçin.

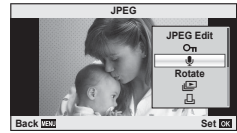

Döndürme

Fotoğrafları döndürülüp döndürülmeyeceğini seçin.

- 1 Fotoğrafı oynatın ve **[OK]** düğmesine basın.
- 2 **[Rotate]** seçeneğini seçin ve **[OK]** düğmesine basın.
- 3 Fotoğrafı saat yönünde döndürmek için **[Δ]**; saat yönünün tersi yönde döndürmek için **[∇]** düğmesine basın; düğmeye her basıldığında fotoğraf döner.
 - Ayarları kaydedip çıkmak için **[OK]** düğmesine basın.
 - Döndürülen fotoğraf o anki doğrultusunda kaydedilir.
 - Videolar, 3D fotoğraflar ve korumaya alınmış fotoğraflar döndürülemez.

Slayt Şov

Bu fonksiyon, kartta kaydedilen sabit fotoğrafları birbiri ardına gösterir.

- 1 Oynatma sırasında **OK** düğmesine basın ve ardından **[]** seçimini yapın.



2 Ayarları yapın.

Start	Slayt gösterisini başlatır. O anki fotoğraftan başlayarak fotoğraflar sırayla gösterilir.
BGM	BGM ögesini ayarlayın (4 tip) veya BGM ögesini kapatın [Off].
Effect*	Kareler arasındaki geçiş efektini seçin.
Slide	Uygulanacak slayt gösterisi tipini seçin.
Slide Interval	Her bir slaydın görüntüleneceği süreyi 2 ila 10 saniye arasından seçin.
Movie Interval	Film kliplerini tam uzunluktaki slayt gösterisine dahil etmek için [Full] seçeneğini seçin, her bir klibin sadece açılış kısmını dahil etmek için [Short] seçeneğini seçin.

* [Fade] dışında bir efekt seçilirse, videolar görüntülenmez.

3 [Start] seçeneğini seçin ve **OK** düğmesine basın.

- Slayt gösterisi başlar.
- Slayt gösterisini durdurmak için **OK** düğmesine basın.

Ses Düzeyi

Slayt gösterisi sırasında, fotoğraf makinesinin genel ses düzeyini ayarlamak için **Δ** **▽** düğmelerini kullanın. Arka plan müziği ile fotoğraflar veya filmlerle kaydedilmiş ses arasındaki dengeyi değiştirmek için **◀▶** düğmelerini kullanın.

Notlar



- [Beat] ögesini farklı bir BGM'ye değiştirebilirsiniz. Olympus web sitesinden indirdiğiniz verileri karta kaydedin, 2. adımda [BGM] menüsünden [Beat] seçimini yapın ve **▶** düğmesine basın. Verileri indirmek üzere aşağıdaki web sitesini ziyaret edin. <http://support.olympus-imaging.com/bgmdownload/>

Dokunmatik ekranın kullanımı

Oynatma veya ekrandan fotoğraf kadrajlama sırasında dokunmatik ekranı kullanabilirsiniz. Dokunmatik ekranı ayrıca canlı kılavuzlardaki ve LV süper kontrol panelindeki ayarları değiştirmek için de kullanabilirsiniz.

Canlı kılavuzlar

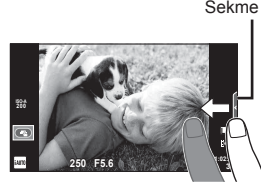

Dokunmatik ekran canlı kılavuzlarla birlikte kullanılamaz.  «Canlı kılavuzların kullanımı» (S.31)

- 1 Canlı kılavuzları görüntülemek için sekmeye dokunun ve parmağınızı sola doğru sürün.
 - Öğeleri seçmek için dokununuz.
- 2 Kayar düğmeleri konumlandırmak için parmağınızı kullanın.
 - Ayarlara girmek için  düğmesine basın.
 - Canlı kılavuz ayarını iptal etmek için, ekrandan  düğmesine basın.



Çekim modu

Monitöre dokunarak odağı ayarlayabilir ve çekebilirsiniz.

Dokunmatik ekran ayarları arasında dolaşmak için  düğmesine basın.
[Movie Effect] öğesi  modunda [On] konumunda değilse bu işlev kullanılamaz.



Dokunmatik ekran işlemleri devre dışı.



Odak ayarını yapmak ve deklanşörü otomatik olarak bırakmak için bir konuya dokununuz. Bu işlev  modunda kullanılamaz.



Bir AF hedefi görüntülemek ve seçilen alandaki konuyu odaklamak için dokununuz. Oda çerçevesinin konumunu ve boyutunu seçmek için dokunmatik ekranı kullanabilirsiniz. Fotoğraflar, deklanşör düğmesine basarak çekilebilir.



■ Konunun Önizlenmesi

- 1 Ekrandaki konuya dokununuz.
 - Bir AF hedefi görüntülenir.
 - Çerçevenin boyutunu seçmek için kayar düğmeyi kullanınız.

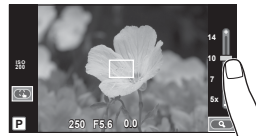

2 Hedef çerçevesinin boyutunu seçmek için sürgüyü kullanın ve ardından **[Q]** düğmesine basarak hedef çerçevedeki konuyu yakınlaştırın.

- Fotoğraf yaklaştırıldığında ekranı kaydırmak için parmağınızı kullanın.
- Zoom ekranını iptal etmek için [1x] düğmesine basın.



Oynatma modu

Görüntüler arasında gezinmek ve görüntüleri yakınlaştırmak veya uzaklaştırmak için dokunmatik ekranı kullanın.

■ Tam kare oynatma

İlave görüntülerin görüntülenmesi

- Daha sonraki kareleri görüntülemek için parmağınızı sola ve daha öncekileri görüntülemek için sağa sürükleyin.



Oynatma zoom'u

- Yaklaştırmak veya uzaklaştırmak için çubuğu yukarı veya aşağı kaydırın.
- Fotoğraf yaklaştırıldığında ekranı kaydırmak için parmağınızı kullanın.
- İndeks oynatmayı görüntülemek için **[Q]** düğmesine dokunun.

Takvim oynatma için, takvim görünümünü görüntüleninceye kadar **[Q]** düğmesine basın.



■ İndeks/Takvim Oynatma

Sonraki sayfa/Önceki sayfa

- Bir sonraki sayfayı izlemek için parmağınızı yukarı, bir önceki sayfayı görüntülemek için aşağı kaydırın.
- Görüntülenecek görüntü sayısını seçmek için **[Q]** veya **[Q]** düğmesini kullanın.
- Tek ekran oynatma için, geçerli görüntü tam ekranda görüntülenene kadar **[Q]** düğmesini basılı tutun.

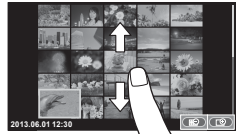

Fotoğrafların görüntülenmesi

- Bir görüntüyü tam kare görüntülemek için görüntüye dokunun.

Ayarların Değiştirilmesi

Ayarlar LV süper kontrol panelinden değiştirilebilir. Custom Menüde [Disp/Menu] PC] öğesindeki [Control Settings] öğesini kullanarak LV süper kontrol panelinde ne görüntüleneceğini ayarlayabilirsiniz.

1 LV süper kontrol panelini görüntüleyin.

- İmleci görüntülemek üzere [OK] düğmesine basın.



2 İstedığınız öğeye dokunun.

- Öğe seçilir.

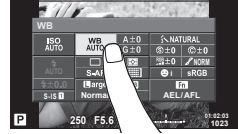

3 Kadranı çevirerek bir seçenek seçin.

! Dikkat

- Dokunmatik ekran işlemlerinin kullanılamayacağı durumlara aşağıdakiler dahildir.
Panorama/3D/e-portre/çoklu pozlama/bulb veya uzun pozlandırma sırasında/tek dokunuşla beyaz dengesi iletişim penceresi/düğmeler ve kadranlar kullanımdayken
- Zamanlayıcı modunda, zamanlayıcı ekrana dokunarak başlatılır. Zamanlayıcıyı durdurmak için tekrar dokunun.
- Ekrana tırnaklarınızla veya sivri nesnelere dokunmayın.
- Eldivenler veya monitör kapakları dokunmatik ekran işlemlerini olumsuz etkileyebilir.
- Dokunmatik ekranı ayrıca **ART** ve **SCN** menüleriyle birlikte de kullanabilirsiniz. Seçmek üzere bir simgeye dokunun.

Canlı kontrolün kullanımı

Canlı kontrol **P**, **A**, **S**, **M** ve  modlarındaki ayarları değiştirmek için kullanılabilir. Canlı kontrolü kullanarak farklı ayarların etkilerini önceden menüde izleyebilirsiniz.







■ Kullanılabilir ayarlar

Görüntü sabitleyici	S.47	Kayıt modu	S.52
Fotoğraf modu	S.48	Flaş modu	S.33
Sahne modu	S.29	Flaş yoğunluğu kontrolü	S.53
Sanat filtresi modu	S.28	Ölçüm modu	S.54
 modu	S.49	AF modu	S.55
Beyaz dengesi	S.50	ISO duyarlılığı	S.56
Seri çekim/zamanlayıcı	S.35	Yüz önceliği	S.56
En-boy oranı	S.51	Video sesi kaydı	S.57

1 Canlı kontrolü görüntülemek için  düğmesine basın.

- Canlı kontrolü gizlemek için,  düğmesine yeniden basın.

2   düğmelerini kullanarak ayarları seçin,   düğmelerini kullanarak seçilen ayarı değiştirin ve  düğmesine basın.

- Yaklaşık 8 saniye boyunca herhangi bir işlem yapılmadığında seçilen ayarlar otomatik olarak etkinleştirilir.

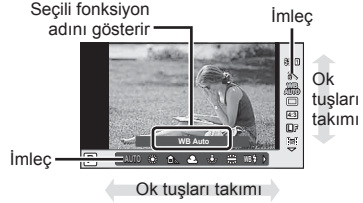
! **Dikkat**

- Bazı çekim modlarında bazı öğeler bulunmaz.

 **İpuçları**

- Daha gelişmiş seçenekler veya fotoğraf makinenizi yapılandırmak için, ayar menülerini kullanın.  «Menülerin kullanımı» (S.58)

Fotoğraf makinesi sarsıntısının azaltılması (görüntü sabitleyici)

Loş ışık koşullarında çekim yaparken veya yüksek oranlı yakınlaştırma ile çekim yaparken görülen fotoğraf makinesi titremesini azaltabilirsiniz.

- 1 Canlı kontrolü görüntüleyin ve $\Delta \nabla$ düğmelerini kullanarak görüntü sabitleyici ögesini seçin.

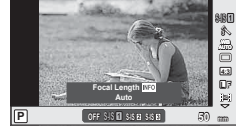

- 2 $\triangleleft \triangleright$ düğmelerini kullanarak bir seçenek seçin ve \odot düğmesine basın.

Still picture	OFF	IS Off	Görüntü sabitleyici kapalı.
	S-IS1	Auto	Görüntü sabitleyici açık.
	S-IS2	Vertical IS	Görüntü sabitleyici sadece dikey (10) fotoğraf makinesi titreşimine uygulanır. Fotoğraf makinesi yatay olarak kaydırılırken kullanılır.
	S-IS3	Horizontal IS	Görüntü sabitleyici sadece yatay (10) fotoğraf makinesi titreşimine uygulanır. Fotoğraf makinesi portre doğrultusunda tutulurken fotoğraf makinesi yatay kaydırılırken kullanılır.
Movie	OFF	IS Off	Görüntü sabitleyici kapalı.
	M-IS1	Movie-I.S.	Otomatik görüntü sabitleyiciye ek olarak, yürüyerek çekim yapılması sırasında ortaya çıkan fotoğraf makinesi sarsıntılarını da azaltılır.
	M-IS2	Auto	Görüntü sabitleme özelliği tüm yönlerdeki fotoğraf makinesi sarsıntılarına uygulanır.

Bir odak uzunluğu seçme (Micro Four Thirds/Four Thirds Sistemi objektifleri hariç)

Micro Four Thirds veya Four Thirds Sistemi objektifleri olmayan objektiflerle çekim yaparken, fotoğraf makinesi titreşimini azaltmak üzere odak uzaklığı bilgisini kullanın.

- [Image Stabilizer] seçimini yapın, **INFO** düğmesine basın, $\triangleleft \triangleright$ düğmelerini kullanarak bir odak uzunluğu seçin ve \odot düğmesine basın.
- 8 mm ila 1.000 mm arasında bir odak uzunluğu seçin.
- Objektifin üzerinde yazan değere en yakın değeri seçin.

! Dikkat

- Görüntü sabitleyici fotoğraf makinesinin aşırı titreşmesini veya deklanşör hızı en düşük hızda ayarlandığında makinenin titreşmesini düzeltemez. Bu tür durumlarda tripod kullanmanız önerilir.
- Tripod kullanırken [Image Stabilizer] ögesini [OFF] olarak ayarlayın.
- Görüntü sabitleme işlev düğmesine sahip bir objektif kullanıyorsanız, öncelik lens tarafında yapılan ayara verilir.
- Görüntü sabitleyici etkinleştirildiğinde bir çalışma sesi veya titreşim duyabilirsiniz.
- 2 saniyenin üzerindeki çekim hızlarında görüntü sabitleyici etkinleşmez.

İşleme seçenekleri (görüntü modu)

Bir fotoğrafı modu seçin ve kontrast, keskinlik ve diğer parametrelerde kişisel ayarlamalar yapın. Her fotoğrafı modu için değiştir ve ayrı olarak kaydedilir.

- 1 Canlı kontrolü görüntüleyin ve [Picture Mode] seçimini yapın.



- 2 ▲▼ düğmelerini kullanarak bir seçim yapın ve OK düğmesine basın.

i-Enhance	Sahneye uygun daha etkileyici görünümlü sonuçlar oluşturur.
Vivid	Canlı renkler oluşturur.
Natural	Doğal renkler oluşturur.
Muted	Düz tonlar oluşturur.
Portrait	Güzel cilt tonları oluşturur.
Monotone	Siyah ve beyaz ton oluşturur.
Custom	Bir fotoğrafı modunu seçin, parametreleri belirtin ve ayarları kaydedin.
Pop Art	Bir görsel filtre seçin ve istediğiniz efekti seçin.
Soft Focus	
Pale&Light Color	
Light Tone	
Grainy Film	
Pin Hole	
Diorama	
Cross Process	
Gentle Sepia	
Dramatic Tone	
Key Line	
Watercolor	

Bir filme efektler ekleme

Ayrıca, fotoğraf çekimi için mevcut efektler kullanılarak yaratıcı videolar oluşturulabilir. Ayarları etkinleştirmek için kadranı  konumuna ayarlayın.

- 1  modu seçildikten sonra, canlı kontrolü görüntüleyin (S.46) ve ardından $\Delta \nabla$ düğmelerini kullanarak çekim modunu seçin.



- 2 Bir mod seçmek için $\triangleleft \triangleright$ düğmelerini kullanın ve  düğmesine basın.

P	Nesnenin parlaklığına göre en uygun diyafram otomatik olarak ayarlanır.
A	Alan derinliği diyafram ayarlanarak değiştirilir. Diyaframı ayarlamak için $\Delta \nabla$ düğmelerini kullanın.
S	Enstantane nesnenin nasıl görüneceğini etkiler. Enstantane hızını ayarlamak için $\Delta \nabla$ düğmelerini kullanın. Enstantane için 1/30 sn ile 1/4000 sn arasındaki bir değer seçilebilir.
M	Siz hem diyaframı hem de enstantaneyi ayarlarsınız. Diyaframı seçmek için $\triangleleft \triangleright$ düğmelerini kullanın. Enstantaneyi 1/30 sn. ile 1/4000 sn. arasından seçmek için $\Delta \nabla$ düğmelerini kullanın. ISO Hassasiyeti ISO 200 ile 3.200 arasındaki değerlere manuel olarak ayarlanabilir; otomatik ISO hassasiyeti kontrolü kullanılamaz.

Dikkat

- Bir film kaydederken, pozlama telafisi, diyafram değeri ve enstantane için ayarları değiştiremezsiniz.
- Bir film kaydederken [Image Stabilizer] etkinleştirilmişse kaydedilen görüntü biraz büyütülür.
- Fotoğraf makinesi aşırı titretiliyorsa sabitleme mümkün olmaz.
- Fotoğraf makinesinin içi ısınır, makineyi korumak için çekim otomatik olarak durdurulur.
- Bazı görsel filtrelerle [C-AF] çalışması sınırlı olur.
- Film kaydetme için SD hız sınıfı 6 ve üzerine sahip kartlar önerilir.

Renk ayarı (beyaz dengesi)

Beyaz dengesi (WB) fotoğraf makinesinin kaydettiği beyaz nesnelerin beyaz olarak gözükmesini sağlar. Çoğu durum için [AUTO] seçeneği uygundur, ancak [AUTO] seçeneğinin istenen değeri sağlamakta başarısız olduğu durumlarda veya fotoğraflarınıza bilerek farklı renkler katmak istediğinizde, ışık kaynağına göre diğer değerler seçilebilir.



- 1 Canlı kontrolü görüntüleyin ve Δ ∇ düğmelerini kullanarak beyaz dengesi öğesini seçin.
- 2 \triangleleft \triangleright düğmelerini kullanarak bir seçenek seçin ve \odot düğmesine basın.



WB modu		Renk sıcaklığı	Işık koşulları
Auto white balance	AUTO (OTOMATİK)	—	Çoğu ışık koşulları için uygundur (monitörde vizörde beyaz bir bölüm çerçeveye alındığında). Bu modu genel amaçlı kullanın.
Preset white balance		5300K	Bulutsuz bir günde açık havada fotoğraf çekmek veya gün batımındaki kırmızı renkleri yakalamak veya havai fişek gösterisinde renkleri yakalamak için kullanın.
		7500K	Açık havada bulutsuz bir günün gölgelerinde çekim yapmak için
		6000K	Bulutlu günde açık havada çekim için
		3000K	Tungsten ışığında çekim için
		4000K	Floresan lambalarla aydınlatılmış nesneler için
		5500K	Flaşla çekim için
One-touch white balance (S.51)		Tek dokunuşlu WB ile ayarlanan renk sıcaklığı.	Beyaz dengesini ölçmek için bir beyaz veya gri nesne kullanılabilirdiğinde ve konu birden fazla farklı ışık kaynağı, bilinmeyen bir flaş tipi veya başka bir ışık kaynağı altında bulunduğu anda seçin.
Custom white balance	CWB	2000K – 14000K	INFO düğmesine bastıktan sonra bir renk sıcaklığı seçmek için \triangleleft \triangleright düğmelerini kullanın ve ardından \odot düğmesine basın.

Tek dokunuşla beyaz dengesi

Nihai fotoğrafta kullanılacak olan ışığın altında bir parça beyaz kağıt veya başka bir beyaz nesneyi çerçeveleyerek beyaz dengesini ölçün. Bu olanak, bir nesneyi hem doğal ışık altında hem de farklı renk sıcaklıklarına sahip çeşitli ışık kaynakları altında çekerken kullanışlıdır.





- 1  veya  öğesini seçin (tek dokunuşla beyaz dengesi 1 veya 2) ve **INFO** düğmesine basın.
- 2 Bir parça renksiz (beyaz veya gri) kağıdın fotoğrafını çekin.
 - Nesneyi, ekranı tam dolduracak ve üzerine gölge düşmeyecek biçimde seçin.
 - Tek dokunuşla beyaz dengesi ekranı görüntülenir.
- 3 [Yes] seçimini yapın ve  düğmesine basın.
 - Yeni değer önceden ayarlanmış bir beyaz dengesi seçeneği olarak kaydedilir.
 - Yeni değer, tek dokunuşla beyaz dengesi yeniden ölçülünceye kadar bellekte tutulur. Gücün kapatılması bu verinin silinmesine neden olmaz.

İpuçları

- Nesne çok parlak, çok karanlık veya görülebilir bir şekilde farklı renklere sahipse, [WB NG Retry] mesajı görüntülenir ve herhangi bir değer kaydedilmez. Sorunu giderin ve işlemi 1. adımdan itibaren tekrarlayın.

Fotoğrafın en-boy oranını ayarlama

Fotoğraf çekerken en-boy oranını (yatay-dikey oranı) değiştirebilirsiniz. Tercihinize göre, en-boy oranını [4:3] (standart), [16:9], [3:2], [1:1] veya [3:4] olarak ayarlayabilirsiniz.

- 1 Canlı kontrolü görüntüleyin ve   düğmelerini kullanarak en-boy oranını seçin.
- 2 İsteddiğiniz en-boy oranını seçmek için   düğmelerini kullanın ve  düğmesine basın.

Dikkat

- JPEG fotoğraflar seçilen en-boy oranına kırpılır, ancak RAW fotoğraflar kırpılmaz; bunun yerine seçilen en-boy oranı bilgisiyle birlikte kaydedilir.
- RAW fotoğraflar oynatıldığında seçilen en-boy oranı bir çerçeveyle gösterilir.

Görüntü kalitesi (kayıt modu)

Örneğin bir bilgisayarda rötuşlama veya web'de görüntüleme gibi kullanım amaçlarına göre fotoğraflar ve filmler için bir görüntü kalitesi seçin.

- 1 Canlı kontrolü görüntüleyin ve Δ ∇ düğmelerini kullanarak fotoğraflar ve videolar için bir kayıt modu seçin.
- 2 \triangleleft \triangleright düğmelerini kullanarak bir seçenek seçin ve \odot düğmesine basın.



Kayıt modu

■ Kayıt modları (fotoğraflar)

RAW ve JPEG (\mathbb{L} F, \mathbb{L} N, \mathbb{M} N ve \mathbb{S} N) modları arasında bir seçim yapın. Her çekimde hem bir RAW hem de bir JPEG fotoğraf kaydetmek için bir RAW+JPEG seçeneğini seçin. JPEG modları görüntü boyutlarını (\mathbb{L} , \mathbb{M} ve \mathbb{S}) ve sıkıştırma oranını (SF, F, N ve B) kombine eder.

Görüntü boyutu		Sıkıştırma oranı				Uygulama
İsim	Piksel sayısı	SF (Çok Kaliteli)	F (Kaliteli)	N (Normal)	B (Temel)	
\mathbb{L} (Büyük)	4608x3456*	\mathbb{L} SF	\mathbb{L} F*	\mathbb{L} N*	\mathbb{L} B	Baskı boyutu için seçin
\mathbb{M} (Orta)	3200x2400	\mathbb{M} SF	\mathbb{M} F	\mathbb{M} N*	\mathbb{M} B	
	2560x1920*					
	1920x1440					
\mathbb{S} (Küçük)	1600x1200	\mathbb{S} SF	\mathbb{S} F	\mathbb{S} N*	\mathbb{S} B	Küçük boyutlu baskılar ve web sitesinde kullanım için
	1280x960*					
	1024x768					
	640x480					

* Varsayılan

RAW fotoğraf verileri

Bu format («.ORF» eklentili), ileride işlenebilmesi için işlenmemiş fotoğraf verilerini kaydeder. RAW fotoğraf verisi, başka fotoğraf makinesi veya yazılım kullanılarak izlenemez ve baskı için RAW fotoğraflar seçilemez. Bu fotoğraf makinesi kullanılarak RAW fotoğrafların JPEG kopyaları oluşturulabilir. \mathbb{L} \mathbb{S} «Sabit fotoğrafları düzenleme» (S.67)

■ Kayıt modları (videolar)

Kayıt modu	Piksel sayısı	Dosya biçimi	Uygulama
Full HD Fine	1920×1080	MPEG-4 AVC/ H.264*1	Televizyon ve diğer aygıtlarda görüntüleme
Full HD Normal	1920×1080		
HD Fine	1280×720		
HD Normal	1280×720		
HD	1280×720	Motion JPEG*2	Bilgisayarda oynatma veya düzenleme için
SD	640×480		

• Kullanılan kartın tipine bağlı olarak, kayıt azami uzunluğa erişilmeden sonlandırılabilir.

*1 Her bir video maksimum 29 dakika uzunluğunda olabilir.

*2 Dosyalar maksimum 2GB boyutunda olabilir.

Flaş çıkışının ayarlanması (Flaş yoğunluk kontrolü)

Karenin diğer kısımlarının doğru pozlanmış olmasına rağmen, nesnenin fazla veya az pozlandığını fark ederseniz flaş çıkışını değiştirebilirsiniz.

1 Canlı kontrolü görüntüleyin ve Δ ∇ düğmelerini kullanarak Flaş yoğunluğu kontrol öğesini seçin.

2 \triangleleft \triangleright düğmelerini kullanarak telafi değerini seçin ve ardından \odot düğmesine basın.



! Dikkat





- Elektronik flaş üzerindeki flaş denetim modu MANUAL olarak ayarlı olduğunda bu ayarın bir etkisi bulunmaz.
- Harici flaş üzerinde yapılan flaş yoğunluğundaki değişiklikler fotoğraf makinesinde yapılanlara eklenir.

Fotoğraf makinesinin ışığı nasıl ölçeceğini seçilmesi (ölçüm)

Fotoğraf makinesinin konunun parlaklığını nasıl ölçeceğini seçin.

- 1 Canlı kontrolü görüntüleyin ve Δ ∇ düğmelerini kullanarak ölçüm öğesini seçin.
- 2 \triangleleft \triangleright düğmelerini kullanarak bir seçenek seçin ve \odot düğmesine basın.



 Digital ESP metering	Fotoğraf makinesi pozlamayı karenin 324 alanında ölçer ve o anki sahne için veya ([\odot Face Priority] için [OFF] haricinde bir seçenek seçilmişse) portre nesnesi için pozlamayı optimize eder. Bu mod, genel kullanım için önerilir.
 Center weighted averaging metering	Bu ölçüm modu, merkezdeki nesneye daha fazla ağırlık vererek nesne ile arka plan ışığı arasında ortalama ölçüm yapar.
 Spot metering	Küçük bir alanı ölçmek için bu seçeneği seçin (karenin yakl. %2'si) ve fotoğraf makinesini ölçmek istediğiniz noktaya doğrultun. Pozlama ölçülen noktadaki parlaklığa göre ayarlanır.
 Spot metering – highlight	Nokta ölçümlü pozlamayı artırır. Parlak nesnelerin parlak çıkmasını sağlar.
 Spot metering – shadow	Nokta ölçümlü pozlamayı azaltır. Karanlık nesnelerin karanlık çıkmasını sağlar.

3 Deklanşöre yarım basın.

- Normalde deklanşöre yarım basıldığında fotoğraf makinesi ölçmeye başlar ve deklanşör bu konumda tutulduğu sürece pozlama korunur.

Bir odaklama modunun seçimi (AF modu)

Bir odaklama yöntemi (odaklama modu) seçin.

Fotoğraf modu ve  modu için ayrı odaklama yöntemleri seçebilirsiniz.

1 Canlı kontrolü görüntüleyin ve $\Delta \nabla$ düğmelerini kullanarak AF modu öğesini seçin.

2 $\triangleleft \triangleright$ düğmelerini kullanarak bir seçenek seçin ve \odot düğmesine basın.

- Monitörde seçilen AF modu görüntülenir.



S-AF (tek AF)	Fotoğraf makinesi, deklanşöre yarım basıldığında odaklama yapar. Odak kilitlendiği zaman bir bip sesi duyulur, AF onay işareti ve AF hedef işareti yanar. Bu mod, hareket etmeyen veya az hareket eden nesnelerin fotoğraflarını çekmek için kullanışlıdır.
C-AF (süreklili AF)	Odaklama, deklanşör yarı yarıya basılı kaldığı sürece gerçekleştirilir. Nesneye odaklama yapıldığında, monitörde AF onay işareti yanar ve birinci ve ikinci kerede odak kilitlendiği zaman bir bip sesi duyulur. Nesne hareket etse veya resmin kompozisyonunu değiştirdiyseniz dahi, fotoğraf makinesi odaklama yapmaya çalışır. <ul style="list-style-type: none">• Four Thirds sisteminin objektifleri [S-AF] özelliğini kullanarak odaklama yapar.
MF (manüel odaklama)	Bu işlev, herhangi bir nesne üzerinde manüel olarak odaklanmanızı sağlar.  <p>Odak halkası</p>
S-AF+MF (S-AF modunun ve MF modunun eşzamanlı kullanılması)	[S-AF] modunda odaklama yapmak için deklanşöre yarım bastıktan sonra odağı hassas olarak ayarlamak üzere odak halkasını çevirebilirsiniz.
C-AF+TR (AF takibi)	Odaklama yapmak için deklanşöre yarım basın; ardından deklanşör bu konumda tutulduğu sürece fotoğraf makinesi odağı korur. <ul style="list-style-type: none">• Fotoğraf makinesi artık nesneyi takip edemediğinde AF hedefi kırmızı renkte görüntülenir. Deklanşörü bırakın, ardından nesneyi yeniden çerçeveleyin ve deklanşöre yarım basın.• Four Thirds sisteminin objektifleri [S-AF] özelliğini kullanarak odaklama yapar.

! Dikkat

- Nesne az aydınlatılmışsa, sis veya dumanla kaplanmışsa veya kontrastı düşükse fotoğraf makinesi odaklama yapamayabilir.

ISO duyarlılığı

ISO duyarlılığını artırmak paraziti (grenleri) artırır, ancak ışığın az olduğu yerlerde fotoğraf çekmeyi mümkün kılar. Çoğu durumda önerilen ayar [AUTO] ayarıdır. Bu ayar ISO 200 değerinden başlar (parazit ile dinamik aralığı arasında denge kuran bir değerdir) ve ardından ISO duyarlılığını çekim koşullarına göre ayarlar.

- 1 Canlı kontrolü görüntüleyin ve $\Delta \nabla$ düğmelerini kullanarak ISO duyarlılığını seçin.
- 2 $\triangleleft \triangleright$ düğmelerini kullanarak bir seçenek seçin ve \odot düğmesine basın.

AUTO	Duyarlılık, seçim koşullarına göre otomatik olarak ayarlanır.
LOW, 200–25600	Duyarlılık seçilen değere ayarlanır.

Yüz önceliği AF/gözbebeği tanıma AF

Fotoğraf makinesi yüzleri algılar ve de odak ve dijital ESP'yi ayarlar.

- 1 Canlı kontrolü görüntüleyin ve $\Delta \nabla$ düğmelerini kullanarak yüz önceliği öğesini seçin.
- 2 Bir seçeneği seçmek için $\triangleleft \triangleright$ düğmelerini kullanın ve \odot düğmesine basın.



OFF Face Priority Off	Yüz önceliği kapalı.
☺ Face Priority On	Yüz önceliği açık.
☺ Face & Eye Priority On	Otomatik odaklama sistemi, yüz öncelikli AF için fotoğraf makinesine en yakın olan gözbebeğini seçer.
☺ Face & R. Eye Priority On	Otomatik odaklama sistemi, yüz öncelikli AF için nesnenin sağ gözbebeğini seçer.
☺ Face & L. Eye Priority On	Otomatik odaklama sistemi, yüz öncelikli AF için nesnenin sol gözbebeğini seçer.

- 3 Fotoğraf makinesini nesnenize doğrultun.
 - Bir yüz algılandığında bir beyaz kenarlıkla işaretlenir.
- 4 Odaklamak için deklanşöre yarım basın.
 - Fotoğraf makinesi beyaz kenarlıkla gösterilen yüze odaklama yaptığında, kenarlığın rengi yeşile döner.
 - Fotoğraf makinesi nesnenin gözünü algılayabilirse, seçilen gözün üzerinde bir yeşil çerçeve görüntülenir. (gözbebeği algılama AF)

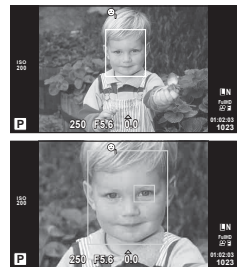

5 Fotoğrafı çekmek için deklanşöre tam basın.

! Dikkat

- Yüz önceliği, sıralı çekim sırasında çekilen her sıranın ilk karesine uygulanır.
- Nesneye ve sanat filtresi ayarına bağlı olarak, fotoğraf makinesi yüzü doğru şekilde algılayamayabilir.
- [] (Dijital ESP ölçümü) konumuna ayarlanırsa, ölçüm yüzlere öncelik verilerek gerçekleştirilir.

✍ Notlar

- Yüz önceliği [MF] modunda da kullanılabilir. Fotoğraf makinesi tarafından tanınan yüzler beyaz kenarlıklarla işaretlenir.

Video sesi seçenekleri (videoların sesli kaydedilmesi)

1 Canlı kontrolü görüntüleyin ve Δ ∇ düğmelerini kullanarak Video  ögesini seçin.

2 \triangleleft \triangleright düğmelerini kullanarak açın/kapatın ve  düğmesine basın.

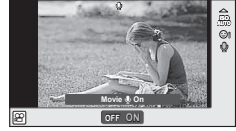

! Dikkat

- Bir filmde ses kaydedilirken, objektifin veya fotoğraf makinesinin çalışma sesi de kaydedilebilir. İsterseniz, [AF Mode] ögesini [S-AF] olarak ayarlayarak veya düğmelere basma sayısını sınırlandırarak bu sesleri azaltabilirsiniz.
- [ART7] (Diorama) modunda ses kaydedilmez.

Menülerin kullanımı

Menüler canlı kontrol tarafından görüntülenmeyen çekim ve oynatma seçenekleri içerir ve daha kolay bir kullanım için fotoğraf makinesi ayarlarınızı özelleştirmenizi sağlar.

	Birincil ve temel çekim seçenekleri
	Gelişmiş çekim seçenekleri
	Oynatma ve rötuş seçenekleri
	Fotoğraf makinesi ayarlarının kişiselleştirilmesi (S.72)*
	EVF ve OLYMPUS PENPAL gibi aksesuar bağlantı noktası cihazları için aksesuar bağlantı noktası menüsü seçenekleri (S.72)*
	Fotoğraf makinesini ayarlama (örn. tarih ve dil)

* Varsayılan ayarlarda görüntülenmez.

1 Menüleri görüntülemek için **MENU** düğmesine basın.

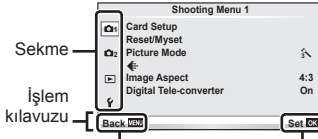

Bir ekran geriye gitmek için **MENU** düğmesine basın

Ayarı onaylamak için **OK** düğmesine basın

2 Δ ∇ düğmelerini kullanarak bir sekme seçin ve ardından **OK** düğmesine basın.

3 Δ ∇ düğmelerini kullanarak bir öğe seçin ve seçilen öğenin seçeneklerini görüntülemek için **OK** düğmesine basın.

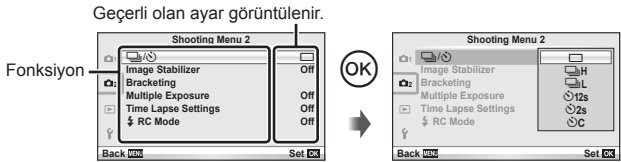

4 Bir seçeneği vurgulamak için Δ ∇ düğmelerini kullanın ve seçmek **OK** düğmesine basın.

- Menüden çıkmak için, **MENU** düğmesine arka arkaya basın.

Notlar

- Her bir seçeneğin varsayılan ayarları için, bkz. «Menü dizini» (S.115).
- Bir seçenek seçtiğinizde yaklaşık 2 saniye süreyle bir kılavuz görüntülenir. Kılavuzları görüntülemek veya gizlemek için **INFO** düğmesine basın.

■ Shooting Menu 1/Shooting Menu 2

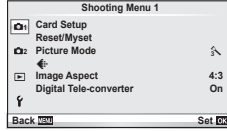

- 1 Card Setup (S.59)
- Reset/Myset (S.59)
- Picture Mode (S.60)
- Image Aspect (S.62)
- Image Aspect (S.51)
- Digital Tele-converter (S.66)
- 2 RC Mode (S.62)
- Image Stabilizer (S.47)
- Bracketing (S.62)
- Multiple Exposure (S.64)
- Time Lapse Settings (S.65)
- RC Mode (S.66)

Kartın biçimlendirilmesi (Kart Kurulumu)

İlk kullanımdan önce veya başka fotoğraf makineleri veya bilgisayarlarda kullanıldıktan sonra, bellek kartları bu fotoğraf makinesiyle formatlanmalıdır.

Kartta kayıtlı olan tüm veriler -korunmuş fotoğraflar dahil-, formatlama sırasında silinir. Kullanılmış bir kartı formatlarken, kartta saklamak istediğiniz fotoğraflar olmadığının emin olun. «Kartla ilgili temel bilgiler» (S.106)

- 1 Çekim Menü'sü 1'den [Card Setup] seçimini yapın.
- 2 [Format] öğesini seçin.

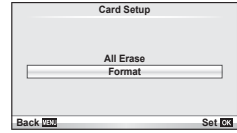

- 3 [Yes] seçimini yapın ve düğmesine basın.
 - Formatlama işlemi yapılır.

Varsayılan ayarların geri yüklenmesi (Sıfırlama/Myset)

Fotoğraf makinesi ayarları kolayca kayıtlı ayarlara geri getirilebilir.

Sıfırlama ayarlarını kullanma

Varsayılan ayarları geri yükleme.





- 1 Shooting Menu 1'den [Reset/Myset] seçimini yapın.
- 2 [Reset] seçimini yapın ve düğmesine basın.
 - [Reset] öğesini vurgulayın ve sıfırlama tipini seçmek için düğmesine basın. Saat, tarih ve birkaç diğer ayar hariç tüm ayarları sıfırlamak için [Full] öğesini seçin ve düğmesine basın.
 «Menü dizini» (S.115)



- 3 [Yes] seçimini yapın ve düğmesine basın.



Myset'i kaydetme

Çekim modu dışındaki modlar için geçerli fotoğraf makinesi ayarlarını kaydedebilirsiniz. Kayıtlı ayarlar **P**, **A**, **S** ve **M** modlarında geri çağrılabilir.

- 1 Kaydetmek üzere ayarları değiştirin.
- 2  Çekim Menü 1'den [Reset/Myset] seçimini yapın.
- 3 İstediğiniz hedefi ([Myset1]–[Myset4]) seçin ve  düğmesine basın.
 - Ayarların kaydedilmiş olduğu hedeflerin ([Myset1]–[Myset4]) yanında [Set] ögesi görüntülenir. [Set] ögesi tekrar seçildiğinde kaydedilmiş ayarların üzerine yazılır.
 - Kayıt işlemini iptal etmek için [Reset] ögesini seçin.
- 4 [Set] seçeneğini seçin ve  düğmesine basın.
 - Myset'e kaydedilebilecek ayarlar  «Menü dizini» (S.115)

Myset'i kullanma

Fotoğraf makinesini Myset için seçilen ayarlara yapılandırır.

- 1  Shooting Menu 1'den [Reset/Myset] seçimini yapın.
- 2 İstediğiniz ayarları ([Myset1]–[Myset4]) seçin ve  düğmesine basın.
- 3 [Set] seçeneğini seçin ve  düğmesine basın.

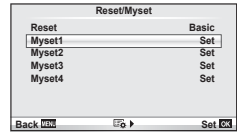







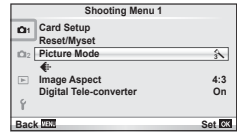

İşleme seçenekleri (Görüntü Modu)

[Live Control] altındaki [Picture Mode] ögesini kullanarak kontrast, keskinlik ve diğer parametrelerde gerekli ayarları yapın. Her fotoğraf modu için değişir ve ayrı olarak kaydedilir.

- 1  Shooting Menu 1'den [Picture Mode] seçimini yapın.



- 2   düğmelerini kullanarak bir seçim yapın ve  düğmesine basın.
- 3 Seçilen seçenek için ayarları görüntülemek için  düğmesine basın.

					
Contrast	Açık ile koyu arasındaki fark	✓	✓	✓	✓
Sharpness	Görüntünün keskinliği	✓	✓	✓	✓
Saturation	Renklerin canlılığı	✓	✓	—	✓
Gradation	Ton ayarı (tonlama).				
Auto	Görüntüyü detaylı bölgelere ayırır ve her bölge için parlaklığı ayrı ayrı ayarlar. Bu büyük kontrastlı alanlara sahip görüntülerde beyaz çok parlak veya siyah çok koyu beliriorsa etkindir.	✓	✓	✓	✓
Normal	[Normal] modu genel amaçlı olarak kullanılır.				
High Key	Parlak bir konu için tonlama.				
Low Key	Karanlık konular için tonlama.				
Effect (i-Enhance)	Efektin uygulanacağı dereceyi ayarlar.	✓	—	—	✓
B&W Filter (Monotone)	Bir siyah ve beyaz görüntü oluşturur. Filtre rengi parlaklaştırılır ve bunun tümleyen rengi koyulaştırılır.				
N:Neutral	Normal bir siyah ve beyaz görüntü oluşturur.				
Ye:Yellow	Doğal mavi gökyüzü olan net bir beyaz bulut rengi üretir.				
Or:Orange	Hafifçe mavi göklerde ve gün batımlarında renkleri vurgular.	—	—	✓	✓
R:Red	Mavi göklerdeki renkleri ve son bahar kırmızısının parlaklığını kuvvetli şekilde vurgular.				
G:Green	Kırmızı dudaklar ve yeşil yapraklardaki renkleri kuvvetli şekilde vurgular.				
Pict. Tone (Monotone)	Siyah beyaz resmi renklendirir.				
N:Neutral	Normal bir siyah ve beyaz görüntü oluşturur.				
S:Sepia	Sepia	—	—	✓	✓
B:Blue	Mavimsi				
P:Purple	Pembemsi				
G:Green	Yeşilimsi				

! Dikkat

- Kontrastı değiştirir; [Normal] harici ayarlarda bir etkisi yoktur.

Görüntü kalitesi (◀:-)

Bir görüntü kalitesi seçin. Fotoğraf ve videolar için ayrı bir görüntü kalitesi seçin. Bu, [Live Control] altındaki [◀:-] ögesiyle aynıdır.

- JPEG görüntü boyutu ve sıkıştırma oranı kombinasyonunu ve [M] ve [S] piksel sayılarını değiştirebilirsiniz. [◀:- Set], [Pixel Count] [ⓘ] «Özel menülerin kullanımı» (S.72)



Zamanlayıcı ayarı (☰/⌚)

Zamanlayıcının nasıl çalışacağını ayarlayabilirsiniz.

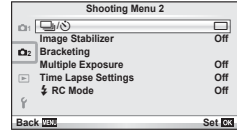
- 1  Shooting Menu 2'den [☰/⌚] seçimini yapın.



- 2 [⌚C] (custom) seçimini yapın ve [OK] düğmesine basın.

- 3   düğmelerini kullanarak öğeyi seçin ve  düğmesine basın.

-   düğmelerini kullanarak ayarı seçin ve [OK] düğmesine basın.

Frame	Çekilecek kare sayısını ayarlar.
Timer	Deklanşöre basıldıktan sonra fotoğrafın çekileceği ana kadar geçen süreyi ayarlar.
Interval Time	İkinci ve daha sonraki kareler için çekim süresini ayarlar.

Bir dizi fotoğraf boyunca ayarları değiştirme (basamaklama)

«Basamaklama», bir dizi çekim üzerinde otomatik olarak değişik ayarlar uygulama veya bir dizi görüntü üzerinde o anki değeri «basamaklama» işlemidir.

- 1  Shooting Menu 2'den [Bracketing] seçimini yapın.

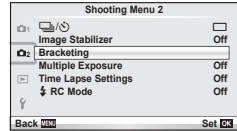

- 2 Bir basamaklama tipi seçin.

- Ekranda [BKT] veya [HDR] görüntülenir.

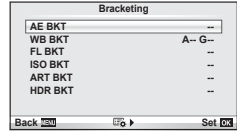

AE BKT (AE basamaklama)

Fotoğraf makinesi her bir çekimin pozlamasını değiştirir. Değişim miktarı 0,3 EV, 0,7 EV veya 1,0 EV olarak seçilebilir. Tek kare çekimde, deklanşöre her tam basışta tek bir kare çekilir; sıralı çekimde deklanşör basılı tutulduğunda, tekrar bırakılıncaya kadar fotoğraf makinesi şu sırayı takip ederek çekim yapmaya devam eder: değişiklik yok, eksi, artı. Kare sayısı: 2, 3, 5 veya 7

- Basamaklama sırasında **[BKT]** göstergesi yeşile döner.
- Fotoğraf makinesi, diyaframı ve enstantaneyi (**P** modü), enstantaneyi (**A** ve **M** modları) veya diyaframı (**S** modü) değiştirerek pozlamayı değiştirir.
- Fotoğraf makinesi pozlama telafisi için o an seçili olan değeri basamaklar.
- Basamaklama artışlarının boyutu [EV Step] için seçilen değerle değişir. **[]** «Özel menülerin kullanımı» (S.72)

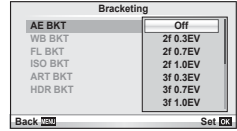

WB BKT (WB basamaklama)

Tek çekimden farklı beyaz dengeleriyle, beyaz dengesi için seçilmiş olan değerden başlayarak otomatik olarak üç fotoğraf (belirli renk yönlerinde ayarlı) oluşturulur. Beyaz dengesi basamaklama **P**, **A**, **S** ve **M** modlarında kullanılabilir.

- Beyaz dengesi A–B (Kehribar–Mavi) ve G–M (Yeşil–Magenta) eksenlerinin her birinde 2, 4 veya 6 adımda değiştirilebilir.
- Fotoğraf makinesi beyaz dengesi telafisi için o an seçili olan değeri basamaklar.
- Seçilen kare sayısı için bellek kartında yeterli yer yoksa WB basamaklama sırasında herhangi bir fotoğraf çekilmez.

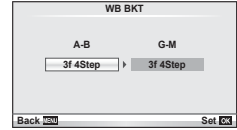

FL BKT (FL basamaklama)

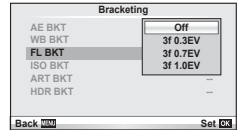

Fotoğraf makinesi üç kare boyunca flaş düzeyini değiştirir (ilk karede herhangi bir değişiklik yapılmaz, ikincide negatif, üçüncüdeyse pozitif değişiklik yapılır). Tek kare çekimde, deklanşöre her basılığında tek bir kare çekilir; sıralı çekimde deklanşör basılı tutulduğu sürece tüm kareler çekilir.

- Basamaklama sırasında **[BKT]** göstergesi yeşile döner.
- Basamaklama artışlarının boyutu [EV Step] için seçilen değerle değişir. **[]** «Özel menülerin kullanımı» (S.72)



ISO BKT (ISO basamaklama)

Fotoğraf makinesi, enstantane hızı ve diyafram değerini sabit tutarak hassasiyeti üç çekimde değiştirir. Değişim miktarı 0,3 EV, 0,7 EV veya 1,0 EV olarak seçilebilir. Deklanşör düğmesine her basıldığında, fotoğraf makinesi birinci çekimde ayarlanan hassasiyetle (veya otomatik hassasiyet seçilmişse, optimum hassasiyet ayarıyla) üç kare çeker ve ardından ikinci çekimde değeri aşağı doğru ve üçüncü çekimde değeri yukarı doğru artırarak çekim yapar.

- Basamaklama artış miktarı [ISO Step] için seçilen değerle değişmez.  «Özel menülerin kullanımı» (S.72)
- Basamaklama [ISO-Auto Set] ile belirlenen üst limitten bağımsız olarak yapılır.  «Özel menülerin kullanımı» (S.72)

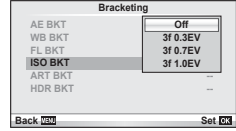

ART BKT (Görsel filtre basamaklaması)

Deklanşör düğmesine her basıldığında, fotoğraf makinesi her biri farklı görsel filtre ayarına sahip birden fazla görüntü kaydeder. Her bir resim modu için görsel filtre basamaklamasını bağımsız olarak açabilir veya kapatabilirsiniz.

- Kayıt bir miktar zaman alabilir.
- ART BKT işlevi WB BKT veya ISO BKT ile birlikte kullanılamaz.

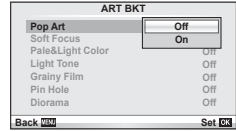

HDR BKT (HDR basamaklama)

Fotoğraf makinesi her biri HDR görüntüleme için uygun farklı pozlamalara sahip olacak şekilde birden fazla fotoğraf çeker.

- Görüntüler ardışık çekim modunda kaydedilir. Deklanşör düğmesinden parmağınızı çekseniz bile fotoğraf makinesi seçilen kare sayısında fotoğraf çekmeye devam eder.
- HDR basamaklama diğer basamaklama işlevleriyle birlikte kullanılamaz.

Tek bir karede birden fazla pozlama (çoklu pozlama)

Görüntü kalitesi için o an seçilmiş olan seçeneği kullanarak, tek bir karede birden fazla pozlama kaydedin.

1  Shooting Menu 2'den [Multiple Exposure] seçimini yapın.

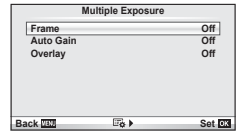

2 Ayarları yapın.

Frame	[2f] öğesini seçin.
Auto Gain	[On] olarak ayarlandığında her bir çerçevenin parlaklığı 1/2 olarak ayarlanır ve fotoğraflar üst üste bindirilir. [Off] olarak ayarlandığında fotoğraflar her bir çerçevenin orijinal parlaklığıyla üst üste bindirilir.
Overlay	[On] olarak ayarlandığında kartta çoklu pozlamalarla bir RAW fotoğraf kaydedilir ve ayrı bir fotoğraf olarak saklanır. Çekilen fotoğraf sayısı 1'dir.





- Çoklu pozlama etkinken monitörde  görüntülenir.

3 Fotoğraf çekin.

- Çekim başladığında  yeşil renkte görüntülenir.
- Son kareyi silmek için  düğmesine basın.
- Bir sonraki karenin çerçevesizlenmesine kılavuzluk etmek için bir önceki kare objektiften gelen görüntünün üzerine bindirilir.

İpuçları

- 3 veya daha fazla fotoğrafı üst üste bindirmek için: [] için RAW seçeneğini seçin ve tekrarlı çoklu pozlama yapmak için [Overlay] seçeneğini kullanın.
- RAW fotoğrafları üstü üste bindirme hakkında daha fazla bilgi almak:  [Edit] (S.67)

Dikkat

- Çoklu pozlama etkinken fotoğraf makinesi uyku moduna geçmez.
- Başka fotoğraf makineleriyle çekilmiş fotoğraflar, bir çoklu pozlamaya dahil edilemez.
- [Overlay] öğesi [On] olarak ayarlandığında bir RAW fotoğraf seçildiğinde görüntülenen fotoğraflar çekim sırasındaki ayarlarla oluşturulur.
- Çekim fonksiyonlarını ayarlamak için önce çoklu pozlama çekimini iptal edin. Bazı işlevler ayarlanamaz.
- Çoklu pozlama, aşağıdaki durumlarda ilk fotoğraftan otomatik olarak iptal edilir.
Fotoğraf makinesi kapatıldığında/ düğmesine basıldığında/**MENU** düğmesine basıldığında/Çekim modu **P**, **A**, **S** veya **M** ayarından farklı bir ayardayken/Pil gücü zayıfken/Fotoğraf makinesine herhangi bir kablo takılıyken/Monitörle elektronik vizör arasında geçiş yapıldığında
- [Overlay] kullanılarak bir RAW fotoğraf seçildiğinde, JPEG+RAW olarak kaydedilen görüntü için JPEG fotoğraf görüntülenir.
- Basamaklama kullanılarak çoklu pozlama yapılırken, öncelik çoklu pozlama çekimine verilir. Bindirme fotoğraf kaydedilirken, basamaklama fabrika ayarına sıfırlanır.

Sabit aralıkla otomatik çekim (hızlandırılmış çekim)

Fotoğraf makinesini belirli bir zaman aralığıyla otomatik çekim yapacak şekilde ayarlayabilirsiniz. Aynı zamanda çekilen kareler bir video olarak kaydedilebilir. Bu ayar yalnızca **P/A/S/M** modlarında kullanılabilir.

1 Shooting Menu 2'deki [Time Lapse Settings] altında aşağıdaki ayarları gerçekleştirin.

Frame	Çekilecek kare sayısını ayarlar.
Start Waiting Time	Çekime başlamadan önce bekleme süresini ayarlar.
Interval Time	Çekim başladıktan sonra çekimler arasındaki zaman aralığını ayarlar.
Time Lapse Movie	Kare dizisinin kayıt formatını ayarlar. [Off]: Her bir kareyi bir fotoğraf olarak kaydeder. [On]: Her bir kareyi bir fotoğraf olarak kaydeder ve kare dizisinden bir video oluşturup kaydeder.

- Videonun görüntü kalitesi [M-JPEG HD]'dir ve kare hızı 10 fps'dir.

2 Fotoğrafı çekin.

- AF'den sonra görüntü odakta olmasa dahi kareler çekilir. Odaklama konumunu sabitlemek isterseniz, MF'de çekim yapın.
- [Rec View], 0,5 saniye süreyle çalışır.
- Çekimden önceki süre veya çekim aralığı 1 dakika 30 saniye olarak ayarlanırsa, 1 dakika sonra monitör ve fotoğraf makinesi kapanır. Çekimden 10 saniye önce otomatik olarak tekrar açılır. Kapalıyken monitörü yeniden açmak isterseniz **ON/OFF** düğmesine basın.

! Dikkat

- Bu fonksiyon, saat ve tarih ayarlanmadığı takdirde kullanılamaz.
- AF modu [C-AF] veya [C-AF+TR] olarak ayarlanmışsa, otomatik olarak [S-AF] olarak değiştirilir.
- Hızlandırılmış çekim esnasında dokunmatik işlevler devre dışı bırakılır.
- Basamaklama ve çoklu pozlama birlikte kullanılamaz.
- Flaş şarj süresi çekimler arasındaki aralıktan daha uzunsa flaş çalışmaz.
- [BULB] ve [TIME] çekim için deklanşör hızı 60 saniye olarak sabitlenir.
- Monitör açırken çekimden önceki süre esnasında AÇMA/KAPAMA düğmesine basarsanız, hızlandırılmış çekim iptal edilir ve fotoğraf makinesi kapatılır.
- Pilin şarjı yeterli düzeyde değilse çekim tamamlanmadan sonlandırılabilir. Çekime başlamadan önce pilde yeterince şarj olduğundan emin olun.

Kablosuz uzaktan kumandalı flaş fotoğrafçılığı

Uzaktan kumanda modu sunan ve bu fotoğraf makinesiyle kullanılmak üzere tasarlanmış ürünle verilen flaş ünitesi ve harici flaş üniteleri, kablosuz flaşlı fotoğrafçılık için kullanılabilir.  «Kablosuz uzaktan kumandalı flaş fotoğrafçılığı» (S.113)

Dijital Zoom (Dijital Tele Dönüştürücü)







Dijital Tele Dönüştürücü, o anki zoom oranının ötesinde zoom yapmak için kullanılır. Fotoğraf makinesi orta kırpmayı kaydeder. Zoom yaklaşık 2x artar.

1  Shooting Menu 1'den [Digital Tele-converter] öğesini [On] konumuna ayarlayın.

2 Monitördeki görüntü iki kat büyütülür.

- Konu monitörde görüldüğü şekilde kaydedilir.

! Dikkat

- Dijital zoom çoklu pozlama ile veya **SCN** modunda , , ,  veya  seçildiğinde kullanılamaz.
- [Movie Effect] öğesi  modunda [On] konumunda değilse bu işlev kullanılamaz.
- Bir RAW fotoğraf görüntülendiğinde, monitördeki görülebilir alan bir çerçeveyle gösterilir.

■ Playback Menu

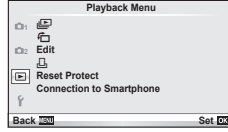

[Play] (S.42)
[Edit] (S.67)
Edit (S.67)

[Reset Protect] (S.92)
Reset Protect (S.69)
Connection to Smartphone (S.70)

Fotoğrafların döndürülerek görüntülenmesi (🔄)



[On] konumuna ayarlanırsa, fotoğraf makinesi düşey olarak tutularak çekilen fotoğraflar otomatik olarak döndürülür ve düşey kadrıjda görüntülenir.

Sabit fotoğrafları düzenleme

Kayıt edilmiş olan fotoğraflar düzenlenip yeni fotoğraf olarak kaydedilebilir.

- 1 ▶ Playback Menu [Edit] seçimini yapın ve **OK** düğmesine basın.
- 2 ▲ ▼ düğmelerini kullanarak [Sel. Image] seçimini yapın ve **OK** düğmesine basın.
- 3 ◀ ▶ düğmelerini kullanarak düzenlenecek görüntüyü seçin ve **OK** düğmesine basın.
 - Fotoğraf bir RAW fotoğrafısa [RAW Data Edit]; bir JPEG fotoğrafısa [JPEG Edit] görüntülenir. Görüntü RAW+JPEG formatında kaydedilirse, hem [RAW Data Edit], hem de [JPEG Edit] öğesi görüntülenir. Düzenlenecek görüntü için menüyü seçin.
- 4 [RAW Data Edit] veya [JPEG Edit] seçimini yapın ve **OK** düğmesine basın.

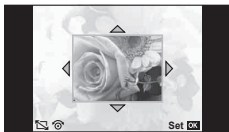
RAW Data Edit	Ayarlara uygun olarak, düzenlenen RAW görüntünün bir JPEG kopyasını oluşturun.	
	[Current]	JPEG kopya, mevcut fotoğraf makinesi ayarları kullanılarak işlenir. Bu seçeneği seçmeden önce fotoğraf makinesi ayarlarını yapılandırın.
	[Custom1]	Düzenleme işlemi, ayarlar ekrandan değiştirilerek gerçekleştirilebilir. Kullanılan ayarları kaydedebilirsiniz.
	[Custom2]	

JPEG Edit	<p>Aşağıdaki seçenekler arasında seçim yapın:</p> <p>[Shadow Adj]: Arkadan aydınlatmalı koyu bir konunun parlaklığını artırır.</p> <p>[Redeye Fix]: Flaşlı çekim sırasında kırmızı göz olgusunu azaltır.</p> <p>[]: Kırpma boyutunu seçmek için kontrol kadrانını ve kırpmayı konumlandırmak için $\Delta \nabla \triangleleft \triangleright$ düğmelerini kullanın.</p>  <p>[Aspect]: Fotoğrafların en-boy oranını 4:3 (standart) değerinden [3:2], [16:9], [1:1] veya [3:4] değerine değiştirir. En-boy oranını değiştirdikten sonra $\Delta \nabla \triangleleft \triangleright$ düğmelerini kullanarak kırpma konumunu belirtin.</p> <p>[Black & White]: Siyah beyaz fotoğraflar oluşturur.</p> <p>[Sepia]: Sepya tonlu fotoğraflar oluşturur.</p> <p>[Saturation]: Renk derinliğini ayarlar. Ekranda fotoğrafı kontrol eden renk derinliğini ayarlayın.</p> <p>[]: Fotoğrafın dosya boyutunu 1280 x 960, 640 x 480 veya 320 x 240 boyutuna dönüştürür. 4:3'ten (standart) farklı bir en-boy oranı olan fotoğraflar en yakın fotoğraf dosyası büyüklüğüne dönüştürülür.</p> <p>[e-Portrait]: Tenin pürüzsüz ve yarı şeffaf görünmesini sağlar. Yüz algılama başarısız olduğunda, fotoğrafa bağlı olarak telafi edemeyebilirsiniz.</p>
------------------	--



5 Ayarlar tamamlandıktan sonra,  düğmesine basın.

- Ayarlar görüntüye uygulanır.

6 [Yes] seçimini yapın ve  düğmesine basın.

- Düzenlenen görüntü karta kaydedilir.









Dikkat

- Videolar ve 3D fotoğraflar düzenlenemez.
- Kırmızı göz düzeltimi, ilgili görüntüye bağlı olarak kullanılamaz.
- Aşağıdaki durumlarda JPEG görüntünün düzenlenmesi mümkün değildir. Bir görüntü bilgisayarda işlenmişse, kart belleğinde yeterli boş alan kalmadığında, görüntü başka bir fotoğraf makinesine kaydedilmişse.
- Bir fotoğrafı yeniden boyutlandırırken () , özgün fotoğrafta kaydedilen piksel sayısından daha büyük bir piksel sayısı seçmeniz mümkün değildir.
- [] ve [ASPECT] sadece 4:3 (standart) en-boy oranında olan fotoğrafları düzenlemek için kullanılabilir.
- [Picture Mode] ögesi [ART] konumuna ayarlanırsa, [Color Space] seçeneği [sRGB] konumuna kilitletir.





Fotoğraf bindirme

Fotoğraf makinesiyle çekilen en fazla 3 RAW fotoğraf üst üste bindirilerek ayrı bir fotoğraf olarak kaydedilebilir.



Fotoğraf, kayıt modu fotoğrafın kaydedildiği tarihe ayarlanmış olarak kaydedilir. ([RAW] seçilmişse, kopya [L+N+RAW] formatında kaydedilir.)

- 1  Playback Menu [Edit] seçimini yapın ve  düğmesine basın.
- 2   düğmelerini kullanarak [Image Overlay] seçimini yapın ve  düğmesine basın.
- 3 Üst üste bindirilecek fotoğraf sayısını seçin ve  düğmesine basın.
- 4   düğmelerini kullanarak üst üste bindirme işleminde kullanılacak RAW fotoğraflar arasından seçim yapın.
 - 2. adımda belirtilen sayıda fotoğraf seçildikten sonra üst üste bindirme işlemi görüntülenir.

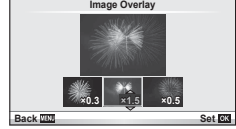

- 5 Kazancı ayarlayın.
 - Bir fotoğrafı seçmek için   düğmelerini ve kazancı ayarlamak için   düğmelerini kullanın.
 - Kazanç 0,1 – 2,0 aralığında ayarlanabilir. Sonuçları monitörde kontrol edin.



- 6  düğmesine basın. Bir onay iletişim penceresi görüntülenir; [Yes] seçeneğini seçin ve  düğmesine basın.

İpuçları

- 4 veya daha fazla fotoğrafı üst üste bindirmek için, üst üste bindirilecek fotoğrafı RAW dosyası olarak kaydedin ve arka arkaya [Image Overlay] işlevini kullanın.



Ses kaydı

O anki fotoğrafa bir ses kaydı ekleyin (30 saniyeye kadar).

Oynatma sırasındaki  işleviyle aynı işlevdir. (S.41)

Tüm korumaları kaldırma

Bu fonksiyon tek bir seferde birkaç fotoğrafın korumasını kaldırmayı sağlar.





- 1  Playback Menu [Reset Protect] seçimini yapın.
- 2 [Yes] seçimini yapın ve  düğmesine basın.

Akıllı telefon bağlantı seçeneğinin kullanımı (Akıllı Telefona Bağlantı)





Görüntüleri doğrudan Wi-Fi bağlantısına sahip akıllı telefonunuzda veya bilgisayarınızda görüntülemek veya görüntüleri fotoğraf makineniz ile Wi-Fi bağlantısına sahip akıllı telefonunuz veya bilgisayarınız arasında aktarmak için piyasada satılan FlashAir kartını kullanın. Başka fotoğraf makinesi veya cihazlar tarafından ayarlanan FlashAir kartları bu fotoğraf makinesinde kullanılmadan önce biçimlendirilmelidir.  «Kartla ilgili temel bilgiler» (S.106)

Akıllı telefonlar için yazılım mevcuttur. Olympus web sitesine bakın.



Bağlantı ayarlarının yapılması

- 1  Playback Menu [Connection to Smartphone] seçimini yapın ve  düğmesine basın.
- 2 [Connection Settings] seçimini yapın ve  düğmesine basın.
- 3 [SSID Setting] ögesine girin ve  düğmesine basın.
 - Bu numara, bu kartın bağlanacak cihazdan tanınması için kullanılan FlashAir kart kimlik numarasıdır.
- 4 Parolayı girin ve  düğmesine basın.
 - Başka cihazdan bağlanırken kullanılacak paroladır. 8 ila 63 karakter uzunluğunda bir parola belirleyin.
 - [Initial setting completed] mesajı görüntülenir, böylece ayarlar tamamlanmış olur.

Bağlantı

- 1  Playback Menu [Connection to Smartphone] seçimini yapın ve  düğmesine basın.
- 2 Bağlantı yöntemini seçin ve  düğmesine basın.
 - [Private Connection]: Her defasında aynı ön ayar parolası kullanılarak bağlantı kurulur.
 - [One-Time Connection]: Yalnızca tek bir bağlantı için geçerli bir parola kullanılarak bağlantı kurulur. 8 haneli bir rakam belirleyin ve  düğmesine basın.
- 3 Bağlanacak cihazı kullanarak erişim noktası olarak fotoğraf makinesinin FlashAir kartını seçin ve ardından bağlantıyı kurun.
 - Erişim noktasına bağlantı yöntemi için, cihazın Kullanım Kılavuzuna bakın.
 - Bir parola girmenizi isteyen bir mesaj görüntülediğinde, fotoğraf makinenizi kullanarak parolayı girin.
- 4 Bağlanacak cihazda bir internet tarayıcı açın ve adres çubuğuna <http://FlashAir/> adresini girin.
 - Bağlantı kurulduktan sonra fotoğraf makinesi otomatik olarak kapanmaz.

Bağlantının sonlandırılması

- 1  Playback Menu [Connection to Smartphone] ögesini [Break connection] konumuna ayarlayın ve  düğmesine basın.

Ayarları değiştirme

[Connection to Smartphone] ögesini [Connection Settings] konumuna ayarlayın ve [SSID Setting] ve [Password Setting] öğelerini ayarlayın.

■ Setup Menu

Fotoğraf makinesinin temel fonksiyonlarını ayarlamak için Ayar Menüsünü kullanın.

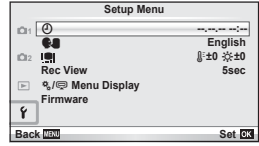

Seçenek	Tanım	
⌚ (Tarih/saat ayarı)	Fotoğraf makinesinin saatini ayarlayın.	16
🌐 (Ekran dilinin değiştirilmesi)	Ekranında ve hata iletilerinden kullanılan English (İngilizce) ayarını başka bir dile değiştirebilirsiniz.	—
📺 (Ekran parlaklık ayarı)	Monitörün parlaklığını ve renk sıcaklığını ayarlayabilirsiniz. Renk sıcaklığı ayarı yalnızca oynatma sırasında monitörü etkileyecektir. 🌞 (renk sıcaklığı) ve 🌞 (parlaklık) öğelerini seçmek için <⏪> düğmelerini ve değerleri değiştirmek için ⏩ düğmelerini kullanın. [Natural] ve [Vivid] monitör renk görünümü arasında geçiş yapmak için INFO düğmesine basın.	—
Rec View	Fotoğrafların, çekildikten hemen sonra görüntülenip görüntülenmeyeceğini ve ne kadar süre boyunca görüntüleneceğini seçin. Bu ayar, çekmiş olduğunuz fotoğrafa göz atmak için kullanışlıdır. Fotoğrafi kontrol ederken deklanşöre yarım basılması derhal çekime devam etmenizi sağlar. [0.3sec] – [20sec]: Her bir fotoğrafın görüntüleneceği süreyi saniye cinsinden belirler. [Off]: Karta kaydedilmekte olan fotoğraf görüntülenmez. [Auto▶]: Kaydedilmekte olan fotoğrafı gösterir ve sonra oynatma moduna geçer. Bu fotoğrafı kontrol ettikten sonra silmek için kullanışlıdır.	—
⚙️ / 🗨️ Menu Display	Özel menülerin veya aksesuar bağlantı noktası menüsünün görüntülenip görüntülenmeyeceğini seçin.	72
Firmware	Ürününüzün fabrika yazılım sürümü görüntülenir. Fotoğraf makinesi veya aksesuarlara ilişkin soruların olduğunda veya yazılımı karışından yüklemek istediğinizde, kullandığınız ürünlerin sürümlerini bildirmek zorunda kalacaksınız.	—

Özel menülerin kullanımı

Fotoğraf makinesinin ayarları özel menüler ve aksesuar menüleri kullanılarak kişiselleştirilebilir.

- ☛ Custom menu, fotoğraf makinesinde ince ayarlar yapmak için kullanılır.
- ☞ Accessory Port menüsü aksesuar bağlantı noktası cihazlarının ayarlarını değiştirmek için kullanılır.

Özel/Aksesuar Bağlantı Noktası Menülerini Kullanmadan Önce

Özel/Aksesuar Bağlantı Noktası menüleri sadece ayar menüsündeki [☛/☞ Menu Display] öğesinde uygun seçeneğini seçildiğinde görüntülenir.

- 1 Menüleri görüntülemek için **MENU** düğmesine basın ve **f** (Setup Menu) sekmesini görüntüleyin.
- 2 [☛/☞ Menu Display] öğesini seçin ve [☛ Menu Display] veya [☞ Menu Display] öğesini [On] olarak ayarlayın.
 - Menüde ☛ (Custom Menu) veya ☞ (Accessory Port Menu) sekmesi görüntülenir.

Özel Menü

- ☛ AF/MF (S.73)
- ☛ Button/Dial (S.73)
- ☛ Release/☞ (S.74)
- ☛ Disp/☞/PC (S.74)
- ☛ Exp/☞/ISO (S.76)
- ☛ ⚡ Custom (S.77)
- ☛ ☞/Color/WB (S.77)
- ☛ Record/Erase (S.78)
- ☛ Movie (S.79)
- ☛ Utility (S.79)

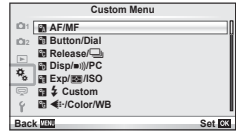

Accessory Port Menu

- ☛ OLYMPUS PENPAL Share (S.89)
- ☛ OLYMPUS PENPAL Album (S.91)
- ☛ Electronic Viewfinder (S.91)

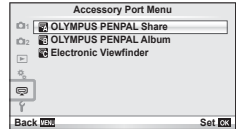

■ Custom Menu











AF/MF

MENU →  → 

Seenek	Tanım	
AF Mode	AF modunu seer. Canlı kontrol ayarıyla aynıdır. Fotoğraf modu ve  modu için ayrı odaklama yöntemleri seebilirsiniz.	55
Full-time AF	[On] seilmişse, deklanşör düğmesine yarım basılmış olsa bile fotoğraf makinesi odaklamaya devam eder.	—
AEL/AFL	AF ve AE kilidi özelleştirilir.	80
Reset Lens	[On] olarak ayarlandığında, güç her kapatıldığında objektifin odağını sıfırlar (sonsuz). Güçlü zoom objektiflerin odaklaması da sıfırlanır.	—
BULB/TIME Focusing	Manüel odaklama (MF) seildiğinde normalde pozlama sırasında odak kilitletir. Odak halkasını kullanarak odaklama yapmaya izin vermek için [On] seeneğini sein.	—
Focus Ring	Bu seenek, odaklama halkasının dönme yönünü seerek objektifin odak noktasını nasıl ayarladığını özelleştirme olanağı tanır.	—
MF Assist	Manüel odaklama modunda odaklama halkası çevrildiğinde, hassas odaklama yapabilmek için görüntünün otomatik olarak büyütülmesi için [On] seeneğini sein.	—
[•••] Set Home	Ana konum olarak kaydedilecek AF hedefi konumunu sein. Bir ana konum setiğinizde AF hedefi seim ekranında  gösterilir.	—
AF Illuminat.	AF ışığını devre dışı bırakmak için [Off] seeneğini sein.	—
☺ Face Priority	Yüz önceliği AF modunu sein. Canlı kontrol ayarıyla aynıdır.	56

Button/Dial

MENU →  → 

Seenek	Tanım									
Button Function	Seilen düğmeye atanacak fonksiyonu sein. [[Fn]Function], [☺Function], [▷Function], [▽Function], [☺pFunction], [L.FnFunction]	81								
Dial Function	Kontrol kadranının oynayacağı rolü sein. <table border="1" data-bbox="298 1001 715 1129"> <tr> <td>P</td> <td> / Ps</td> </tr> <tr> <td>A</td> <td>Diyafram değeri / </td> </tr> <tr> <td>S</td> <td>Enstantane hızı / </td> </tr> <tr> <td>M</td> <td>Enstantane hızı / Diyafram değeri</td> </tr> </table> <p>P, A, S ve M modlarında  düğmesine basılmadan önce ve basıldıktan sonra gerçekleştirilen görevler saklanır.</p>	P	 / Ps	A	Diyafram değeri / 	S	Enstantane hızı / 	M	Enstantane hızı / Diyafram değeri	—
P	 / Ps									
A	Diyafram değeri / 									
S	Enstantane hızı / 									
M	Enstantane hızı / Diyafram değeri									



Button/Dial

MENU → ⚙️ → 📷

Seçenek	Tanım	👉
Dial Direction	Enstantane hızını veya apertür değerini değiştirmek için veya imleci hareket ettirmek için kadranın çevrilme yönünü seçin.	—
🔒 Lock	[Off] seçilmişse, pozlama tafelisi ve diğer ayarlar  düğmesine basmadan kontrol kadranı çevrilecek değiştirilebilir.	—
Mode Dial Function	Mod kadranıyla ayarlanan çekim modu özelleştirilir. Kayıtlı Myset ayarlarını uygulayabilirsiniz.	—

Release/📷

MENU → ⚙️ → 📷

Seçenek	Tanım	👉
Rls Priority S	[On] seçilmişse, fotoğraf makinesi odaklamamış olsa bile fotoğraf çekilir. Bu seçenek S-AF (S.55) ve C-AF (S.55) modları için ayrı ayrı seçilebilir.	—
Rls Priority C		
 L fps	[📷] ve [📷+] için kare iletme hızlarını seçin. Rakamlar yaklaşık azami değerlerdir.	35
 H fps		
 + IS Off	[Off] öğesi seçilirse, görüntü sabitleme özelliği seri çekim sırasında [On] konumuna geçer.	—
Lens I.S. Priority	[On] seçimi yapılırsa, görüntü sabitleme işlevine sahip bir objektif kullanılırken objektif işlevine öncelik verilir.	—
Release Lag-Time	[Short] seçilirse, deklanşöre tam basma ile çekimin yapılması arasındaki zaman gecikmesi kısaltılabilir.*	—

* Bu, pil ömrünü kısaltır. Ayrıca kullanım esnasında fotoğraf makinesinin keskin darbelerle maruz kalmadığından emin olun. Bu tür darbeler monitörün nesnelere görüntülemeyi durdurmasına neden olabilir. Bu meydana gelirse cihazı kapatıp açın.

Disp/📷)/PC

MENU → ⚙️ → 📷

Seçenek	Tanım	👉																																		
HDMI	[HDMI Out]: Bir televizyona HDMI kablosuyla bağlantı için dijital sinyal formatının seçilmesi. [HDMI Control]: Fotoğraf makinesinin HDMI kontrolü destekleyen televizyonların uzaktan kumandalarıyla kumanda edilmesine izin vermek için [On] seçeneğini seçin.	82																																		
Tv Out	Ülke veya bölgenizdeki video standardını ([NTSC] veya [PAL]) seçin.	82																																		
 Control Settings	Her bir çekim modunda görüntülenecek kontrolleri seçin.	84																																		
	<table border="1"><thead><tr><th rowspan="2">Kontroller</th><th colspan="4">Çekim modu</th></tr><tr><th>P/A/S/M</th><th>📷 AUTO</th><th>ART</th><th>SCN</th></tr></thead><tbody><tr><td>Live Control (S.46)</td><td>On/Off</td><td>On/Off</td><td>On/Off</td><td>On/Off</td></tr><tr><td>Live SCP (S.85)</td><td>On/Off</td><td>On/Off</td><td>On/Off</td><td>On/Off</td></tr><tr><td>Live Guide (S.43)</td><td>—</td><td>On/Off</td><td>—</td><td>—</td></tr><tr><td>Art Menu</td><td>—</td><td>—</td><td>On/Off</td><td>—</td></tr><tr><td>Scene Menu</td><td>—</td><td>—</td><td>—</td><td>On/Off</td></tr></tbody></table>	Kontroller	Çekim modu				P/A/S/M	📷 AUTO	ART	SCN	Live Control (S.46)	On/Off	On/Off	On/Off	On/Off	Live SCP (S.85)	On/Off	On/Off	On/Off	On/Off	Live Guide (S.43)	—	On/Off	—	—	Art Menu	—	—	On/Off	—	Scene Menu	—	—	—	On/Off	
Kontroller	Çekim modu																																			
	P/A/S/M	📷 AUTO	ART	SCN																																
Live Control (S.46)	On/Off	On/Off	On/Off	On/Off																																
Live SCP (S.85)	On/Off	On/Off	On/Off	On/Off																																
Live Guide (S.43)	—	On/Off	—	—																																
Art Menu	—	—	On/Off	—																																
Scene Menu	—	—	—	On/Off																																

Seçenek	Tanım	
/Info Settings	INFO düğmesine basıldığında görüntülenecek bilgileri seçin. [Info]: Tam ekran oynatmada görüntülenecek bilgileri seçin. [LV-Info]: Fotoğraf makinesi çekim modundayken görüntülenecek bilgileri seçin. [Settings]: İndeks ve takvim oynatmada görüntülenecek bilgileri seçin.	86, 87
Displayed Grid	Monitör üzerinde bir örgü görüntülemek için , , , veya öğesini seçin.	—
Picture Mode Settings	Bir görüntü modu seçildiğinde yalnızca seçilen görüntü modu görüntülenir.	—
Histogram Settings	[Highlight]: Vurgu görüntüsü için alt sınırı seçin. [Shadow]: Gölge görüntüsü için üst sınırı seçin.	86
Mode Guide	Mod kadranı yeni bir konuma çevrildiğinde seçilen mod için yardımı görüntülemek istemiyorsanız [Off] seçimini yapın.	17
Live View Boost	[On] seçilmişse, öncelik fotoğrafların net olarak görülmesine verilir; pozlama telafisi ve diğer ayarların etkileri monitörde görülmez.	—
Frame Rate	Kare gecikmesini azaltmak için, [High] seçimini yapın. Ancak, bu durumda görüntü kalitesi düşebilir.	—
Art LV Mode	[mode1]: Filtrenin efekti her zaman görüntülenir. [mode2]: Deklanşöre yarım basıldığında görsel filtre efektleri monitörde görülmez. Takılmayan bir görüntüleme için seçin.	—
Flicker reduction	Flüoresan lambalar da dahil çeşitli ışık koşullarında titreme etkisini azaltır. Titreme etkisi [Auto] ayarıyla azaltılamazsa, fotoğraf makinesinin kullanıldığı bölgenin ticari güç frekansına uygun olarak [50Hz] veya [60Hz] konumuna ayarlayın.	—
LV Close Up Mode	[mode1]: Deklanşöre yarım basıldığında zoom işlevi iptal edilir. [mode2]: Deklanşöre yarım basıldığında zoom işlevi iptal edilmez.	36
Close Up Mode	[mode1]: Yaklaştırmak için düğmesine basın (azami 14x) ve uzaklaştırmak için düğmesine basın. [mode2]: Belirtilen zoom oranı için zoom çerçevesini görüntülemek için düğmesine basın. Yakınlaştırmak için düğmesine tekrar basın.	—
Backlit LCD	Seçilen süre boyunca herhangi bir işlem yapılmazsa, pil gücünden tasarruf için arkadan aydınlatma kararır. [Hold] seçildiğinde arkadan aydınlatma kararır.	—
Sleep	Seçilen süre boyunca herhangi bir işlem yapılmazsa fotoğraf makinesi uyku (enerji tasarrufu) moduna geçer. Deklanşöre yarım basarak fotoğraf makinesi yeniden etkinleştirilebilir.	—
(Beep sound)	[Off] olarak ayarlayarak, çekim düğmesine basıldığı zaman odağın kilitlendiğini bildiren bip sesini kapatabilirsiniz.	—
USB Mode	Fotoğraf makinesini bir bilgisayara veya yazıcıya bağlamak için bir mod seçin. Fotoğraf makinesi her bağlandığında USB modu seçeneklerinin görüntülenmesi için [Auto] seçeneğini seçin.	—

Seçenek	Tanım	
EV Step	Enstantane, apertür, pozlama telafisi ve diğer pozlama parametrelerini seçerken kullanılacak adım boyutunu seçin.	—
Noise Reduct.	Bu fonksiyon, uzun pozlamalarda üretilen parazitlenmeleri azaltır. [Auto]: Uzun enstantanelerde parazit azaltma işlemi yürütülür. [On]: Parazit azaltma her çekimde yapılır. [Off]: Parazit azaltma kapalı. • Parazit azaltma, fotoğrafın kaydedilmesinin yaklaşık iki kat daha fazla uzun sürmesine sebep olur. • Sıralı çekimde parazit azaltma otomatik olarak kapatılır. • Bu fonksiyon bazı çekim koşullarında veya nesnelere etkin çalışmayabilir.	27
Noise Filter	Yüksek ISO duyarlılıklarında yapılacak parazit azaltma miktarını seçin.	—
ISO	ISO hassasiyetini ayarla. Canlı kontrol ayarıyla aynıdır.	56
ISO Step	ISO duyarlılığını seçmek için kullanılacak adımları seçin.	—
ISO-Auto Set	ISO ayarı için [Auto] seçildiğinde ISO duyarlılığı için kullanılan üst sınır değerini ve varsayılan değeri seçin. [High Limit]: Otomatik ISO duyarlılığı seçimi için üst sınır seçin. [Default]: Otomatik ISO duyarlılığı seçimi için varsayılan değeri seçin.	—
ISO-Auto	[Auto] ISO duyarlılığının kullanılabilirdiği seçim modlarını seçin. [P/A/S]: Otomatik ISO duyarlılığı seçimi M haricindeki tüm modlarda bulunur. M modunda ISO duyarlılığı ISO200 olarak sabitlenir. [All]: Otomatik ISO duyarlılığı seçimi tüm modlarda bulunur.	—
Metering	Sahneye göre bir ölçüm modu seçin.	54
AEL Metering	AE kilidi (S.80) için ölçüm modunu seçin. [Auto]: O an seçili olan ölçüm modunu kullanın.	—
BULB/TIME Timer	Bulb ve time fotoğrafları için maksimum pozlama seçilir.	—
Live BULB	Çekim sırasındaki görüntüleme aralığı seçilir. Bazı kısıtlamalar uygulanır. Yüksek ISO duyarlılıklarında frekans düşer. Görüntülemeyi devre dışı bırakmak için, [Off] seçimini yapın. Ekranı yenilemek için, LCD ekrana dokunun veya deklanşöre yarım basın.	—
Live TIME		—
Anti-Shock [♦]	Deklanşöre bastıktan sonra perdenin açılması arasındaki gecikme süresini seçin. Titreşimlerden kaynaklanan fotoğraf makinesi sarsıntılarını azaltır. Bu özellik, mikroskop ve astroloji çekimleri gibi durumlarda yararlı olabilir. Sıralı çekim (S.35) ve zamanlayıcı fotoğrafçılık (S.35) için de kullanışlıdır.	—

Seçenek	Tanım	
⚡ X-Sync.	Flaş patlarken kullanılacak enstantaneyi seçin.	87
⚡ Slow Limit	Bir flaş kullandığında kullanılabilir olan en uzun enstantaneyi seçin.	87
⚡+⚡	[On] olarak ayarlandığında, pozlama telafisi değerine eklenir ve flaş yoğunluk kontrolü gerçekleştirilir.	32, 53

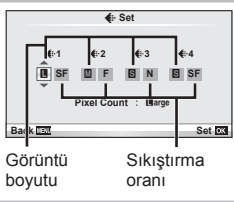
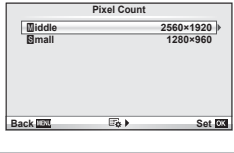
Seçenek	Tanım	
⚡ Set	<p>Üç görüntü boyutu ve dört sıkıştırma oranı kombinasyonları arasından JPEG görüntü kalitesi modunu seçebilirsiniz.</p> <p>1) Bir kombinasyon ([⚡-1]-[⚡-4]) seçmek için <⏪> düğmelerini ve değiştirmek için Δ ▽ düğmelerini kullanın.</p> <p>2) ⓧ düğmesine basın.</p>	<p>52</p>  <p>Görüntü boyutu Sıkıştırma oranı</p>
Pixel Count	<p>[M] ve [S] boyutlu fotoğraflar için piksel sayısını seçin.</p> <p>1) ⚡ Custom Menu sekmesi ⚙️ altında [Piksel Say] ögesini seçin.</p> <p>2) [M]iddle veya [S]mall seçeneğini seçin ve ▷ düğmesine basın.</p> <p>3) Bir piksel sayısı seçin ve ⓧ düğmesine basın.</p>	<p>52</p> 
Shading Comp.	<p>Objektif tipine göre doğru çevresel aydınlatmayı düzeltmek için [On] ayarını seçin.</p> <ul style="list-style-type: none"> • Telekonvertörler ve uzatma tüpleri için telafi bulunmaz. • Yüksek ISO duyarlılıklarında çekim yaparken fotoğrafların köşelerinde parazit görülebilir. 	—
WB	Beyaz dengesini ayarlar. Canlı kontrol ayarıyla aynıdır. Ayrıca beyaz dengesini her bir mod için ayrıntılı şekilde ayarlayabilirsiniz.	50

Seçenek	Tanım	
All [WB%]	[All Set]: [CWB] hariç tüm modlarda aynı beyaz dengesi telafisi kullanılır. [All Reset]: [CWB] hariç tüm modlarda beyaz dengesi telafisi 0 olur.	—
WB AUTO Keep Warm Color	Filamanlı ampul ışığında çekilen fotoğraflardaki «sıcak» renkleri iptal etmek için [Off] seçeneğini seçin.	—
+WB	Flaşla kullanım için beyaz dengesini ayarlayın.	—
Color Space	Bu fonksiyon, renklerin monitör veya yazıcıda yeniden üretilme şeklini seçebilirsiniz.	—

Record/Erase

Seçenek	Tanım	
Quick Erase	[On] seçilmişse oynatma ekranında  düğmesine basıldığında o anki fotoğraf derhal silinir.	—
RAW+JPEG Erase	Bir RAW+JPEG ayarından kaydedilmiş fotoğraf tek kare oynatmada silindiğinde yürütülecek işlemi seçin (S.21). [JPEG]: Sadece JPEG kopya silinir. [RAW]: Sadece RAW kopya silinir. [RAW+JPEG]: Her iki kopya da silinir. • Seçilen fotoğraflar silindiğinde veya [All Erase] (S.59) seçimi yapıldığında hem RAW, hem de JPEG kopyalar silinir.	52
File Name	[Auto]: Yeni bir kart takılsa dahi, önceki karttan kalan klasör numaraları korunur. Dosya numaralaması en son kullanılan numaradan veya kartta bulunan en yüksek numaradan devam eder. [Reset]: Yeni bir kart yerleştirdiğinizde, klasör numaraları 100'den ve dosya adı 0001'den başlar. İçinde görüntüler bulunan bir kart yerleştirildiğinde, dosya numarası karttaki en yüksek dosya numarasından sonra başlar.	—
Edit Filename	Dosya adının aşağıda griyle vurgulanan kısmını düzenleyerek, fotoğraf dosyalarının nasıl adlandırılacağını seçin. sRGB: Pmdd0000.jpg _____ Pmdd AdobeRGB: _mdd0000.jpg _____ mdd	—
Priority Set	Onay mesajları için varsayılan seçimi ([Yes] veya [No]) seçin.	—
dpi Settings	Baskı çözünürlüğünü seçin.	—

Record/Erase

MENU → * →

Seçenek	Tanım	
Copyright Settings*	<p>Yeni fotoğraflara fotoğrafçının ve telif hakkı sahibinin adlarını ekleyin. Adlar azami 63 karakter uzunluğunda olabilir.</p> <p>[Copyright Info.]: Yeni fotoğraflar için fotoğrafçının ve telif hakkı sahibinin adlarını Exif verisine dahil etmek için [On] seçeneğini seçin.</p> <p>[Artist Name]: Fotoğrafçının adını girin.</p> <p>[Copyright Name]: Telif hakkı sahibinin adını girin.</p> <ol style="list-style-type: none">1) Bir karakteri ① vurgulayın ve bu karakteri ada ② eklemek üzere OK düğmesine basın.2) Adı tamamlamak için 1. adımı tekrarlayın, ardından [END] seçeneğini vurgulayın ve OK düğmesine basın. <ul style="list-style-type: none">• Bir karakteri seçmek üzere, imleci alan adına ② getirmek için INFO düğmesine basın, karakteri vurgulayın ve OK düğmesine basın. 	—

* OLYMPUS, [Copyright Settings] ögesinin kullanılmasıyla ilgili ihlaldan kaynaklanan zararlar için herhangi bir sorumluluk kabul etmez. Bu tür durumlarda kullanımla ilgili riskler size aittir.

Movie

MENU → * →

Seçenek	Tanım	
Mode	Bir film kaydı modu seçin. Canlı kontrol kullanılarak bu seçenek de seçilebilir.	49
Movie	Sessiz videolar kaydetmek için [Off] seçimini yapın. Canlı kontrol kullanılarak bu seçenek de seçilebilir.	57
Movie Effect	modunda video efektlerini etkinleştirmek için [On] seçimini yapın.	87
Wind Noise Reduction	Kayıt sırasındaki rüzgar gürültüsünü azaltır.	—
Recording Volume	Konuya olan uzaklığa göre mikrofon duyarlılığı ayarlanır.	—

Utility

MENU → * →

Seçenek	Tanım	
Pixel Mapping	Piksel eşleştirme özelliği, fotoğraf makinesinin, fotoğraf yakalama aygıtı ve fotoğraf işleme fonksiyonlarını kontrol etmesini ve ayarlamasını sağlar.	104
Exposure Shift	Her ölçüm modu için ayrı olarak uygun pozlamayı ayarlayın. <ul style="list-style-type: none">• Bu, seçilen yönde bulunan pozlama telafisi seçeneklerinin sayısını azaltır.• Etkiler monitörde görülmez. Pozlamaya normal ayarlamalar yapmak için pozlama telafisi işlemini yapın (S.32).	—

Seçenek	Tanım	
Warning Level	uyarısının görüntülediği pil düzeyini seçin.	15
Level Adjust	Seviye göstergesinin açısını kalibre edebilirsiniz. [Reset]: Ayarlanmış değerleri varsayılan ayarlara getirir. [Adjust]: Mevcut fotoğraf makinesi yönünü 0 konumuna getirir.	—
Touch Screen Settings	Dokunmatik ekran etkinleştirilir. Dokunmatik ekranı devre dışı bırakmak için, [Off] seçimini yapın.	—
Eye-Fi*	Bir Eye-Fi kartı kullanırken göndermeyi etkinleştirin veya devre dışı bırakın.	—

* Yerel yönetmeliklere uygun olarak kullanın. Kablosuz cihazların kullanımının yasak olduğu uçak ve diğer konumlarda, Eye-Fi kartını fotoğraf makinesinden çıkartın veya [Eye-Fi] için [Off] seçeneğini seçin. Fotoğraf makinesi «sonsuz» Eye-Fi modunu desteklemez.

AEL/AFL

MENU → ⚙️ → 📷 → [AEL/AFL]

Otomatik odaklama ve ölçüm işlemleri, AEL/AFL'nin atandığı düğmeye basılarak gerçekleştirilebilir. Her bir odaklama modu için bir mod seçin.

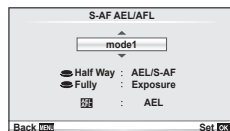

AEL/AFL

Mod		Deklanşör fonksiyonu				Düğme işlevi	
		Yarım basılı		Tam basılı		AEL/AFL basılı tutulduğunda	
		Odak	Pozlama	Odak	Pozlama	Odak	Pozlama
S-AF	mod1	S-AF	Kilitli	—	—	—	Kilitli
	mod2	S-AF	—	—	Kilitli	—	Kilitli
	mod3	—	Kilitli	—	—	S-AF	—
C-AF	mod1	C-AF başlat	Kilitli	Kilitli	—	—	Kilitli
	mod2	C-AF başlat	—	Kilitli	Kilitli	—	Kilitli
	mod3	—	Kilitli	Kilitli	—	C-AF başlat	—
	mod4	—	—	Kilitli	Kilitli	C-AF başlat	—
MF	mod1	—	Kilitli	—	—	—	Kilitli
	mod2	—	—	—	Kilitli	—	Kilitli
	mod3	—	Kilitli	—	—	S-AF	—

Button Function

MENU →  →  → [Button Function]

Atanabilecek fonksiyonlar için aşağıdaki tabloya bakın. Kullanılabilir seçenekler düğmeden düğmeye farklılık gösterebilir.

Düğme işlevi öğeleri

[Fn]Function / [☉Function]*1 / [▶Function]*1 / [▽Function] / [☐Function]







([Direct Function]*2 / [•••]*3) / [L•Fn]Function*4











*1  modunda kullanılamaz.

*2 İşlevi her bir    düğmesine atayın.

*3 AF hedefi seçin.

*4 Bazı lenslerde bulunan düğmeye atanacak fonksiyonu seçin.

	Pozlama telafisini ayarlanır.
ISO	ISO duyarlılığı ayarlanır.
WB	Beyaz dengesi ayarlanır.
AEL/AFL	AE kilidi veya AF kilidi. İşlev, [AEL/AFL] ayarına bağlı olarak değişir. AEL seçimi yapılmışsa, pozlamayı kilitlemek ve ekranda [AEL] öğesini görüntülemek için düğmeye bir defa basın. Kilidi iptal etmek için düğmeye tekrar basın.
	Bir film kaydetmek için düğmeye basın.
Preview	Düğmeye basarken diyafram seçilen değere getirilir.
	Bu düğmeye basıldığında fotoğraf makinesi beyaz dengesi ni ölçer (S.51).
[•••]	AF hedefi seçilir.
[•••] Home	Düğmeye basıldığında, [•••] Set Home öğesinde kaydedilmiş olan AF hedef konumu seçilir (S.73). Ana AF hedefi konumu bir  simgesiyle gösterilir. AF hedefi moduna geri dönmek için düğmeye tekrar basın. Ana konum seçildikten sonra fotoğraf makinesi kapatılırsa ana konum sıfırlanır.
MF	Manüel odaklama modunu seçmek için düğmeye basın. Bir önceki seçilmiş olan AF moduna geri dönmek için düğmeye tekrar basın.
RAW 	JPEG ve RAW+JPEG kayıt modları arasında geçiş yapmak için düğmeye basın.
Test Picture	Düğme basılı tutulurken çekilen fotoğraflar LCD ekranda görüntülenir, ancak bellek kartına kaydedilmez.
Myset1 – Myset4	Düğme basılı tutulduğunda ayarlar kayıtlı Myset ayarlarına değişir.
	Ekrana arka ışığını açık ve kapalı konuma getirir.

	Bu düğme, su altı muhafazası takılıyken  ve  öğeleri arasında seçim yapılması için kullanılabilir. Önceki moda dönmek için, düğmeyi basılı tutun. Bu seçenek seçilirse, FL-LM1, açılmasa bile patlar. Bu da WB modunda  (Sualtı) öğesinin ayarlanabilmesini sağlar. Güçlü zoom (E-ZOOM) özelliğine sahip bir ED12-50mmEZ objektif kullanılıyorsa, objektif  ve  ayarına göre otomatik olarak WIDE ucuna veya TELE ucuna zoom yapar.
Live Guide	Canlı kılavuzları görüntülemek için düğmeye basın.
 (Dijital Tele Dönüştürücü)	Dijital zoom'u açmak veya kapatmak için düğmeye basın.
AF Stop	Otomatik odaklama durdurulur.
	Bir seri çekim veya zamanlayıcı seçeneği seçin.
	Bir flaş modu seçin.
HDR BKT	Kayıtlı ayarlarla HDR basamaklamaya geçilir.
 Lock	[Off] konumuna ayarlanırsa diyafram, enstantane hızı, pozlama telafisi ve diğer öğeler doğrudan kameran kullanılarak ayarlanabilir. [On] konumuna getirmek için, düğmeyi basılı tutun.
Off	Düğmeye herhangi bir fonksiyon atanmaz.

Fotoğraf makinesindeki görüntüleri televizyonda izleme

Kayıtlı fotoğrafları TV'nizde oynatmak için, fotoğraf makinesi ile birlikte verilen AV kablusunu kullanın. Yüksek kaliteli görüntüleri televizyon ekranında izlemek için, fotoğraf makinesini bir HDMI kablosu (üçüncü taraf tedarikçilerden temin edilebilir) kullanarak bir HD televizyona bağlayın.

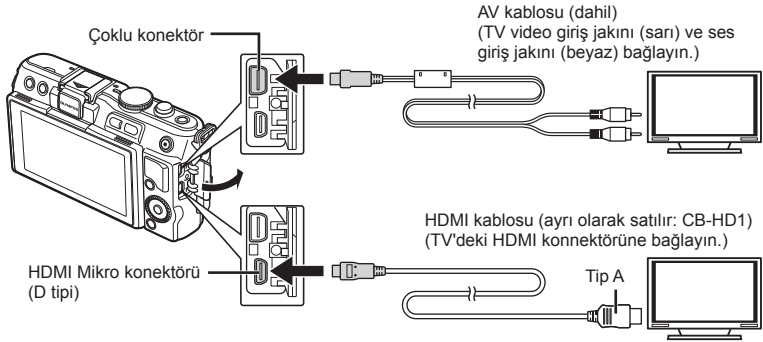

- 1** Fotoğraf makinesini televizyona bağlamak için kabloyu kullanın.
 - Fotoğraf makinesini bağlamadan önce televizyonda gerekli ayarları yapın.
 - Fotoğraf makinesini bir AV kablosuyla bağlamadan önce, fotoğraf makinesi video modunu seçin.
- 2** Televizyon çıkış kanalını seçin.
 - Kablo bağlandığında, fotoğraf makinesinin ekranı kapanır.
 - Bir AV kablosuyla bağlarken  düğmesine basın.

! Dikkat

- TV'nin giriş kaynağının değiştirilmesiyle ilgili ayrıntılı bilgi için, TV'nin kullanım kılavuzuna bakın.
- TV'nin ayarlarına bağlı olarak görüntülenen fotoğraflar ve bilgiler kırılabilir.
- Fotoğraf makinesi hem AV kablosu, hem de HDMI kablosu kullanılarak bağlanırsa, öncelik HDMI çıkışına verilir.
- Fotoğraf makinesi bir HDMI kablosuyla bağlanırsa, dijital video sinyali tipi seçilebilir. Televizyonda seçili giriş formatına uygun olan bir format seçin.

1080i	Öncelik 1080i HDMI çıkışına verilir.
720p	Öncelik 720p HDMI çıkışına verilir.
480p/576p	480p/576p HDMI çıkışı. [Video Out] için [PAL] seçildiğinde 576p kullanılır (S.74).

- HDMI kablosu bağlı olduğunda fotoğraf veya film çekemezsiniz.
- Fotoğraf makinesini başka HDMI çıkış cihazlarına bağlamayın. Aksi takdirde fotoğraf makinesi zarar görebilir.
- USB üzerinden bir bilgisayara veya yazıcıya bağlıyken HDMI çıkışı gerçekleşmez.

■ Televizyonun uzaktan kumandasının kullanımı

Fotoğraf makinesi HDMI kontrolünü destekleyen bir TV'ye bağlandığında, TV'nin uzaktan kumandasıyla kumanda edilebilir.

1  Custom Menu sekmesi  altından [HDMI] seçimini yapın.

2 [HDMI Control] ve [On] öğelerini seçin.

3 TV'nin uzaktan kumandasıyla kumanda edin.

- Fotoğraf makinesini TV'de görüntülenen işlem kılavuzunu takip ederek kumanda edebilirsiniz.
- Tek kare oynatma sırasında, «Kırmızı» düğmesine basarak bilgi ekranını; «Yeşil» düğmesine basarak indeks ekranını görüntüleyebilir veya gizleyebilirsiniz.
- Bazı televizyonlar tüm özellikleri desteklemeyebilir.

Kontrol paneli ekranlarının seçilmesi (Control Settings)

Her çekim modunda seçeneğin seçimi için kontrol panellerinin görüntülenip görüntülenmemesini ayarlar.

Her bir çekim modundaki kontrol panelleri

- **INFO** düğmesine basıldıığında bir sonraki panele geçilir.

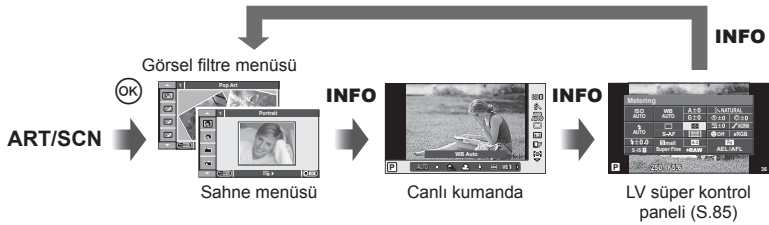
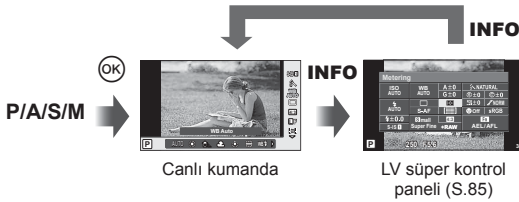

■ LV süper kontrol panelinin kullanımı

LV süper kontrol paneli, çekim ayarlarının mevcut durumunu görüntüler. Farklı seçenekleri ayarlamak için kullanabilirsiniz. Ok tuş takımını veya dokunmatik ekran işlemlerini kullanıp seçenekleri belirleyerek ayarları değiştirebilirsiniz.

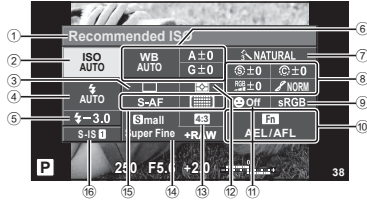

Süper kontrol paneli kullanılarak değiştirilemeyen ayarlar

- | | |
|------------------------------------|------------------------------------|
| ① O an seçili olan seçenek | Siyah Beyaz Filtresi (F)..... S.61 |
| ② ISO hassasiyeti..... S.56 | Fotoğraf tonu (T)..... S.61 |
| ③ Seri çekim/zamanlayıcı..... S.35 | ⑨ Renk uzayı..... S.78 |
| ④ Flaş modu..... S.33 | ⑩ Düğme işlev atama..... S.81 |
| ⑤ Flaş yoğunluk kontrolü..... S.53 | ⑪ Yüz önceliği..... S.56 |
| ⑥ Beyaz dengesi..... S.50 | ⑫ Ölçüm modu..... S.54 |
| Beyaz dengesi telafisi..... S.50 | ⑬ En-boy oranı..... S.51 |
| ⑦ Görüntü modu..... S.48 | ⑭ Kayıt modu..... S.52 |
| ⑧ Keskinlik (S)..... S.61 | ⑮ AF modu..... S.55 |
| Kontrast (C)..... S.61 | AF hedef..... S.35 |
| Doygunluk (RGB)..... S.61 | ⑯ Görüntü sabitleyici..... S.47 |
| Tonlama (L)..... S.61 | |

! Dikkat

- Film kaydetme modunda görüntülenmez.

1 LV süper kontrol panelini görüntüledikten sonra $\Delta \nabla \leftarrow \rightarrow$ düğmelerini kullanarak istediğiniz ayarı seçin ve (OK) düğmesine basın.

- Ayarları kontrol kadranını kullanarak da seçebilirsiniz.

2 $\leftarrow \rightarrow$ düğmelerini kullanarak bir seçenek seçin ve (OK) düğmesine basın.

- Gerekirse 1. ve 2. adımları tekrarlayın.
- Birkaç saniye boyunca herhangi bir işlem yapılmadığında seçilen ayarlar otomatik olarak etkinleştirilir.

3 Çekim moduna geri dönmek için deklanşöre yarım basın.

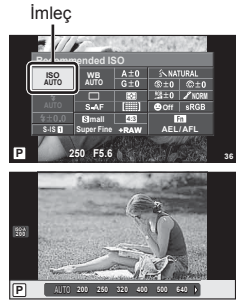

Bilgi ekranlarının eklenmesi (Info Settings)

LV Info (Çekim bilgisi ekranları)

Aşağıdaki çekim bilgisi ekranlarını eklemek için [LV-Info] ögesini kullanın. Eklenen ekranlar çekim sırasında **INFO** düğmesine basıldıkça sırayla görüntülenir. Varsayılan ayar olarak görüntülenen ekranların görüntülenmemesini de seçebilirsiniz.



Histogram ekranı



Vurgu ve Gölge ekranı

Vurgu ve Gölge ekranı

Parlaklık üst sınırının üzerindeki alanlar kırmızı renkte, sınırın altındaki alanlar mavi renkte görüntülenir. [Histogram Settings] [Info] «Disp/»/PC» (S.75)

Info (Oynatma bilgisi ekranları)

Aşağıdaki oynatma bilgisi ekranlarını eklemek için [Info] ögesini kullanın. Eklenen ekranlar oynatma sırasında **INFO** düğmesine basıldıkça sırayla görüntülenir. Varsayılan ayar olarak görüntülenen ekranların görüntülenmemesini de seçebilirsiniz.



Histogram ekranı



Vurgu ve Gölge ekranı

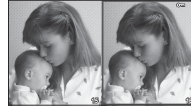

Işık kutusu ekranı

Işık kutusu ekranı

[Close Up Mode] mutlaka [mode2] konumuna ayarlanmalıdır, aksi takdirde bu ekran görüntülenemez. İki fotoğrafı yan yana karşılaştırın. Ekranın karşı tarafındaki fotoğrafı seçmek için [OK] düğmesine basın.

- Ana fotoğraf sağda görüntülenir. Bir fotoğrafı seçmek için [Left] düğmelerini kullanın ve fotoğrafı sola taşımak için [OK] düğmesine basın. Soldaki fotoğrafla karşılaştırılacak olan fotoğraf sağda seçilebilir. Farklı bir ana fotoğraf seçmek için, sağdaki kareyi vurgulayın ve [OK] düğmesine basın.
- O anki fotoğrafa zoom yapmak için [Q] düğmesine basın. Zoom oranını değiştirmek için **INFO** düğmesine basın ve [Up] [Down] düğmelerini veya kontrol kadranını kullanın.
- Fotoğrafın diğer seçeneklerini görmek için [Up] [Down] [Left] [Right] düğmelerini kullanın. [Q] düğmesine her basıldığında görüntülenen fotoğraf değişir.



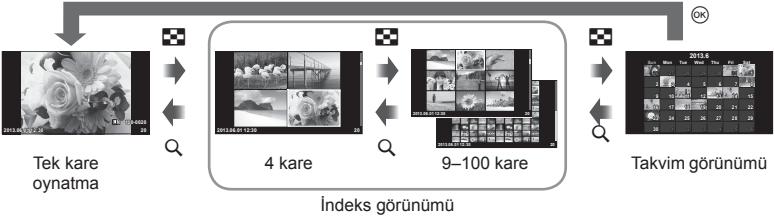

Settings (İndeks/takvim ekranı)

[Settings] öğesini kullanarak farklı sayıda kare içeren bir indeks ekranı ve takvim ekranı ekleyebilirsiniz. Oynatma esnasında  düğmesine basarak ek ekranlar görüntülenebilir.



Flaş otomatik olarak patladığında enstantane hızları [X-Sync.] [Slow Limit]



Flaşın patlaması için enstantane hızı koşullarını ayarlayabilirsiniz.

Çekim modu	Flaş zamanlaması (eşzamanlı)	Üst sınır	Alt sınır
P	1/(objektifin odak uzunluğu×2) ve [ X-Sync.] ayarları, hangisi daha yavaşsa	[ X-Sync.] ayarı*	[ Slow Limit] ayarı
A			
S	Belirlenen deklanşör hızı		Alt sınır yok
M			

* Ayrı satılan bir harici flaş kullanıldığında 1/200 saniye.

Bir videoya efektler ekleme [Movie Effect]

Bir videoya [Movie Effect] öğesini kullanarak efektler ekleyebilirsiniz. Efektleri seçmeden önce [Movie Effect] öğesini menüden [On] konumuna getirin.

- 1 Mod kadranını  konumuna getirin.
- 2 Kaydı başlatmak için  düğmesine basın.
 - Kaydetmeyi durdurmak için,  düğmesine tekrar basın.
- 3 Efektleri kullanmak için aşağıdaki düğmelere basın.

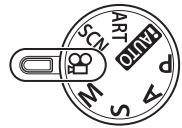

▽	Multi Echo	Bir kalıcı görüntü efekti uygular. Kalıcı görüntüler, hareketli konuların arkasında görüntülenir.
▶	One Shot Echo	Düğmeye basıldıktan sonra kısa bir süre bir kalıcı görüntü görüntülenir. Kalıcı görüntü bir süre sonra otomatik olarak kaybolur.
Fn	Art Fade	Video seçilen görüntü modu efektiyle çekilir. Sahneler arasındaki geçişlere solma efekti uygulanır.
Q	Movie Tele-converter	Objektifin zoom özelliği kullanılmadan görüntünün bir alanı yakınlaştırılır. Fotoğraf makinesi sabit tutulsa dahi görüntünün seçilen konumu yakınlaştırılır.

Multi Echo

Video efektlerini uygulamak için ▽ düğmesine basın. Video efektlerini iptal etmek için ▽ düğmesine tekrar basın.

One Shot Echo

Efektler ▷ düğmesine her basıldığında eklenir.

Art Fade

Fn düğmesine basın ve ardından kontrol kadranını çevirerek görüntü modunu seçin. Efektin uygulanması için ⊗ düğmesine basın veya yaklaşık 4 saniye bekleyin.

Movie Tele-converter

1 Zoom çerçevesini görüntülemek için Q düğmesine basın.

- Zoom çerçevesi konumunu değiştirmek için Δ ▽ ◀ ▶ düğmelerini veya dokunmatik ekran işlemlerini kullanın.
- Zoom çerçevesini ekranın ortasına geri getirmek için ⊗ düğmesini basılı tutun.

2 Q düğmesine tekrar basın.

- Ekran, zoom çerçevesinin içerisindeki alanı yakınlaştırır.
- Orijinal ekrana geri dönmek için Q düğmesine tekrar basın.
- Tele dönüştürücü modundan çıkmak için ⊗ düğmesine basın.

! Dikkat

- Kayıt sırasında kare hızı bir miktar düşer.
- Aynı anda 2 efekt birden uygulanamaz.
- SD hız sınıfı 6 veya üzeri bir bellek kartı kullanın. Daha yavaş bir kart kullanılırsa, video kaydı beklenmeyen bir anda sonlanabilir.
- Video kaydı sırasında fotoğraf çekildiğinde, efekt iptal edilir ve fotoğrafa uygulanmaz.
- [Diorama] ve Sanatsal Solma efektleri aynı anda kullanılamaz.
- Video Tele Dönüştürücü efekti, [Picture Mode] ögesi [ART] konumundayken kullanılamaz.
- Düşme çalışma sesleri kaydedilebilir.

Aksesuar Portu Menüsü

OLYMPUS PENPAL Kullanımı

Bir OLYMPUS PENPAL'e bağlanmış olan bluetooth cihazlarına ve diğer fotoğraf makinelerine fotoğraflar göndermek ve bunlardan fotoğraflar almak için, opsiyonel OLYMPUS PENPAL kullanılabilir. Bluetooth cihazları hakkında daha fazla bilgi için, OLYMPUS web sitesini ziyaret edin.

■ Görüntü gönderme

JPEG fotoğrafları yeniden boyutlandırın ve başka bir cihaza gönderin. Fotoğraf göndermeden önce, alıcı cihazın veri alma moduna ayarlanmış olduğundan emin olun.

- 1 Göndermek istediğiniz fotoğrafı tam kare görüntüleyin ve **OK** düğmesine basın.
- 2 [Send A Picture] seçeneğini seçin ve **OK** düğmesine basın.
 - [Search] seçeneğini seçin ve takip eden iletişim penceresinde **OK** düğmesine basın. Fotoğraf makinesi yakın alandaki veya [Address Book] içerisinde kayıtlı Bluetooth cihazlarını arar ve görüntüler.
- 3 Hedefi seçin ve **OK** düğmesine basın.
 - Fotoğraf alıcı cihaza yüklenir.
 - Bir PIN kodu girmeniz istendiğinde, 0000 girin ve **OK** düğmesine basın.

■ Görüntü alma/bir sunucu ekleme



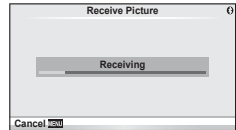
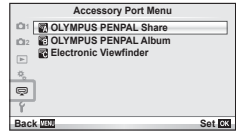
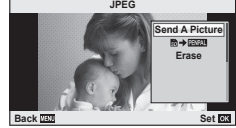

Gönderen cihaza bağlanın ve JPEG fotoğrafları alın.

- 1 **Accessory Port Menu** [OLYMPUS PENPAL Share] seçimini yapın (S.72).
- 2 [Please Wait] seçeneğini seçin ve **OK** düğmesine basın.
 - Gönderen cihazda fotoğraf gönderme işlemlerini yürütün.
 - Aktarım başlar ve bir [Receive Picture Request] iletişim penceresi görüntülenir.
- 3 [Accept] seçeneğini seçin ve **OK** düğmesine basın.
 - Fotoğraf, fotoğraf makinesine indirilir.
 - Bir PIN kodu girmeniz istendiğinde, 0000 girin ve **OK** düğmesine basın.



■ Adres defterini düzenleme

OLYMPUS PENPAL ev sahibi cihazın bilgilerini saklayabilir. Ev sahibi cihazlara isimler atayabilir veya ev sahibi cihaz bilgilerini silebilirsiniz.

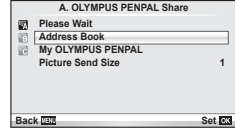

- 1  Accessory Port Menu [OLYMPUS PENPAL Share] seçimini yapın (S.72).
- 2 [Address Book] seçeneğini seçin ve  düğmesine basın.
- 3 [Address List] seçeneğini seçin ve  düğmesine basın.
 - Mevcut ev sahibi cihazların isimleri listelenir.
- 4 Düzenlemek istediğiniz ev sahibi cihazı seçin ve  düğmesine basın.



Ev sahibi cihazları silme





[Yes] seçeneğini seçin ve  düğmesine basın.

Ev sahibi cihaz bilgilerini silme

Ev sahibi cihaz bilgilerini görüntülemek için  düğmesine basın. Ev sahibi cihazın ismini değiştirmek için  düğmesine tekrar basın ve yeniden adlandırma penceresinde mevcut ismi düzenleyin.

■ Albümler oluşturma

Favori JPEG fotoğraflarınız yeniden boyutlandırılabilir ve bir OLYMPUS PENPAL'e kopyalanabilir.

- 1 Kopyalamak istediğiniz fotoğrafı tam kare görüntüleyin ve  düğmesine basın.
- 2 [] → [PENPAL] seçeneğini seçin ve  düğmesine basın.
 - Fotoğrafları bir OLYMPUS PENPAL'den bellek kartına kopyalamak için, [PENPAL] → [] seçeneğini seçin ve  düğmesine basın.

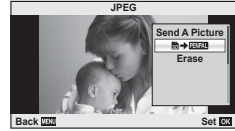

! Dikkat

- OLYMPUS PENPAL, sadece satın alındığı bölgede kullanılabilir. Kullanım, bölgeye bağlı olarak yasaları ihlal edebilir ve cezaya tabi olunabilir.

OLYMPUS PENPAL Share

MENU →  → 

Seçenek	Tanım	
Please Wait	Fotoğraflar alın ve adres defterine ev sahibi cihazları ekleyin.	89
Address Book	[Address List]: Adres defterine kaydettiğiniz ev sahibi cihazlara göz atın. [New Pairing]: Adres defterine bir ev sahibi cihaz ekleyin. [Search Timer]: Fotoğraf makinesinin bir ev sahibi cihazı ne kadar süre arayacağını seçin.	90

OLYMPUS PENPAL Share

MENU → → →

Seçenek	Tanım	
My OLYMPUS PENPAL	OLYMPUS PENPAL'iniz için, ad, adres ve desteklenen hizmetler dahil olmak üzere bilgileri görüntüleyin. Cihazın adını düzenlemek için  düğmesine basın.	90
Picture Send Size	Fotoğrafların hangi boyutta aktarılacağını seçin. [Size 1: Small]: Fotoğraflar 640 × 480 eşdeğeri bir boyutta gönderilir. [Size 2: Large]: Fotoğraflar 1920 × 1440 eşdeğeri bir boyutta gönderilir. [Size 3: Medium]: Fotoğraflar 1280 × 960 eşdeğeri bir boyutta gönderilir.	89







OLYMPUS PENPAL Album

MENU → → →

Seçenek	Tanım	
Copy All	Tüm fotoğraf ve ses dosyaları SD kartla OLYMPUS PENPAL arasında kopyalanır. Kopyalanan fotoğraflar, fotoğraf kopyalama boyutu için seçilmiş olan seçeneğe göre yeniden boyutlandırılır.	90
Reset Protect	OLYMPUS PENPAL albümündeki tüm fotoğraflardan korumayı kaldırın.	90
Album Mem. Usage	Albümde o an bulunan fotoğraf sayısını ve [Size 2: Medium] boyutunda kaydedilebilir olan ilave fotoğraf sayısını görüntüleyin.	90
Album Mem. Setup	[All Erase]: Albümdeki tüm fotoğrafları silin. [Format Album]: Albümü formatlayın.	90
Picture Copy Size	Fotoğrafların hangi boyutta kopyalanacağını seçin. [Size 1: Large]: Kopyalanan fotoğraflar yeniden boyutlandırılmaz. [Size 2: Medium]: Fotoğraflar 1920 × 1440 eşdeğeri bir boyutta kopyalanır.	90

Electronic Viewfinder

MENU → → →

Seçenek	Tanım	
EVF Adjust	Opsiyonel harici vizörün parlaklığı ve renk sıcaklığı ayarlanır. Seçilen renk sıcaklığı oynatma sırasında monitörde de kullanılır. Renk sıcaklığını () veya parlaklığı () seçmek için   düğmelerini ve değerleri [+7] e [-7] arasında ayarlamak için   düğmelerini kullanın.	—
EVF Auto Switch	VF-4 harici elektronik vizör kullanırken otomatik olarak ekranlar arasında geçiş yapılıp yapılmayacağını ayarlar. [Off] olarak ayarlanmışsa, harici vizördeki  düğmesine basıldığında vizör ile monitör arasında geçiş yapılır. [On] olarak ayarlandığında, baktığınız anda ekran otomatik olarak VF-4'e geçer.	113

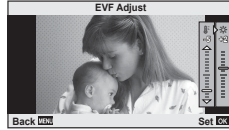

3

Sık kullanılan seçenekler ve kişiselleştirme (Accessory port menus)

4 Fotoğrafları bastırma

Baskı rezervasyonu (DPOF)

Bastırılacak fotoğrafları listeleyerek ve her baskıdan kaç kopya bastırılacağını belirterek dijital «baskı siparişlerinizi» bellek kartına kaydedebilirsiniz. Ardından, fotoğraflarınızı DPOF özelliğini destekleyen bir fotoğraf mağazasında bastırabilir veya fotoğraf makinenizi doğrudan bir DPOF yazıcıya bağlayarak bunları kendiniz basabilirsiniz. Bir baskı oluşturmak için bir bellek kartı gerekir.

Baskı sırası oluşturulması

1 Oynatma sırasında **[OK]** düğmesine basın ve ardından **[]** seçimini yapın.

2 **[]** veya **[ALL]** seçeneğini seçin ve **[OK]** düğmesine basın.

Münferit fotoğraf

Baskı rezervasyonları için olan kareyi seçmek üzere **[<|>]** düğmelerini ve ardından baskı sayısını ayarlamak için **[Δ]** **[∇]** düğmelerini kullanın.

- Birden çok resmin baskı rezervasyonunu yapmak için, bu adımı yineleyin. İstediğiniz tüm fotoğraflar seçili olduğunda **[OK]** düğmesine basın.

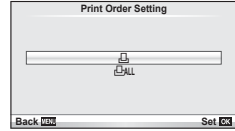

Tüm fotoğraflar

[ALL] seçeneğini seçin ve **[OK]** düğmesine basın.

3 Tarih ve saat biçimini seçin ve **[OK]** düğmesine basın.

No	Fotoğraflar, tarih ve saat bilgisi olmadan bastırılır.
Date	Fotoğraflar, çekildikleri tarih bilgisi ile birlikte bastırılır.
Time	Fotoğraflar, çekildikleri saat bilgisi ile birlikte bastırılır.

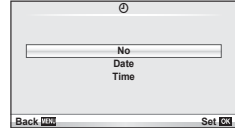

4 **[Set]** seçeneğini seçin ve **[OK]** düğmesine basın.

! Dikkat

- Fotoğraf makinesi başka cihazlarda oluşturulmuş baskı siparişlerini değiştirmek için kullanılamaz. Yeni baskı siparişleri oluşturulduğunda, diğer cihazlarla oluşturulmuş mevcut tüm baskı siparişleri silinir.
- Baskı siparişleri RAW fotoğraflar, 3D fotoğraflar veya filmler içeremez.

Baskı siparişinden tüm veya seçilmiş fotoğrafları kaldırma

Tüm baskı rezervasyonu veya yalnızca seçilen fotoğraflar için verisini sıfırlayabilirsiniz.

- 1 Oynatma sırasında **OK** düğmesine basın ve ardından **[]** seçimini yapın.
- 2 **[]** seçeneğini seçin ve **OK** düğmesine basın.
 - Baskı siparişinden tüm fotoğrafları kaldırmak için **[Reset]** öğesini seçin ve **OK** düğmesine basın.
 - Tüm fotoğrafları kaldırmadan çıkmak için **[Keep]** seçeneğini seçin ve **OK** düğmesine basın.
- 3 Baskı siparişinden kaldırmak üzere fotoğrafları seçmek için **<>** düğmesine basın.
 - Çıktı sayısını 0 olarak ayarlamak için **∇** düğmesini kullanın. İsteddiğiniz tüm fotoğrafları baskı siparişinden kaldırdıktan sonra **OK** düğmesine basın.
- 4 Tarih ve saat biçimini seçin ve **OK** düğmesine basın.
 - Ayar, baskı rezervasyonu olan tüm diğer fotoğraflara uygulanır.
- 5 **[Set]** seçeneğini seçin ve **OK** düğmesine basın.

Doğrudan baskı (PictBridge)

Fotoğraf makinesini, PictBridge standardıyla uyumlu bir yazıcıya USB kablosu aracılığıyla bağlayarak kaydedilen fotoğrafları doğrudan bastırabilirsiniz.

- 1 Ürünle verilen USB kablosunu kullanarak fotoğraf makinesini yazıcıya bağlayın ve fotoğraf makinesini açın.

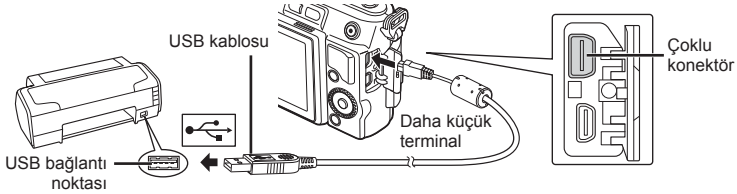

- Baskı için tam olarak şarj edilmiş bir pil kullanın.
- Fotoğraf makinesi açıldığında, bir ev sahibi cihaz seçmenizi isteyen bir iletişim penceresinin görüntülenmesi gerekir. Görüntülenmezse, fotoğraf makinesi özel menülerinden **[USB Mode]** (S.75) öğesi için **[Auto]** seçimini yapın.

- 2 **Δ ∇** düğmelerini kullanarak **[Print]** seçimini yapın.

- **[One Moment]** mesajı, ardından da bir baskı modu iletişim penceresi görüntülenir.
- Ekran birkaç dakika içinde görüntülenmezse, USB kablosunu ayırın ve 1. adımdan yeniden başlayın.

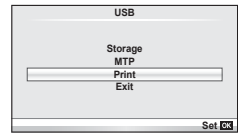

«Baskı sırası oluşturulması» (S.92) adımıyla devam edin.

! Dikkat

- 3D fotoğraflar, RAW fotoğraflar ve filmler bastırılmaz.

Kolay bastırma

Yazıcıyı USB kablosuyla bağlamadan önce, bastırmak istediğiniz fotoğrafı görüntülemek üzere fotoğraf makinesini kullanın.

- 1 Basmak istediğiniz fotoğrafları fotoğraf makinesinde görüntülemek için <D> düğmelerini kullanın.
- 2 > düğmesine basın.
 - Basma işlemi tamamlandığında fotoğraf seçim ekranı görüntülenir. Başka bir fotoğraf bastırmak üzere fotoğrafı seçmek için <D> düğmelerini kullanın ve <OK> düğmesine basın.
 - Çıkmak için, fotoğraf seçim ekranı görüntülenirken USB kablosunu fotoğraf makinesinden ayırın.

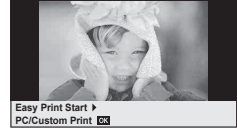

Özelleştirilmiş basma

- 1 Bir basma seçeneğini ayarlamak için, işlem kılavuzunu izleyin.

Basma modunun seçilmesi

Baskı türünü seçin (baskı modu). Bu düğmelere atanmış olan fonksiyonlar aşağıda gösterilmiştir.

Print	Seçilen fotoğrafları basar.
All Print	Kartta saklanan tüm fotoğrafları birer kopya olarak basar.
Multi Print	Tek bir fotoğrafı, tek bir kağıt sayfasında birden çok kez basar.
All Index	Kartta kayıtlı olan tüm fotoğrafların indeksini basar.
Print Order	Fotoğrafları, yapmış olduğunuz baskı rezervasyonuna göre basar. Baskı rezervasyonu verisi yoksa bu seçenek görüntülenmez.

Baskı kağıdı öğelerini ayarlama

Bu ayarlar yazıcı türüne göre değişir. Yalnızca yazıcının STANDARD ayarı kullanılabilir, ayarı değiştiremezsiniz.

Size	Yazıcının desteklediği kağıt boyutunu ayarlar.
Borderless	Fotoğrafın tüm sayfaya veya boş bir çerçeve içerisine basılmasını seçer.
Pics/Sheet	Yaprak başında fotoğraf sayısını belirler. [Multi Print] seçtiğinizde görüntülenir.

Bastırmak istediğiniz fotoğrafların seçilmesi

Basmak istediğiniz fotoğrafları seçin. Seçilen fotoğraflar daha sonra basılabilir (tek kare rezervasyonu) veya görüntülediğiniz fotoğraf doğrudan basılabilir.



Print (OK)	O an görüntülenen fotoğrafı basar. [Single Print] rezervasyonunun daha önce uygulandığı bir fotoğraf varsa, yalnızca rezervasyonu olan o fotoğraf basılır.
Single Print (▲)	O an görüntülenen fotoğrafı baskı rezervasyonunu uygular. [Single Print] uyguladıktan sonra başka fotoğraflara rezervasyon yapmak istiyorsanız, fotoğrafları seçmek için <D> düğmelerini kullanın.
More (▼)	Görüntülenen fotoğraf için kopya sayısını ve diğer öğeleri ayarlar ve basılmasının istenip istenmediğini belirler. Kullanım için, sonraki bölümdeki «Baskı verilerini ayarlama» maddesine bakın.

Baskı verilerini ayarlama

Baskı sırasında fotoğrafı tarih ve saat ya da dosya adı gibi baskı verisinin basılıp basılmayacağını belirleyin. Baskı modu [All Print] olarak ayarlandığında ve [Option Set] seçildiğinde aşağıdaki seçenekler görüntülenir.

	Basılacak kopya sayısını ayarlar.
Date	Fotoğrafta kayıtlı olan tarih ve saati yazdırır.
File Name	Fotoğrafta kayıtlı olan dosya adını yazdırır.
	Baskı için fotoğrafı kırpar. Kırpma boyutunu seçmek için kadranı ve kırpmayı konumlandırmak için ▲ ▼ <D> düğmelerini kullanın.

2 Bastırılacak fotoğrafları ve baskı verisini ayarladıktan sonra, [Print] öğesini seçin ve OK düğmesine basın.

- Baskı işlemini durdurmak ve iptal etmek için, OK düğmesine basın. Baskı işlemine devam etmek için [Continue] seçeneğini seçin.

■ Baskı işlemini iptal etme

Baskı işlemini iptal etmek için, [Cancel] öğesini seçin ve OK düğmesine basın. Baskı siparişinde yapılmış olan tüm değişikliklerin kaybolacağını unutmayın. Baskı işlemini iptal etmek ve o anki baskı siparişinde değişiklikler yapabileceğiniz bir önceki adıma geri dönmek için **MENU** düğmesine basın.

PC yazılımını kurma

■ Windows

1 Ürünle verilen CD'yi CD-ROM sürücüsüne yerleştirin.

Windows XP

- Bir «Setup» iletişim penceresi görüntülenir.

Windows Vista/Windows 7/Windows 8

- Bir otomatik çalıştırma penceresi açılacaktır. «Setup» iletişim penceresini görüntülemek için «OLYMPUS Setup» ögesini tıklatın.

! **Dikkat**

- «Setup» penceresi açılmazsa, başlat menüsünden «My Computer» (Windows XP) veya «Computer» (Windows Vista/Windows 7) seçimini yapın. «OLYMPUS Setup» penceresini açmak için CD-ROM sürücüsünün simgesini (OLYMPUS Setup) çift tıklatın ve ardından «LAUNCHER.EXE» dosyasını çift tıklatın.
- Bir «User Account Control» iletişim penceresi görüntülenince, «Yes» veya «Continue» ögesini tıklatın.

2 Bilgisayarınızın ekranındaki yönergeleri takip edin.

! **Dikkat**

- Fotoğraf makinesini bilgisayara bağladıktan sonra bile fotoğraf makinesinin ekranında herhangi bir şey görüntülenmezse, pil bitmiş olabilir. Tam olarak şarj edilmiş bir pil kullanın.

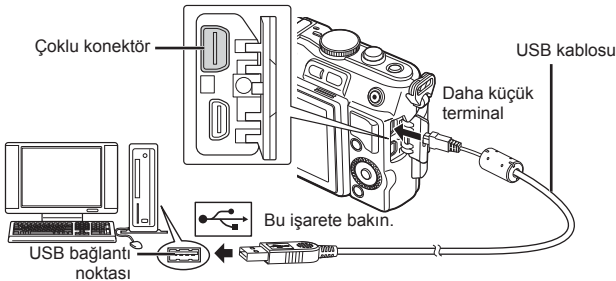
! **Dikkat**

- Fotoğraf makinesi USB üzerinden başka bir cihaza bağlandığında, bağlantı tipini seçmenizi isteyen bir mesaj görüntülenir. [Storage] seçeneğini seçin.

3 Olympus ürününüzü kaydedirin.

- «Registration» düğmesini tıklatın ve ekrandaki yönergeleri takip edin.

4 OLYMPUS Viewer 3 yazılımını kurun.

- Kurulumla başlamadan önce sistem gereksinimlerini kontrol edin.
- «OLYMPUS Viewer 3» düğmesini tıklatın ve yazılımı kurmak için ekrandaki yönergeleri takip edin.

İşletim Sistemi	Windows XP (Service Pack 2 ya da üstü)/Windows Vista/ Windows 7/Windows 8
İşlemci	Pentium 4 1,3 GHz veya üstü (Videolar için Core2Duo 2,13 GHz veya üstü gereklidir)
RAM	1 GB veya daha fazla (2 GB veya daha fazlası önerilir)
Boş Sabit Disk Alanı	3 GB ve üzeri
Ekran Ayarları	1024 × 768 piksel veya daha fazla Asgari 65.536 renk (16.770.000 renk önerilir)

- Yazılımın kullanılmasıyla ilgili bilgi için online yardıma bakın.

■ Macintosh

1 Ürünle verilen CD'yi CD-ROM sürücüsüne yerleştirin.

- Disk içeriği otomatik olarak Finder'da görüntülenmelidir. Görüntülenmiyorsa, masaüstündeki CD simgesini çift tıklatın.
- «Setup» iletişim penceresini görüntülemek için «Setup» öğesini tıklatın.



2 OLYMPUS Viewer 3 yazılımını kurun.

- Kurulumla başlamadan önce sistem gereksinimlerini kontrol edin.
- «OLYMPUS Viewer 3» düğmesini tıklatın ve yazılımı kurmak için ekrandaki yönergeleri takip edin.



İşletim Sistemi	Mac OS X v10.5–v10.8
İşlemci	Intel Core Solo/Duo 1,5 GHz veya üstü (Videolar için Core2Duo 2 GHz veya üstü gereklidir)
RAM	1 GB veya daha fazla (2 GB veya daha fazlası önerilir)
Boş Sabit Disk Alanı	3 GB ve üzeri
Ekran Ayarları	1024 × 768 piksel veya daha fazla Minimum 32.000 renk (16.770.000 renk önerilir)

- Diğer diller dil seçim kutusundan seçilebilir. Yazılımın kullanılmasıyla ilgili bilgi için online yardıma bakın.

OLYMPUS Viewer 3 yazılımı olmadan fotoğrafların bir bilgisayara kopyalanması

USB Mass Storage Class (yığın depolama sınıfı) standardını destekler. Fotoğraf makinesini, sağlanmış olan USB kablosu yardımıyla bir bilgisayara bağlayıp bilgisayara fotoğraflar aktarabilirsiniz. Aşağıdaki işletim sistemleri USB bağlantısı ile uyumludur:

- Windows:** Windows XP Home Edition/
Windows XP Professional/
Windows Vista/Windows 7/Windows 8
- Macintosh:** Mac OS X v.10.3 veya üstü

1 Fotoğraf makinesini kapatın ve bilgisayara bağlayın.

- USB bağlantı noktasının yeri, bilgisayara göre değişir. Ayrıntılı bilgi için, bilgisayarının kullanım kılavuzuna bakın.

2 Fotoğraf makinesini açın.

- USB bağlantısı seçim ekranı görüntülenir.

3 ▲ ▼ düğmelerini kullanarak [Storage] seçimini yapın. Ⓞ düğmesine basın.

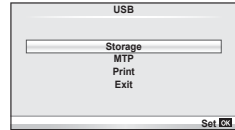

4 Bilgisayar, fotoğraf makinesini yeni bir aygıt olarak tanır.

! Dikkat

- Windows Vista, Windows 7 veya Windows 8 işletim sisteminde Windows Fotoğraf Galerisi'ni kullanıyorsanız, 3. adımda [MTP] seçimini yapın.
- Aşağıdaki ortamlarda, bilgisayarının USB bağlantı noktası olsa dahi, veri aktarımı garanti altında değildir.
 - Genişletme kartı vs. vasıtasıyla USB bağlantı noktası eklenmiş olan bilgisayarlar.
 - İşletim sistemi fabrikada kurulmamış olan bilgisayarlar
 - Toplama bilgisayarlar
- Fotoğraf makinesi bir bilgisayar bağlıyken fotoğraf makinesi kontrolleri kullanılamaz.
- Fotoğraf makinesi bir bilgisayara bağlandığında 2. adımdaki iletişim penceresi görüntülenmezse, fotoğraf makinesi özel menülerinde [USB Mode] öğesi için [Auto] seçimini yapın (S.75).

Çekim ipuçları ve bilgi

Pil takılı olsa da fotoğraf makinesi açılmıyor

Pil, tam olarak şarj edilmemiştir.

- Pili, şarj cihazı ile şarj edin.

Pil, soğuk nedeniyle geçici olarak işlemez durumda.

- Düşük sıcaklıklarda pil performansı azalır. Pili çıkartıp, bir süre cebine koyarak ısıtın.

Çekme düğmesine basıldığında, hiç fotoğraf çekilmiyor.

Fotoğraf makinesi otomatik olarak kapanıyor

- Pilin tükenmesini azaltmak için, ayarlanmış olan süre boyunca herhangi bir işlem yapılmadığında fotoğraf makinesi otomatik olarak uyku moduna geçer.  [Sleep] (S.75) Fotoğraf makinesi uyku moduna geçtikten sonra ayarlanmış olan süre boyunca (5 dakika) herhangi bir işlem yapılmazsa fotoğraf makinesi otomatik olarak kapanır.

Flaş şarj olmaktadır

- Monitörde, şarj etme işlemi sırasında  işareti yanıp söner. Resmi çekmeden önce yani deklanşör düğmesine basmadan önce yanıp sönmeyi bekleyin.

Odaklama yapılmadığında

- Fotoğraf makinesi, kendisine çok yakın olan veya otomatik odaklamaya uygun olmayan nesnelere odaklama yapamaz (monitörde AF onay işareti yanıp söner). Nesneye olan mesafeyi artırın veya fotoğraf makinesiyle ana nesne arasındaki mesafeyle aynı mesafedeki başka bir yüksek kontrastlı nesneye odaklama yapın, kadrajı ayarlayın ve çekin.

Odaklanması zor olan nesneler

Aşağıdaki durumlarda, otomatik odaklama fonksiyonu ile odaklama yapmak zorlaşabilir.

AF onay işareti yanıp sönüyor. Bu nesnelere odak içerisinde değil.

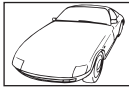

Düşük kontrastlı nesne



Karenin ortasında aşırı parlak ışık var

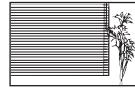

Dikey çizgiler içermeyen nesne

AF onay işareti yanıyor fakat odak nesne üzerinde değil.



Farklı mesafelerdeki nesnelere

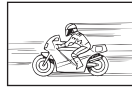

Hızlı hareket eden nesne



Nesne AF alanı içinde değil

Parazit azaltımı etkin

- Gece sahneleri çekerken, deklanşör hızları daha yavaştır ve fotoğraflarda parazit görüntülenme eğilimi belirir. Düşük deklanşör hızlarında çekim yaptıktan sonra fotoğraf makinesi, parazit azaltımı sürecini etkinleştirir. Bu süreçte başka fotoğraf çekilemez. [Noise Reduct.] öğesini [Off] konumuna ayarlayabilirsiniz.  [Noise Reduct.] (S.76)

AF hedefi sayısı azalır

AF hedeflerinin sayısı ve büyüklüğü en-boy oranına, grup işareti ayarlarına ve [Digital Tele-converter] öğesi için seçilen seçeneğe bağlı olarak değişir.

Tarih/saat ayarı yapılmamış

Fotoğraf makinesi, satın alındığı zamandaki ayarlarla kullanılıyor

- Fotoğraf makinesi yeni satın alındığında, tarih ve saati ayarlanmamış. Fotoğraf makinesini kullanmadan önce tarih ve saat ayarını yeniden yapın.  «Tarih ve saat ayarını yapma» (S.16)

Pil, fotoğraf makinesinden çıkartılmış

- Fotoğraf makinesi yaklaşık 1 gün boyunca pilsiz bırakılırsa, tarih ve saat ayarı, fabrika çıkış ayarına geri döner. Pil fotoğraf makinesinden çıkartılmadan önce yalnızca kısa bir süre için takılı bırakılmışsa, tarih ve saat ayarları daha çabuk iptal olur. Önemli fotoğraflar çekmeden önce, tarih ve saat ayarlarının doğru olup olmadığını kontrol edin.

Belirlenen fonksiyonlar fabrika varsayılan ayarlarına sıfırlanır

Mod kadranını çevirdiğinizde **P**, **A**, **S** veya **M** modundan başka bir çekim modunda makineyi kapattığınızda ayarlarında değişiklik yapılan fonksiyonlar fabrika varsayılan ayarları olarak sıfırlanır.

Çekilen fotoğraflar beyazımsı görüntüleniyor

Bu durum, nesnenin arka planından tümünden veya kısmen ışık geldiğinde ortaya çıkar. Buna parlama veya hayalet de denir. Mümkün olduğunca, fotoğrafta kuvvetli bir ışık kaynağının olmadığı kompozisyonlar oluşturmaya çalışın. Parlama, fotoğrafta bir ışık kaynağı olmasa da ortaya çıkabilir. Objektifi, ışık kaynağından korumak için bir objektif başlığı kullanın. Parasoleyin faydası olmuyorsa, objektifi ışıktan korumak için elinizi kullanın.

 «Değiştirilebilir objektifler» (S.107)

Çekilen fotoğraftaki konuda bilinmeyen parlak noktalar görünüyorsa

Bu, görüntü yakalama aygıtı üzerinde sabit noktaların oluşmasından kaynaklanıyor olabilir. [Pixel Mapping] işlemini yapın.



Sorun devam ederse, piksel eşleştirmeyi birkaç kez yineleyin.  «Piksel Eşleştirme – Görüntü işleme fonksiyonlarının kontrol edilmesi» (S.104)

Menülerden seçilemeyen fonksiyonlar

Ok tuşları takımını kullanırken menülerdeki bazı öğeler seçilemeyebilir.

- Geçerli çekim modunda ayarlanamayan menü öğeleri.
- Bir öğe ayarlandığı için ayarlanamayan öğeler:  ve [Noise Reduct.] birleşimi vb.

Hata kodları

Monitör gösterimi	Muhtemel sebep	Düzeltilici işlem
 No Card	Kart takılı değil ya da tanınmıyor.	Kart veya farklı bir kart yerleştirin.
 Card Error	Kartla ilgili bir sorun var.	Kartı yeniden takın. Sorun devam ederse, kartı formatlayın. Kart formatlanamazsa, kullanılamaz.
 Write Protect	Karta yazmaya izin verilmiyor.	Kart yazmaya karşı koruma anahtarı «LOCK» konumuna getirilmiştir. Düğmenin konumunu değiştirin. (S.106)
 Card Full	<ul style="list-style-type: none"> Kart dolu. Daha fazla fotoğraf çekilemez veya baskı rezervasyonu gibi başka bir bilgi kaydedilemez. Kartta yer yok ve baskı rezervasyonu ve yeni fotoğraflar kaydedilemez. 	Kartı değiştirin veya gereksiz fotoğrafları silin. Silmeden önce, önemli fotoğrafları bilgisayara yükleyin.
	Kart okunmıyor. Kart biçimlendirilmemiştir.	<ul style="list-style-type: none"> [Clean Card] ögesini seçin,  düğmesine basın ve fotoğraf makinesini kapatın. Kartı çıkartın ve iletken yüzeyi yumuşak kuru bir bez ile silin. [Format] ► [Yes] seçeneklerini seçin ve ardından kartı formatlamak için  düğmesine basın. Kartın formatlanması üzerindeki tüm veriyi siler.
 No Picture	Kartta fotoğraf yok.	Kartta hiç fotoğraf bulunmuyor. Fotoğraf kaydedip oynatın.
 Picture Error	Seçilen fotoğraf, bu fotoğrafla ilgili bir sorun nedeniyle oynatma modunda görüntülenemiyor. Ya da fotoğraf bu fotoğraf makinesinde oynatılamaz.	Fotoğrafi görüntülemek için, bilgisayardaki bir fotoğraf işleme yazılımını kullanın. Bu yapılamazsa, fotoğraf dosyası hasar görür.
 The Image Cannot Be Edited	Başka bir fotoğraf makinesi ile çekilmiş olan fotoğraflar, bu fotoğraf makinesinde düzenlenemez.	Fotoğrafları düzenlemek için görüntü işleme yazılımı kullanın.
 Picture Error	O an veri almakta veya vermekte olan cihazlar arasında fotoğraf aktarımı yapılamaz.	Örneğin, istemediğiniz fotoğrafları silerek veya aktarılmakta olan fotoğraflar için daha küçük bir boyut seçerek, karttaki kullanılabilir bellek miktarını artırın.

Monitör gösterimi	Muhtemel sebep	Düzeltilici işlem
 °C/°F		Fotoğraf makinesini kapatın ve iç ısının düşmesini bekleyin.
 Internal camera temperature is too high. Please wait for cooling before camera use.	Sıralı çekim sebebiyle fotoğraf makinesinin iç sıcaklığı artmıştır.	Fotoğraf makinesinin otomatik olarak kapanması için biraz bekleyin. İşlemlere devam etmeden önce, fotoğraf makinesinin dahili ısısının düşmesine izin verin.
 Battery Empty	Pil tükenmiş.	Pili şarj edin.
 No Connection	Fotoğraf makinesi bir bilgisayara, yazıcıya , HDMI ekrana veya diğer bir cihaza doğru bağlanmamıştır.	Fotoğraf makinesini tekrar bağlayın.
 No Paper	Yazıcıda kağıt yok.	Yazıcıya kağıt yerleştirin.
 No Ink	Yazıcıda mürekkep yok.	Yazıcının mürekkep kartuşunu değiştirin.
 Jammed	Kağıt sıkışmıştır.	Sıkışan kağıdı çıkartın.
Settings Changed	Yazıcının kağıt tepsisi çıkartılmış veya fotoğraf makinesinde ayarlar değiştirilirken yazıcı çalıştırılmış olabilir.	Fotoğraf makinesinde ayar değiştirirken, yazıcıyı çalıştırmayın.
 Print Error	Yazıcı ve/veya fotoğraf makinesi ile ilgili bir sorun var.	Fotoğraf makinesini ve yazıcıyı kapatın. Yazıcıyı kontrol edin ve yeniden açmadan önce, sorunları gidirin.
 Cannot Print	Başka bir fotoğraf makinesinde çekilen fotoğraflar bu fotoğraf makinesinde basılamaz.	Baskı almak için bir bilgisayar kullanın.
The lens is locked. Please extend the lens.	İçeri sokulabilir objektifin merceği içeri sokulmuş olarak kalır.	Lensi uzatın. (S.13)
Please check the status of a lens.	Fotoğraf makinesiyle lens arasında bir anormallik oldu.	Fotoğraf makinesini kapatın, lensle bağlantıyı kontrol edin ve gücü tekrar açın.

Fotoğraf makinesinin temizlenmesi ve saklanması

Fotoğraf makinesinin temizlenmesi

Fotoğraf makinesini temizlemeden önce fotoğraf makinesini kapatın ve pilini çıkartın.

Dış Kısım:

- Yumuşak bezle hafifçe silin. Fotoğraf makinesi çok kirliyse, bezi hafif sabunlu su ile nemlendirip iyice sıkın. Fotoğraf makinesini nemli bezle silin ve daha sonra kuru bir bezle kurutun. Fotoğraf makinesini plajda kullanmışsanız, temiz suda ıslatılmış ve iyice sıkılmış bir bez kullanın.
- Sapta lekeler oluşmuşsa, bir bezle silin.

Monitör:

- Yumuşak bezle hafifçe silin.

Objektif:

- Objektifi piyasada satılan bir üfleyci ile tozdan arındırın. Objektif için, lens temizleme kağıdıyla yumuşakça temizleyin.

Depo

- Fotoğraf makinesini uzun süreliğine saklamadan önce, pili ve kartı çıkartın. Fotoğraf makinesini serin, kuru ve iyi havalandırılan bir yerde saklayın.
- Düzenli aralıklarla pilleri takın ve fotoğraf makinesi fonksiyonlarını kontrol edin.
- Arka kapakları takmadan önce, gövde ve arka kapaklardaki toz ve diğer yabancı maddeleri temizleyin.
- Objektif takılı olmadığında fotoğraf makinesi içine toz girmesini önlemek için, fotoğraf makinesi gövdesi kapağını takın. Objektifi kaldırmadan önce ön ve arka objektif kapaklarını takmayı unutmayın.
- Kullandıktan sonra fotoğraf makinesini temizleyin.
- Böcek ilacıyla saklamayın.

Fotoğraf yakalama aygıtının temizlenmesi ve kontrol edilmesi

Bu fotoğraf makinesinde, fotoğraf yakalama aygıtının üzerine toz gelmesini engellemek ve fotoğraf yakalama aygıtı yüzeyindeki toz ve kiri temizlemek için, ultrasonik titreşimler kullanan bir toz azaltma özelliği kullanılır. Toz azaltma fonksiyonu, fotoğraf makinesi açıldığında çalışır.





Toz azaltma fonksiyonu, görüntü yakalama aygıtını ve görüntü işleme devrelerini kontrol eden piksel eşleştirme fonksiyonu ile aynı anda çalışır. Toz azaltma özelliği fotoğraf makinesinin gücü her açıldığında etkinleştirildiği için, toz azaltma fonksiyonunun verimli olabilmesi için fotoğraf makinesi dik tutulmalıdır.

! Dikkat

- Benzin veya alkol gibi güçlü çözücüler veya kimyasal olarak işlenmiş bir bez kullanmayın.
- Paslanmaya neden olabileceğinden, kimyasal maddelerle iş görülen yerlerde fotoğraf makinesini saklamaktan kaçının.
- Objektif kirliliği bırakılırsa, leke oluşabilir.
- Fotoğraf makinesi uzun süre kullanılmadıysa, kullanmadan önce her parçasını kontrol edin. Önemli fotoğraflar çekmeden önce, bir test resmi çekerek fotoğraf makinesinin düzgün çalışıp çalışmadığını kontrol edin.

Piksel Eşleştirme – Görüntü işleme fonksiyonlarının kontrol edilmesi

Piksel eşleştirme özelliği, fotoğraf makinesinin, fotoğraf yakalama aygıtı ve fotoğraf işleme fonksiyonlarını kontrol etmesini ve ayarlamasını sağlar. Monitörü kullandıktan veya sürekli çekimler yaptıktan sonra, piksel eşleştirmesini kullanmaya başlamadan önce en az bir dakika bekleyerek doğru çalışmasını sağlayın.

- 1  Custom Menu (S.79)  sekmesinde [Pixel Mapping] öğesini seçin.
- 2  düğmesine basın, ardından  düğmesine basın.
 - Piksel eşleştirme işlemi devam ederken, [Busy] çubuğu görüntülenir. Piksel eşleştirme işlemi sona erdiğinde menü yeniden görüntülenir.

Dikkat

- Piksel eşleştirme sırasında kaza ile fotoğraf makinesini kapatırsanız, Adım 1'den tekrar başlayın.

Pil ve şarj cihazı

- Tek bir Olympus lityum-iyon pil kullanın. Sadece orijinal OLYMPUS yeniden şarj edilebilir piller kullanın.
- Fotoğraf makinesinin güç tüketimi, kullanım şekline ve diğer koşullara bağlı olarak çok farklılık gösterebilir.
- Aşağıdaki işlemler, çekim yapılmadığında da çok güç tükettiği için, pil hızla tükenecektir.
 - Çekim modunda deklanşöre yarım basarak sürekli otomatik odaklama yapma.
 - Monitörde uzun süreyle fotoğraf görüntülenmesi.
 - Bir bilgisayar veya yazıcıya bağlı olduğunda.
- Tükenmiş bir pil kullanıldığında, fotoğraf makinesi, pil uyarı göstergesi görüntülenmeden kapanabilir.
- Piller, satın alındığında tam olarak şarjlı değildir. Kullanmadan önce pili ürünle verilen şarj cihazı ile şarj edin.
- Sağlanan şarj cihazıyla normal şarj süresi yaklaşık 3 saat 30 dakikadır (tahmini).
- Ürünle verilen pili şarj etmek için özel şarj cihazları haricindeki şarj cihazlarını ve ürünle verilen şarj cihazıyla kullanıma özel olan piller haricindeki pilleri kullanmayı denemeyin.

! Dikkat

- Pil yanlış tipte bir pille değiştirilirse patlama tehlikesi oluşur. Kullanılmış pilleri aşağıdaki talimatlara göre atın.«Pil Kullanma Önlemleri» (S.126)

Şarj cihazını yurt dışında kullanma

- Şarj cihazı, dünyanın her yerinde 100 V ila 240 V AC (50/60 Hz) sunan çoğu ev tipi prizlerde kullanılabilir. Bununla birlikte bulunduğunuz ülkeye bağlı olarak duvardaki priz in şekli farklı olabilir ve şarj cihazını prize takmak için bir adaptöre ihtiyaç olabilir. Ayrıntılı bilgi için yerel elektrikçinize ya da seyahat acentenize başvurun.
- Şarj cihazı bozulabileceği için, piyasada satılan seyahat adaptörlerini kullanmayın.

Kullanılabilen kartlar

Bu el kitabında, tüm depolama cihazları «kartlar» olarak anılır. Bu fotoğraf makinesinde şu SD bellek kartı tipleri (piyasada bulunur) kullanılabilir: SD, SDHC, SDXC, Eye-Fi ve FlashAir (kablosuz LAN özelliğiyle). En güncel bilgi için lütfen Olympus web sitesini ziyaret edin.



SD kart yazma koruma düğmesi

SD kartının gövdesinde bir yazma koruma düğmesi bulunur. Bu düğmeyi «LOCK» konumuna getirirseniz, karta yazamaz ve kartı silemez veya biçimlendiremezsiniz. Yazmayı mümkün kılmak için düğmeyi kilit açık konumuna getirin.

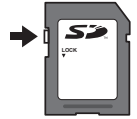

! Dikkat

- Karttaki veri, kart formatlandıktan veya veriler silindikten sonra dahi tam olarak kaldırılmaz. Kartı atmak istediğiniz, kişisel bilgilerinin başkalarının eline geçmesini önlemek için kartı yok edin.
- «FlashAir» kartları biçimlendirilemez. Kartı biçimlendirmek için, FlashAir kartla birlikte verilen programı kullanın.
- FlashAir veya Eye-Fi kartını, fotoğraf makinesinin kullanıldığı ülkedeki yasa ve yönetmeliklere uyarak kullanın. Uçaktayken ve kullanımın sınırlandırıldığı diğer yerlerde FlashAir veya Eye-Fi kartını bilgisayarınızdan çıkartın veya kart işlevlerini devre dışı bırakın. (Akıllı telefon bağlantısı özelliğinin kullanılması (S.70), Özel Menü [Eye-Fi] (S.80))
- FlashAir veya Eye-Fi kartı kullanım sırasında ısınabilir.
- Bir FlashAir veya Eye-Fi kartı kullanılırken, pil daha çabuk bitebilir.
- Bir FlashAir veya Eye-Fi kartı kullanılırken, fotoğraf makinesi daha yavaş çalışabilir.
- FlashAir kartının yazmaya karşı koruma düğmesini «LOCK» konumuna getirirseniz, kablosuz LAN işlevini kullanamazsınız.

Sahneye ve yaratıcı içeriğinize uygun bir objektif seçin. Micro Four Thirds Sistemi için özel tasarlanmış ve sağda gösterilen M.ZUIKO DIGITAL etiketini taşıyan objektifler kullanın.

Bir adaptörler, Four Thirds Sistemi ve OM Sistemi objektiflerini kullanabilirsiniz.



! Dikkat

- Gövde kapağını ve objektifi fotoğraf makinesinden çıkardığınızda ya da fotoğraf makinesine taktığınızda fotoğraf makinesindeki lens yuvasının aşağı bakmasını sağlayın. Bu şekilde, fotoğraf makinesi için toz ve yabancı maddelerin girmesi önlenir.
- Tozlu ortamlarda gövde kapağını çıkartmayın ya da objektifi takmayın.
- Fotoğraf makinesinde objektif takılı durumdayken fotoğraf makinesini güneşe doğru tutmayın. Bu durumda, fotoğraf makinesinin bozulabilir ya da güneş ışığının objektif içerisinden geçmesi nedeniyle fotoğraf makinesinin alev almasına neden olabilir.
- Gövde kapağını ve arka kapağı kaybetmemeye özen gösterin.
- Objektif takılı olmadığında fotoğraf makinesi içine toz girmesini önlemek için, fotoğraf makinesi gövdesi kapağını takın.

M.ZUIKO DIGITAL objektif özellikleri

■ Parçaların adları

- 1 Ön kapak
- 2 Filtre yuvası dişleri
- 3 Odak halkası
- 4 Zoom halkası (sadece zoom objektifler)
- 5 Takma işareti
- 6 Arka kapak
- 7 Elektrik kontakları
- 8 UNLOCK düğmesi (yalnızca içeri girebilen objektifler)
- 9 Dekoratif halka (yalnızca bazı objektifler, parasoley takmadan önce çıkartın)

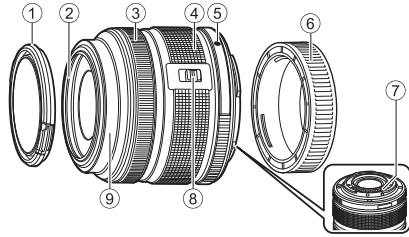

■ Güçlü zoom lenslerin makro işlevleriyle kullanımı (ED12-50mm f3.5-6.3EZ)

Lensin çalışması, zoom halkasının konumuna göre belirlenir.

MACRO düğmesi

Zoom halkası

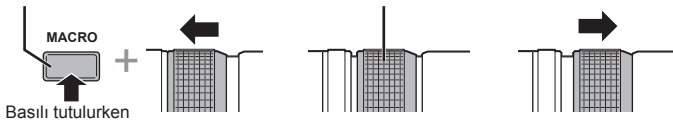

MACRO

E-ZOOM

M-ZOOM

E-ZOOM (Güçlü Zoom)	Güçlü zoom için zoom halkasını çevirin. Zoom hızı, halkanın ne kadar döndürüldüğüne bağlıdır.
M-ZOOM (Manüel Zoom)	Yakınlaştırmak ve uzaklaştırmak için zoom halkasını çevirin.
MACRO (Makro Çekim)	0,2 ila 0,5 m aralığında kalan nesnelerin fotoğrafını çekmek için, MACRO düğmesini basılı tutun ve zoom halkasını ileri itin. Zoom işlevi kullanılamaz.

- L-Fn düğmesinin işlevi fotoğraf makinesinin özel menüsünden seçilebilir.

■ Poz odaklama kontrolü (17mm f1.8, ED12mm f2.0)

Odaklama yöntemini değiştirmek için odak halkasını ok yönünde kaydırın.

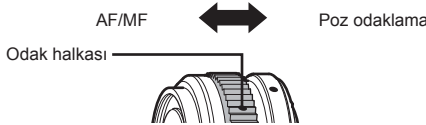

Poz odaklamada, çekim mesafesi temelinde odak halkasını kullanarak bir mesafe ayarlanır. Fotoğraf makinesi, ayarlanan diyafram değerine tekabül eden bir alan derinliği üzerinden odaklanır.

- Diyaframı en az F5.6'ya ayarlamayı tavsiye ederiz.
- Fotoğraf makinesindeki AF modundan bağımsız olarak seçilen mesafede çekim yapabilirsiniz.

■ Kapak objektif kontrolü (BCL-1580)

Odak koruyucuyu açıp kapatmak ve odağı sonsuz ile yakın arasında ayarlamak için MF kolunu kullanın.

- Fotoğraf makinesi ile objektif arasında veri iletişimi yok.
- Fotoğraf makinesinin bazı işlevleri kullanılamaz.
- Görüntü sabitleme işlevi için odak mesafesini 15 mm'ye ayarlayın.

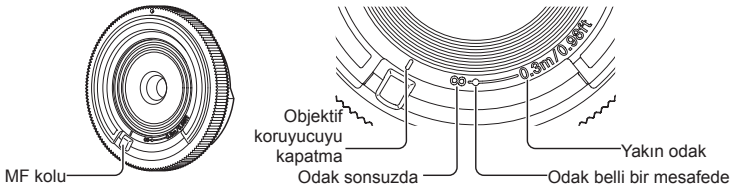

■ Objektif ve fotoğraf makinesi kombinasyonları

Lens	Fotoğraf makinesi	Takma	AF	Ölçüm
Micro Four Thirds Sistemi objektifi	Micro Four Thirds Sistemi fotoğraf makinesi	Evet	Evet	Evet
Four Thirds Sistemi objektifi		Bir yuva adaptörüyle takmak mümkündür	Evet*1	Evet
OM Sistem objektifleri			Hayır	Evet*2
Micro Four Thirds Sistemi objektifi	Four Thirds Sistemi Fotoğraf Makinesi	Hayır	Hayır	Hayır

*1 [AF Mode] öğesinin [C-AF] ve [C-AF+TR] seçeneği kullanılamaz.

*2 Hassas ölçüm yapmak mümkün değildir.

■ Temel objektif özellikleri

Öğeler	14-42mm f3.5-5.6 II R	ED40-150mm f4.0-5.6R	ED14-150mm f4.0-5.6
Yuva	Micro Four Thirds yuvası		
Odak uzunluğu	14–42 mm	40–150 mm	14–150 mm
Maks. diyafram	f/3.5–5.6	f/4.0–5.6	f/4.0–5.6
Fotoğraf açısı	75°–29°	30,3°–8,2°	75°–8,2°
Objektif konfigürasyonu	7 grup, 8 mercek	10 grup, 13 mercek	11 grup, 15 mercek
İris kontrolü	f/3.5–22	f/4.0–22	f/4.0–22
Çekim aralığı (Odak uzunluğu)	0,25 m–∞ (14–19mm) 0,3 m–∞ (20–42mm)	0,9 m–∞	0,5 m–∞
Odak ayarı	AF/MF anahtarlama		
Ağırlık (başlık ve kapak hariç)	113 g	190 g	260 g
Boyutlar (Azami çapı × toplam uzunluğu)	ø56.5×50 mm	ø63.5×83 mm	ø63.5×83 mm
Filtre takma düzeni vida dişleri çapı	37 mm	58 mm	58 mm
Objektif başlığı	LH-40	LH-61D	LH-61C

Öğeler	ED12-50mm f3.5-6.3EZ	17mm f1.8	BCL-1580 (15mm f8)
Yuva	Micro Four Thirds yuvası		
Odak uzunluğu	12–50 mm	17 mm	15 mm
Maks. diyafram	f/3.5–6.3	f/1.8	f/8
Fotoğraf açısı	84°–24°	64°	72°
Objektif konfigürasyonu	9 grup, 10 mercek	6 grup, 9 mercek	3 grup, 3 mercek
İris kontrolü	f/3.5–22	f/1.8–22	f/8 olarak sabitlenmiş
Çekim aralığı (Odak uzunluğu)	0,35 m–∞ 0,2 m–0,5 m (makro modu)	0,25 m–∞	0,30 m–∞
Odak ayarı	AF/MF anahtarlama	AF/MF, poz odaklama	MF
Ağırlık (başlık ve kapak hariç)	212 g	120 g	22 g
Boyutlar (Azami çapı × toplam uzunluğu)	ø57×83 mm	ø57.5×35,5 mm	ø56×9 mm
Filtre takma düzeni vida dişleri çapı	52 mm	46 mm	–
Objektif başlığı	LH-55B	LH-48B	–

! Dikkat

- Birden çok filtre veya kalın bir filtre kullanıldığında, fotoğrafların kenarları kırılabilir.

Kayıt modu ve dosya boyutu / saklayabileceğiniz sabit fotoğraf sayısı

Tablodaki dosya boyutu 4:3 en-boy oranındaki dosyalar için yaklaşık değerdir.

Kayıt modu	Piksel sayısı (Piksel sayımı)	Sıkıştırma	Dosya biçimi	Dosya büyüklüğü (MB)	Çekilebilecek fotoğraf sayısı*
RAW (HAM)	4608×3456	Kayıpsız sıkıştırma	ORF	Yaklaşık 17	41
L SF		1/2,7	JPEG	Yaklaşık 11	79
L F		1/4		Yaklaşık 7,5	114
L N		1/8		Yaklaşık 3,5	248
L B		1/12		Yaklaşık 2,4	369
M SF	3200×2400	1/2,7		Yaklaşık 5,6	155
M F		1/4		Yaklaşık 3,4	257
M N		1/8		Yaklaşık 1,7	508
M B		1/12		Yaklaşık 1,2	753
M SF		2560×1920		1/2,7	Yaklaşık 3,2
M F	1/4			Yaklaşık 2,2	398
M N	1/8			Yaklaşık 1,1	782
M B	1/12			Yaklaşık 0,8	1.151
M SF	1920×1440			1/2,7	Yaklaşık 1,8
M F		1/4		Yaklaşık 1,3	701
M N		1/8		Yaklaşık 0,7	1.356
M B		1/12		Yaklaşık 0,5	1.968
M SF		1600×1200		1/2,7	Yaklaşık 1,3
M F	1/4			Yaklaşık 0,9	984
M N	1/8			Yaklaşık 0,5	1.906
M B	1/12			Yaklaşık 0,4	2.653
S SF	1280×960		1/2,7	Yaklaşık 0,9	1.034
S F		1/4	Yaklaşık 0,6	1.488	
S N		1/8	Yaklaşık 0,4	2.773	
S B		1/12	Yaklaşık 0,3	3.813	
S SF		1024×768	1/2,7	Yaklaşık 0,6	1.564
S F	1/4		Yaklaşık 0,4	2.260	
S N	1/8		Yaklaşık 0,3	4.068	
S B	1/12		Yaklaşık 0,2	5.547	
S SF	640×480		1/2,7	Yaklaşık 0,3	3.589
S F		1/4	Yaklaşık 0,2	5.085	
S N		1/8	Yaklaşık 0,2	7.627	
S B		1/12	Yaklaşık 0,1	10.170	

*Bir 1GB SD kartın kullanıldığı varsayılır.

! Dikkat

- Çekilebilecek fotoğraf sayısı, nesneye veya baskı için fotoğraf ayrılıp ayrılmadığı gibi faktörlere bağlı olarak değişiklik gösterebilir. Belirli durumlarda, monitörde görüntülenen çekilebilecek fotoğraf sayısı, fotoğrafları çekseniz veya silseniz bile değişmez.
- Gerçek dosya boyutu nesneye bağlı olarak değişir.
- Monitörde görüntülenen depolanabilir sabit fotoğrafların maksimum sayısı 9999'dur.
- Gerçekleştirilebilecek video kaydı uzunluğu için, Olympus web sitesine bakın.

Ayrı olarak satılan aksesuarların kullanılması

Elektronik Vizör (VF-4)

VF-4 elektronik vizör, ona baktığınızda otomatik olarak açılır. Vizör açıkken, fotoğraf makinesi monitörü kapanır. Menü ayarlarını kullanarak vizör ile monitör arasında otomatik olarak geçiş yapıp yapmamayı ayarlayabilirsiniz. Vizör açıkken menüler ve diğer ayar bilgilerinin halen fotoğraf makinesi monitöründe görüntülendiğinde dikkat edin.

! Dikkat

- Aşağıdaki durumlarda vizör otomatik olarak açılmayabilir.
Uyku modunda/video, 3D, çoklu pozlama, canlı bulb, live time vb. modda çekim yaparken/ deklanşör düğmesine yarım basıldığında/monitör çekildiğinde
- Örneğin gözlük kullanılan veya güçlü güneş ışığının mevcut olduğu durumlar gibi durumlarda bakıldığında vizör otomatik olarak açılmayabilir. Manüel ayarlara geçin.

■ Elektronik vizörü takma ve çıkartma

Kilit açma düğmesini aşağı bastırarak konektör kapağını çıkartın ve ardından fotoğraf makinesinin flaş ayağına sonuna kadar bastırın.

- Çıkartmak için fotoğraf makinesini kapatın ve kilit açma düğmesini bastırarak çıkartın.

Takma



Kilit açma düğmesi

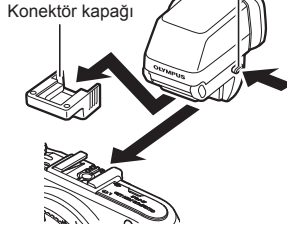

Çıkartma

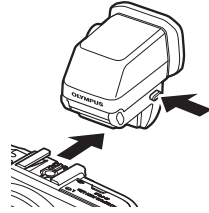

■ Dioptri ayar kadranını kullanma





Kamerayı açın ve ardından dioptri ayar kadranını, vizörde görüntünün görüneceği bir konuma getirin.

- Açı maksimum 90°'ye ayarlanabilir.



■ Vizör ile monitör arasında manuel olarak geçiş yapma

Otomatik geçişi kapalı olarak ayarlayın ve ardından geçiş işlemini harici vizör üzerindeki I/O düğmesiyle kontrol edin.

- 1  Accessory Port Menu,  [EVF] öğesini seçin ve  OK düğmesine basın.
- 2 [EVF Auto Switch] öğesini seçin ve  OK düğmesine basın.
 - Ayrıca aynı menü, VF-4'teki I/O düğmesi basılı tutularak da görüntülenebilir.
- 3 [Off] seçeneğini seçin ve  OK düğmesine basın.
 - Vizör ile monitör arasında geçiş yapmak için harici vizördeki I/O düğmesine basın.

■ Ana Özellikler (VF-4)

Ekran pikseli	Yakl. 2.360.000 nokta
Görüş alanı	%100
Vizörde büyütme	Yakl. 1,48 (-1 m ⁻¹ 50 mm lens/sonsuz)
Göz noktası	Yakl. 21 mm (-1 m ⁻¹) (Vizör lensinin arkasından)
Dioptri ayar aralığı	-4,0 ila +2,0 m ⁻¹
Ağırlık	42 g (0,09 lb) (konektör kapağı yok)
Boyutlar	30,4 mm (W) × 48,2 mm (H) × 47,8 mm (D) (1,2" × 1,9" × 1,9")

⚠ Dikkat

- Fotoğraf makinesini taşıırken vizörden tutarak taşımayın.
- Vizör lensi yoluyla vizöre doğrudan güneş ışığı geçmesine izin vermeyin.

Bu fotoğraf makinesiyle kullanıma özel harici flaş ünitelerini kullanma

Bu fotoğraf makinesiyle, gereksinimlerinizi karşılayacak bir flaşa sahip olmak üzere ayrı satılan flaş ünitelerini kullanabilirsiniz. Harici flaşlar fotoğraf makinesi ile iletişim kurarlar. Bu şekilde fotoğraf makinesinin flaş modlarını, TTL-AUTO ve Süper FP flaş gibi çeşitli flaş denetim modlarında, denetleme olanağın ortaya çıkar. Bu fotoğraf makinesi ile kullanılmaya uygun harici flaş fotoğraf makinesinin flaş kızığuna takılabilir. Flaşı, sap kablosunu (opsiyonel) kullanarak flaş sapına da takabilirsiniz. Harici flaş ünitesiyle birlikte verilen kullanım kılavuzuna da bakın. Flaş kullanılıyorsa enstantane hızının üst sınırı 1/200 saniyedir.



Harici flaş üniteleriyle kullanılacak fonksiyonlar

Opsiyonel flaş	Flaş kontrol modu	GN (Kılavuz Sayısı) (ISO100)	RC modu
FL-600R	TTL-AUTO, AUTO, MANUAL, FP TTL AUTO, FP MANUAL	GN36 (85 mm*) GN20 (24 mm*)	✓
FL-300R	TTL OTOMATİK, MANÜEL	GN20 (28 mm*)	✓
FL-14	TTL-AUTO, AUTO, MANUAL	GN14 (28 mm*)	–
RF-11	TTL OTOMATİK, MANÜEL	GN11	–
TF-22		GN22	–

* Kapsanabilen objektifin odak uzunluğu (35 mm'lik filmli fotoğraf makinesine göre hesaplanmıştır)

Kablosuz uzaktan kumandalı flaş fotoğrafçılığı

Bu fotoğraf makinesiyle kullanılmak üzere tasarlanmış ve uzaktan kumanda modu sunan harici flaş üniteleri, kablosuz uzaktan kumandalı flaş fotoğrafçılığı için kullanılabilir. Fotoğraf makinesi, ürünle verilen flaş ünitesini ve uzak flaş ünitelerini üç ayrı gruba kadar kumanda edebilir. Ayrıntılar için harici flaş ünitesiyle birlikte verilen kullanım kılavuzlarına bakın.

- 1 Uzak flaş ünitelerini RC moduna ayarlayın ve bunları gerektiği gibi yerleştirin.
 - Her bir harici flaş ünitesini açın, MODE düğmesine basın ve RC modunu seçin.
 - Her bir harici flaş ünitesi için bir kanal ve bir grup seçin.
- 2  Shooting Menu 2'den [ RC Mode] öğesini [On] konumuna ayarlayın (S.115).
 - LV süper kontrol paneli RC moduna geçer.
 - **INFO** düğmesine arka arkaya basarak bir LV süper kontrol panel görünümü seçebilirsiniz.
 - Bir flaş modu seçin (kırmızı göz giderme fonksiyonunun RC modunda kullanılamaz olduğuna dikkat edin).

3 LV süper kontrol panelinde her bir grup için ayarları yapın.

Grup

- Flaş kontrol modunu seçer ve flaş yoğunluğunu her bir grup için ayrı ayrı ayarlar. MANUAL için flaş yoğunluğu seçin.

Fotoğraf makinesi flaş ünitesi için ayarları yapın.

Flaş yoğunluk değeri

Normal flaş / Süper FP flaş

- Normal flaş ve Süper FP flaş arasında geçiş.

Haberleşme ışık seviyesi

- Haberleşme ışık seviyesini [HI], [MID] veya [LO] olarak ayarlayın.

Kanal

- Haberleşme kanalını flaştaki ile aynı kanala ayarlayın.

4 Ürünle verilen flaş ünitesini takın ve flaşın tepesini kaldırın.

- Dahili ve uzak flaş ünitesinin şarj edildiğinden emin olduktan sonra bir test çekimi yapın.

■ Kablosuz flaş kumanda aralığı

Kablosuz flaş ünitesini uzaktan kumanda sensörleri fotoğraf makinesine bakacak şekilde konumlandırın. Aşağıdaki şekilde flaş ünitesinin konumlandırılacağı yaklaşık aralıkları gösterilmektedir. Gerçek kumanda aralığı yerel koşullara göre değişir.

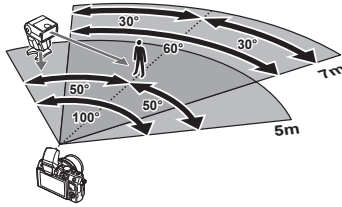

! Dikkat

- Üç adede kadar uzak flaş ünitesinden oluşan tek bir grup kullanmanızı öneririz.
- Uzak flaş ünitesi, 4 saniyeden uzun olan ikinci perde yavaş senkronizasyon veya anti-şok pozlamaları için kullanılamaz.
- Konu fotoğraf makinesine çok yakınsa, ürünle verilen flaş tarafından patlatılan kontrol flaşı pozlamayı etkileyebilir (bu etki, örneğin bir difüzör kullanılarak ürünle verilen flaşın çıkışı düşürülerek azaltılabilir).
- Flaş senkronizasyon zamanlamasının üst sınırı, flaşın uzak kontrol modunda kullanılması durumunda 1/160 san..

Diğer harici flaş üniteleri

Bir üçüncü şahıs flaş ünitesi fotoğraf makinesi flaş ayağına takıldığında aşağıdaki noktalara dikkat edin:

- Fotoğraf makinesinin flaş ayağının X-kontakına yaklaşık 24V değerinden daha fazla gerilim uygulayan uyumsuz flaş kullanılması fotoğraf makinesine zarar verir.
- Flaş ünitelerinin, Olympus teknik özelliklerine uygun olmayan sinyaliyle kontaklarıyla bağlanması fotoğraf makinesine zarar verebilir.
- Fotoğraf makinesini sadece **M** çekim modunda ve 1/160 sn. değerinden daha uzun bir enstantanede ve ISO duyarlılığı [Auto] haricinde bir ayarda kullanın.
- Flaş kontrolü yalnızca flaşın, fotoğraf makinesi tarafından belirlenen ISO hassasiyeti ve diyafram değerlerine manuel olarak ayarlanmasıyla gerçekleştirilebilir. Flaş parlaklığı ya ISO duyarlılığını ya da diyaframı değiştirilerek ayarlanabilir.
- Flaşları lense uygun bir aydınlatma açısında kullanın. Aydınlatma açısı genellikle 35 mm formatındaki eşdeğeri odak uzaklıkları cinsinden ifade edilir.

Menü dizini

*1: [Myset] öğesine eklenebilir.

*2: [Reset] öğesi için [Full] seçeneğini seçilerek varsayılan ayara geri dönülebilir.

*3: [Reset] öğesi için [Basic] seçeneğini seçilerek varsayılan ayara geri dönülebilir.

📷 Shooting Menu

Sekme	Fonksiyon	Varsayılan	*1	*2	*3	👉	
📷	Card Setup	—				59	
	Reset/Myset	—		✓		59	
	Picture Mode	📷 Natural	✓	✓	✓	48	
	🔍	Still Picture	📷 N	✓	✓	✓	52
		Movie	MOV FullHD📷				
	Image Aspect	4:3	✓	✓	✓	51	
	Digital Tele-converter	Off	✓	✓	✓	66	
📷	📷/🔍	☐	✓	✓	✓	35	
	Image Stabilizer	S-IS1	✓	✓	✓	47	
		M-IS2	✓	✓	✓		
	Bracketing	AE BKT	Off				63
		WB BKT	A-B	Off			63
			G-M				
		FL BKT	Off	✓	✓	✓	63
		ISO BKT	Off				64
		ART BKT	Off				64
	HDR BKT	Off				64	
	Multiple Exposure	Frame	Off				64
		Auto Gain	Off		✓	✓	
		Overlay	Off				
	Time Lapse Settings	Frame	Off				65
		Frame	99				65
Start Waiting Time		00:00:01		✓	✓		
Interval Time		00:00:01					
Time Lapse Movie		Off					
⚡ RC Mode	Off	✓	✓	✓	113		

▶ Playback Menu

Sekme	Fonksiyon	Varsayılan	*1	*2	*3	👉	
▶	Start	—				42	
	BGM	Melancholy		✓	✓		
	Effect	Fade		✓	✓		
	Slide	All		✓	✓		
	Slide Interval	3 sec		✓			
	Movie Interval	Short		✓			
		On		✓	✓	67	
	Edit	Sel. Image	RAW Data Edit	—			67
			JPEG Edit	—			68
				—			69
Image Overlay		—				69	
		—			92		
	Reset Protect	—				69	
	Connection to Smartphone	—				70	

Ÿ Setup Menu

Sekme	Fonksiyon	Varsayılan	*1	*2	*3	👉	
Ÿ		—				16	
		—				71	
		±0, ±0, Vivid		✓	✓	71	
		Rec View	0,5 sec	✓	✓	✓	71
	🔊/🗨️ Menu Display	🔊 Menu Display	Off		✓		71
		🗨️ Menu Display	Off				
		Firmware	—				71

* Ayarlar, fotoğraf makinesinin satın alındığı bölgeye göre değişir.

⚙️ Custom Menu

Sekme	Fonksiyon	Varsayılan	*1	*2	*3	👉	
⚙️	AF/MF					73	
	AF Modu	Still Picture	S-AF				
		Movie	C-AF	✓	✓		✓
	Full-time AF	Off		✓	✓		✓
	AEL/AFL	S-AF	mode1				
		C-AF	mode2	✓	✓		✓
		MF	mode1				
	Reset Lens	On			✓		✓
	BULB/TIME Focusing	On			✓		✓
	Focus Ring	🔄		✓	✓		✓
	MF Assist	Off		✓	✓		
	🔴 Set Home	🏠		✓	✓		✓
	AF Illuminat.	On		✓	✓		✓
	☺ Face Priority	☺		✓	✓		

Sekme	Fonksiyon	Varsayılan	*1	*2	*3			
☰	📷	Button/Dial						
		Button Function	Function					
			Function	REC				
			Function					
			Function	/🔋	✓	✓		
			Function	Direct Function.				
			Function	AF Stop				
		Dial Function	P					
			A	FNo.				
			S	Shutter	✓	✓		
			M	Shutter				
		Dial Direction	Exposure	Dial1				
			Menu	Dial1	✓	✓		
		🔒 Lock		On	✓	✓		
		Mode Dial Function		Off		✓		
📷	Release/							
	RIs Priority S		Off	✓	✓		✓	
	RIs Priority C		On	✓	✓		✓	
	L fps		3fps	✓	✓		✓	
	H fps		8fps	✓	✓		✓	
	+ IS Off		On		✓			
	Lens I.S. Priority		Off	✓	✓		✓	
Release Lag-Time		Normal		✓				
📷	📷	Disp/						
		HDMI	HDMI Out	1.080i		✓		
			HDMI Control	Off				✓
		Tv Out		—				
		📷 Control Settings	iAUTO	Live Guide		✓		
			P/A/S/M	Live Control		✓		
			ART	Art Menu		✓		
			SCN	Scene Menu		✓		
		📷 Info Settings	Info	Image Only, Overall	✓	✓		✓
			LV-Info	Image Only,	✓	✓		
			Settings	25, Calendar	✓	✓		
		Displayed Grid		Off	✓	✓		
		Picture Mode Settings		On	✓	✓		
		Histogram Settings	Highlight	255				
			Shadow	0		✓		
		Mode Guide		On		✓		
		Live View Boost		Off	✓	✓		✓
		Frame Rate		Normal	✓	✓		✓
		Art LV Mode		mode1		✓		
		Flicker reduction		Auto		✓		
		LV Close Up Mode		mode1		✓		
		Close Up Mode		mode1		✓		
		Backlit LCD		Hold	✓	✓		✓
		Sleep		1 min	✓	✓		✓
				On	✓	✓		✓
		USB Modu		Auto		✓		✓

Sekme	Fonksiyon	Varsayılan	*1	*2	*3			
☰	Exp/ISO							
	EV Step	1/3EV	✓	✓	✓	76		
	Noise Reduct.	Auto	✓	✓	✓			
	Noise Filter	Standard	✓	✓	✓			
	ISO	Auto	✓	✓	✓			
	ISO Step	1/3EV	✓	✓	✓			
	ISO-Auto Set	High Limit: 1.600 Default: 200	✓	✓	✓			
	ISO-Auto	P/A/S	✓	✓				
	Metering		✓	✓	✓			
	AEL Metering	Auto	✓	✓	✓			
	BULB/TIME Timer	8 min	✓	✓	✓			
Live BULB	Off	✓	✓					
Live TIME	1 sec	✓	✓					
Anti-Shock [♦]	Off	✓	✓	✓				
⚡ Custom								
⚡	X-Sync.	1/250	✓	✓	✓	77		
	Slow Limit	1/60	✓	✓	✓			
	⚡+⚡	Off	✓	✓	✓			
☰	◀/Color/WB							
	◀ Set	—	✓	✓	✓	77		
	Pixel Count	Middle	2560×1920	✓	✓		✓	
		Small	1280×960	✓	✓		✓	
	Shading Comp.	Off	✓	✓	✓			
	WB	Auto	A:0, G:0	✓	✓	✓		
	All [WB+]	All Set	—	✓	✓		78	
		All Reset	—		✓			
	WB Auto Keep Warm Color	On		✓	✓	✓		
	⚡+WB	WB Auto		✓	✓	✓		
Color Space	sRGB		✓	✓	✓			
📄	Record/Erase							
	Quick Erase	Off	✓	✓	✓	78		
	RAW+JPEG Erase	RAW+JPEG	✓	✓	✓			
	File Name	Reset		✓				
	Edit Filename	Off		✓				
	Priority Set	No		✓	✓			
	dpi Settings	350dpi		✓				
	Copyright Settings	Copyright Info.	Off		✓		79	
Artist Name		—						
Copyright Name		—						
🎬	Movie							
	🎬 Mode	P		✓		79		
	Movie 🎤	On	✓	✓	✓			
	Movie Effect	Off		✓				
	Wind Noise Reduction	Off		✓				
Recording Volume	Standard		✓					

Sekme	Fonksiyon	Varsayılan	*1	*2	*3		
☰	📷 Utility						
	Pixel Mapping	—					
	Exposure Shift		±0	✓	✓		79
	Warning Level	±0		✓			80
	Level Adjust	—		✓			
Touch Screen Settings	On	✓	✓				
Eye-Fi	On		✓				

🗨️ Accessory Port Menu

Sekme	Fonksiyon	Varsayılan	*1	*2	*3		
🗨️	📷 OLYMPUS PENPAL Share						
	Please Wait	—				89, 90	
	Address Book	Address List	—				90
		Search Timer	30sec		✓		
		New Pairing	—				
	My OLYMPUS PENPAL	—				91	
	Picture Send Size	Size 1: Small		✓			
	📷 OLYMPUS PENPAL Album						
	Copy All	—				91	
	Reset Protect	—					
	Album Mem. Usage	—					
	Album Mem. Setup	—					
	Picture Copy Size	Size 2: Medium		✓			
	📷 Elektronik Vizör						
	EVF Adjust	🌡️ ±0, ⚙️ ±0		✓	✓	91	
EVF Auto Switch	On		✓		91		

10

Bilgi/Ayrı olarak sayılan aksesuarlar

Özellikler

■ Fotoğraf makinesi

Ürün tipi	
Ürün tipi	Değiştirilebilir Micro Four Thirds Standardı objektif sistemine sahip dijital fotoğraf makinesi
Lens	M.Zuiko Digital, Micro Four Thirds Sistemi Objektif
Objektif yuvası	Micro Four Thirds yuvası
Bir 35mm filmli fotoğraf makinesindeki eşdeğer odak uzunluğu	Objektifin odak uzunluğunun yaklaşık iki katı
Fotoğraf alma cihazı	
Ürün tipi	4/3" Live MOS sensörü
Toplam piksel sayısı	Yaklaşık 17.200.000 piksel
Efektif piksel sayısı	Yaklaşık 16.050.000 piksel
Ekran boyutu	17,3 mm (H)×13,0 mm (V)
En-boy oranı	1,33 (4:3)
Canlı görüntü	
Sensör	Live MOS sensörünü kullanır
Görüş alanı	%100
Monitör	
Ürün tipi	3,0" TFT renkli LCD, Çok açılı (Yukarı: Yaklaşık 170°, Aşağı: Yaklaşık 65°), dokunmatik ekran
Toplam piksel sayısı	Yaklaşık 460.000 nokta (en-boy oranı 16:9)
Enstantane	
Ürün tipi	Bilgisayarlı odak-düzlemi perdesi
Deklanşör	1/4000 – 60 sn., bulb çekimi, time çekimi
Otomatik odaklama	
Ürün tipi	Imager kontrast algılama sistemi
Odaklama noktaları	35 nokta
Odaklama noktasının seçimi	Otomatik, Opsiyonel
Pozlama kontrolü	
Ölçüm sistemi	TTL ölçüm sistemi (Imager ölçümü) Dijital ESP ölçümü/Merkez ağırlıklı ortalama ölçüm/Nokta ölçümü
Ölçüm aralığı	EV 0 – 20 (Dijital ESP ölçümü/Merkez ağırlıklı ortalama ölçüm/Nokta ölçümü)
Çekim modları	AUTO : iAUTO/ P : Program AE (Program geçişi gerçekleştirilebilir/ A : Diyafram öncelikli AE/ S : Deklanşör öncelikli AE/ M : Manüel/ ART : Görsel filtre/ SCN : Sahne/ SP : Video
ISO duyarlılığı	DÜŞÜK, 200 – 25.600 (1/3, 1 EV adım)
Pozlama telafisi	±3EV (1/3, 1/2, 1 EV adım)
Beyaz dengesi	
Ürün tipi	Fotoğraf alma cihazı
Mod ayarı	Otomatik/Önceden ayarlı WB (7 ayar)/Kişiselleştirilmiş beyaz dengesi/ Tek dokunuşla beyaz dengesi
Kayıt	
Bellek	SD, SDHC, SDXC, Eye-Fi ve FlashAir (kablolu LAN fonksiyonu) UHS-I uyumlu
Kayıt sistemi	Dijital kayıt, JPEG (fotoğraf makinesi Dosya sistemi için Tasarım kuralıyla ((DCF)) uyumlu), RAW Verileri, MP formatı
İlgili standartlar	Exif 2.3, Digital Print Order Format (DPOF), PRINT Image Matching III, PictBridge
Sesli sabit fotoğraflar	Wave formatı
Movie	MPEG-4 AVC/H.264 / Motion JPEG
Ses düzeyi	Stereo, PCM 48kHz
Oynatma	
Ekran formatı	Tek kare oynatma/Yakın plan oynatma/İndeks görüntüleme/Takvim gösterimi

Arka arkaya çekim	
Sürücü modu	Tek kare çekimi/ardışık çekim/zamanlayıcı çekim
Seri çekim	8 fps'ye kadar (📷)
Zamanlayıcı	Çalışma süresi: 12 san./2 san./Özel
Enerji tasarrufu fonksiyonu	Uyku moduna geçiş: 1 dakika (özellikle ayarlanabilir), Güç kesme: 5 dakika
Flaş	
Flaş kontrol modu	TTL-AUTO (TTL flaş-öncesi modu)/MANUAL
Senkronizasyon enstantanesi	1/250 san. veya daha yavaş
Harici konektör	
Çoklu konektör (USB konektörü, AV konektörü)/HDMI konektörü (tip D)/Aksesuar portu	
Güç kaynağı	
Pil	Li-iyon Pil x1
Boyutlar / ağırlık	
Boyutlar	110,5 mm (G) x 63,7 mm (Y) x 38,2 mm (D) (çıkıntılar hariç)
Ağırlık	Yaklaşık 325 g (pil ve bellek kartı dahil)
İşletim ortamı	
Sıcaklık	0°C – 40°C (kullanım)/-20°C – 60°C (saklama)
Nem	%30– %90 (kullanım)/%10 – %90 (saklama)

HDMI, HDMI logosu ve High-Definition Multimedia Interface, HDMI Licensing LLC şirketinin ticari markaları veya tescilli ticari markalarıdır.

HDMI™
HIGH-DEFINITION MULTIMEDIA INTERFACE

■ FL-LM1 Flaş

Kılavuz sayısı	7 (ISO100•m) (10 (ISO200•m))
Aydınlatma açısı	Bir 14 mm objektifin resim açısını kapsar (35 mm formatında 28 mm'ye eşdeğerdir)
Boyutlar	Yakl. 39,2 mm(G)x32,2 mm(Y)x43,4 mm(D)
Ağırlık	Yakl. 25 g

■ Lityum pil

MODEL NO.	BLS-5
Ürün tipi	Şarjlı Lityum iyon pil
Nominal gerilim	DC 7,2 V
Nominal kapasite	1.150 mAh
Şarj olma ve boşalma sayısı	Yaklaşık 500 defa (kullanım koşullarına göre değişir)
Ortam sıcaklığı	0°C ila 40°C (şarj etme)
Boyutlar	Yakl. 35,5 mm(G)x12,8 mm(Y)x55 mm(D)
Ağırlık	Yaklaşık 44 g

■ Lityum iyon pil şarj cihazı

MODEL NO.	BCS-5
Nominal giriş	AC 100 V – 240 V (50/60 Hz)
Nominal çıkış	DC 8,35V, 400mA
Şarj olma süresi	Yakl. 3 saat 30 dakika (oda sıcaklığında)
Ortam sıcaklığı	0°C – 40°C (kullanım)/ -20°C – 60°C (saklama)
Boyutlar	Yakl. 62 mm(G)x38 mm(Y)x83 mm(D)
Ağırlık (AC kablosu olmadan)	Yaklaşık 70 g

- Bu cihazla verilen AC kablosu sadece bu cihazla kullanmak içindir ve başka cihazlarla kullanılmamalıdır. Bu ürünle başka cihazların kablolarını kullanmayın.

BELİRTİMLER HERHANGİ BİLDİRİM YA DA YÜKÜMLÜLÜK OLMAKSIZIN ÜRETİCİ TARAFINDAN DEĞİŞTİRİLEBİLİR.

10

Bilgi/Ayrı olarak sayılan aksesuarlar

Sistem şeması

Güç Kaynağı



BLS-5
Li-iyon Pili

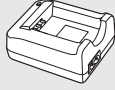

BCS-5
Li-iyon Pili Şarj Cihazı

Uzaktan Çalıştırma

RM-UC1
Uzaktan Kumanda
Kablosu

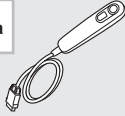

Bağlantı Kablosu

USB Kablosu/
AV Kablosu/
HDMI Kablosu

Fotoğraf Makinesi Sapı

MCG-1/MCG-2/
MCG-3PR

Kılıf / Askı

Omuz Askısı
Fotoğraf Makinesi
Çantası

Sualtı Sistemi

Sualtı
muhafazası

Bellek Kartı*4

SD/SDHC/
SDXC/Eye-Fi/
FlashAir

Yazılım

OLYMPUS Viewer
Dijital Fotoğraf Yönetme Yazılımı

Vizör



VF-1
Optik vizör



VF-4
Elektronik Vizör

E-PL6

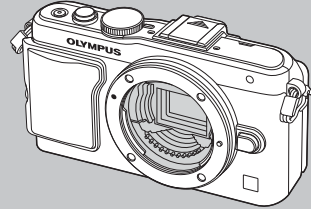

Aksesuar bağlantı noktası cihazları



OLYMPUS PENPAL PP-1*3
Haberleşme Ünitesi

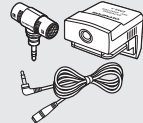

SEMA-1
Mikrofon Seti 1

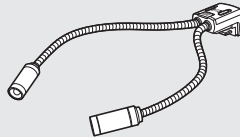

MAL-1
MAKRO KOLU
İŞİĞİ

*1 Tüm lensler adaptörle kullanılamaz. Ayarlılar için lütfen Olympus Resmi Web Sitesine bakın. Ayrıca, OM Sistem Objektiflerin artık üretilmediğini unutmayın.

*2 Uyumlu objektifler için lütfen Olympus Resmi Web Sitesine bakın.

□ : E-PL6 uyumlu ürünler

■ : Piyasada bulunan ürünler

En güncel bilgi için lütfen Olympus web sitesini ziyaret edin.

Lens



M.ZUIKO DIGITAL ED 12-50mm f3.5-6.3 EZ
M.ZUIKO DIGITAL ED 12mm f2.0
M.ZUIKO DIGITAL 17mm f1.8
M.ZUIKO DIGITAL 17mm f2.8
M.ZUIKO DIGITAL 45mm f1.8
M.ZUIKO DIGITAL ED 75mm f1.8
M.ZUIKO DIGITAL ED 60mm f2.8 Macro
M.ZUIKO DIGITAL 14-42mm f3.5-5.6 II R
M.ZUIKO DIGITAL ED 9-18mm f4.0-5.6
M.ZUIKO DIGITAL ED 14-150mm f4.0-5.6
M.ZUIKO DIGITAL ED 40-150mm f4.0-5.6 R
M.ZUIKO DIGITAL 75-300mm f4.8-6.7 II



MMF-2/MMF-3*1
Four Thirds Adaptörü



Four Thirds Sistemi objektifleri



MF-2*1
OM Adaptörü 2

OM Sistem objektifleri

Dönüştürücü Objektif*2



FCON-P01
Balık gözü



WCON-P01
Geniş



MCON-P01
Makro

Flaş

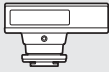

FL-14
Elektronik Flaş



FL-600R
Elektronik Flaş



FL-300R
Elektronik Flaş

SRF-11 Halka Flaş Seti



RF-11*2
Halka Flaş

STF-22 İkiz Flaş Seti

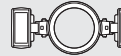

TF-22*2
İkiz Flaş

FC-1 Makro Flaş Kontrol Ünitesi

10

Bilgi/Ayrı olarak satılan aksesuarlar

*3 OLYMPUS PENPAL, sadece satın alındığı bölgede kullanılabilir. Kullanım, bölgeye bağlı olarak yasaları ihlal edebilir ve cezaya tabi olunabilir.

*4 Kablosuz LAN işlevine sahip SD kartları ve FlashAir kartlarını fotoğraf makinesinin kullanıldığı ülkedeki yasa ve yönetmeliklere uygun olarak kullanın.

Temel Aksesuarlar

Four Thirds objektif adaptörü (MMF-2/MMF-3)

Four Thirds objektifleri takmak için bir Four Thirds objektif adaptörü gereklidir. Otomatik odaklama gibi bazı özellikler kullanılamayabilir.

Uzaktan kumanda kablosu (RM-UC1)

Örneğin makro ve bulb fotoğrafçılığı için, fotoğraf makinesinin en küçük hareketleri fotoğrafların bulanık çıkmasına sebep oluyorsa kullanın. Uzaktan kumanda kablosu fotoğraf makinesine USB konektörüyle bağlanır.

Dönüştürücü objektifler

Hızlı ve kolay balık gözü ve makro fotoğrafçılığı için fotoğraf makinesi objektiflerine dönüştürücü objektifler takılır. Kullanılabilir objektiflerle ilgili bilgi almak için OLYMPUS web sitesini bakın.

- **SCN** modu ( ,  veya ) için uygun lens ekini kullanın.

Makro kolu ışığı (MAL-1)

Flaşla kenarların ve köşelerin karanlık çıktığı aralıklarda bile, makro fotoğrafçılığı için konuları aydınlatmak için kullanın.

Mikrofon seti (SEMA-1)

Ortam seslerinin veya rüzgar gürültüsünün kaydedilmesini önlemek üzere, mikrofon fotoğraf makinesinden uzağa yerleştirilebilir. Yaratıcılık amacınıza bağlı olarak piyasada satılan üçüncü taraf mikrofonları da kullanabilirsiniz. Ürünle verilen uzatma kablosunu kullanmanızı öneririz. (güç, ø3,5 mm stereo mini priz üzerinden beslenir)

Fotoğraf makinesi sapı

Fotoğraf makinesi sapını değiştirebilirsiniz. Sapı sökmek için sap vidasını gevşetin.

GÜVENLİK ÖNLEMLERİ



DİKKAT

ELEKTRİK ÇARPMA TEHLİKESİ
AÇMAYIN



DİKKAT: ELEKTRİK ÇARPMA RİSKİNİ AZALTMAK İÇİN KAPAĞI (VEYA ARKA YÜZ KAPAĞINI) AÇMAYIN. İÇİNDE, KULLANICININ BAKIM YAPABİLECEĞİ BİR PARÇA YOKTUR. BAKIM İÇİN KALİFİYE OLYMPUS SERVİS PERSONELİNE BAŞVURUN.



Ürün ile birlikte verilen dokümantasyonda, bir üçgen içine alınmış ünlem işareti, önemli çalıştırma ve bakım talimatı ile ilgili olarak sizi uyarır.



TEHLİKE

Ürün, bu sembol altında verilen bilgi göz önüne alınmadan kullanılırsa, ciddi yaralanma ve ölüm meydana gelebilir.



UYARI

Ürün, bu sembol altında verilen bilgi göz önüne alınmadan kullanılırsa, yaralanma ve ölüm meydana gelebilir.



DİKKAT

Ürün, bu sembol altında verilen bilgi göz önüne alınmadan kullanılırsa, hafif kişisel yaralanma, cihazın hasar görmesi veya değerli verinin kaybı meydana gelebilir.

UYARI!

YANGIN VEYA ELEKTRİK ÇARPMA RİSKİNİ ÖNLEMELİK İÇİN, KESİNLİKLE BU ÜRÜNÜ SÖKMEYİN, SUYA MARUZ BIRAKMAYIN VEYA YÜKSEK RUTUBETLİ ORTAMDA ÇALIŞTIRMAYIN.

Genel Önlemler

Talimatın Tümünü Okuyun – Ürünü kullanmadan önce, kullanım talimatlarının tümünü okuyun. Tüm kılavuzları ve belgeleri gelecekte başvurmak için saklayın.

Temizleme – Bu ürünü temizlemeden önce daima fişini prizden çekin. Temizlik için yalnızca nemli bir bez kullanın. Bu ürünü temizlemek için, asla sıvı veya püskürtmeli temizlik maddesi veya organik çözücü madde kullanmayın.

Ek parçalar – Güvenliğinizin açısından ve ürünün hasar görmesini önlemek için, yalnızca Olympus tarafından önerilen aksesuarları kullanın.

Su ve Rutubet – Kötü hava koşullarına dayanıklı tasarıma sahip ürünlerle ilgili önlemler için, kötü hava koşulları ile ilgili koruma bölümlerini okuyun.

Yerleştirme – Ürünün hasar görmesini önlemek için, ürünü sabit bir tripod, sehpa veya destek üzerine güvenli bir şekilde monte edin.

Güç Kaynağı – Bu ürünü yalnızca ürün etiketi üzerinde belirtilen güç kaynağına takın.

Yabancı nesnelere – Kişisel yaralanmayı önlemek için, ürün içerisine asla metal bir nesne sokmayın.

Isı – Bu ürünü asla radyatör, ısıtıcı, soba veya stereo amplifikatörleri dahil herhangi bir tip ısı üreten cihazın yanında kullanmayın veya saklamayın.

Ürün kullanma önlemleri

⚠ UYARI

- Fotoğraf makinesini yanıcı veya patlayıcı gazların yakınında kullanmayın.
- Flaş ve LED'i insanlara (bebekler, küçük çocuklar, vb.) yakın mesafede kullanmayın.
- Resmini çektiğiniz kişilerin yüzünden yaklaşık 1 m uzaklıkta olmanız gerekir. Flaş, fotoğrafını çektiğiniz kişilerin gözlerine çok yakından patlatılırsa, kısa süreli görme kaybına neden olabilir.
- Küçük çocukları, bebekleri ve evcil hayvanları fotoğraf makinesinden uzak tutun.

Ciddi yaralanmalara neden olabilecek aşağıdaki tehlikeli durumları önlemek için, fotoğraf makinesini daima küçük çocukların veya bebeklerin erişemeyeceği yerlerde

kullanın ve saklayın:

- Fotoğraf makinesinin kayışına dolanmak sonucu boğulma tehlikesi var.
- Kazayla pil, kart veya diğer küçük parçaların yutulması tehlikesi var.
- Kazayla flaşın kendi gözlerine veya başka bir çocuğun gözlerine patlaması tehlikesi var.
- Kazayla fotoğraf makinesinin hareketli parçaları tarafından yaralanma tehlikesi var.
- **Fotoğraf makinesi ile güneşe veya güçlü ışığa bakmayın.**
- **Fotoğraf makinesini tozlu veya nemli yerlerde kullanmayın veya saklamayın.**
- **Flaş patlarken flaşı elle kapatmayın.**

⚠ DİKKAT

- **Fotoğraf makinesi çevresinde olduğandışı bir koku, ses veya duman görürseniz derhal fotoğraf makinesini kullanmayı bırakın.**

Kesinlikle pilleri çıplak elle çıkarmayın; bir yangına ya da ellerinin yanmasına neden olabilir.

- **Fotoğraf makinesini kesinlikle ıslak elle tutmayın veya çalıştırmayın.**
- **Fotoğraf makinesini çok yüksek sıcaklık oluşabilecek yerlerde bırakmayın.**

Bu tür yerlerde fotoğraf makinesini bırakmak parçaların bozulmasına ve bazı durumlarda fotoğraf makinesinin alev almasına neden olabilir.

Şarj cihazını kullanırken üzerine hiçbir şey örtmeyin (örneğin, battaniye). Bu durum aşırı ısınmaya ve yangına neden olabilir.

- **Düşük dereceli yanıkları önlemek için, fotoğraf makinesini dikkatle kullanın.**

Fotoğraf makinesi metal parçalar içerdiğinden, aşırı ısınma, düşük dereceli yanıklara neden olabilir. Aşağıdakilere dikkat edin:

- Uzun süre kullanıldığında fotoğraf makinesi ısınacaktır. Fotoğraf makinesini bu durumda tutmaya devam ederseniz, düşük dereceli yanığa neden olabilir.
- Çok soğuk olan yerlerde fotoğraf makinesi gövdesinin sıcaklığı, çevre sıcaklığından daha düşük olabilir. Mümkünse soğuk yerlerde fotoğraf makinesini tutarken eldiven takın.

- **Kayışa dikkat edin.**

Fotoğraf makinesini taşırken kayışa dikkat edin. Kolaylıkla nesnelere takılabilir ve ciddi hasarlara neden olabilir.

Pil Kullanma Önlemleri

Pillerin akmasını, aşırı ısınmasını, yanmasını, patlamasını veya elektrik çarpması veya yanmalara neden olmasını önlemek için, bu önemli ilkeleri takip edin.

⚠ TEHLİKE

- Fotoğraf makinesi, özellikleri Olympus tarafından belirlenen bir lityum iyon pili kullanır. Pili belirtilen şarj cihazı ile şarj edin. Herhangi başka bir şarj cihazı kullanmayın.
- Pilleri kesinlikle ısıtmayın veya yakmayın.
- Pilleri taşırken veya saklarken mücevher, iğne, raptiye vs. gibi metal nesnelere temas etmelerini engellemek için gerekli önlemleri alın.
- Pilleri asla doğrudan güneş ışığına maruz bırakmayın; sıcak bir araçta veya bir ısı kaynağının yakınındaki yüksek sıcaklıklı yerlerde saklamayın.
- Pillerin akmasını veya terminallerinin hasar görmesini engellemek için, pillerin kullanımı ile ilgili tüm talimatlara dikkatle uyun. Kesinlikle pilleri sökmeye veya lehimleme vs. gibi herhangi bir şekilde değiştirmeye çalışmayın.
- Pil sıvısı gözlerinize kaçarsa, gözlerinizi derhal temiz, soğuk su ile yıkayın ve hemen tıbbi yardıma başvurun.
- Pilleri daima küçük çocukların erişemeyeceği yerlerde saklayın. Çocuk kazayla pili yutarsa, derhal tıbbi yardıma başvurun.
- Şarj cihazından duman, koku, ısı veya anormal ses çıktığını fark ederseniz, derhal kullanmayı bırakın ve şarj cihazınızı güç kaynağından ayırın, ardından bir yetkili distribütör veya servis merkeziyle temasa geçin.

⚠ UYARI

- Pilleri daima kuru tutun.
- Pillerin akmasını, aşırı ısınmasını, yangına veya patlamaya neden olmalarını önlemek için, yalnızca bu ürün ile kullanılması tavsiye edilen pilleri kullanın.
- Pilleri, kullanma kılavuzunda açıklandığı şekilde dikkatlice yerleştirin.
- Yeniden şarj edilebilir piller, belirtilen sürede şarj olmazlarsa, şarj etmeyi durdurun ve bu pilleri kullanmayın.
- Bir pil çatlak veya kırık ise kullanmayın.
- Bir pil kullanım sırasında akarsa, rengi solarsa veya deforme olursa veya başka herhangi bir şekilde anormal duruma girerse, fotoğraf makinesini kullanmayı durdurun.
- Bir pil elbiseniz veya cildiniz üzerine sıvı akıtırsa, derhal elbisenizi çıkarın ve etkilenen bölgeyi temiz, soğuk, akan su ile temizleyin. Sıvı cildinizi yakarsa, derhal tıbbi yardıma başvurun.
- Pilleri kesinlikle güçlü darbelere veya sürekli titreşime maruz bırakmayın.

⚠ DİKKAT

- Şarj etmeden önce daima pilde kaçak, renklenme, eğrilme ya da benzer bozukluklar olup olmadığını kontrol edin.
- Pili uzun süreyle kullanıldığında aşırı ısınabilir. Küçük yanıklardan kaçınmak için, fotoğraf makinesini kullandıktan hemen sonra pilleri çıkarmayın.
- Fotoğraf makinesini uzun süreliğine saklamadan önce daima pillerini çıkarın.
- Bu fotoğraf makinesi, özellikleri Olympus tarafından belirlenen bir lityum iyon pili kullanır. Herhangi başka bir pil türü kullanmayın. Güvenli ve uygun kullanım için, pili kullanmadan önce pilin kullanım talimatını dikkatle okuyun.
- Pilin terminali ıslanır ya da yağlanırsa, fotoğraf makinesi ile temasında bozukluk ortaya çıkabilir. Kullanmadan önce pili kuru bir bezle iyice kurulayın.
- Pili ilk kez kullanımdan önce veya uzun süredir kullanılmıyorsa daima şarj edin.
- Düşük ısılarda fotoğraf makinesini pil ile çalıştırırken, fotoğraf makinesi ve yedek pili mümkün olduğunca sıcak tutmaya çalışın. Düşük sıcaklıklarda tükenen bir pil, oda sıcaklığına ısındığından yeniden şarjlı olabilir.
- Çekebileceğiniz fotoğraf sayısı, çekim koşulları veya pile göre değişebilir.
- Uzun bir yolculuğa çıkmadan önce, özellikle de yurtdışına seyahate çıkmadan önce, yanınıza yedek piller alın. Tavsiye edilen pili seyahat esnasında bulmak zor olabilir.
- Fotoğraf makinesi uzun bir süre kullanıldığında, serin bir yerde saklayın.
- Gezegemizin kaynaklarını korumak için lütfen pilleri geri dönüşüme kazandırın. Kullanılamaz durumdaki pilleri bertaraf ederken daima kutularını örtmeye ve yerel kanun ve yönetmeliklere uymaya dikkat edin.

Kullanım Ortamı için Uyarı

- Bu fotoğraf makinesinde kullanılan yüksek teknolojiden dolayı, fotoğraf makinesini ister kullanımda ister saklarken aşağıda listelenen yerlerde bırakmayın:
 - Sıcaklık ve/veya nem oranının yüksek olduğu veya ani değişiklikler gösterdiği yerlerde. Doğrudan güneş ışığı, plajlar, kilitli arabalar veya diğer ısı kaynakları (soba, radyator vs) veya nemlendiricilerin yakınında.
 - Kumlu veya tozlu ortamlarda.
 - Yanıcı maddelerin veya patlayıcıların yakınında.
 - Banyo gibi ıslak yerlerde veya yağmur altında. Su geçirmez şekilde tasarlanmış ürünleri kullanırken, kullanım kılavuzlarını okuyun.
 - Çok titreşimli yerlerde.
- Fotoğraf makinesini asla düşürmeyin veya darbe ve titreşime maruz bırakmayın.

- Fotoğraf makinesi tripod üzerine monte edilmişse, fotoğraf makinesinin konumunu ayarlamak için tripodun başını kullanın. Fotoğraf makinesini çevirmeye çalışmayın.
- Fotoğraf makinesini doğrudan güneşe çevrilmiş şekilde bırakmayın. Bu durum, objektif ve çekim perdesinin zedelenmesine, renk bozulmasına, görüntü yakalama aygıtı üzerinde lekelenmeye veya yanmaya neden olabilir.
- Fotoğraf makinesi ve değiştirilebilir objektifler üzerindeki elektrik bağlantılarına dokunmayın. Objektifi çıkardıktan sonra fotoğraf makinesini gövdesinin kapagını takmayı unutmayın.
- Fotoğraf makinesini uzun süreliğine saklamadan önce, pillerini çıkarın. Fotoğraf makinesinin içinde buğulanma veya lekelenmeyi önlemek için, fotoğraf makinesini serin ve kuru bir ortamda saklayın. Fotoğraf makinesinin saklanmasından sonra, normal çalıştığından emin olmak için, fotoğraf makinesini açın ve deklanşöre basarak test edin.
- Bir televizyon, mikrodalga fırın, video oyunu, hoparlörler, büyük monitör, televizyon/ radyo kulesi veya verici kulelerinin yakını gibi manyetik/elektromanyetik alanlar, radyo dalgaları veya yüksek gerilime maruz kaldığında, fotoğraf makinesi doğru çalışmayabilir. Böyle bir durumda, başka bir işlem yapmadan önce fotoğraf makinenizi kapatıp açın.
- Fotoğraf makinesinin kılavuzunda belirtilen çalışma ortamı kısıtlamalarını daima göz önünde bulundurun.
- Fotoğraf makinesinin görüntü yakalama cihazına doğrudan dokunmayın veya bunu silmeyin.

Monitör

Fotoğraf makinesinin arkasındaki ekran bir LCD monitördür.

- Seyrek de görülsün monitörün kırılması durumunda, sıvı kristali ağzınıza almayın. Ellerinize, ayaklarınıza veya giysilerinize bulaşan herhangi bir madde derhal suyla yıkanmalıdır.
- Monitörün üst/alt kısmında bir ışık şeridi görüntülenebilir; fakat bu bir arıza değildir.
- Nesne, fotoğraf makinesinde diyagonal olarak izlendiğinde, kenarlar zikzaklı görüntülenebilir. Bu durum, bir arıza değildir; oynatma modunda daha az dikkat çekici olacaktır.
- Düşük ısıya maruz kalan yerlerde, monitörün açılması uzun sürebilir veya renkleri geçici olarak değişebilir. Fotoğraf makinesini aşırı soğuk yerlerde kullanırken, ara sıra sıcak bir yere koymak akıllıca olur. Düşük sıcaklıklardan dolayı, zayıf performans gösteren monitör, normal sıcaklıklarda normale dönecektir.
- Monitör yüksek teknolojiyle üretilmiştir.

Bununla birlikte monitör üzerinde siyah veya parlak noktalar sabit olarak görülebilebilir. Özelliklerinden veya monitöre baktığınız açıdan dolayı, noktalar renk ve parlaklık bakımından aynı olmayabilir. Bu bir arıza değildir.

Lens

- Suyu batırmayın; üzerine su sıçratmayın.
- Objektifi düşürmeyin veya aşırı kuvvet uygulamayın.
- Objektifin hareketli bölümünün elinizle tutmayın.
- Objektifin yüzeyine doğrudan dokunmayın.
- Kontak noktalarına doğrudan dokunmayın.
- Aşırı ısı değişikliklerine maruz bırakmayın.

Yasal ve Diğer Beyanlar

- Olympus, bu ürünün yasal olarak kullanılması sonucu zarar veya kara ilişkin hiçbir vaatte bulunmaz ve garanti vermez veya üçüncü kişilerin, bu ürünü uygun şekilde kullanılmasından kaynaklanacak hiçbir talebini kabul etmez.
- Olympus bu ürünün yasal olarak kullanılması sonucu fotoğraf verilerinin silinmesine dayanan zararlara ya da kararla ilişkin hiçbir vaatte bulunmaz ve garanti vermez.

Garanti Tekzibi

- Olympus, bu yazılı materyalin veya yazılımın içeriği aracılığıyla ve içeriği ile ilgili olarak hiçbir doğrudan ya da dolaylı vaatte bulunmaz veya garanti vermez; hiç bir durumda ticari kullanılabilirlik ya da belirli bir amaç için kullanılabilirlik ya da bu yazılı belgelerin, yazılımın ya da cihazın kullanılmasından ya da kullanılmamasından kaynaklanan (kar kaybı, işin aksaması ya da iş bilgilerinin yitirilmesi dahil fakat bununla sınırlı olmamak kaydıyla) sorumluluk kabul etmez. Bazı ülkeler, dolaylı veya arıza zararlardan kaynaklanan sorumluluğun veya dolaylı garanti vaadinin sınırlandırılmasına izin vermez. Bu nedenle yukarıdaki sınırlandırmalar sizin için geçerli olmayabilir.
- Olympus, bu kılavuzun tüm haklarını saklı tutar.

Uyarı

İzinsiz fotoğraf çekme veya telif hakkı olan materyallerin kullanımı, telif hakları kanununu ihlal edebilir. Olympus, izinsiz fotoğrafçılık, telif hakkı sahiplerinin haklarını ihlal eden kullanımı ya da diğer eylemler için hiçbir sorumluluk kabul etmez.

Telif hakkı bildirim

Tüm hakları saklıdır. Olympus'un yazılı izni olmadan, burada yazılı materyallerin veya bu yazılımın hiçbir bölümü, hiçbir biçimde, fotokopi ve herhangi tip bilgi saklama ve sorgulama sistemi dahil, hiçbir elektronik veya mekanik araçla çoğaltılamaz. Bu yazılı materyalde verilen bilgi veya yazılımla ilgili, burada bulunan

bilgilerin kullanılmasından dolayı oluşabilecek hiç bir hasardan dolayı sorumluluk kabul edilmez. Olympus, önceden bilgi vermeksizin bu dokümanda yer alan bilgi ve özellikleri değiştirme hakkını saklı tutar.

FCC Uyarısı

- Radyo ve Televizyon Girişimi Üretici tarafından açıkça onaylanmayan değişiklikler veya düzenlemeler, kullanıcının bu cihazı çalıştırma ruhsatını geçersiz kılabilir. Bu cihaz test edilmiş ve FCC Kuralları Bölüm 15'e göre B Sınıfı dijital cihaz sınırlamalarına uygun bulunmuştur. Bu sınırlamalar yerleşim alanlarındaki zararlı girişimlere karşı makul koruma sağlamak üzere tasarlanmıştır. Bu cihaz, radyo frekansı enerjisi üretir, kullanır ve yayabilir; talimata uygun kurulmadığı ve kullanılmadığı takdirde radyo yayınlarına zararlı girişimlere yol açabilir. Bununla birlikte, belli bir yerde elektromanyetik girişime yol açmayacağına garanti yoktur. Bu cihaz radyo veya televizyon yayınının alışına zarar veren elektromanyetik girişime yol açarsa – bu durum cihaz açılıp kapatılarak anlaşılabilir – kullanıcının aşağıdaki önlemleri bir veya birkaçıyla karışmayı gidermeye çalışması tavsiye edilir:

- Alıcı antenini ayarlayın veya yerini değiştirin
- Fotoğraf makinesi ve alıcı arasındaki mesafeyi artırın.
- Cihazı, alıcının bağlı olduğu devreden farklı bir devre üzerinde bulunan bir prize takın.
- Yardım için bayinize veya tecrübeli bir radyo/TV teknisyenine danışın. Fotoğraf makinesini USB destekli kişisel bilgisayara (PC) bağlamak için, yalnızca OLYMPUS tarafından sağlanan USB kablosu kullanılmalıdır.

Bu cihaz üzerinde yapılacak izinsiz herhangi bir değişiklik veya düzenleme, kullanıcının çalıştırma ruhsatını geçersiz kılar.

Yalnızca belirtilmiş olan yeniden şarj edilebilir pil ve şarj cihazını kullanın

Bu fotoğraf makinesi ile yalnızca orijinal Olympus'a özel yeniden şarj edilebilir pil ve şarj cihazı kullanmanızı öneririz.

Orijinal olmayan yeniden şarj edilebilir pil veya şarj cihazı kullanılması, sızıntı, ısınma, alevlenme nedeniyle yangına veya kişisel yaralanmalara veya pilin zarar görmesine neden olabilir. Olympus, orijinal Olympus aksesuarı olmayan piller ve/veya şarj cihazlarını kullanımından dolayı ortaya çıkacak kaza veya hasarlar için herhangi bir sorumluluk kabul etmez.

Kuzey ve Güney Amerika'daki müşteriler için

ABD'deki müşteriler için

Uyumluluk Beyanı

Model Numarası : E-PL6

Ticari Adı : OLYMPUS

Sorumlu Taraf : **OLYMPUS IMAGING AMERICA INC.**

Address : 3500 Corporate Parkway, P. O. Box 610, Center Valley, PA 18034-0610, ABD

Telefon Numarası : 484-896-5000

FCC standartlarıyla uyumlu olduğu testlerle sabittir

EV YA DA OFIS KULLANIMI İÇİNDİR

Bu aygıt FCC kurallarının 15. bölümü ile uyumludur. Kullanımı aşağıdaki koşula bağlıdır:

(1) Aygıt zararlı elektromanyetik girişim oluşturmamalıdır.

(2) Aygıt, aldığı her türlü elektromanyetik girişimi, arzu edilmeyecek şekilde çalışmasına neden olsa dahi, kabul etmek zorundadır.

Kanada'daki müşteriler için

Bu B Sınıfı dijital cihaz ICES-003 Kanada standardına uygundur.

OLYMPUS KÜRESEL SINIRLI GARANTİ – GÖRÜNTÜLEME ÜRÜNLERİ

Olympus, birlikte verilen Olympus® görüntüleme ürününde/ürünlerinde ve ilgili Olympus® aksesuarlarında (münferit olarak bir «Ürün» ve toplu olarak «Ürünler»), normal kullanımda ve hizmette satın alındığı tarihten itibaren bir (1) yıl boyunca malzeme ve işçilik kusurları bulunmayacağını garanti eder.

Bir yıllık garanti süresi içinde herhangi bir Ürünün kusurlu olduğu anlaşılırsa, müşteri kusurlu Ürünü aşağıda belirtilen prosedürlere uyarak herhangi bir Olympus Servis Merkezine geri göndermelidir (bkz «SERVIS GEREKTİĞİNDE YAPILMASI GEREKENLER»).

Olympus, yürüteceği inceleme ve fabrikada yapılacak inceleme neticesinde (a) belirtilen kusurun normal ve doğru kullanım sonucu meydana geldiğinin ve (b) Ürünün bu sınırlı garanti kapsamına girdiğinin onaylanması şartıyla, inisiyatifi tamamen kendisine ait olmak üzere kusurlu Ürünü onaracak, değiştirecek veya ayarlayacaktır.

Olympus'un bu garantiyle üstlendiği tek sorumluluk ve müşterinin buradaki tek umarı, ürünün tamiri, yenisiyle değiştirilmesi veya ayarlanması ile sınırlıdır.

Ürünlerin bir Olympus Servis Merkezine gönderilmesi ve ilgili masraflar müşterinin sorumluluğundadır.

Olympus herhangi bir koruyucu bakım, kurulum, kaldırma veya bakım çalışması yürütmekle yükümlü değildir.

Olympus (i) garanti için onarılmış, yenilenmiş ve/veya servis verilebilir daha önce kullanılmış (Olympus'un kalite güvence standartlarına uygun) parçalar kullanma veya başka onarımlar yapma ve (ii) Ürünler üzerinde veya Ürünlere uygulama yükümlülüğü bulunmaksızın, ürünleri üzerinde veya ürünlerine iç veya dış tasarım ve/veya özellik değişiklikleri yapma hakkını saklı tutar.

BU SINIRLI GARANTİ KAPSAMINA GİRMEYEN HUSUSLAR

Aşağıda sıralanan hususlar bu sınırlı garanti kapsamına girmez ve Olympus tarafından hiçbir şekilde doğrudan veya dolaylı veya herhangi bir mevzuat gereği garanti edilmez:

- (a) Olympus tarafından üretilmeyen ve/veya «OLYMPUS» marka etiketi taşımayan ürünler (Olympus tarafından dağıtılmasına rağmen, diğer üreticilere ait ürünlerin ve aksesuarların garanti kapsamı, bu ürünlerin ve aksesuarların üreticilerinin sorumluluğundadır ve hükümleri ve süresi bu üreticilerin garantilerinde belirtildiği şekildedir);
- (b) Üçüncü taraflarca onarım için Olympus'un önceden yazılı izni alınmaksızın, Olympus yetkili servis personeli dışındaki taraflarca sökülen, onarılan, kurcalanan, değiştirilen veya üzerinde değişiklik yapılan Ürünler,
- (c) Ürünler üzerinde aşınma, yıpranma, hatalı kullanım, amaç dışı kullanım, ihmâl, kum veya sıvı girmesi, darbe, yanlış saklama, programlı operatör ve bakım işlemlerinin uygulanmaması, pil sızıntısı, «OLYMPUS» markalı aksesuarların, sarf malzemelerin veya parçaların kullanılmaması veya Ürünlerin uyumlu olmayan aygıtlarla birlikte kullanılması neticesi meydana gelen kusurlar veya hasarlar;
- (d) yazılım programları,
- (e) parçalar ve sarf malzemeleri (lambalar, mürekkep, kağıt, film, baskılar, negatifer, kablolar ve piller) ve/veya
- (f) Olympus'un seri numarası yerleştirmedeği ve kaydetmediği ürünler hariç olmak üzere; doğru şekilde yerleştirilmiş ve kaydedilmiş Olympus seri numarası içermeyen Ürünler.

OLYMPUS, YUKARIDA BELİRTİLEN SINIRLI GARANTİ DIŞINDA NORMAL VE TİCARİ KULLANIM DA DAHİL HANGİ AMAÇLA KULLANILIRSA KULLANILSIN ÜRÜNLERLE İLGİLİ OLARAK DOĞRUDAN VEYA DOLAYLI, AÇIK VEYA KAPALI BAŞKA HİÇBİR SÖZ, TEMİNAT, KOŞUL VE GARANTİ VERMEZ VE UYGUNLUK, SAĞLAMLIK, TASARIM, ÇALIŞMA VEYA ÜRÜNLERİN (VEYA HERHANGİ BİR PARÇASININ) DURUMU VEYA ÜRÜNLERİN SATILABİLİRLİĞİ VEYA BELİRLİ BİR AMAÇA UYGUNLUĞU VEYA HERHANGİ BİR PATENTİN, TELİF HAKKININ VEYA DİĞER FİKRİ MÜLKİYET HAKLARININ ÇİĞNENMESİYLE İLGİLİ GARANTİLER VE HERHANGİ BİR MEVZUAT GEREĞİ ZORUNLU OLAN GARANTİLER DE DAHİL, ANCAK BUNLARLA SINIRLI OLMAYAN TÜM DİĞER SÖZ, TEMİNAT, KOŞUL VE GARANTİLERİ GEÇERSİZ KABUL EDER.

İLGİLİ KANUNLAR GEREĞİ BAŞKA GARANTİLERİN DE GEÇERLİ KABUL EDİLMESİ ZORUNLUYSA, BU GARANTİLERİN GEÇERLİLİK SÜRELERİ DE BU SINIRLI GARANTİ SÜRESİYLE SINIRLI OLACAKTIR. BAZI EYALETLERDE REDDETME VEYA GARANTİLERİN SINIRLANDIRILMASI VE/VEYA YÜKÜMLÜLÜĞÜN SINIRLANDIRILMASI TANINMAZ, BU DURUMLARDA YUKARIDAKİ REDDETME VE HARIÇ TUTMALAR GEÇERLİ OLMAYABİLİR.

MÜŞTERİ AYRICA BULUNDUĞU ÜLKEYE BAĞLI OLARAK DEĞİŞEN FARKLI VE/VEYA İLAVE HAKLARA VE YETKİLERE SAHİP OLABİLİR.

MÜŞTERİ, SORUMLULUK ŞARTLARI SÖZLEŞMEYLE VEYA BAŞKA BİR ŞEKİLDE (İHMAL VE KATI ÜRÜN SORUMLULUĞU) BELİRLENSE DAHI GEÇİKEN TESLİMAT, ÜRÜN ARIZASI, ÜRÜN TASARIMI, SEÇİMİ VEYA ÜRÜN, GÖRÜNTÜ VEYA VERİ KAYBI VEYA BOZULMASI VEYA BAŞKA BİR NEDENLE ORTAYA ÇIKABİLECEK HERHANGİ BİR HASAR VEYA ZARARDAN DOLAYI OLYMPUS'UN SORUMLU TUTULAMAYACAĞINI ONAYLAR VE KABUL EDER. OLYMPUS'UN POTANSİYEL KAYIP VEYA ZARARLARIN OLASILIĞI HAKKINDA BİLGİ SAHİBİ OLMASINDAN VEYA BİLGİ SAHİBİ OLMASI BEKLENMESİNDEN BAĞIMSIZ OLARAK; OLYMPUS HİÇBİR KOŞULDA VE HİÇBİR ŞEKİLDE DOLAYLI, KAZARA VEYA SONUÇLARA BAĞLI OLARAK ORTAYA ÇIKAN VEYA ÖZEL HASARLARDAN VE ZARARLARDAN (KAR KAYBI VEYA KULLANIM KESİNTİSİ DE DAHİLDİR, ANCAK BUNLARLA SINIRLI DEĞİLDİR) DOLAYI SORUMLU TUTULAMAYACAKTIR.

Bunlarla sınırlı olmaması şartıyla Olympus satıcıları, temsilcileri, satış personeli veya dağıtıcıları da dahil üçüncü taraflarca bu sınırlı garanti şartlarına aykırı veya bu sınırlı garanti şartlarına ek olarak verilen sözler ve garantiler,

bir Olympus yetkilisi tarafından yazılı ve açık bir şekilde kabul edilmediği sürece hiçbir şekilde Olympus'u bağlayıcı bir nitelik taşımayacaktır. Bu sınırlı garanti, Olympus'un Ürünlerle ilgili olarak vermeyi kabul ettiği tek ve özel garanti bildirimidir ve bu sınırlı garanti konusuna ilişkin olarak daha önce veya aynı zamanda sözlü veya yazılı olarak verilen tüm anlaşmaların, kabullerinin, tekliflerin ve yazışma ve görüşmelerinin yerine geçer.

Bu sınırlı garanti yalnızca Ürünü ilk satın alan müşteri için geçerlidir ve başkasına devredilemez veya nakledilemez.

SERVİS İHTİYACINDA YAPILMASI GEREKENLER

Müşteri, Ürünü servis için Olympus'a göndermeden önce mutlaka Üründe kayıtlı görüntüleri ve diğer verileri başka bir görüntü veya veri depolama ortamına aktarmalı ve/veya Üründeki film(ler)ji çıkarmalıdır.

OLYMPUS HİÇBİR DURUMDA VE KOŞULDA ÜRÜNDE KAYITLI GÖRÜNTÜLERİ VEYA VERİLERİ VEYA ÜRÜN İÇERİSİNDE BULUNAN FİLM(LER)Jİ KAYDETME, SAKLAMA VEYA KURTARMAKLA YÜKÜMLÜ OLMAYACAK VE POTANSİYEL KAYIP VEYA ZARARLARIN OLASILIĞI HAKKINDA BİLGİ SAHİBİ OLMASINDAN VEYA BİLGİ SAHİBİ OLMASI BEKLENMESİNDEN BAĞIMSIZ OLARAK SERVİS ÇALIŞMASI GERÇEKLEŞTİRİLİRKEN GÖRÜNTÜLERİN VEYA VERİLERİN KAYBOLMASINDAN VEYA BOZULMASINDAN (DOĞRUDAN, DOLAYLI, SONUCA DAYALI VEYA ÖZEL ZARARLAR, KAR KAYIPLARI VEYA KULLANIM KESİNTİLERİ DE DAHİL, ANCAK BUNLARLA SINIRLI OLMAYAN) DOLAYI HİÇBİR SORUMLULUK KABUL ETMEYECEKTİR.

Taşıması sırasında hasar görmemesi için Ürünü uygun ve yeterli tampon malzemeleri kullanarak dikkatlice paketlenin ve Ürünü satan Yetkili Olympus Satıcısına teslim edin veya gönderi ücretleri ödenmiş ve sigortası yapılmış bir şekilde Olympus Servis Merkezlerinden birine gönderin.

Ürünleri servis için gönderirken, paket üzerinde şu bilgiler bulunmalıdır:

- 1 Satın alma tarih ve yerini gösteren fatura.
- 2 **Ürün üzerindeki seri numarasına karşılık gelen Ürün seri numarasını taşıyan** bu sınırlı garantinin bir kopyası (Olympus'un seri numarası yerleştirmediği ve kaydetmediği ürünler için geçerli değildir).
- 3 Sorunun ayrıntılı açıklaması.
- 4 Varsa ve sorunla ilgiliyse örnek baskılar, negatifer, dijital baskılar (veya disk üzerinde dosyalar).

Servis çalışması tamamlandıktan sonra Ürün, tarafınıza posta ücretleri ödenmiş bir şekilde iade edilecektir.

ÜRÜNÜN SERVİS İÇİN GÖNDERİLEBİLECEĞİ YERLER

En yakın servis merkezi için bkz «DÜNYA ÇAPINDA GARANTİ».

ULUSLARARASI GARANTİ SERVİSİ

Uluslararası garanti servisi, bu garanti kapsamında mevcuttur.

Avrupa'daki müşteriler için



«CE» işareti, ürünün Avrupa güvenlik, sağlık, çevre ve müşteri koruma şartnameleri ile uyumlu olduğunu belirtir. «CE» markalı fotoğraf makineleri Avrupa'daki satışlara yöneliktir.

Bu sembol [Çarpı işaretli tekerlekli çöp kutusu WEEE Ek IV] AB ülkelerindeki elektrikli ve elektronik cihazların ayrı şekilde toplandığını gösterir.

Lütfen cihazı evinizdeki çöpe atmayın.

Bu ürünün atılması için, lütfen ülkenizdeki geri dönüşüm ve toplama sistemlerini kullanın.

Bu sembol [çapraz işaretli tekerlekli çöp kutusu, 2006/66/EC Direktifi Ek II] atık pillerin AB ülkelerinde ayrı bir yerde toplandığı anlamına gelir.

Lütfen pilleri evinizdeki çöp kutusuna atmayın.

Atık pillerin atılması için, lütfen ülkenizdeki geri dönüşüm ve toplama sistemlerini kullanın.



Garanti Şartları

1 Düzgün kullanılmasına rağmen (ürün verilen Bakım ve Kullanım talimatına uygun olarak) bu ürün kusurlu bulunursa, Olympus Europa Holding GmbH şirketinin iş alanı bünyesinde yer alan ve web sitesinde belirtilen (bkz. <http://www.olympus.com>) yetkili bir Olympus dağıtıcısından temin edildiği tarihten uygulanabilir ulusal garanti süresi boyunca, bu ürün tamir edilebilir veya Olympus'un tercihinə göre ücretsiz olarak yenisiyle değiştirilebilir. Bu garanti haklarını kullanabilmek için müşteri, ürünü ilgili ulusal garanti süresi dolmadan önce ürünü satın aldığı bayiye veya Olympus Europa Holding GmbH iş alanı bünyesinde yer alan ve <http://www.olympus.com> web sitesinde belirtilen bir Olympus servis merkezine götürmelidir. Dünya çapında Garantinin birinci yılında müşteri, ürünü istediği Olympus servis istasyonuna verebilir. Tüm ülkelerde Olympus servis merkezi bulunmadığını lütfen unutmayın.

2 Ürünün yetkili Olympus servis merkezi veya dağıtıcısına nakliyesi ve nakliye sırasında doğabilecek tüm hasarlardan müşteri sorumludur.

Garanti Şartları

- 1 OLYMPUS IMAGING CORP., 2951 Ishikawamachi, Hachioji-shi, Tokyo 192-8507, Japan şirketi bir yıllık Dünya Çapında Garanti sunmaktadır. Bu dünya çapındaki Garanti, Garanti şartları dahilinde herhangi bir onarım yapılmadan önce yetkili bir Olympus onarım servis istasyonuna sunulmalıdır. Bu Garanti ancak Garanti Belgesi ve satın alma belgesi Olympus onarım servis istasyonuna sunulduğunda geçerlidir. Bu garantinin, müşterinin tüketici mallarını satın alması ile ilgili uygulanabilir ulusal yasal garanti haklarına ilave olduğuna ve müşterinin yasal haklarını etkilemediğine lütfen dikkat edin.
- 2 Bu Garanti aşağıda belirtilen hasarlar garanti kapsamında değildir ve müşteri, yukarıda belirtilen Garanti süresi dolmasa bile onarım ücreti ödemekle yükümlüdür.
 - (a) Kötü kullanımdan doğan hasarlar (talimatın Bakım veya diğer bölümlerinde belirtilmeyen bir kullanım söz konusu olduğunda).
 - (b) Olympus veya yetkili bir Olympus servis merkezi tarafından gerçekleştirilmeyen onarım, değişiklik, temizlik vs.den doğan hasarlar.
 - (c) Ürünün satışından sonra, düşme, darbe gibi nakliye sırasında meydana gelen kusurlar veya hasarlar.
 - (d) Yangın, deprem, sel, şimşek ve diğer doğal felaketlerden, çevre kirliliğinden ve deüzensiz gerilim kaynaklarından meydana gelen kusur veya hasar.
 - (e) Kötü veya uygunsuz saklama (ürünü yüksek sıcaklık ve nem, naftalin veya zararlı ilaçlar vb. böcek savarların yakınında saklama) ve yanlış bakım vb.den kaynaklanan hasarlar.
 - (f) Boşalmış pillerden vs. kaynaklanan kusurlar.
 - (g) Ürün kılıfına kum, çamur vs. girmesinden kaynaklanan arızalar.
 - (h) Garanti Belgesinin ürüne birlikte getirilmediği haller.
 - (i) Garanti Belgesi'nde satın alınan yıl, ay ve gün, müşterinin adı, bayinin adı ve seri numarası hakkında herhangi bir değişiklik yapıldığında.
 - (j) Bu Garanti Belgesiyle beraber ürünü satın aldığı kanıtlayan bir belge sunmadığında.
- 3 Bu Garanti sadece bu ürün için geçerlidir. Garanti, kılıf, kayış, objektif kapağı ve piller gibi diğer ilave ekipmana uygulanmaz.

- 4 Olympus'un bu Garantiyle üstlendiği tek sorumluluk ürünün tamiri veya yenisiyle değiştirilmesi ile sınırlıdır. Olympus, ortaya çıkan veya ürün kusurundan kaynaklanan her türlü dolaylı veya müteselsil kayıp veya hasar ve özellikle objektif, film, ürünle beraber kullanılan diğer ekipman veya aksesuarların kaybı veya hasarı ya da onarımın gecikmesinden veya bilgi kaybından doğan her türlü kayıp için olan Garanti altındaki sorumluluktan muafdir. Kanununun belirlediği mücbir kurallara bununla hâlel gelmez.

Garanti bakımı hakkında notlar

- 1 Bu Garanti ancak Garanti Belgesi Olympus veya yetkili bir bayii tarafından usulüne uygun olarak tamamlanırsa ya da diğer belgeler yeterli ispatı içerirse geçerlidir. Dolayısıyla adının, bayii'nin adının, seri numarasının ve satın alınan yıl, ay ile gün bilgisinin tam olarak yazıldığından veya orijinal faturanın veya satış faturasının (bayii'nin adını, satın alma tarihini ve ürün tipini gösteren) bu Garanti Belgesine eklendiğinden lütfen emin olun. Olympus, Garanti Belgesi tamamlanmadığında ve/veya yukarıdaki belgeler eklenmediğinde ve/veya içerdikleri bilgiler eksik veya yanlış olduğunda da ücretsiz servis vermeyi geri çevirme hakkını saklı tutar.
- 2 Bu Garanti Belgesi yeniden verilmeyeceğinden, güvenilir yerde saklayın.
 - Lütfen yetkili uluslararası Olympus servisi açını öğrenmek için <http://www.olympus.com> sitesinde verilen listeye başvurun.

Ticari Markalar

- Microsoft ve Windows, Microsoft Corporation şirketinin tescilli ticari markalarıdır.
- Macintosh, Apple Inc. şirketinin ticari markasıdır.
- SDHC Logosu SD-3C, LLC.'nin bir ticari markasıdır.
- Eye-Fi, Eye-Fi, Inc. şirketinin bir ticari markasıdır.
- FlashAir, Toshiba Corporation şirketinin bir ticari markasıdır.
- «Gölge Ayarı Teknolojisi» fonksiyonu, Apical Limited şirketinin patentli teknolojilerini içermektedir.
- Slayt gösterisi geçiş teknolojisi HI Corporation tarafından sağlanmıştır.
- Tüm diğer şirket ve ürün isimleri, tescilli ticari markalarıdır ve/veya kendi sahiplerinin ticari markalarıdır.
- Micro Four Thirds ve Micro Four Thirds logosu Japonya'da, ABD'de, AB ülkelerinde ve diğer ülkelerde OLYMPUS IMAGING Corporation şirketinin ticari markaları veya tescilli ticari markalarıdır.
- «PENPAL», OLYMPUS PENPAL için kullanılmaktadır.
- Bu kılavuzda bahsedilen fotoğraf makinesi dosya sistemleri standartları, Japan Electronics and Information Technology Industries Association (JEITA) (Japonya Elektronik ve Bilişim Teknoloji Endüstrileri Kurulu) tarafından belirlenmiş «Design Rule for Camera File System / DCF (Fotoğraf Makinesi Dosya Sistemi için Tasarım Kuralı/ DCF)» standartlarıdır.



THIS PRODUCT IS LICENSED UNDER THE AVC PATENT PORTFOLIO LICENSE FOR THE PERSONAL AND NONCOMMERCIAL USE OF A CONSUMER TO (i) ENCODE VIDEO IN COMPLIANCE WITH THE AVC STANDARD ("AVC VIDEO") AND/OR (ii) DECODE AVC VIDEO THAT WAS ENCODED BY A CONSUMER ENGAGED IN A PERSONAL AND NON-COMMERCIAL ACTIVITY AND/OR WAS OBTAINED FROM A VIDEO PROVIDER LICENSED TO PROVIDE AVC VIDEO. NO LICENSE IS GRANTED OR SHALL BE IMPLIED FOR ANY OTHER USE. ADDITIONAL INFORMATION MAY BE OBTAINED FROM MPEG LA, L.L.C. SEE [HTTP://WWW.MPEGLA.COM](http://www.mpegla.com)

OLYMPUS®

<http://www.olympus.com/>

OLYMPUS EUROPA HOLDING GMBH

Ofis: Consumer Product Division
Wendenstrasse 14 – 18, 20097 Hamburg, Almanya
Tel.: +49 40 – 23 77 3-0/Faks: +49 40 – 23 07 61
Ürün teslimi: Modul H, Willi-Bleicher Str. 36, 52353 Düren, Almanya
Yazışma Adresi: Postfach 10 49 08, 20034 Hamburg, Almanya

Avrupa Teknik Müşteri Desteği:

Lütfen web sitemizi ziyaret edin <http://www.olympus-europa.com>
ya da ÜCRETSİZ TELEFON NUMARAMIZI* arayın: **00800 – 67 10 83 00**

Avusturya, Belçika, Danimarka, Finlandiya, Fransa, Almanya, Lüksemburg,
Hollanda, Norveç, Portekiz, İspanya, İsveç, İsviçre, İngiltere için.

* Lütfen, bazı (mobil) telefon servislerinin/tedarikçilerinin, +800'lü numaralara erişim hakkı vermediğini veya ek bir ön numara istediğini unutmayın.

Listede olmayan tüm Avrupa ülkeleri için ve yukarıda verilen numaralara erişememeniz halinde, lütfen aşağıdakileri kullanın.

ÜCRETLİ NUMARALAR: **+49 180 5 – 67 10 83** ya da **+49 40 – 237 73 48 99**.

Teknik Müşteri Desteğimiz sabah 9'dan akşam 6'ya (Orta Avrupa Saati) kadar açıktır (hafta içi her gün).

Üretici Firma:

OLYMPUS EUROPA HOLDING GMBH
Wendenstrasse 14 – 18, 20097 Hamburg, Almanya
Tel:+49 40 – 23 77 3-0/Fax:+49 40 – 23 07 61

İthalatçı Firma:

Olympus İstanbul Optik Ürünler Ticaret ve Servis A.Ş.
Perdemsaç Plaza Bayar cad.Gülbahar sok. No:17, 34742 Kozyatağı İstanbul,
Tel: +90 216 372 9393, Fax: +90 216 372 1070,
turkey@olympus-europa.com
www.olympus.com.tr

EEE Yönetmeliğine Uygundur

Simgeler

RC Modu.....	113
(Dil seçimi).....	71
Menü Ekranı	71, 72
Ana Konum Ayarlama	73
Yüz Önceliği.....	56, 73
Kilit	74
H fps.....	74
L fps	74
+ IS Kapalı	74
/Bilgi Ayarları	75
Kontrol Ayarları.....	74
Yakınlaştırma Modu.....	75
Yavaş Sınırı.....	77
X-Senk	77
+ 	77
+Beyaz Dengesi.....	78
Uyarı Seviyesi	80
(Su altı genişliği/su altı makro).....	82
(Dizin ekranı).....	39
(Yakınlaştırarak oynatma).....	39
(Video modu).....	27
Mod.....	79
(Tek kare silme).....	21
(Fotoğraf seçimi).....	21
(Koruma)	41
(AF Alanı).....	35
Sıcak Renkleri Koru	78
(Fotoğraf döndürme)	67
Ayarla	77
(Bip sesi).....	75
(Ses kaydı)	41
(Monitör parlaklığı ayarı)	71
(Slayt gösterisi).....	42

A

A (Diyafram önceliği modu)	25
Adres Defteri.....	90
AEL/AFL	73, 80
AEL Ölçümü	76
AF Aydınlatma	73

AF Modu	55, 73
Akıllı Telefona Bağlantı	70
Albüm Bellek Kullanımı.....	91
Arkadan aydınlatmalı LCD.....	75
ART (Görsel filtre modu).....	28
Art LV Modu.....	75

B

Basamaklama.....	62
Baskı rezervasyonu 	92
Beyaz Dengesi	50, 77
BULB	27
BULB/TIME Odaklama	73
BULB/TIME Zamanlayıcı	76

C

Canlı BULB.....	76
Canlı Görüntüleme Desteği	75
Canlı Kılavuz	31, 82
Canlı TIME.....	76
Çoklu Eko	88
Çoklu Pozlama 	64

D

Darbe Koruması []	76
Dijital Tele-dönüştürücü	66, 82
Dokunmatik Ekran Ayarları	80
Döndür.....	41
Dosya Adı	78
Dosya Adını Düzenle	78
dpi Ayarları.....	78
Düğme Fonksiyonu.....	73

E

En-Boy.....	51
EV Adımı.....	76
EVF Ayarı	91
Eye-Fi	80

F

Fabrika yazılımı	71
Flaş yoğunluk kontrolü 	53

Fotoğraf Bindirme	69
Fotoğraf En-Boy Oranı	51
Fotoğraf Kopyalama Boyutu	91
Fotoğraf Modu	48, 60
Fotoğraf Modu Ayarları	75

G

Gölgeleme Telifisi	77
Görsel Karartma	88
Görüntülenen Izgara	75
Görüntü Sabitleyici	47

H

HDMI	74
Histogram Ayarları	75
Hızlandırılmış Çekim Ayarları	65
Hızlı Silme	78

I

iAUTO (iAuto modu)	17, 19
INFO düğmesi	23, 32, 38
ISO	56, 76
ISO Adımı	76
ISO-Auto	76
ISO-Auto Ayarı	76

J

JPEG Düzenleme	68
----------------------	----

K

Kadran Fonksiyonu	73
Kadran Yönü	74
Kart Kurulumu	59
Kayıt Gösterimi	71
Kayıt Ses Düzeyi	79
Korumayı Sıfırla	69, 91

L

LIVE TIME	27
LV süper kontrol paneli	85

M

M (Manüel çekim)	26
Mercek I.S. Önceliği	74
MF	81

MF Yardımı	73
Mod Kadran Fonksiyonu	74
Mod Kılavuzu	75
MTP	98
My OLYMPUS PENPAL	91

O

Objektif Sıfırlama	73
Odak Halkası	73
Ölçüm	54
OLYMPUS PENPAL Album	91
OLYMPUS PENPAL Share	89, 90
Öncelik Ayarı	78

P

P (Program çekimi)	24
Parazit Azaltma	76
Parazit Filtresi	76
Piksel Eşleştirme	104
Piksel Sayımı	77
Pozlama Kaydırma	79

R

RAW+JPEG Silme	78
RAW Veri Düzenleme	67
Renk Uzayı	78
Rls Önceliği C	74
Rls Önceliği S	74

S

S (Enstantane öncelikli çekim)	26
Saklama	98
Seçileni Sil	21
Seviye Ayarlama	80
Sıfırlama/Myset	59

T

Tam zamanlı AF	73
Tarih/saat ayarı 	16
Tek Çekim Eko	88
Telif Hakkı Ayarları	79
Titreme azaltma	75
Tümü [WB%]	78
Tümünü Kopyala	91

U

USB Modu	75
Uyku	75

V

Video 	57, 79
Video Çıkışı	74
Video Oynatma	40
Video Tele-dönüştürücü	88

Y

Yazdırma	93
----------------	----