

PENTAX kullanım kılavuzları için tıklayınız.

**OTOMATİK ZOOM'LU ELEKTRONİK
FLAŞ ÜNİTESİ**

AF-360FGZ

Kullanıcı Kılavuzu

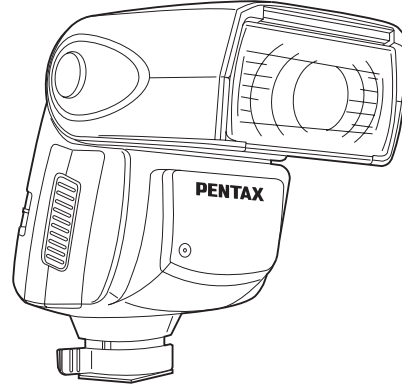

Uygun işletim için, lütfen ilk olarak bu kullanım kılavuzunu dikkatlice okuyunuz.

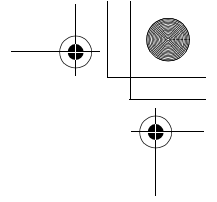
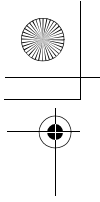

PENTAX AF360FGZ Otomatik Flaşı satın aldığınız için teşekkür ederiz.

TTL otomatik ile kolay gün ışığı senk. fotoğraf çekimine ilave olarak, AF360FGZ kablosuz TTL otomatik (P-TTL otomatik) fotoğraf çekimine ve yüksek-hız senk. çekime de imkan verir. Dahili AF-yardımcı nokta ışığı ile karanlık koşullarda bile düzgün odak ayarlamalarına imkan veren klips türü flaştır.

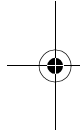

Tedarik Edilmiş olan Öğeler

Aşağıdaki öğeler bu ürünle birlikte tedarik edilmiştir.

Kullanım öncesinde tüm bu parçaların mevcut olduğunu kontrol ediniz.

- Kap
- Kullanım Kılavuzu (bu kılavuz)
- Sertifikasyon

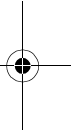

PENTAX, HOYA CORPORATION'ın bir ticari markasıdır.

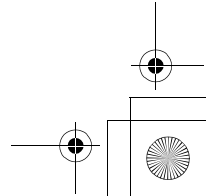
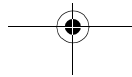
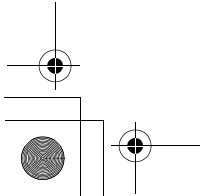

FLAŞ ÜNİTENİZİN GÜVENLİ KULLANIMI İÇİN

Bu flaş ünitesini güvenli kullanım için dikkatli bir şekilde üretmiş olmamıza karşın, sayfa 2 dahilinde sunulan uyarı ve dikkat ibarelerine özellikle uyduğunuzdan emin olunuz.

UYARI

Bu sembol, bu maddenin ihlal edilmesi halinde ciddi kişisel yaralanmaların ortaya çıkabileceğini göstermektedir.



DİKKAT

Bu sembol, bu maddenin ihlal edilmesi halinde küçük veya orta ölçekli kişisel yaralanmaların veya mal kaybının ortaya çıkabileceğini göstermektedir.



 , yasaklanmış olan öğeleri gösteren bir semboldür.

 , uyarı durumunu vurgulayan bir semboldür.

UYARI

-  Flaşın içerisinde yüksek voltajlarda çalışan elektronik devreler mevcuttur. Flaş ünitesini kendiniz sökmeye teşebbüs etmeyiniz, elektrik çarpması tehlikesi mevcuttur.
-  Eğer flaş ünitesinin iç kısımları darbe v.b. dolayısıyla açığa çıkarsa, bir elektrik çarpması tehlikesi mevcut olduğundan bu kısımlara dokunmayınız.
-  Bir elektrik çarpması tehlikesi mevcut olduğundan, flaş ünitesini suya veya neme maruz bırakmayınız.

DİKKAT

-  Zararlı olabileceğinden dolayı flaşı bir kişinin gözlerine yakın konumda kullanmayınız. Çevrede çocuklar varken, flaşı kullandığınız esnada özellikle dikkatli olunuz.
-  Aşağıdaki durumlar infilaka veya yangına sebebiyet verebilir.
 - Pillerin kısa devre yapılması
 - Pillerin alevle maruz bırakılması
 - Pillerin sökülmesi
 - Pili kaplayan yapışkanı çıkarınız.
 - Yeniden şarj edilemeyen pillerin şarj edilmeye çalışılması
-  Isınmaları ya da duman çıkarmaları halinde, pilleri hemen kameradan çıkarınız. Bu işlem esnasında kendinizi yakmamaya özen gösteriniz.

Flaş Ünitenizi Kullanırken Alınacak Önlemler

- Flaş ünitesini temizlemek için asla boya tineri, alkol veya benzin gibi organik çözücülerini kullanmayınız.
- Bir otomobilin içinde olduğu gibi nemin ve sıcaklığın çok yüksek değerlere ulaştığı yerlerde flaş ünitesini uzun süreler boyunca bırakmaktan kaçınınız.
- Flaş ünitesini güçlü titreşimlere, şoka veya basınca maruz bırakmamaya özen gösteriniz. Motosiklet, otomobil, tekne v.b. gibi yerlerde taşıırken flaş ünitesini korumak üzere bir yastık kullanınız.
- Yağmur, su v.b. gibi faktörlere doğrudan doğruya maruz kalınabilecek yerlerde flaş ünitesini kullanmayınız.
- Flaş ünitesini kameradan ayrı olarak kullandığınızda, elektrik temas noktalarına hiçbir metal nesneyi eklemeyiniz veya uyumlu olmayan aksesuarları takmayınız. Aksi halde TTL otomatik mekanizması hasar görebilir veya kullanılamaz hale gelebilir.
- Yüksek performansın muhafaza edilmesi için her 1 ila 2 yılda bir düzenli kontrollerin yapılması tavsiye edilir. Eğer ünite uzun bir süre için kullanılmamışsa veya önemli bir çekime hazırlık safhasında bulunuluyorsa, test düğmesi ile bir test flaşı çekimi yapmanız ve bununla çekimi test etmeniz önerilir. Test flaşı, ideal performansın muhafaza edilmesi için de önemlidir.
- Çöp, kirlilik, kum, toz, su, zehirli gazlar, tuz v.b. ile temastan kaçınınız. Flaş ünitesi yağmura veya neme maruz kaldığında bunu yumuşak ve kuru bir bezle siliniz.
- Siyah veya beyaz nesnelerin fotoğrafını çekerken, pozlama telafisini kullanınız.
- Farklı sayıda elektrikli temas noktası olan hot shoe yuvası gibi herhangi bir aksesuar eklemeyiniz.
- Bu ürünün başka firmalar tarafından üretilen kameralar ve aksesuarlar ile kullanımından dolayı ortaya çıkacak her türlü kaza, hasar v.b. gibi hususlarla ilgili olarak sorumluluk kabul etmemekteyiz.

■Pilleri Hakkında Uyarılar

- Bu flaş ünitesinde dört adet AA tipi alkalın, lityum veya nikel hidrit pilleri kullanılır. Başka türden pilleri kullanmayınız. Flaş ünitesi düzgün bir şekilde çalışmayabilir veya yeterli performansı gösteremeyebilir ya da kullanılan pillerin türüne bağlı olarak flaş ünitesi üzerinde ısınma ortaya çıkabilir.
- AA alkalın ve lityum piller yeniden şarj edilebilir özellikte değildir. Ayrıca, pilleri sökmeyiniz. Bu pillerin yeniden şarj edilmesi veya sökülmesi infilak veya sızıntı ortaya çıkarabilir.
- Pilleri değiştirirken, farklı türden veya kapasitelerden ya da farklı üreticilere ait olan pilleri karıştırmayınız.
- Pilleri pozitif (+) ve negatif (-) terminaleri kesişmeyecek şekilde yerine yerleştirmeyiniz. Yanlış yerleştirme infilak veya yangına sebebiyet verebilir.
- Düşük sıcaklıklarda pil performansı geçici olarak düşebilir. Uygun performans için, donma seviyesinin altındaki sıcaklıklarda piller ılık tutulmalıdır.
- Eğer flaş ünitesini uzun bir süre boyunca kullanmayı amaçlamıyorsanız, pilleri yerinden çıkarınız. Bunların yerinde bırakılması, sızıntı v.s. dolayısıyla flaş ünitesine zarar verebilir.

İçerik



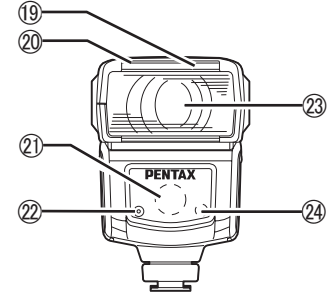
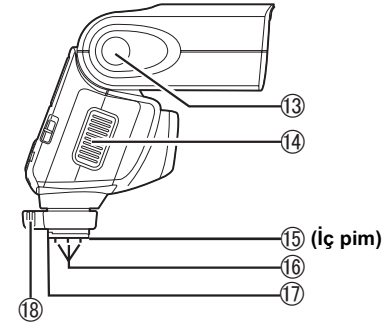
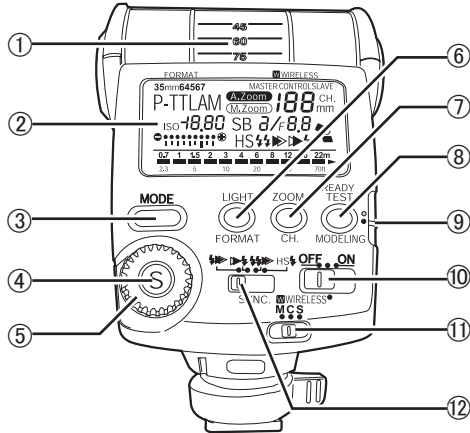

FLAŞ ÜNİTENİZİN GÜVENLİ KULLANIMI İÇİN	1	Gelişmiş Fonksiyonlar	35
Flaş Ünitenizi Kullanırken Alınacak Önlemler	3	Kablosuz Modu	35
Pilleri Hakkında Uyarılar	4	Bağlı	47
Parça İsimleri	6	Bağlı Mod Ayarı	49
LCD Panel Göstergesi	8	Düşük-Hızlı Senk Fotoğraf Çekimi	50
Pillerin Takılması	10	Flaş Yansıtma	51
Kamera Üzerine Takılması	12	AF Spot Işığı	53
Kameranın Açılması	13	Geniş Açılı Paneli ve Catchlight Paneli	54
Otomatik Güç Kapatma Fonksiyonu	14	Modelleme Flaşı/Test Flaşı	55
Hızlı Açma Fonksiyonu	14	AF360FGZ'nin Uzatma Kablosu ile Bağlanması	56
Seçme Düğmesi (S)/Ayar Kadranı Fonksiyonları	15	PENTAX Kameralar tarafından Desteklenen Fonksiyonlar	57
Kamera Formatı ve Flaş Kapsama Açısı	17	Her Bir Flaş Modunu Destekleyen Kameralar ..	57
Flaş Modlarının Kullanılması	22	Her Bir Senk Modunu Destekleyen Kameralar ...	59
P-TTL Otomatik Flaş	23	Kablosuz Modu Destekleyen Kameralar	60
TTL Otomatik Flaş	24	Düşük Hızlı Senk Modunu Destekleyen Kameralar	61
Otomatik Flaş	25	Her Bir Flaş Modu ile ilgili Fonksiyonlar	61
Manuel Flaş	27	Senk Modu Sınırlamaları	69
Senk Modunun Kullanımı	29	Bir Bağlı Flaş ile Fotoğraf Çekerken Alınacak Önlemler	76
Başlıca Perde Senk Modu	30	Flaş Etkili Mesafesi	77
Sürüklenen Perde Senk Modu	30	Flaş Etkili Mesafesinin Hesaplanması	77
Yüksek-Hızlı Senk Modu	31	Kılavuz Numarası (KN)	79
Kontrast Kontrolü Senk Flaşı	33	P-TTL ve TTL Otomatik Flaş Etkili Mesafesi	82
		Opsiyonel Aksesuarlar	84
		Teknik Özellikleri	85
		Garanti Poliçesi	91

Parça İsimleri

- | | |
|--|---------------------------------------|
| ① Yansıtma açısı ayarı | ⑬ Yansıtma kilit serbest bırakma tuşu |
| ② LCD panel | ⑭ Pili yuvası kapağı |
| ③ Flaş modu düğmesi | ⑮ Shoe kilit pimi |
| ④ Seçme düğmesi | ⑯ Flaş sinyal temas noktaları |
| ⑤ Ayar kadranı | ⑰ Shoe ayağı |
| ⑥ LCD panel aydınlatma düğmesi/ Format düğmesi | ⑱ Kilitleme mandalı |
| ⑦ Zoom düğmesi/ Kanal düğmesi | ⑲ Geniş açı paneli |
| ⑧ Test düğmesi/ Modelleme düğmesi/ Hazır ışığı | ⑳ Catchlight paneli |
| ⑨ Ayar düğmesi | ㉑ AF spot ışık iletici |
| ⑩ Açma/kapatma düğmesi | ㉒ Otomatik flaş sensörü |
| ⑪ Kablosuz mod düğmesi | ㉓ Flaş başlığı |
| ⑫ Senk modu düğmesi | ㉔ Kablosuz sensör |



■LCD Panel Göstergesi

- ① Zoom göstergesi : A.Zoom → M.Zoom xmm = 20, 24, 28, 35, 50, 70, 85 (35mm formatında)
35, 45, 55, 70, 100, 135, 150 (645 formatında)
55, 60, 70, 90, 120, 180, 190 (67 formatında)
13, 16, 19, 24, 34, 48, 58 (Dijital kamera (K serisi,
*ist D serisi))
25, 30, 35, 43, 62, 87, 106 (645D)
- ② Format göstergesi : 35mm → 645 → 67
- ③ Flaş modu göstergesi : P-TTL → A → M → SB
- ④ Flaş pozlama telafi göstergesi : -3,0 ila +1,0 seviyesi, 0,5 adımlık artışlarla
- ⑤ ISO göstergesi : ISO 25 ila 1600
- ⑥ Çubuk grafik
- ⑦ Etkili flaş mesafesi göstergesi : Minimum mesafe - Maksimum mesafe (P-TTL, TTL, A modlarında)
Minimum mesafe (manuel modunda)
- ⑧ AF spot ışığı : SB
- ⑨ Senk modu göstergesi : ▶▶ (Başlıca perde senk) -  (Sürüklenen perde senk) - ▶▶ (Kontrast kontrolü senk) - **HS** (Yüksek-hızlı senk)
- ⑩ Flaş yansıtma uyarısı : 
- ⑪ Flaş çıkışı ayar göstergesi : ○○ / X X
F/durma : F2 ila F22 (ISO 100'e ayarlandığında)
- ⑫ Kanal göstergesi : 1 ila 4CH
- ⑬ Kablosuz mod göstergesi : MASTER (ANA), CONTROL (KONTROL), SLAVE (BAĞLI)

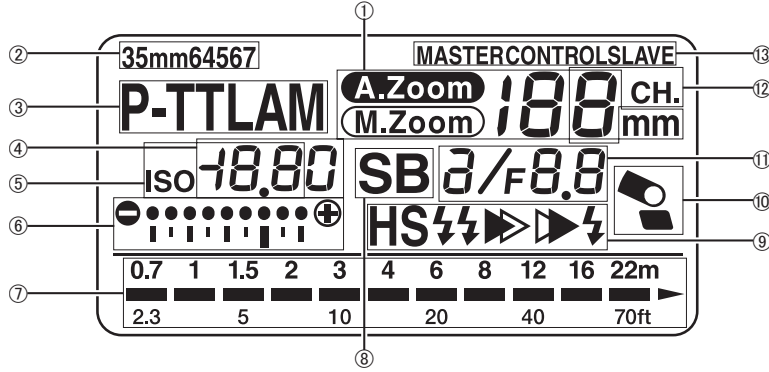

Düşük ışıklandırma koşullarında ve LCD panel görülemediği zaman, LCD panel ışık düğmesine (LIGHT) basıldığında panel 10 saniyelikliğine aydınlatılacaktır. Buna tekrar basıldığında aydınlatma sona erdirilir.

- **Kameranın LCD paneli, LCD aydınlatma düğmesine (LIGHT) bastığınızda ve pozlama ölçümü zamanlayıcısı aşağıdaki kamera için açık olarak ayarlandığında da aydınlanır. MZ-S**

Otomatik Kontrol Ekranı

Eğer doğru flaş çıkışı elde edilirse, vizördeki flaş modu göstergesi (⚡) yanıp sönmeye başlayacaktır.

Eğer otomatik kontrol ekranı yanıp sönmese, flaş çıkışı yetersizdir. Etkili flaş mesafesini teyit edin (bkz sayfa 77) ve nesneye olan uzaklığı ayarlayın veya diyaframı daha da açın.

Otomatik kontrol ekranı yanıp sönmese bile, eğer nesne çok yakındaysa flaş çıkışı düzgün olamayabilir.

- **Flaş modu ve kamera kombinasyonuna bağlı olarak, otomatik kontrol ekranı düzgün görüntülenemeyebilir**

Pillerin Takılması

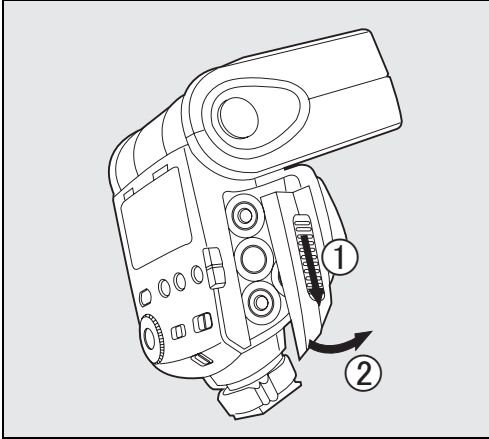

1 Pil yuvası kapağını açmak üzere şekilde görüldüğü gibi kaydırınız.

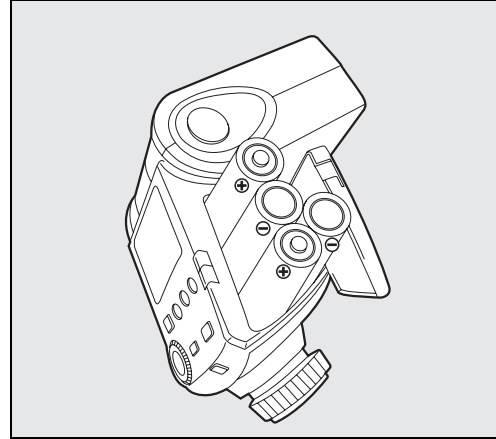

2 (+, -) işaretlerinin pil yuvası kapağı içerisindeki şekille kesişmesini garanti ederek dört adet AA tipi pil takınız.

Pil Türleri

Bu flaş ünitesi, aşağıda gösterildiği gibi aynı türden dört AA pil kullanır.

- Alkalin pil (LR6)
- Lityum pil (FR6)
- Nikel-Metal Hidrit pil (Ni-MH) (Nikel manganез (Ni-Mn) ve nikel kadmiyum (Ni-Cd) piller kullanılamaz.)

● **Geri kazanım süreleri ve toplam flaş sayısı ile ilgili daha fazla bilgi için, bakınız 85 sayfasında «Teknik Özellikleri».**

● **Eğer LCD panel veya hazır ışığı üzerindeki göstergeler yanmıyorsa, piller tükenmiş veya düzgün takılmamış olabilir. Pillerin yönünü kontrol ediniz veya göstergeler ya da hazır ışığı hala yanmıyorsa, pilleri yenileri ile değiştiriniz.**

● **Lityum piller kullanırken flaş ünitesini ardı ardına patlatırsanız, piller ısınacak ve bunun sonucunda flaş ünitesini devreden çıkaracak şekilde bir emniyet şebekesini devreye sokacaktır. Böyle bir durumda, pillerin sıcaklığı normale dönene dek flaş ünitesini kullanmayınız.**

Kamera Üzerine Takılması

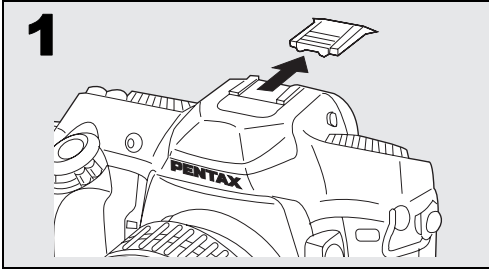

1 Kamerada hot shoe kapağını çıkarınız.

2 Flaş ünitesini kameraya takınız.

- ① Flaş ünitesinin kilitleme mandalını, (FIX→) ile gösterilen tersi yönünde çeviriniz (LCD panel yönünden saatin dönüşüne göre).
- ② Flaş ünitesinin hot shoe ayağını kameranın hot shoe kısmına, kameranın arkasından önüne doğru kaydırınız.
- ③ Flaş ünitesinin kilitleme mandalını kilitlemek üzere (FIX→) ile gösterilen yönde çeviriniz.

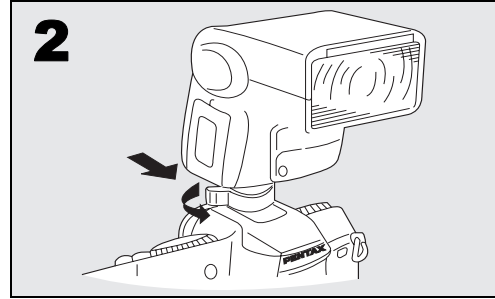

- Aşağıdaki kameralarda bir shoe kilit pimi bulunmaktadır. Flaş ünitesini takarken, kilitleme mandalını (FIX→) yönünde çeviriniz ve shoe kilit mandalı ile flaş ünitesini kameraya sabitleyiniz. Flaş ünitesini serbest bırakırken, bunu kilitleme mandalını (FIX→) ile gösterilen tersi yönünde çevirdikten ve shoe lock pimini gevşettikten sonra yaptığınızdan emin olunuz. Aksi halde hot shoe zarar görecektir.

645D, K serisi, *ist D serisi, *ist, MZ-S, MZ-L/ZX-L/MZ-6, MZ-60/ZX-60

- 67II bir hot shoe ile birlikte sunulmaz. Seçmeli hot shoe yuvası 67II kullanılmalıdır.

Kameranın Açılması

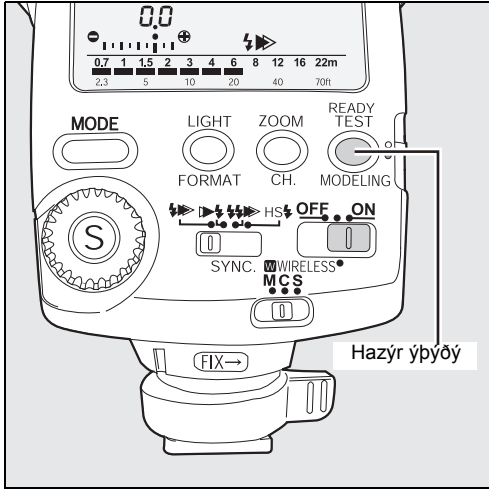

Açma/kapatma düğmesinin (ON) konumuna kaydırılması cihazı açacaktır. Flaş şarj olduğu zaman hazır ışığı yanacaktır. Bunun (OFF) konumuna kaydırılması cihazı kapatır.

Eğer şarj etme süresi 20 saniyeden daha fazla olursa, piller tükenmiş demektir ve yeni pillerle değiştirilmeleri gerekir. Eğer flaş ünitesi tükenmiş olan pillerle kullanılırsa, yapılmış olan ayarlar bunların varsayılan ayarlarına dönebilir.

- Flaş ünitesini açmadan önce kamerayı açınız.
- Açma/kapatma düğmesindeki **WIRELESS** konumu kablosuz mod ve bağlı flaş ışığı için kullanılır. Ayrıntılar için, her bir fonksiyonun açıklamalarına bakınız.
 - Kablosuz mod (sayfa 35 - 46)
 - Bağlı flaş (sayfa 47 - 48)

■ Otomatik Güç Kapatma Fonksiyonu

Açma/kapatma düğmesi (ON) konumuna ayarlıyken flaş ünitesi yaklaşık olarak 3 dakika boyunca kullanılmazsa, güçten tasarruf üzere cihaz otomatik olarak kapanır.

- Otomatik flaş modunda (A), yaklaşık 6 dakika geçtikten sonra güç kapanacaktır.
- Kablosuz modda, yaklaşık 1 dakikalık kullanılmama sonucunda güç kapanacaktır.

■ Hızlı Açma Fonksiyonu

Eğer flaş otomatik odaklı kameraların üzerine takılırsa, gücü açmak üzere deklanşör düğmesine yarıya kadar basınız.

Seme Dğmesi (S)/Ayar Kadranı Fonksiyonları

Seme dğmesi (S) ve ayar kadranı için, ařađıdaki sayfalarda gsterildiđi gibi 4 ayar tr mevcuttur.

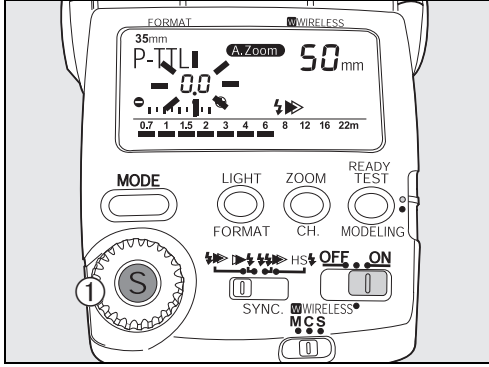

Prosedr

- 1** Ayarlanacak olan sayının yanıp snmesi zere seme dğmesine (S) basınız.

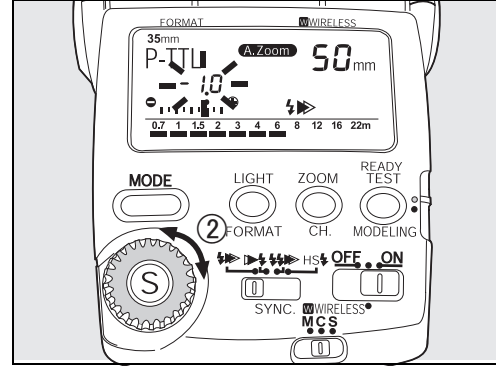

- 2** Ayar kadranını eviriniz ve yanıp snmesi zere sayıyı ayarlayınız.

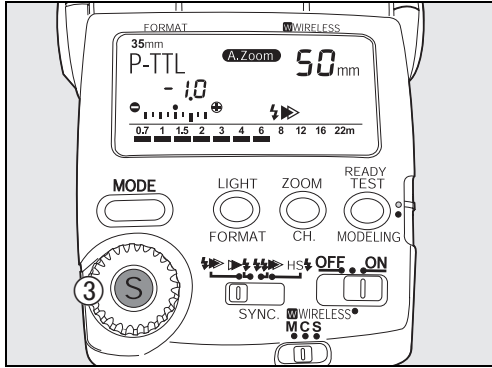

3 Ayar sonrasında, seçme düğmesine (S) basınız ve yanıp sönmeyi durdurunuz. Aynı prosedürü izleyerek aşağıdaki öğeleri de ayarlayınız.

- P-TTL veya TTL Otomatik olarak ayarlı çoklu flaş üniteleri kullanırken ve aynı zamanda ışık miktarını ayarlarken, kameranın pozlama telafisini kullanınız.

	Bağlı Flaş Modu	Ayar Aralığı
Flaş pozlama telafisi	P-TTL Otomatik flaş	-3,0 ila +1,0 seviyesi (EV) (0,5 adımlık artışlarla)
ISO / F (Açıklık) ayarı	Otomatik flaş (A)	ISO 25 ila ISO 1600, F2 ila F22 (ISO100 ile)
Manuel flaş çıkışı	Manuel (M)	1/1, 1/2, 1/4, 1/8, 1/16, 1/32
Flaş çıkışı ayarı	Kablosuz (W) ana flaş (M) Kablosuz (W) bağlı flaş (S)	1/1, 2/3, 1/2, 1/3

Kamera Formatı ve Flaş Kapsama Açısı

AF360FGZ'nin flaş kapsama açısı kullanımındaki objektifin görüş açısıyla eşleşecek şekilde ayarlanabilir ve bu da flaş ışığının etkili bir şekilde yayılmasına imkan verir.

Flaş kapsama açısı, kameranın ön ayarlı görüntü boyutuna (FORMAT) bağlı olarak, flaş ünitesinin LCD panelindeki mevcut objektiflerin odaksal uzunlukları ile gösterilir.

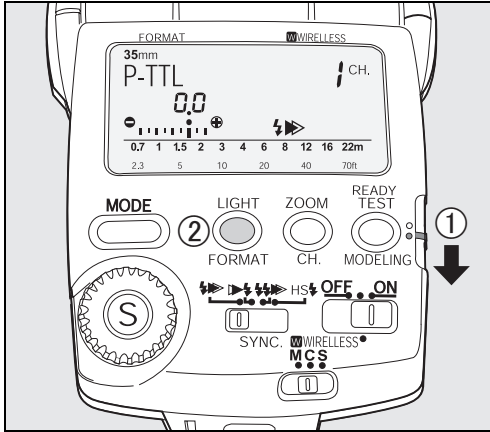

1

Format ayarı ilk olarak, kullanmakta olduğunuz kameranın görüntü boyutu ile eşleştirmek üzere FORMAT'ı ayarlayınız.

AF360FGZ aşağıdaki kameralarla birlikte kullanıldığında, deklanşör düğmesine yarıya kadar basıldığı zaman format boyutu otomatik olarak ayarlanabilir.

645D, K serisi, *ist D serisi, *ist, MZ-L/ZX-L/ MZ-6, MZ-S

Diğer kameralar için, kullanım öncesinde, aşağıdaki prosedüre göre kameranın görüntü boyutu ile eşleştirmek üzere FORMAT'ı kullanınız.

- 1 Ayar düğmesini aşağıya (sarı nokta) kaydırınız.
- 2 LCD panelde kamera formatlarını (resim boyutlarını) görüntülemek üzere tekrar tekrar FORMAT düğmesine basınız.
Sırasıyla 35mm → 645 → 67 → 35mm arasında geçiş yapabilirsiniz.

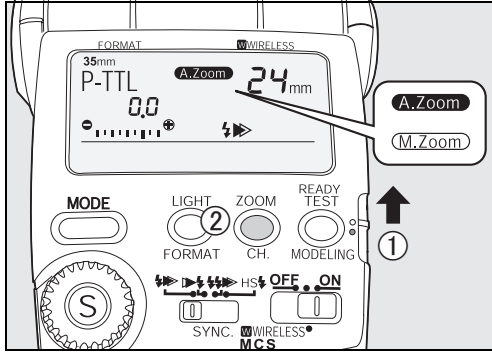

2 Zoom konumu (Flaş kapsama açısı) ayarı

Sonrasında, kullanmakta olduğunuz objektifin odaksal uzunluğu ile eşleştirmek üzere zoom'u (flaş kapsama açısı) ayarlayınız.

Otomatik Zoom (A.Zoom)

Eğer hem kamera hem de objektif otomatik odak ayarına sahipse, kameranın deklanşör düğmesine yarıya kadar basarak flaş kapsama açısını odak uzunluğuna göre otomatik olarak ayarlayabilirsiniz. Otomatik zoom fonksiyonu, pozlama ölçümü çalışmakta (bilgiler vizörde görüntülenmekte) iken işlev gösterir.

- ① Eğer formatı manuel olarak ayarlıyorsanız, ayar düğmesini üst konuma (beyaz nokta) geri getiriniz.
 - ② LCD panelde (M.Zoom) görüntülendiğinde, (A.Zoom) görüntülenene dek zoom düğmesine (ZOOM) tekrar tekrar basınız.
- Flaş modu otomatik flaşa ayarlandığında, kamera ve objektifin her ikisi de otomatik odakta olsa bile otomatik zoom fonksiyonu çalışmaz. Görüntünün objektif açısı ile eşleştirmek üzere zoom'u manuel olarak ayarlayınız.

Manuel Zoom (M.Zoom)

Eğer kamera ve objektifin biri veya her ikisi manuel odakta ise, flaş kapsama açısını manuel olarak ayaralamanız gerekir.

- ① Eğer formatı manuel olarak ayarlıyorsanız, ayar düğmesini üst konuma (beyaz nokta) geri getiriniz.
- ② Kullanılmakta olan objektifin odaksal uzunluğu LCD panelde görüntülenene dek zoom düğmesine (ZOOM) basınız ya da bu objektif odaksal uzunluğundan tam olarak bir daha geniş görüntülenemez. Zoom konumu 20 sayfasındaki şekilde gösterilen sırada değişir.

Kamera Formatı bazında Zoom Konumları

* Geniş-açılı panel ile

35mm kamera	645 kamera	67 kamera	Dijital kamera (K serisi, *ist D serisi)	Dijital kamera (645D)
20mm*	35mm*	55mm*	13mm*	25mm*
24mm	45mm	60mm	16mm	30mm
28mm	55mm	70mm	19mm	35mm
35mm	70mm	90mm	24mm	43mm
50mm	100mm	120mm	34mm	62mm
70mm	135mm	180mm	48mm	87mm
85mm	150mm	190mm	58mm	106mm

- Geniş-açılı panel kullanıldığında, zoom düğmesi (ZOOM) çalışmayacaktır. (Geniş-açılı panel, flaş kafasının üzerinde dar bir aralıktadır. Flaş kafasının ön kısmını kaplaması üzere bunu dışarı çekiniz. Eğer catchlight paneli gerekli değilse, bunu bölmesi içinde bırakınız.)

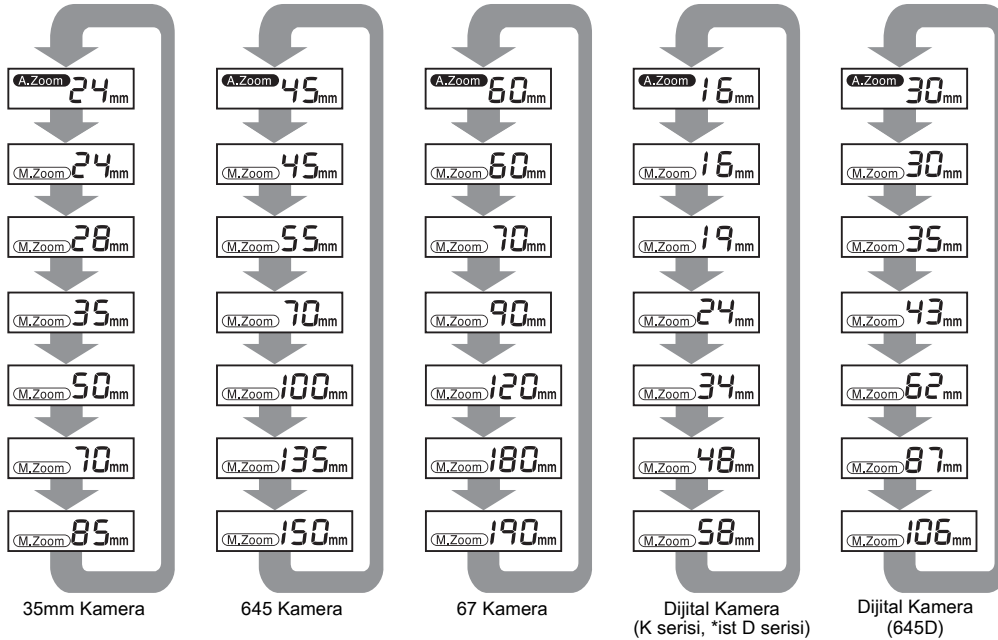

- (A.Zoom) modunda, deklanşör düğmesine yarıya kadar bastığımızda ve kamera pozlama ölçme zamanlayıcısı açık olduğunda objektif odaksal uzunluğuna uyması üzere flaş kapsama açısı otomatik olarak ayarlanacaktır.
- Flaş, kameranın odaksal uzunluğunu kapsayamadığı zaman, aşağıdaki gibi bir uyarı sinyali belirir.
 - Aşağıdaki kamera ve objektiflerle birlikte kullanım halinde zoom göstergesi yanıp söner.

Kamera	Objektif Tipleri
*ist D serisi	DA, D FA, FA J, FA, F
35mm otomatik odak tek objektifli refleks kameralar	D FA, FA J, FA, F
645N II , 645N	FA645

- Aşağıdaki kameralar ve odaksal uzunlukların birlikte kullanımı halinde uyarı sinyali belirmez.

Kamera	Odaksal uzunluk
*ist, MZ-L/ZX-L/MZ-6, MZ-S	20mm ve üzeri, 24mm'den daha az
*ist DL, *ist DS, *ist D	13mm ve üzeri, 16mm'den daha az

- (A.Zoom) modunda, eğer odaksal uzunluk bilgisi mevcut değilse, flaş kapsama açısı bir 35mm'lik kamera ile otomatik olarak 24mm'ye ayarlanacaktır. Bir 645 kamera ile 45mm, bir 67 kamera ile 60mm, bir dijital kamera ile (K serisi, *ist D serisi) 16mm olacak ve bir dijital kamera ile (645D) 30mm olacaktır.
- Geniş-açılı panel kullanıldığında, hem A.Zoom ve hem de M.Zoom'da açılı, bir 35mm kamera için 20mm'ye, bir 645 kamera için 35mm'ye, bir 67 kamera için 55mm'ye, bir (K serisi, *ist D serisi) dijital kamera için 13mm'ye ve bir (645D) dijital kamera için 25mm'ye sabitlenecektir.

Flaş Modlarının Kullanılması

AF360FGZ aşağıdaki flaş modlarına sahiptir.

Çekimi yapılan nesneye en uygun olan modu seçiniz. Çekim öncesinde aşağıdakileri teyit ediniz.

1. Kameranızın istenen flaş modunu destekleyip desteklemediği.

→ Her bir Flaş Modunu Destekleyen Kameralar (sayfa 57)

2. İstenen fonksiyonun kameranız ve belirlediğiniz flaş modu kombinasyonu dahilinde kullanılıp kullanılmayacağı.

→ Her bir Flaş Modu ile ilgili Fonksiyonlar (sayfa 61 - 68)

P-TTL otomatik flaş (P-TTL)

Çoklu-segment ölçme sensörünün nesnenin uzaklığını, parlaklığı, parlaklık farkını, arka zemin koşullarını v.b. ölçebilmesi üzere ana flaştan önce bir ön-flaş deşarj edilir. Elde edilen veriler ana flaşın çıkışını belirlemek üzere işlenir. Bu mod, geleneksel TTL modu ile olduğundan daha düzgün sonuçlar ortaya koyar. Bu flaş modunun nasıl kullanılacağı ile ilgili talimatlar için bakınız sayfa 23.

TTL otomatik flaş (TTL)

Kamera filminden yansıtılan ışığın miktarına bağlı olarak, kamera doğru bir pozlama elde etmek üzere flaş çıkışını otomatik olarak ayarlar. Bu flaş modunun nasıl kullanılacağı ile ilgili talimatlar için bakınız sayfa 24.

Otomatik flaş (A)

Dahili flaş ölçme sensörü, flaş çıkışını otomatik olarak ayarlar. P-TTL veya TTL Otomatik flaş uyumlu olmayan kameralarla kullanınız. Bu flaş modunun nasıl kullanılacağı ile ilgili talimatlar için bakınız sayfa 25.

Manuel flaş (M)

Kamera manuel pozlama ayarlandığında, nesne mesafesine ve diyafram açıklığına uygun olması üzere manuel flaş ayarlanabilir. Manuel flaş çıkışı 1/1, 1/2, 1/4, 1/8, 1/16 veya 1/32 olarak ayarlanabilir. Bu flaş modunun nasıl kullanılacağı ile ilgili talimatlar için bakınız sayfa 27.

■ P-TTL Otomatik Flaş

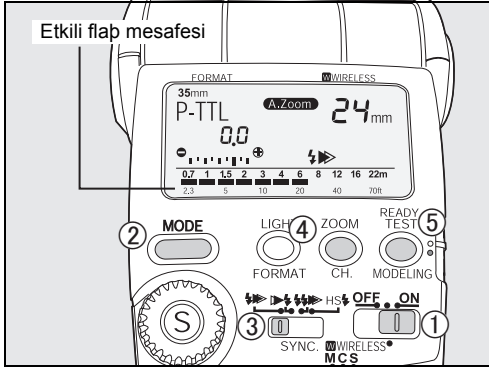

Bu flaş modunun özellikleri ve kullanım koşulları ile ilgili olarak bakınız sayfa 22.

Prosedür

- 1** Flaş ünitesini açınız.
- 2** LCD panelde (P-TTL) görüntülenene dek flaş modu düğmesine (MODE) basınız.

3 Senk modu düğmesini, nesneye bağlı olarak başlıca perde senk (), sürüklenen perde senk () veya kontrast-kontrolü () olarak ayarlayınız. (Bakınız sayfa 29.)

● **Gücü açtıktan sonra (ON), ayar (P-TTL) ve (A.Zoom) olacaktır.**

4 Zoom konumunu ayarlayınız. (Ayar metodu, kamera ve objektifinize bağlı olarak değişir. Bakınız sayfa 18.)

5 Nesnenin etkili flaş mesafesi dahilinde ve hazır ışığın yanmakta olduğunu teyit ediniz. Sonrasında bir resim çekiniz.

● **Aşağıdaki kameralarda, eğer doğru flaş çıkışı elde edilirse, vizördeki flaş modu göstergesi () yanıp sönecektir.**

*ist, MZ-S, MZ-L/ZX-L/MZ-6

Ayrıntılar için, bakınız 9 sayfasında «Otomatik Kontrol Ekranı».

● **Yalnızca flaş ünitesi otomatik odaklı objektiflerle kullanıldığında P-TTL otomatik modunda doğru flaş çıkışı elde edilir.**

● **Gerekli olduğunda, bir pozlama telafisi 0,5-adım aralıklarıyla -3,0 ila +1,0 aralığı dahilinde ayarlanabilir. (Bkz. sayfa 15.)**

■TTL Otomatik Flaş

Bu flaş modunun özellikleri ve kullanım koşulları ile ilgili olarak bakınız sayfa 22.

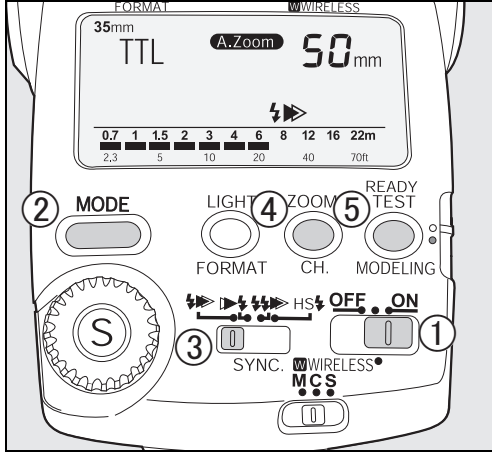

Prosedür

- 1** Flaş ünitesini açınız.
 - 2** LCD panelde (TTL) görüntülenene dek flaş modu düğmesine (MODE) basınız.
 - 3** Senk modu düğmesini, nesneye bağlı olarak başlıca perde senk (), sürüklenen perde senk () veya kontrast-kontrolü () olarak ayarlayınız. (Bakınız sayfa 29.)
 - 4** Zoom konumunu ayarlayınız. (Ayar metodu, kamera ve objektifinize bağlı olarak değişir. Bakınız sayfa 18.)
 - 5** Nesnenin etkili flaş mesafesi dahilinde ve hazır ışığının yanmakta olduğunu teyit ediniz. Sonrasında bir resim çekiniz.
- **Aşağıdaki kameralarda, eğer doğru flaş çıkışı elde edilirse, vizördeki flaş modu göstergesi () yanıp sönecektir.**
SF7/SF10, 67II, 645NII, 645N, 645, LX, Super A/ Super Program hariç olmak üzere 35mm tek objektifli kameralar
Ayrıntılar için, bakınız 9 sayfasında «Otomatik Kontrol Ekranı».

■ Otomatik Flaş

Bu flaş modunun özellikleri ve kullanım koşulları ile ilgili olarak bakınız sayfa 22.

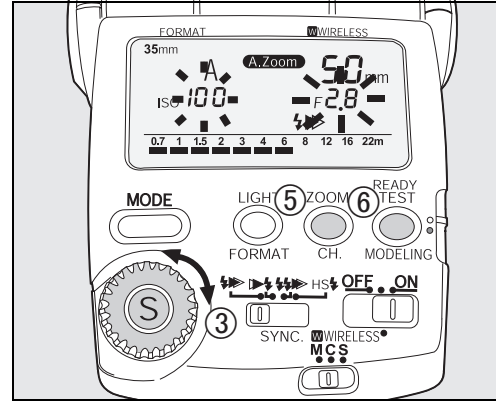
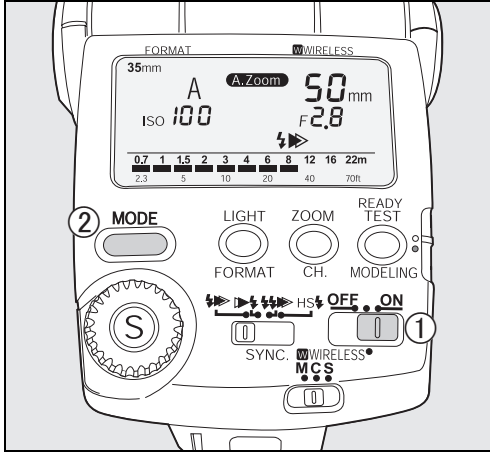

Prosedür

- 1** Açma/kapatma düğmesini açınız.
- 2** LCD panelde (A) görüntülenene dek flaş modu düğmesine (MODE) basınız.
- 3** Açıklık değerini ve ISO'yu ayarlayınız.
 - ① LCD'de (F/durma) yanıp sönene dek seçme düğmesine (S) basınız.
 - ② Açıklık değerini ayarlamak üzere ayar kadranını çeviriniz.
 - **Etkili flaş mesafesi, LCD panel çubuk grafiğinde görüntülenir.**
 - ③ Nesnenin etkili flaş mesafesi dahilinde olduğunu teyit ediniz ve seçme düğmesine (S) basınız.
 - ④ (ISO) yanıp sönmeye başladıktan sonra ISO'yu ayarlamak üzere ayar kadranını çeviriniz.
 - ⑤ Seçme düğmesine (S) basınız. Eğer (ISO) artık yanıp sönmüyorsa ayar tamamlanmıştır.
- 4** Objektif açıklığını, LCD panelde ayarlanmış olanla aynı Açıklık değerine ayarlayınız.
 - **Kamera pozlama modu Programlı AE veya Obtüratör Öncelikli AE olarak ayarlandığında, kameranın Açıklık değeri, flaş ünitesininkiyle eşdeğer hale getirilir.**

5 Zoom konumunu ayarlayınız. (Ayar metodu, kamera ve objektifinize bağlı olarak değişir. Bakınız sayfa 18.)

● **Kullanılmakta olan objektif tipinden bağımsız olarak (M.Zoom) seçiniz.**

6 Nesnenin etkili flaş mesafesi dahilinde ve hazır ışığının yanmakta olduğunu teyit ediniz. Sonrasında bir resim çekiniz.

● **Aşağıdaki kameralarda, eğer doğru flaş çıkışı elde edilirse, vizördeki flaş modu göstergesi (⚡) yanıp sönecektir.**

645, LX, Super A/Super Program, MZ-M/ZX-M, P30T, P30N/P3N, P30/P3, P50/P5, A3Date, A3DateS, Program A/Program Plus

Ayrıntılar için, bakınız 9 sayfasında «Otomatik Kontrol Ekranı».

● **Eğer güç geçici olarak kapatılırsa (OFF), flaş P-TTL veya TTL otomatik olarak ayarlanacaktır. Ayarı tekrar Otomatik flaşa getiriniz.**

● **Senk modu başlıca perde senk olarak sabitlenecektir.**

■ Manuel Flaş

Bu flaş modunun özellikleri ve kullanım koşulları ile ilgili olarak bakınız sayfa 22.

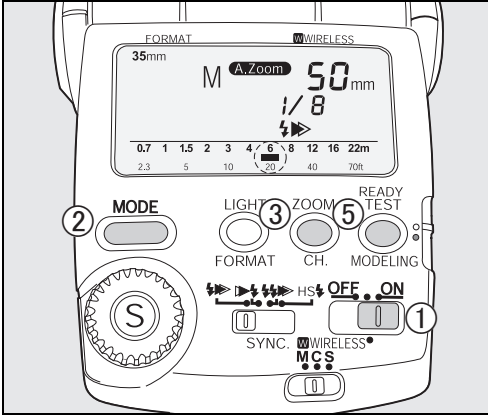

Prosedür

- 1** Açma/kapatma düğmesini açınız.
- 2** LCD panelde (M) (1/xx) görüntülemek üzere flaş modu düğmesine (MODE) basınız.
- Flaş çıkışı 1/1 ile 1/32 arasında ayarlayabilirsiniz. Bakınız sayfa 15.
- 3** Zoom konumunu ayarlayınız. (Ayar metodu, kamera ve objektifinize bağlı olarak değişir. Bakınız sayfa 18.)
- 4** Nesneye olan mesafeye göre objektif açıklığını ayarlayınız.

Örnek:

Eğer flaş zoom konumu 35mm, nesne mesafesi (AF360FGZ ve nesne arasında) 3m ve hassasiyet ISO 100 ise hesaplama şu şekilde yapılır:

- ① Flaş çıkışı (1/1) ile Kılavuz No. 25 olacaktır (Kılavuz No. tablosuna göre).
- ② Açıklık = Kılavuz No. 25 / Nesne mesafesi 3m = 8,3 ≈ Yaklaşık 8 (F/Durma)

- Kılavuz numarası tablosu için bakınız sayfa 79.

5 Nesnenin etkili flaş mesafesi dahilinde ve hazır ışığının yanmakta olduğunu teyit ediniz. Sonrasında bir resim çekiniz.

- Aşağıdaki kameralarda, eğer doğru flaş çıkışı elde edilirse, vizördeki flaş modu göstergesi (⚡) yanıp sönecektir.
645, LX, MZ-M/ZX-M
Ayrıntılar için, bkz. 9 sayfasında «Otomatik Kontrol Ekranı».

Senk Modunun Kullanımı

AF360FGZ aşağıdaki senk modlarına sahiptir. Çekimi yapılan nesneye en uygun olan modu seçiniz. Çekim öncesinde aşağıdakileri teyit ediniz.

- 1. Kameranızın istenen senk modunu destekleyip desteklemediği.**
→ Her bir Senk Modunu Destekleyen Kameralar (sayfa 59)
- 2. İstenen senk modunun kameranız ve belirlediğiniz flaş modu kombinasyonu dahilinde kullanılıp kullanılamayacağı.**
→ Her bir Flaş Modu ile ilgili Fonksiyonlar (sayfa 61 - 68)
- 3. Her bir senk modunun kullanımı ile ilgili sınırlamalar.**
→ Senk Modu Sınırlamaları (sayfa 69 - 73)

Başlıca Perde Senk Modu

Bu en sık kullanılan senk modudur. Bu modda, ilk obtüratör perdesi seyahatini tamamladığında flaş patlar. Obtüratör hızı X-senk hızına veya daha yavaş olarak ayarlandığında bu modu kullanabilirsiniz. Bu senk modunun nasıl kullanılacağı ile ilgili talimatlar için bakınız sayfa 30.

Sürüklenen Perde Senk Modu

Bu senk modunda, ikinci perde seyahatine başladığı zaman flaş patlar. Bu mod, yavaş bir obtüratör hızı koşulu altında nesnenin hemen arkasında beliren bir bulanıklıkla nesneyi donduracaktır. Bu senk modunun nasıl kullanılacağı ile ilgili talimatlar için bakınız sayfa 30.

Yüksek-Hızlı Senk Modu

Bu senk modu, X-senk hızından daha hızlı obtüratör hızları ile flaş senkronizasyonunu etkin kılacaktır. Senk hızı sınırlaması olmadığından, yüksek hızlı senk, gün ışığında tam flaş için etkilidir. Bu senk modunun nasıl kullanılacağı ile ilgili talimatlar için bakınız sayfa 31.

Kontrast Kontrolü Senk Modu

Bu senk modu, her bir flaş ünitesinin ışık yoğunluğunu kullanarak pek çok flaş modu ile fotoğraf çekmenize imkan verir. Bu senk moduna ayarlanmış olan flaş ünitesi ile diğer flaş ünitesi arasındaki flaş ışığı yoğunluk oranı 1:2 şeklindedir. Bu senk modunun nasıl kullanılacağı ile ilgili talimatlar için bakınız sayfa 33.

■Başlıca Perde Senk Modu

Bu senk modunun özellikleri ve kullanım koşulları ile ilgili olarak bakınız sayfa 29.

Prosedür

- 1** Açma/kapatma düğmesini açık (ON) konuma ayarlayınız.
- 2** Senk modu düğmesini, başlıca perde senk () olarak ayarlayınız.
- 3** Nesnenin etkili flaş mesafesi dahilinde ve hazır ışığının yanmakta olduğunu teyit ediniz. Sonrasında bir resim çekiniz.

■Sürüklenen Perde Senk Modu

Bu senk modunun özellikleri ve kullanım koşulları ile ilgili olarak bakınız sayfa 29.

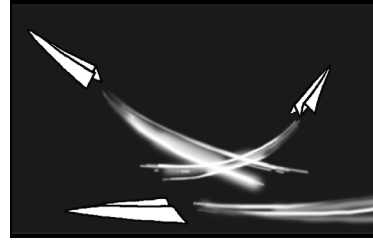

Prosedür

- 1** Açma/kapatma düğmesini açık (ON) konuma ayarlayınız.
 - 2** Senk modu düğmesini, sürüklenen perde senk () olarak ayarlayınız.
 - 3** Nesnenin etkili flaş mesafesi dahilinde ve hazır ışığının yanmakta olduğunu teyit ediniz. Sonrasında bir resim çekiniz.
- Deklanşör düğmesine yarıya kadar basıldığında flaş ünitesi sürüklenen perde senk moduna geçecektir.

■ Yüksek-Hızlı Senk Modu

Bu senk modunun özellikleri ve kullanım koşulları ile ilgili olarak bakınız sayfa 29.

- Sayfa 81 dahilindeki tabloda görülebildiği üzere, obtüratör hızı yüksek-hızlı senk modunda daha hızlı olduğu için kılavuz numarası daha küçük olur. Buna uygun olarak, resim çekme mesafesinin daha kısa olacağı hatırdta bulundurulmalıdır.

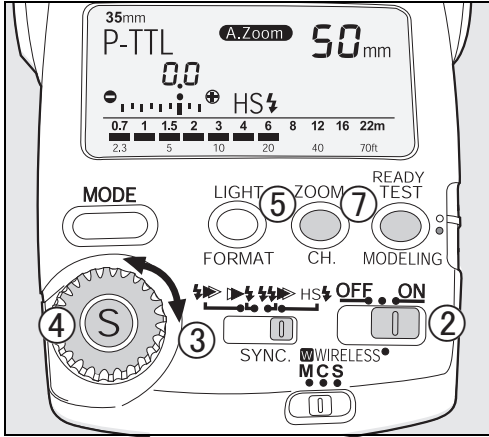

Prosedür

- 1 Kamerayı açınız. Pozlama modunu, Programlı AE haricindeki bir pozlama moduna ayarlayınız.
- 2 Flaş ünitesini kameranın hot shoe kısmına takınız ve bunu açınız.
- 3 Senk modu düğmesini, yüksek-hızlı senk (HS) olarak ayarlayınız.
 - Yalnızca obtüratör hızı X-senk hızını aştığında, flaş yüksek-hızlı senk moduna ayarlanacak ve LCD panelde (HS) görüntülenecektir.
- 4 Pozlama telafisini ayarlamak için, (0,0) yanıp sönmeye üzere seçme düğmesine (S) basınız. Sonrasında pozlama telafisi miktarını ayarlamak üzere ayar kadranını çeviriniz. Yanıp sönmeye durması için tekrar seçme düğmesine (S) basınız. Pozlama telafisi miktarı 0,5-adım aralıklarıyla -3,0 ila +1,0 aralığı dahilinde ayarlanabilir. (Bakınız sayfa 15.)
- 5 Zoom konumunu ayarlayınız. (Ayar metodu, kamera ve objektifinize bağlı olarak değişir. Bakınız sayfa 18.)

6 LCD paneldeki çubuk grafiğine bakarak flaş mesafesini kontrol ediniz.

7 Nesnenin etkili flaş mesafesi dahilinde ve hazır ışığının yanmakta olduğunu teyit ediniz. Sonrasında bir resim çekiniz.

- **Kameranin kullanımı için kamera kullanım kılavuzuna bakınız.**
- **Yüksek hızlı senk AF360GZ'den ayrılmış olan kamera ile mümkündür. (Bakınız sayfa 43.)**

■ Kontrast Kontrolü Senk Flaşı

Bu senk modunun özellikleri ve kullanım koşulları ile ilgili olarak bakınız sayfa 29.

- **Kameradan ayrılmış olan AF360FGZ'nin kullanımı ile ilgili olarak, bakınız 56 sayfasında «AF360FGZ'nin Uzatma Kablosu ile Bağlanması».**

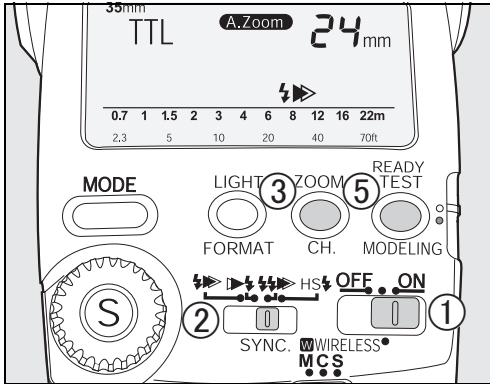

Prosedür

- 1** Açma/kapatma düğmesini açınız.
- 2** Senk modu düğmesini, kontrast-kontrolü () olarak ayarlayınız.
- 3** Zoom konumunu ayarlayınız. (Ayar metodu, kamera ve objektifinize bağlı olarak değişir. Bakınız sayfa 18.)
- **Eğer AF360FGZ nesneye birlikte kullanılacak olan flaş ünitesinden daha fazla yakınsa, zoom konumunu daha kısa bir objektif odaksal uzunluğuna ayarlamak için (M.Zoom)'u kullanınız.**
- 4** Birlikte kullanılacak olan flaş üniteleri açınız.
- **Eğer kameranın dahili flaş ünitesi kombinasyonun bir parçası ise, dahili flaşı çıkarınız.**
- 5** Nesnenin etkili flaş mesafesi dahilinde ve hazır ışığın yanmakta olduğunu teyit ediniz. Sonrasında bir resim çekiniz.

Tek bir flaş ile

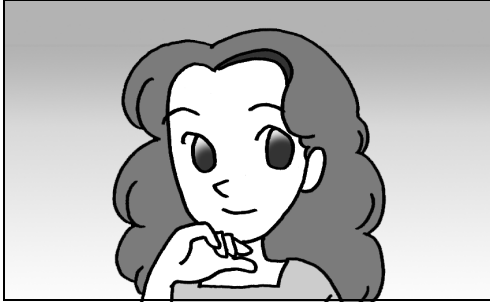

Kontrast kontrolü senk flaşı ile

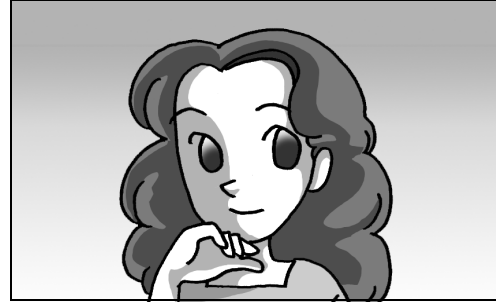

- Eğer tek flaş ünitesi kullanıyorsanız, senk modu düğmesi kontrast kontrolüne ayarlandığında yalnızca başlıca perde senk ile çekim gerçekleştirebilirsiniz (⚡▶▶).

Gelişmiş Fonksiyonlar

■ Kablosuz Modu

AF360FGZ ile, flaş ünitesi kameradan P-TTL modunda kablosuz olarak ayrılmış şekilde fotoğraflar çekebilirsiniz.

Flaş ünitesini kameranın dahili flaş ünitesi veya kameraya takılı olan başka bir AF360FGZ ile kombine ediniz.

- **AF540FGZ, kablosuz modda yapılan çekim için AF360FGZ flaş üniteleri ile değişimli olarak kullanılabilir.**

Çekim öncesinde aşağıdakileri teyit ediniz.

1. Kameranızın bu fonksiyonu destekleyip desteklemediği.
→ **Kablosuz Modu Destekleyen Kameralar (sayfa 60)**
2. Bu fonksiyonun kameranız ve belirlediğiniz flaş modu kombinasyonu dahilinde kullanılıp kullanılmayacağı.
→ **Her bir Flaş Modu ile ilgili Fonksiyonlar (sayfa 61 - 68)**
3. Bağlı modun SLAVE1 olarak ayarlı olup olmadığı.
→ **Bağlı Modu Ayarı (sayfa 49)**

Kablosuz Flaş Kontrolü Hakkında Notlar (P-TTL fotoğraf çekimi)

Kablosuz modda AF360FGZ kullandığınızda, kameraya eklenmiş olan flaş üniteleri ile kameradan ayrılmış olan flaş üniteleri arasında, flaş üniteleri patlatılmadan önce aşağıdaki bilgiler aktarılır.

- ① Deklanşör düğmesine tam olarak basılır.
- ② Kameraya takılı olan flaş küçük bir kontrol flaşı üretir (kameranın flaş modunu röleler).
- ③ Harici AF360FGZ bir ön flaş üretir (nesnenin durumunu teyit eder).
- ④ Kameraya ekli olan flaş küçük bir kontrol flaşı üretir (flaş çıkış miktarını harici AF360FGZ'ye röleler).
- Kameraya takılı olan flaş, YH (yüksek-hızlı senk) ayarlandığında flaş süresini rölelemek üzere bundan sonra bir kere daha ön-flaş üretecektir.
- ⑤ Harici AF360FGZ ana flaşı patlatır (her iki flaşın ana flaşları patlatması ile ilgili olarak, bkz. sayfa 41).

● **Kontrol Flaşı ve Ana Flaş**

Kablosuz mod kontrol flaşının amacı, bir resim çekmeden önce diğer flaş ünitesine bilgileri göndermektir. Ana flaş, geleneksel şekilde gerçekleştirildiği gibi bir resim çekildiği anda patlar.

● Bir flaş ünitesini kameradan ayrılmış olarak kurduğunuzda, bir tripod kullanıldığında kamera harici shoe adaptörünü kullanınız veya masa üzeri, sandalye v.b. gibi başka bir yerde kurduğunuzda ise kamera harici shoe klipsi CL-10'u kullanınız.

● Dahili flaş ünitesi ve AF360FGZ'den nesneye olan mesafeyi 4 metre dahilinde tutunuz.

AF360FGZ'nin bir Dahili Flaş Ünitesi ile Birlikte Kullanılması

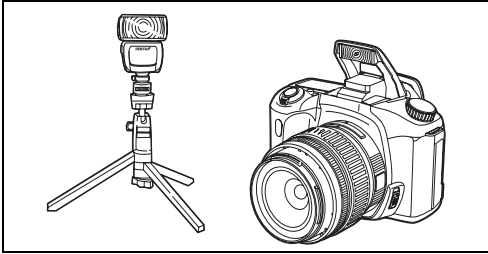

- **Yalnızca aşağıdaki kameralarla birlikte kullanıldığında AF360FGZ bir dahili flaş ünitesi ile birlikte kullanılabilir.**

***ist D, *ist, MZ-S, MZ-L/ZX-L/MZ-6, K serisi (K100D ve K100D Super hariç)
(NOT)**

K10D, gömülü yazılımın Versiyon 1.10 veya sonrasında güncellenmesini gerektirir. Aşağıdaki URL üzerinden K10D için gömülü yazılımı indiriniz ve bunu kameralarınıza kurunuz.

http://www.pentax.jp/english/support/download_digital.html

Gömülü yazılım güncellemeleri için en yakın PENTAX servis merkezi ile de irtibat kurabilirsiniz. (Bu ücrete tabi olacaktır.)

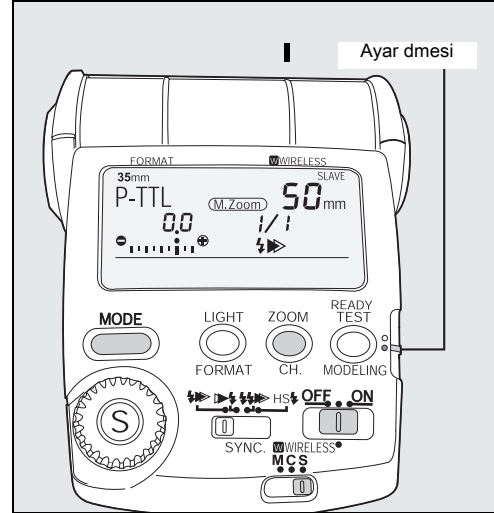

1 İlk olarak, AF360FGZ'nin kablosuz modunu ve kanalını ayarlayınız ve kanalı kamera üzerine kaydediniz.

- ① Kamerayı kapatınız ve sonrasında AF360FGZ'yi kameranın hot shoe kısmına takınız.
- ② Flaş ünitesinin açma/kapatma düğmesini (WIRELESS) konumuna ayarlayınız.
- ③ Kablosuz mod düğmesini (S) olarak ayarlayınız, bu sayede LCD panelin üst sağ köşesinde SLAVE görüntülenir.

● **Pozlama ölçümü zamanlayıcısı çalışmakta iken (Açıklık v.b. ile ilgili bilgiler vizörde görüntülenmekte iken) flaş ünitesini SLAVE olarak ayarlayamazsınız.**

- ④ LCD panelde kanalı görüntülemek üzere ayar düğmesini aşağıya doğru (sarı düğmeye) kaydırınız.
- ⑤ Kanal düğmesine (CH) basınız ve 1CH ila 4CH arasında bir kanal seçiniz.
- ⑥ Ayar düğmesini tekrar eski konumuna (sarı nokta) kaydırınız.
- ⑦ Kamerayı açtığınızda ve deklanşör düğmesine yarıya kadar bastığınızda, kanal kamera üzerine kaydedilir.

2 Daha sonra, flaş ünitesini kameradan çıkarınız ve istenen konuma yerleştiriniz.

● **Eğer flaş modu P-TTL otomatik haricindeki modlara ayarlanmışsa, (P-TTL) görüntülemek üzere flaş modu düğmesine (MODE) basınız.**

3 Kameranın dahili flaş ünitesini açınız ve kamera flaş modunu **W**(WIRELESS) olarak ayarlayınız.

4 AF360FGZ ve dahili flaş ünitesinin tam olarak şarjlı olduğunu teyit ediniz ve fotoğrafı çekiniz. AF360FGZ üzerinde bir ışık yanıp sönecektir.

● **P-TTL modunda, flaş çıkış ayarı (1/1, 2/3, 1/2, ve 1/3) ve flaş pozlama telafisi (-3,0 ila +1,0) mümkündür. (Bkz. sayfa 15.)**

● **Kameradaki flaş modu **W**(WIRELESS) olarak ayarlanmalıdır, aksi halde AF360FGZ patlamayacaktır.**

● **Kameranın fonksiyon ayarlarını değiştirerek, ana flaş olmaması üzere dahili flaş ünitesini ayarlayabilirsiniz. Bunun nasıl yapılacağı ile ilgili olarak, kameranın kullanım kılavuzuna bakınız.**

● **Test flaşı için, bakınız sayfa 55.**

Kontrol Flaşı için AF360FGZ Kameraya Takıldığında

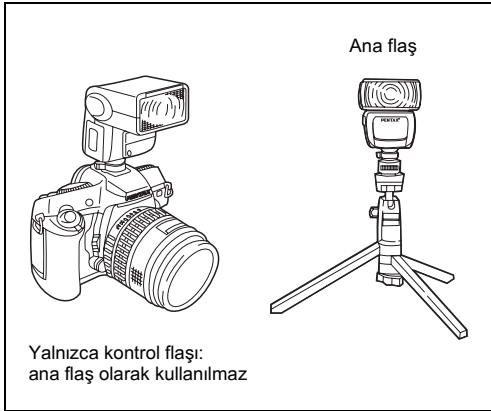

(Kameraya Takılı olan Flaş Ünitesinin Hazırlanması)

1 İlk olarak, kameraya ekli olan AF360FGZ'nin kablosuz modunu ve kanalını ayarlayınız ve bunları kamera üzerine kaydediniz.

① Kamerayı kapattıktan sonra AF360FGZ'yi kameranın hot shoe kısmına takınız.

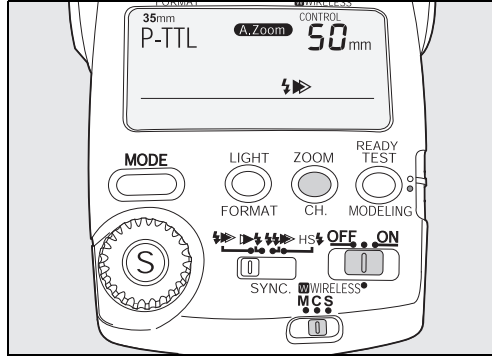

- ② Flaş ünitesinin açma/kapatma düğmesini (WIRELESS) konumuna ayarlayınız.
- ③ Kablosuz mod düğmesini (C) olarak ayarlayınız, bu sayede LCD panelin üst sağ köşesinde CONTROL görüntülenir.
- ④ LCD panelde kanalı görüntülemek üzere ayar düğmesini aşağıya doğru (sarı düğmeye) kaydırınız.
- ⑤ Kanal düğmesine (CH) basınız ve 1CH ile 4CH arasında bir kanal seçiniz.
- ⑥ Ayar düğmesini tekrar eski konumuna (sarı nokta) kaydırınız.

- ⑦ Kamerayı açtığınızda ve deklanşör düğmesine yarıya kadar bastığınızda, flaş ünitesinin kanalı kamera üzerine kaydedilir.

(Ayrılmış Flaş Ünitesinin Hazırlanması)

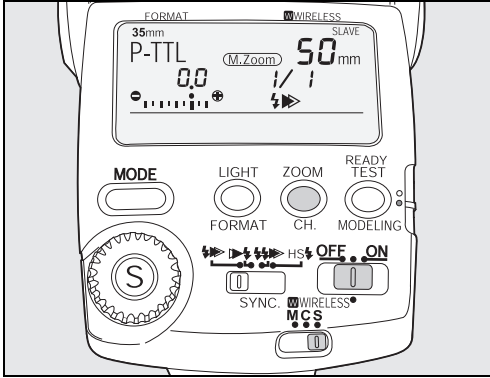

- 2** Sonrasında, ayrılmış (kablolu) flaş ünitesinin kanalını, kameraya takılı olan flaş ünitesiyle aynı kanala ayarlayınız.

- ① Diğer AF360FGZ'yi istenen konuma yerleştiriniz.
- ② Flaş ünitesinin açma/kapatma düğmesini (WIRELESS) konumuna ayarlayınız.
- ③ Kablosuz mod düğmesini (S) olarak ayarlayınız, bu sayede LCD panelin üst sağ köşesinde SLAVE görüntülenir.
- ④ LCD panelde kanalı görüntülemek üzere ayar düğmesini aşağıya doğru (sarı düğmeye) kaydırınız.
- ⑤ Kanal düğmesine (CH) basınız ve kameraya takılı olan flaş ünitesinin ayarlanmış olduğu kanalın aynısını seçiniz.
- ⑥ Ayar düğmesini tekrar eski konumuna (sarı nokta) kaydırınız.

- **iki flaş ünitesi aynı kanala ayarlanmalıdır aksi halde, ayrılmış flaş ünitesi patlamayacaktır.**

(Fotoğraf çekimi)

- 3** Her iki flaşın da tam olarak dolu olduğunu kontrol ediniz ve fotoğrafı çekiniz.
Kablosuz flaş ünitesinde bir ışık yanıp sönecektir.

Kameraya Ekli bir AF360FGZ ve Ayrılmış bir Flaş Ünitesi Ana Flaşlar olarak Kullanıldığı zaman

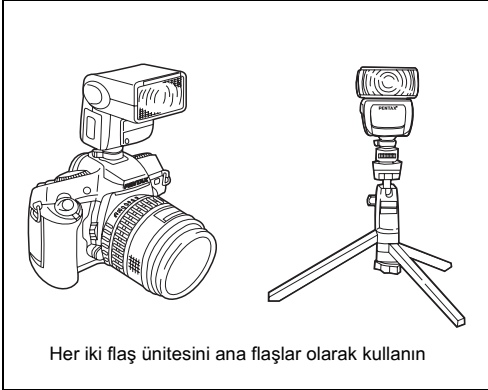

(Kameraya Takılı olan Flaş Ünitesinin Hazırlanması)

1 İlk olarak, kameraya ekli olan AF360FGZ'nin kablosuz modunu ve kanalını ayarlayınız ve bunları kamera üzerine kaydediniz.

- 1 Kamerayı kapattıktan sonra AF360FGZ'yi kameranın hot shoe kısmına takınız.

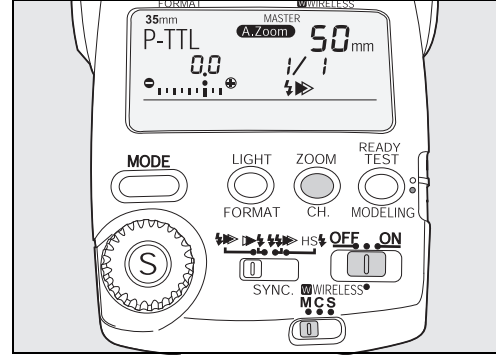

- 2 Flaş ünitesinin açma/kapatma düğmesini (WIRELESS) konumuna ayarlayınız.
- 3 Kablosuz mod düğmesini (M) olarak ayarlayınız, bu sayede LCD panelin üst sağ köşesinde MASTER görüntülenir.
- 4 LCD panelde kanalı görüntülemek üzere ayar düğmesini aşağıya doğru (sarı düğmeye) kaydırınız.
- 5 Kanal düğmesine (CH) basınız ve 1CH ile 4CH arasında bir kanal seçiniz.

- ⑥ Ayar düğmesini tekrar eski konumuna (sarı nokta) kaydırınız.
- ⑦ Kamerayı açtığınızda ve deklanşör düğmesine yarıya kadar bastığınızda, flaş ünitesinin kanalı kamera üzerine kaydedilir.

(Ayrılmış Flaş Ünitesinin Hazırlanması)

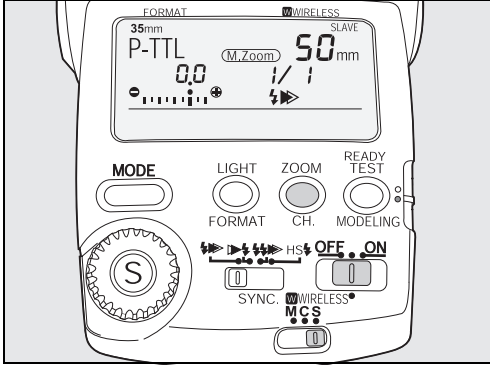

2 Sonrasında, ayrılmış (kablosuz) flaş ünitesinin kanalını, kameraya takılı olan flaş ünitesiyle aynı kanala ayarlayınız.

- ① Diğer AF360FGZ'yi istenen konuma yerleştiriniz.
- ② Flaş ünitesinin açma/kapatma düğmesini (WIRELESS) konumuna ayarlayınız.
- ③ Kablosuz mod düğmesini (S) olarak ayarlayınız, bu sayede LCD panelin üst sağ köşesinde SLAVE görüntülenir.
- ④ LCD panelde kanalı görüntülemek üzere ayar düğmesini aşağıya doğru (sarı düğmeye) kaydırınız.
- ⑤ Kanal düğmesine (CH) basınız ve kameraya takılı olan flaş ünitesinin ayarlanmış olduğu kanalın aynısını seçiniz.
- ⑥ Ayar düğmesini tekrar eski konumuna (sarı nokta) kaydırınız.

● **iki flaş ünitesi aynı kanala ayarlanmalıdır aksi halde, ayrılmış flaş ünitesi patlamayacaktır.**

(Fotoğraf çekimi)

3 Her iki flaşın da tam olarak dolu olduğunu kontrol ediniz ve fotoğrafı çekiniz.
Kablosuz flaş ünitesinde bir ışık yanıp sönecektir.

Kablosuz Yüksek-Hızlı Senk Fotoğraf Çekimi

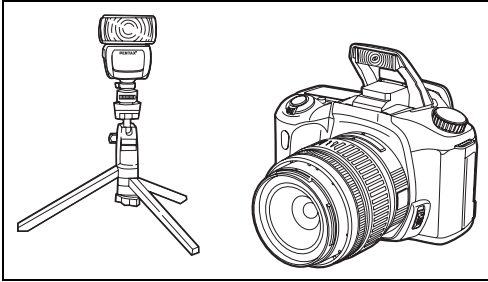

(AF360FGZ'nin bir Dahili Flaş Ünitesi ile Birlikte Kullanılması)

1 İlk olarak, AF360FGZ'nin kablosuz modunu ve kanalını ayarlayınız ve kanalı kamera üzerine kaydediniz.

- ① Kamerayı kapatınız ve sonrasında AF360FGZ'yi kameranın hot shoe kısmına takınız.
- ② Flaş ünitesinin açma/kapatma düğmesini (WIRELESS) konumuna ayarlayınız.
- ③ Kablosuz mod düğmesini (S) olarak ayarlayınız, bu sayede LCD panelin üst sağ köşesinde SLAVE görüntülenir.

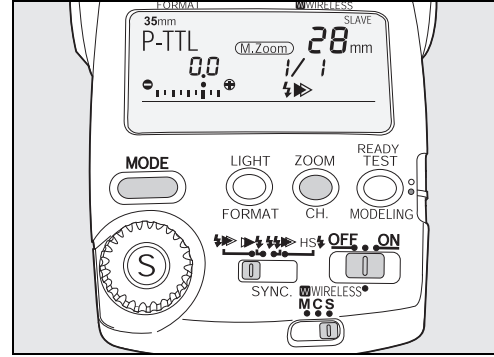

● **Pozlama ölçümü zamanlayıcısı çalışmakta iken (Açıklık v.b. ile ilgili bilgiler vizörde görüntülenmekte iken) flaş ünitesini SLAVE olarak ayarlayamazsınız.**

- ④ LCD panelde kanalı görüntülemek üzere ayar düğmesini aşağıya doğru (sarı düğmeye) kaydırınız.
- ⑤ Kanal düğmesine (CH) basınız ve 1CH ile 4CH arasında bir kanal seçiniz.
- ⑥ Ayar düğmesini tekrar eski konumuna (sarı nokta) kaydırınız.

⑦ Kamerayı açtığınızda ve deklanşör düğmesine yarıya kadar bastığınızda, kanal kamera üzerine kaydedilir.

2 Daha sonra, flaş ünitesini kameradan çıkarınız ve istenen konuma yerleştiriniz.

● **Eğer flaş modu P-TTL haricindeki modlara ayarlanmışsa, (P-TTL) görüntülemek üzere flaş modu düğmesine (MODE) basınız.**

3 Zoom konumunu ayarlayınız. (Bakınız sayfa 18)

● **Kullanmakta olduğunuz objektiften bağımsız olarak, zom konumunu (M.Zoom) ile ayarlayınız.**

4 Kameranın dahili flaş ünitesini açınız ve LCD panel üzerinde (WHS) görüntüleyiniz.

5 Kablosuz flaş ünitesinin senk modu düğmesini, başlıca perde senk (⚡▶▶) olarak ayarlayınız.

6 Kameranın pozlama modunu manuel pozlama olarak ve obtüratör hızını da X-senk hızından daha hızlı olarak ayarlayınız.

● **Eğer obtüratör hızı, kameranın X-senk hızı ile aynı veya bundan daha yavaşsa, flaş P-TTL moduna ayarlanacaktır ve bu X-senk hızından daha hızlı olduğunda, flaş yüksek-hızlı senk moduna ayarlanacaktır.**

7 AF360FGZ ve dahili flaş ünitesinin tam olarak şarjlı olduğunu teyit ediniz ve fotoğrafı çekiniz. Kablosuz flaş ünitesi üzerinde bir ışık yanıp sönecektir.

● **Dahili flaş ünitesi yalnızca kontrol flaşı amaçlı olarak kullanılır. Ana flaş olarak kullanılmayacaktır.**

● **Kamera işletimi için kamera kullanım kılavuzuna bakınız.**

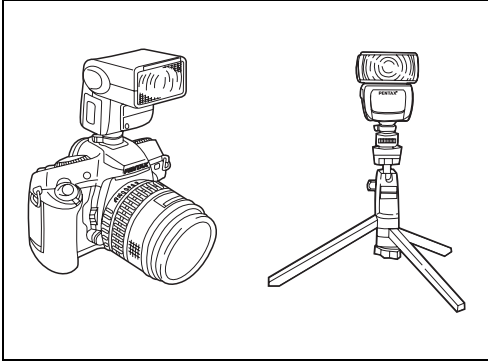

(AF360FGZ'nin başka bir AF360FGZ ile Birlikte Kullanılması)

1 İlk olarak, kameraya takılı olan AF360FGZ'nin kablosuz modunu ve kanalını ayarlayınız ve kanalı kamera üzerine kaydediniz.

- ① Kamerayı kapatınız ve sonrasında AF360FGZ'yi kameranın hot shoe kısmına takınız.
- ② Flaş ünitesinin açma/kapatma düğmesini (WIRELESS) konumuna ayarlayınız.

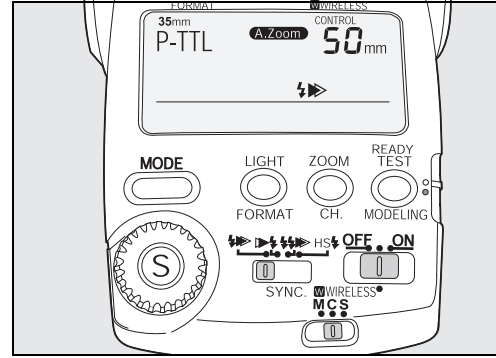

③ Kablosuz mod düğmesini (C) veya (M) olarak ayarlayınız.

KONTROL: Kameraya takılı olan flaş ünitesini kontrol flaşı olarak kullanmak için.

ANA: Her iki flaş ünitesini ana flaşlar olarak kullanmak için.

- ④ LCD panelde kanalı görüntülemek üzere ayar düğmesini aşağıya doğru (sarı düğmeye) kaydırınız.
- ⑤ Kanal düğmesine (CH) basınız ve 1CH ile 4CH arasında bir kanal seçiniz.
- ⑥ Ayar düğmesini tekrar eski konumuna (sarı nokta) kaydırınız.

⑦ Kamerayı açtığınızda ve deklanşör düğmesine yarıya kadar bastığınızda, kanal kamera üzerine kaydedilir.

2 Sonrasında, ayrılmış (kablosuz) flaş ünitesinin kanalını, kameraya takılı olan flaş ünitesiyle aynı kanala ayarlayınız.

- ① Diğer AF360FGZ'yi istenen konuma yerleştiriniz.
- ② Flaş ünitesinin açma/kapatma düğmesini (WIRELESS) konumuna ayarlayınız.
- ③ Kablosuz mod düğmesini (S) olarak ayarlayınız, bu sayede LCD panelin üst sağ köşesinde SLAVE görüntülenir.
- ④ LCD panelde kanalı görüntülemek üzere ayar düğmesini aşağıya doğru (sarı düğmeye) kaydırınız.
- ⑤ Kanal düğmesine (CH) basınız ve kameraya takılı olan flaş ünitesinin ayarlanmış olduğu kanalın aynısını seçiniz.
- ⑥ Ayar düğmesini tekrar eski konumuna (sarı nokta) kaydırınız.

● **İki flaş ünitesi aynı kanala ayarlanmalıdır aksi halde, ayrılmış flaş ünitesi patlamayacaktır.**

3 Kablosuz flaş ünitesinin senk modu düğmesini, başlıca perde senk (⚡▶▶) olarak ayarlayınız.

4 Kameranın pozlama modunu manuel pozlama olarak ve obtüratör hızını da X-senk hızından daha hızlı olarak ayarlayınız.

● **Eğer obtüratör hızı, kameranın X-senk hızı ile aynı veya bundan daha yavaşsa, flaş P-TTL moduna ayarlanacaktır ve bu X-senk hızından daha hızlı olduğunda, flaş yüksek-hızlı senk moduna ayarlanacaktır.**

5 Her iki flaşın da tam olarak dolu olduğunu kontrol ediniz ve fotoğrafı çekiniz.
Kablosuz flaş ünitesinde bir ışık yanıp sönecektir.

■Bağlı

AF360FGZ ile, flaş ünitesi kameradan otomatik veya manual modunda kablosuz olarak ayrılmış şekilde fotoğraflar çekebilirsiniz.

Flaş ünitesini kameranın dahili flaş ünitesi veya kameraya takılı olan başka bir flaş ünitesi ile kombine ediniz.

Çekim öncesinde aşağıdakileri teyit ediniz.

1. Bu fonksiyonun kameranız ve belirlediğiniz flaş modu kombinasyonu dahilinde kullanılıp kullanılmayacağı.

→ Her bir Flaş Modu ile ilgili Fonksiyonlar (sayfa 61 - 68)

2. Bir Bağlı Flaş ile Fotoğraf Çekerken Alınacak Önlemler (sayfa 76)

● Kablosuz modu destekleyen kameralar için bakınız sayfa 60.

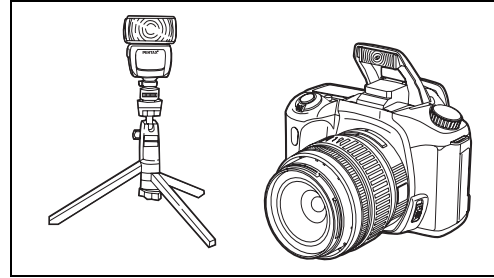

Prosedür

- 1** Bağlı modun SLAVE2 olarak ayarlı olduğunu teyit ediniz. (Bkz. sayfa 49.)
- 2** Flaş ünitesinin açma/kapatma düğmesini (WIRELESS) konumuna ayarlayınız.
- 3** Kablosuz mod düğmesini (S) olarak ayarlayınız, bu sayede LCD panelin üst sağ köşesinde SLAVE görüntülenir.
- 4** Flaş modunu ayarlamak üzere flaş modu düğmesine (MODE) basınız.

5 Nesneye uyumlu olması üzere zoom konumunu belirleyiniz ve flaş ünitesini istenen konuma yerleştiriniz.

- Bir flaş ünitesini kameradan ayrılmış olarak kurduğunuzda, bir tripod kullanıldığında kamera harici shoe adaptörünü kullanınız veya masa üzeri, sandalye v.b. gibi başka bir yerde kurduğunuzda ise kamera harici shoe klipsi CL-10'u kullanınız.

6 Kameradaki flaş ünitesini açınız.

- Eğer kameranın dahili flaş ünitesi kombinasyonun bir parçası ise, dahili flaş ünitesini çıkarınız.

7 Hazır ışığının yanıyor olduğunu kontrol ediniz ve resim çekiniz.

- Şarj etme işlemi tamamlandığında, kameranın vizöründe (⚡) yanacaktır.
- AF360FGZ'de hazır ışığı yanar.
- Bağlı sensörün kameranın dahili flaş ünitesi veya takılı flaş ünitesi tarafından patlatılan flaş alması üzere bağlı üniteyi (üniteleri) konumlayınız.
- AF360FGZ, kameranın flaş ile aynı zamanda patlayacaktır.
- Dahili flaş ünitesi ve AF360FGZ'den nesneye olan mesafeyi 4 metre dahilinde tutunuz.

■Bağlı Mod Ayarı

Bağlı flaşı düzgün bir şekilde kontrol etmek için, bağlı flaş ayarlarını belirlemeniz gereklidir.

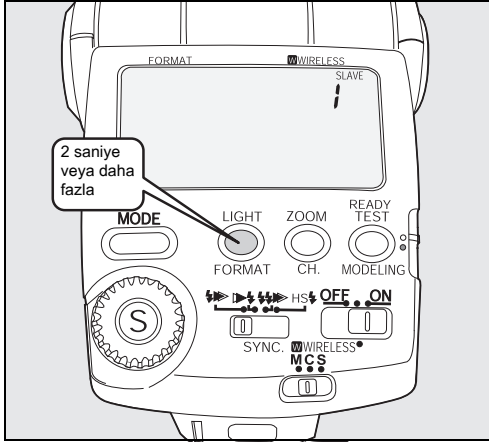

Prosedür

- 1** Ayar düğmesini yukarı kaydırınız.
- 2** 2 saniye veya daha fazla süre boyunca LCD panel aydınlatma düğmesine (LIGHT) basınız. SLAVE1 görüntülenecektir.
- 3** Seçme düğmesine (S) basıldığında 1 ve 2 arasında geçiş yapılır.
 - 1: Kablosuz modda çekim yaparken
 - 2: Bağlı flaşla fotoğraf çekimi yaparken
- Eğer bağlı mod yanlış bir moda ayarlanmışsa flaş düzgün bir şekilde patlamayacaktır. Patlaması tamamen mümkün olmayabilir veya kontrol flaşı ile eş zamanlı olarak patlayabilir.
- 4** Ayarı bitirmek üzere LCD panel aydınlatması düğmesine (LIGHT) basınız.
- SLAVE2'de floresan lambasının titreşmesi flaş ünitesinin seyrek de olsa hatalı olarak patlamasına neden olabilir.

■ Düşük-Hızlı Senk Fotoğraf Çekimi

Geceleyin veya akşamleyin bir nesnenin çekimini yapmak için normal bir flaş kullandığınızda, arka zemin çok karanlık gözükecektir çünkü normal bir flaş ışığı bunu yeteri kadar aydınlatamaz. Ancak, ön plandaki nesneyi düzgün bir şekilde pozlamak için flaşı ve az ışıklı arka planı pozlamak için de yavaş bir obtüratör hızını kullanarak hem nesneyi ve hem de arka zemini dengelemek mümkündür.

Çekim öncesinde aşağıdakileri teyit ediniz.

1. Kameranızın bu fonksiyonu destekleyip desteklemediği

→ Düşük Hızlı Senk Modunu Destekleyen Kameralar (sayfa 61)

2. Bu fonksiyonun kameranız ve belirlediğiniz flaş modu kombinasyonu dahilinde kullanılıp kullanılmayacağı.

→ Her bir Flaş Modu ile ilgili Fonksiyonlar (sayfa 61 - 68)

● Ayrıntılar için kamera kullanım kılavuzuna bakınız.

■ Flaş Yansıtma

AF360FGZ ile, nesneye ulaşmadan önce flaşı yansıtma üzere flaş kafasını tavana veya duvara hedef almak üzere kaydırabilirsiniz. Bunu yapmak, resmin daha doğal görünmesini sağlamak üzere daha yumuşak ışık ve gölgeler yaratır. Flaşın yansıtılması, nesneye ulaştığında flaşın yoğunluğunu azaltmış olacaktır. Bundan dolayı, kısa mesafelerde P-TTL veya TTL modunda çekim yapılırken bu fonksiyon etkilidir.

Yansıtma açısı, aşağıdaki açılara ayarlanabilir.

Yukarı: 0°, 45°, 60°, 75°, 90°

Aşağı: 0°, -10°

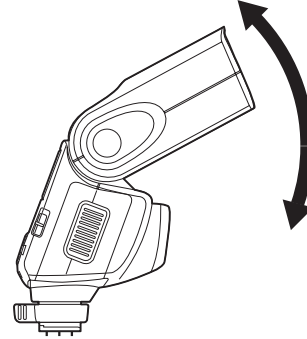

- Her bir yansıtma açısı için bir klik mekanizması bulunur.
- Açığı değiştirmek için, yansıtma kilidi serbest bırakma düğmesine basarken flaş ünitesinin flaş kafasını hareket ettiriniz.
- Flaş yansıtma kullanılırken, LCD panelde () görüntülenecektir.
- Etkili flaş mesafesi yalnızca açı -10° olarak ayarlandığında yanıp sönecektir.
- Nesneye olan mesafe 1 m veya daha az olduğunda pürüzlü pozlamayı önlemek için yansıtma açısını -10° olarak ayarlamanız tavsiye edilir.

P-TTL, TTL Otomatik Flaşlı Fotoğraf Çekimi

Yansıtıcı ışığın miktarı; yansıtıcı yüzeyin durumu, açı ve mesafeye bağlı olarak değişecektir. Ancak TTL otomatik flaş üniteleri ile flaş yansıtımlı çekim gerçekleştirmek göreceli olarak daha kolaydır. Resim çektiğiniz esnada vizördeki flaş durumu göstergesini ve LCD'deki otomatik kontrol ekranını kontrol ediniz.

Manuel Flaşlı Fotoğraf Çekimi

Flaş yansıtımlı fotoğraf çekimi esnasındaki ışığın miktarı, yansıtıcı yüzeyin durumuna bağlı olarak büyük oranda etkilendir, bundan dolayı, daha öncesinde test resimleri çekilmesi veya pozlama değiştirilip çeşitli resimler çekilmesi tavsiye edilir.

- Renkli fotoğraflar çekilirken, eğer flaş yansıtma için yansıtıcı yüzey renkli ise, renk faktörü resmi etkileyecektir, bu sebeple özellikle renkli yüzeylerin kullanılması gerekmiyorsa beyaz bir yüzey tercih edilmelidir.
- Flaş yansıtımlı fotoğraf çekimini çevre koşulları önemli oranda etkiler. Bir fotoğraf çekim kılavuzu ve diğer referansların kullanılması tavsiye edilir.

■ AF Spot Işıđı

AF360FGZ, düşük aydınlatmalı ve düşük-kontrast koşullarına sahip olan yerlerde otomatik odađa yardımcı olmak üzere bir dahili kırmızı spot ışık projektörüne sahiptir. Karanlık koşullarda flaşı otomatik odaklı kamera ile kullandığınızda, ortam aydınlatma koşullarına bađlı olarak spot ışık otomatik şekilde üretilecektir. Bu fonksiyon yalnızca kamera otomatik odađa ayarlandığında etkin hale gelir. Flaş modunun (SB) olarak ayarlanmasıyla, AF360FGZ düşük ışık altında özel olarak bir odak yardımcısı şeklinde kullanılabilir.

AF Spot Işıđının Özel olarak bir Odak Yardımı şeklinde Kullanılması

1. Açma/kapatma düđmesini açık (ON) konuma ayarlayınız.
 2. (SB) seçmek üzere flaş modu düđmesine (MODE) basınız.
 3. Kamerayı otomatik odak moduna ayarlayınız.
 4. AF spot ışığı deşarjına imkan vermesi üzere deklanşör düđmesine yarıya kadar basınız.
- **AF spot ışığı parlak ışık koşulları altında çalışmaz.**
 - **Eđer odakta göstergesi birkaç saniye içerisinde yanmazsa, bu nesnenin odaklanmasının zor olduđu anlamına gelir. Bu durumda, nesneye odaklanmak için manuel odak modunu kullanınız.**

- **Kompozisyonu deđiştirmek için, parmađınızı deklanşör düđmesinden kaldırınız ve resmi yeniden oluşturmak üzere buna tekrar yarıya kadar basınız.**
- **AF360FGZ'nin dahili AF spot ışığını kullanırken, kameradaki dahili AF spot ışığı işlev göstermeyecektir.**
- **Flaş ünitesindeki AF spot ışığı yalnızca flaş kameranın hot shoe kısmına takılı olduđuunda çalışır.**
- **AF spot ışığı özel olarak bir odak yardımcı şeklinde kullanıldığında flaş patlamaz.**

■ Geniş Açı Paneli ve Catchlight Paneli

AF360FGZ, flaş kafasının üstünde bir dahili geniş açı paneline ve catchlight paneline sahiptir.

Gerekli olduğunda aşağıdakileri uygulayınız.

1 Geniş açı panelini ve catchlight panelini dışarı doğru çekiniz.

2 Kullanmadığınız paneli yerine yerleştiriniz.

- Geniş açı panelini yerine yerleştirirken, catchlight paneli ile sıkışmaması üzere, catchlight panelini tutarken bunu içeri doğru itiniz.
- Catchlight panelini yerine yerleştirirken, bu işlemi içeri doğru iterek gerçekleştiriniz.

1.Geniş açı paneli

Geniş açı paneli aşağıdaki objektifler için flaş kapsama açısını genişletir. Flaş zoom konumu, objektifin odaksal uzunluğu ile aynı konuma sabitlenir.

(K serisi, *ist D serisi) dijital kamera için 13mm, (645D) dijital kamera için 25mm, 35mm kamera için 20mm, 645 kamera için 35mm, 67 kamera için 55mm.

2.Catchlight paneli

Bir 'catchlight', ışık kaynağının gözlerde yansımaları anlamına gelir.

Bu genellikle beyaz bir nokta şeklinde belirir ve kişileri daha canlı bir şekilde gösterir. Flaş yansıtma açısını 90°'ye ayarlayınız ve resim çekmeden önce nesneye yaklaşınız.

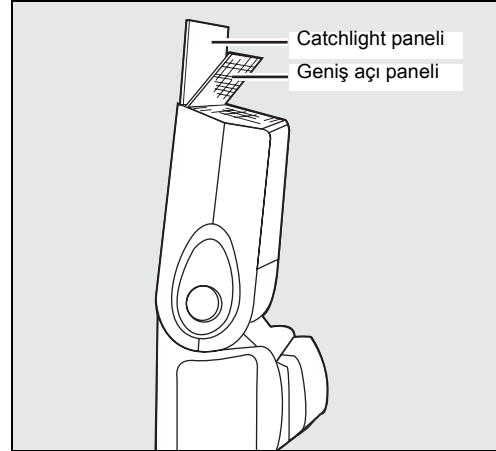

■ Modelleme Flaşı/Test Flaşı

Resim çekmeden önce, bir modelleme flaşının patlatılması gölgelerin nesne üzerinde nasıl belirmediğini görmenize yardımcı olur.

Modelleme Flaşı

1 Ayar düğmesini aşağıya (sarı nokta) kaydırınız.

2 Hazır ışığının yanmakta olduğunu kontrol ediniz, sonrasında modelleme düğmesine (MODELING) basınız. Bir saniye boyunca aralıksız şekilde flaş patlayacaktır.

3 Modelleme flaşını patlattıktan sonra, ayar düğmesini yukarıya (beyaz nokta) kaydırınız.

● **Flaş tûpünün aşırı ısınmasını veya bozulmasını önlemek için, modelleme flaşını 10 defadan çok üstüste patlatmayınız. Onuncu kezden sonra, flaş ünitesinin en az 10 dakika soğumasını bekleyiniz.**

Test Flaşı

Hazır ışığının yandığını kontrol ediniz, sonrasında test düğmesine (TEST) basınız. Test flaşı patlayacaktır.

Kamera Düğmesi Kullanılarak Modelleme Flaşlı veya Test Flaşlı Çekim Yapabilen Kameralar

Aşağıdaki kameralarla, model düğmesi (MODELING) veya test düğmesi (TEST) yerine kameradaki bir düğme kullanılabilir. Bu işlem bir ekli flaş ünitesi veya bir kablosuz flaş ünitesi ile gerçekleştirilebilir. Bunun nasıl düzenlenmesi ile ilgili bilgiler için, kameranın kullanım kılavuzuna bakınız.

*ist D: OK düğmesini kullanabilirsiniz. (Kamera kullanım kılavuzundaki "Özel Fonksiyon Çizelgesine" bakınız.)

*ist: Flaş açma düğmesini kullanabilirsiniz. (Kamera kullanım kılavuzundaki "Özel Fonksiyonun Ayarlanması" kısmına bakınız.)

MZ-S: LCD aydınlatma düğmesini kullanabilirsiniz. (Kamera kullanım kılavuzundaki "PENTAX Fonksiyonları" kısmına bakınız.)

■ AF360FGZ'nin Uzatma Kablosu ile Bağlanması

AF360FGZ'yi bir uzatma kablosu ile bağlı olan kameradan ayrılmış şekilde kullanırken, seçmeli uzatma kablosu F5P/F5P L'yi kullanınız. Seçmeli hot shoe adaptörü F_G veya seçmeli hot shoe adaptörü F'yi (sağdaki çizelgeye bakınız) kullanarak uzatma kablosu F5P/F5P L'yi kameraya bağlayınız.

- AF360FGZ'yi aşağıdaki kameraların dahili flaşı ile birlikte kullandığınızda, hot shoe adaptörü F_G'yi kullanınız. Eğer hot shoe adapter F'yi kullanmıyorsanız, dahili flaş ünitesi açılmayacaktır.

K serisi, *ist D serisi, *ist, MZ-L/ZX-L/MZ-6, MZ-S, MZ-60/ZX-60, MZ-5N/ZX-5N, MZ-30/ZX-30, MZ-7/ZX-7, MZ-3, MZ-5/ZX-5, MZ-10/ZX-10, MZ-50/ZX-50 Hot shoe adaptörü F'yi yukarıda gösterilenlerin haricindeki herhangi bir kamera ile kullanabilirsiniz.

- 67 II bir hot shoe ile birlikte sunulmaz. Seçmeli hot shoe yuvası 67 II kullanılmalıdır. Talimatlar için hot shoe yuvası 67 II kullanım kılavuzuna bakınız.

- Bir flaş ünitesini kameradan ayrılmış olarak kurduğunuzda, bir tripod kullanıldığında kamera harici shoe adaptörü F'yi kullanınız veya masa üzeri, sandalye v.b. gibi başka bir yerde kurduğunuzda ise seçmeli kamera harici shoe klipsi CL-10'u kullanınız.

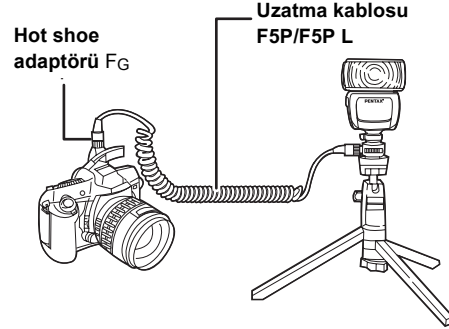

PENTAX Kameralar tarafından Desteklenen Fonksiyonlar

■ Her Bir Flaş Modunu Destekleyen Kameralar

Flaş modlarının her birini destekleyen kameralar aşağıda listelenmiştir.

Her bir flaşa bağlı olan fonksiyonların farklı olacağını aklınızda bulundurunuz. "Her bir Flaş Modu ile ilgili Fonksiyonlar" kısmına bakınız (sayfa 61 - 68).

Flaş Modu	Kamera	Notlar
P-TTL Otomatik Flaş (P-TTL)	645D, K serisi, *ist D serisi, *ist, MZ-L/ZX-L/MZ-6, MZ-S	<ul style="list-style-type: none"> - Pozlama modu Programlı AE, Obtüratör Öncelikli AE veya Açıklık-Öncelikli AE olarak ayarlandığında, flaş modunu manuel (M) olarak ayarlamış olsanız bile, kameranın pozlama ölçümü çalışıyor olduğunda (vizörde bilgiler gösterilmekte iken) otomatik olarak (P-TTL) ayarına geçilecektir. Kamera pozlama modu Manuel (M) olarak ayarlandığında Manuel flaş modunu (M) artık kullanabilirsiniz. (645D, K serisi, *ist DS2, *ist DS ve *ist D ile, eğer objektifin açıklığı A'nın haricindeki bir konuma getirilirse, flaş modu TTL'ye geçecektir.) - Sürüklenen perde senk veya kontrast kontrolü senk modunda, bunu manuel (M) olarak ayarlamış olsanız bile, deklanşör düğmesine yarıya kadar bastığınızda flaş modu otomatik olarak (P-TTL) moduna geçecektir. - Eğer kamera pozlama ölçme zamanlayıcısı açık ise, flaş modu düğmesine (MODE) basarak (A) veya (M) seçiniz. - Aşağıdaki kameralarda (P-TTL) görüntülense bile, mevcut fotoğraf (TTL) ile çekilir. <p>LX, Super A/Super Program, 645</p>

Flaş Modu	Kamera	Notlar
TTL Otomatik Flaş (TTL)	67 II	- Sürüklenen perde senk veya kontrast kontrolü senk modunda, bunu manuel (M) olarak ayarlamış olsanız bile, deklanşör düğmesine yarıya kadar bastığınızda flaş modu otomatik olarak (TTL) moduna geçecektir.
	645N II, 645N, Z/PZ serisi, MZ/ZX serisi (MZ-M/ZX-M hariç), SFX _N /SF1 _N , SFX/SF1	- Pozlama modu Programlı AE, Obtüratör Öncelikli AE veya Açıklık Öncelikli AE olduğunda, manuel (M) olarak ayarlamış olsanız bile flaş modu otomatik olarak (TTL) moduna geçecektir. Kamera pozlama modu Manuel (M) olarak ayarlıyken Manuel flaş modunu (M) kullanabilirsiniz. - Sürüklenen perde senk veya kontrast kontrolü senk modunda, bunu manuel (M) olarak ayarlamış olsanız bile, deklanşör düğmesine yarıya kadar bastığınızda flaş modu otomatik olarak (TTL) moduna geçecektir. - Eğer kamera pozlama ölçme zamanlayıcısı açık ise (bilgiler vizörde görüntülenir), flaş modu düğmesine (MODE) basarak (A) veya (M) seçemezsiniz. - SF7/SF10 ile (TTL) ayarını kullanamazsınız.
	645, Super A/Super Program, LX	-
Otomatik Flaş (A)	Açıklık ayarı özelliği olan PENTAX tek objektifli refleks kameralar	- Aşağıdaki koşullar altında otomatik odaklı kameralar (A)'yı da kullanabilir. - Kamera pozlama modu manuel pozlamaya ayarlanmıştır. - Kamera pozlama ölçme zamanlayıcısı kapalıdır. - Aşağıdaki kamera ve pozlama modu kombinasyonları ile, eğer açıklık F2'den daha parlak bir değere ayarlanmışsa düzgün fotoğraf çekemezsiniz. Kamera: Z-5P, Z-5, Z-1P/PZ-1P, Z-1/PZ-1, SFX _N /SF1 _N , SF7/SF10, SFX/SF1 Pozlama modu: Programlı AE ve Obtüratör Öncelikli AE
Manuel Flaş (M)	Açıklık ayarı özelliği olan PENTAX tek objektifli refleks kameralar	-

■ Her Bir Senk Modunu Destekleyen Kameralar

Senk modlarının her birini destekleyen kameralar aşağıda listelenmiştir.

Bunların hangi koşullar altında kullanılabilceği, kamera türü ve ayarlarına bağlı olarak farklılık gösterir. Ayrıntılar için, sınırlamalar referans sayfalarına bakınız.

Senk Modu	Kamera		Sınırlamalar Referans Sayfası
Başlıca perde senk (⚡▶▶)	Bir hot shoe ile tedarik edilmiş olan tüm PENTAX tek objektifli refleks kameralar		sayfa 69
Sürüklenen perde senk (▶▶⚡)	Dijital tek objektifli refleks kameralar	645D, K serisi, *ist D serisi	sayfa 69
	Film kameralar (orta format)	67II, 645NII, 645N	
	Film kameralar (35mm otomatik odak tek objektifli refleks kameralar)	*ist, Z/PZ serisi, MZ/ZX serisi (MZ-M/ZX-M hariç), SFX _N /SF1 _N , SFX/SF1, SF7/SF10	
Kontrast kontrolü senk (⚡▶▶▶)	Dijital tek objektifli refleks kameralar	645D, K serisi, *ist D serisi	sayfa 71
	Film kameralar (orta format)	67II, 645NII, 645N	
	Film kameralar (35mm otomatik odak tek objektifli refleks kameralar)	*ist, Z/PZ serisi, MZ/ZX serisi (MZ-M/ZX-M hariç), SFX _N /SF1 _N , SFX/SF1, SF7/SF10	
Yüksek-hızlı senk (HS⚡)	Dijital tek objektifli refleks kameralar	645D, K serisi, *ist D serisi	sayfa 73
	Film kameralar (35mm otomatik odak tek objektifli refleks kameralar)	*ist, MZ-S, MZ-L/ZX-L/MZ-6	

■Kablosuz Modu Destekleyen Kameralar

Fonksiyon	Kamera		Notlar
Kablosuz Mod (WIRELESS)	Dijital tek objektifli refleks kameralar	645D, K serisi (NOTE), *ist D serisi	- Kablosuz modda çekim yaparken, bağlı modu SLAVE1'e ayarlayınız (bkz. sayfa 49). - Aşağıdaki kameralarla, dahili flaşla birlikte kullanılan kablosuz modda fotoğraf çekemezsiniz. K100D Super, K110D, K100D, *ist DL2, *ist DS2, *ist DS, *ist DL
	Film kameralar (35mm otomatik odak tek objektifli refleks kameralar)	*ist, MZ-S, MZ-L/ ZX-L/MZ-6	

(NOT) K10D için, gömülü yazılım Versiyon 1.10 veya daha yenisine güncellenmelidir (sayfa 37).

Eğer kameranız kablosuz modu desteklemiyorsa, bağlı flaşı kullanabilirsiniz. Bu durumda, mevcut flaş modları otomatik ve manuel olacaktır (sayfa 47).

■ Düşük Hızlı Senk Modunu Destekleyen Kameralar

Fonksiyon	Kamera	Notlar	
Düşük hızlı senk	Dijital tek objektifli refleks kameralar	645D, K serisi, *ist D serisi	Düşük-hızlı senk, B (Ampul Pozlama) hariç olmak üzere aşağıdaki kameralar için mümkün değildir. - Obtüratör hızının flaş X-senk hızından daha yavaş ayarlanması mümkün olmayan kameralar. - Flaş ünitesinin şarj olması bittiğinde obtüratör hızı otomatik olarak X-senk hızına ayarlanan kameralar. - Obtüratör hızı manuel olarak yalnızca B'ye (Ampul Pozlama) ayarlanabilen kameralar.
	Film kameralar (35mm otomatik odak tek objektifli refleks kameralar)	*ist, MZ/ZX serisi, Z/PZ serisi, SFX _N /SF1 _N , SFX/SF1, SF7/SF10	
	Film kameralar (orta format)	67 II , 645N II , 645N, 645	
	Film kameralar (35mm manuel odak tek objektifli refleks kameralar)	Aşağıdaki koşulları karşılayan kameralar: - Obtüratör hızı flaş X-senk hızından daha yavaş ayarlanabilen kameralar. - Flaş ünitesinin şarj olması bitse bile obtüratör hızı otomatik olarak değiştirilmez.	

■ Her Bir Flaş Modu ile İlgili Fonksiyonlar

Desteklenen flaş modları ve senk modları her bir kamera modeli için farklılık gösterir.

Aşağıdaki tabloya bakınız.

(Evet: kullanılabilir, □: belli koşullar altında kullanılabilir, Hayır: kullanılamaz, -: Flaş modu desteklenmez)

* Flaş modu SB (AF nokta ışığı) olarak ayarlandığında, flaş ünitesi patlamayacaktır (bakınız sayfa 53).

1. P-TTL Otomatik Flaş Modunu Destekleyen Kameralar

Tip A (Dijital tek objektifli refleks kameralar):

645D, K serisi, *ist D serisi

Tip B (Film kameralar (35mm otomatik odak tek objektifli refleks)): *ist, MZ-L/ZX-L/MZ-6, MZ-S

Flaş Modu	(P-TTL) P-TTL otomatik flaşlı fotoğraf çekimi		(TTL) TTL otomatik flaşlı fotoğraf çekimi		(A) otomatik flaşlı fotoğraf çekimi	(M) manuel flaşlı fotoğraf çekimi	(SB) AF spot ışığı
	(A)	(B)	(A)	(B)	(A), (B)	(A)* ¹ , (B)	(A), (B)
Başlıca perde senk	Evet	Evet	Evet	Evet	Evet	Evet	-
Sürüklenen perde senk	Evet	Evet	Evet	Evet	Hayır	Hayır	-
Düşük hızlı senk	Evet	Evet	Evet	Evet	Evet	Evet	-
Yüksek-hızlı senk	Evet	Evet	Evet	Evet	Hayır	Hayır	-
Flaş ünitesi şarj olduğunda X-senk hızına otomatik olarak geçme	Evet	Evet	Evet	Evet	Evet	Evet	-
Vizördeki flaş hazır görüntüsü	Evet	Evet	Evet	Evet	Evet	Evet	-
Otomatik kontrol ekranı	Hayır	Evet	Hayır	Evet	Hayır	Hayır	-
Bağlı flaş	Hayır	Evet	Hayır	Evet	Evet	Evet	-
Kablosuz kumanda	Evet* ²	Evet	Evet	Evet	Hayır	Hayır	-
Kırmızı-göz azaltımı	Evet	Evet	Evet	Evet	Evet	Evet	-
AF spot ışığı	Evet	Evet	Evet	Evet	Hayır	Evet	Evet

*¹: Kameranın türüne bağlı olarak, eğer AE Ölçümü açılırsa, flaş modu [P-TTL] veya [TTL] olarak değişir. Ayrıntılar için, bkz. sayfa 57.

*²: K10D, gömülü yazılım Versiyon 1.10 veya daha yenisine güncellenmelidir

2. TTL Otomatik Flaş Modunu Destekleyen Kameralar <Filmi kameralar (35mm otomatik odak tek objektifli refleks kameralar)>

Tip A: MZ-60/ZX-60, MZ-5N/ZX-5N, MZ-30/ZX-30, MZ-7/ZX-7, Z-1/PZ-1, Z-5, Z-1P/PZ-1P, Z-5P, Z-20/PZ-20, Z-20P, Z-50P, Z-70P, SFX/SF1, SFX_N/SF1_N

Tip B: MZ-3, MZ-5/ZX-5, MZ-10/ZX-10, MZ-50/ZX-50

Tip C: Z-10/PZ-10

Flaş Modu	(P-TTL) P-TTL otomatik flaşlı fotoğraf çekimi	(TTL) TTL otomatik flaşlı fotoğraf çekimi			(A) otomatik flaşlı fotoğraf çekimi			(M) manuel flaşlı fotoğraf çekimi			(SB) AF spot ışığı
		(A)	(B)	(C)	(A)	(B)	(C)	(A)	(B)	(C)	
Başlıca perde senk	-	Evet	Evet	Evet	Evet	Evet	Evet	Evet	Evet	Evet	-
Sürüklenen perde senk	-	Evet	Evet	Evet	Hayır	Hayır	Hayır	Hayır	Hayır	Hayır	-
Düşük hızlı senk	-	Evet	Evet	Evet	Evet	Evet	Evet	Evet	Evet	Evet	-
Yüksek-hızlı senk	-	Hayır	Hayır	Hayır	Hayır	Hayır	Hayır	Hayır	Hayır	Hayır	-
Flaş ünitesi şarj olduğunda X-senk hızına otomatik olarak geçme	-	Evet	Evet	Evet	Evet	Evet	Evet	Evet	Evet	Evet	-
Vizördeki flaş hazır görüntüsü	-	Evet	Evet	Evet	Evet	Evet	Evet	Evet	Evet	Evet	-
Otomatik kontrol ekranı	-	Evet	Evet	Evet	Hayır	Hayır	Hayır	Hayır	Hayır	Hayır	-
Bağlı flaş	-	Hayır	Hayır	Hayır	Evet	Evet	Evet	Evet	Evet	Evet	-
Kablosuz kumanda	-	Hayır	Hayır	Hayır	Hayır	Hayır	Hayır	Hayır	Hayır	Hayır	-
Kırmızı-göz azaltımı	-	Evet*1	# *2	Hayır	Evet*1	# *2	Hayır	Evet*1	# *2	Hayır	-
AF spot ışığı	-	Evet	Evet	Evet	Hayır	Hayır	Hayır	Evet	Evet	Evet	Evet

*1: Yalnızca kırmızı-göz azaltımı ile tedarik edilmiş olan kameralarla birleştirildiğinde. (MZ-5N, Z-1P ve Z-5P hariç.)

*2: Yalnızca AF360FGZ kameradan çıkarıldığında ve bir uzatma kablosu ile bağlandığında. (MZ-3, MZ-5, MZ-10 ve MZ-50 hariç.)

<Film cameras (medium format)>

Tip D: 67 II

Tip E: 645 N II, 645 N

Tip F: 645

Flaş Modu	(P-TTL) P-TTL otomatik flaşlı fotoğraf çekimi	(TTL) TTL otomatik flaşlı fotoğraf çekimi			(A) otomatik flaşlı fotoğraf çekimi			(M) manuel flaşlı fotoğraf çekimi			(SB) AF spot ışığı		
		(D)	(E)	(F)	(D)	(E)	(F)	(D)	(E)	(F)	(D)	(E)	(F)
Başlıca perde senk	-	Evet	Evet	Evet	Evet	Evet	Evet	Evet	Evet	Evet	-	-	-
Sürüklenen perde senk	-	Evet	Evet	Hayır	Hayır	Hayır	Hayır	Hayır	Hayır	Hayır	-	-	-
Düşük hızlı senk	-	Evet	Evet	Hayır	Evet	Evet	Hayır	Evet	Evet	Hayır	-	-	-
Yüksek-hızlı senk	-	Hayır	Hayır	Hayır	Hayır	Hayır	Hayır	Hayır	Hayır	Hayır	-	-	-
Flaş ünitesi şarj olduğunda X-senk hızına otomatik olarak geçme	-	Evet	Evet	Evet	Evet	Evet	Evet	Evet	Evet	Evet	-	-	-
Vizördeki flaş hazır görüntüsü	-	Evet	Evet	Evet	Evet	Evet	Evet	Evet	Evet	Evet	-	-	-
Otomatik kontrol ekranı	-	Evet	Evet	Evet	Hayır	Hayır	Evet	Hayır	Hayır	Evet	-	-	-
Bağlı flaş	-	Hayır	Hayır	Hayır	Evet	Evet	Hayır	Evet	Evet	Hayır	-	-	-
Kablosuz kumanda	-	Hayır	Hayır	Hayır	Hayır	Hayır	Hayır	Hayır	Hayır	Hayır	-	-	-
Kırmızı-göz azaltımı	-	Hayır	Hayır	Hayır	Hayır	Hayır	Hayır	Hayır	Hayır	Hayır	-	-	-
AF spot ışığı	-	-	Evet	-	-	Hayır	-	-	Evet	-	-	Evet	-

<Film cameras (35mm manual focus single lens reflex cameras)>

Tip G: LX

Tip H: Super A/Super Program

Flaş Modu	(P-TTL) P-TTL otomatik flaşlı fotoğraf çekimi	(TTL) TTL otomatik flaşlı fotoğraf çekimi		(A) otomatik flaşlı fotoğraf çekimi		(M) manuel flaşlı fotoğraf çekimi		(SB) AF spot ışığı
		(G)	(H)	(G)	(H)	(G)	(H)	
Kamera tipi	(G), (H)	(G)	(H)	(G)	(H)	(G)	(H)	(G), (H)
Başlıca perde senk	-	Evet	Evet	Evet	Evet	Evet	Evet	-
Sürüklenen perde senk	-	Hayır	Hayır	Hayır	Hayır	Hayır	Hayır	-
Düşük hızlı senk	-	Hayır	Hayır	Hayır	Evet	Hayır	Evet	-
Yüksek-hızlı senk	-	Hayır	Hayır	Hayır	Hayır	Hayır	Hayır	-
Flaş ünitesi şarj olduğunda X-senk hızına otomatik olarak geçme	-	Evet	Evet	Evet	Evet	Evet	Evet	-
Vizördeki flaş hazır görüntüsü	-	Evet	Evet	Evet	Evet	Evet	Evet	-
Otomatik kontrol ekranı	-	Evet	Evet	Evet	Evet	Evet	Hayır	-
Bağlı flaş	-	Hayır	Hayır	Hayır	Hayır	Hayır	Hayır	-
Kablosuz kumanda	-	Hayır	Hayır	Hayır	Hayır	Hayır	Hayır	-
Kırmızı-göz azaltımı	-	Hayır	Hayır	Hayır	Hayır	Hayır	Hayır	-
AF spot ışığı	-	-	-	-	-	-	-	-

3. TTL Otomatik Flaş Modunu Desteklemeyen Kameralar <Filmlı kameralar (35mm otomatik odak tek objektifli refleks kameralar)>

Tip A: SF7/SF10

Flaş Modu	(P-TTL) P-TTL otomatik flaşlı fotoğraf çekimi	(TTL) TTL otomatik flaşlı fotoğraf çekimi	(A) otomatik flaşlı fotoğraf çekimi	(M) manuel flaşlı fotoğraf çekimi	(SB) AF spot ışığı
Kamera tipi	(A)	(A)	(A)	(A)	(A)
Başlıca perde senk	-	-	Evet	Evet	-
Sürüklenen perde senk	-	-	Hayır	Hayır	-
Düşük hızlı senk	-	-	Evet	Evet	-
Yüksek-hızlı senk	-	-	Hayır	Hayır	-
Flaş ünitesi şarj olduğunda X-senk hızına otomatik olarak geçme	-	-	Evet	Evet	-
Vizördeki flaş hazır görüntüsü	-	-	Evet	Evet	-
Otomatik kontrol ekranı	-	-	Hayır	Hayır	-
Bağlı flaş	-	-	Evet	Evet	-
Kablosuz kumanda	-	-	Hayır	Hayır	-
Kırmızı-göz azaltımı	-	-	Evet	Evet	-
AF spot ışığı	-	-	Hayır	Evet	Evet

<Film cameras (35mm manual focus single lens reflex camera, 67 camera)>

Tip B: MZ-M/ZX-M

Tip C: P30T, P30N/P3N, P30, P50/P5, A3Date, A3DateS, Program A/Program Plus

Tip D: ME, ME-Super, MG, ME-F/MEF, MV1/MV

Flaş Modu	(P-TTL) P-TTL otomatik flaşlı fotoğraf çekimi	(TTL) TTL otomatik flaşlı fotoğraf çekimi	(A) otomatik flaşlı fotoğraf çekimi			(M) manuel flaşlı fotoğraf çekimi			(SB) AF spot ışığı
			(B)	(C)	(D)	(B)	(C)	(D)	
Kamera tipi	(B), (C), (D)	(B), (C), (D)	(B)	(C)	(D)	(B)	(C)	(D)	(B), (C), (D)
Başlıca perde senk	-	-	Evet	Evet	Evet	Evet	Evet	Evet	-
Sürüklenen perde senk	-	-	Hayır	Hayır	Hayır	Hayır	Hayır	Hayır	-
Düşük hızlı senk	-	-	Evet	Evet*1	Hayır	Evet	Evet*1	Hayır	-
Yüksek-hızlı senk	-	-	Hayır	Hayır	Hayır	Hayır	Hayır	Hayır	-
Flaş ünitesi şarj olduğunda X-senk hızına otomatik olarak geçme	-	-	Evet	Evet	Evet*2	Evet	Evet	Evet*2	-
Vizördeki flaş hazır görüntüsü	-	-	Evet	Evet	Evet*2	Evet	Evet	Evet*2	-
Otomatik kontrol ekranı	-	-	Evet	Evet	Hayır	Evet	Hayır	Hayır	-
Bağlı flaş	-	-	Hayır	Hayır	Hayır	Hayır	Hayır	Hayır	-
Kablosuz kumanda	-	-	Hayır	Hayır	Hayır	Hayır	Hayır	Hayır	-
Kırmızı-göz azaltımı	-	-	Hayır	Hayır	Hayır	Hayır	Hayır	Hayır	-
AF spot ışığı	-	-	-	-	-	-	-	-	-

*1: A3Date ve A3DateS için B (Ampul Pozlama) ile düşük-hızlı senk.

*2: ME hariç.

Tip E: Tip A ila D, 67 kameranın haricindeki 35mm tek objektifli refleks kameralar

Flaş Modu	(P-TTL) P-TTL otomatik flaşlı fotoğraf çekimi	(TTL) TTL otomatik flaşlı fotoğraf çekimi	(A) otomatik flaşlı fotoğraf çekimi	(M) manuel flaşlı fotoğraf çekimi	(SB) AF spot ışığı
Kamera tipi	(E)	(E)	(E)	(E)	(E)
Başlıca perde senk	-	-	Evet	Evet	-
Sürüklenen perde senk	-	-	Hayır	Hayır	-
Düşük hızlı senk	-	-	Hayır	Hayır	-
Yüksek-hızlı senk	-	-	Hayır	Hayır	-
Flaş ünitesi şarj olduğunda X-senk hızına otomatik olarak geçme	-	-	Hayır	Hayır	-
Vizördeki flaş hazır görüntüsü	-	-	Hayır	Hayır	-
Otomatik kontrol ekranı	-	-	Hayır	Hayır	-
Bağlı flaş	-	-	Hayır	Hayır	-
Kablosuz kumanda	-	-	Hayır	Hayır	-
Kırmızı-göz azaltımı	-	-	Hayır	Hayır	-
AF spot ışığı	-	-	-	-	-

■ Senk Modu Sınırlamaları

Başlıca Perde Senk ile Fotoğraf Çekimi (⚡▶▶)

Bu senk modu bir hot shoe ile tedarik edilen tüm PENTAX tek objektifli refleks kameralarla kullanılabilir. Ancak, kamera türüne ve ayarlarına bağlı olarak sınırlamalar mevcuttur.

Kamera Modeli	Kamera Ayarları	Sınırlamalar
Z-1/PZ-1, Z-5, Z-1P/PZ-1P, Z-5P	Pozlama modu: IF düğmesine basılmasıyla Programlı AE (Hiper Program), Hiper Program Açıklık Öncelikli AE, Açıklık Öncelikli AE, Hiper Manuel	Minimum obtüratör hızı, kullanmakta olduğunuz objektifin odaksal uzunluğuna bağlı olarak değişir.
	Pozlama modu: Hiper Program Obtüratör Öncelikli AE	Minimum obtüratör hızı, ortam parlaklığına bağlı olarak değişir.
SFX _N /SF1 _N	Pozlama modu: Programlı AE, Obtüratör Öncelikli AE	Obtüratör hızı, 1/60 ila 1/125 sn. aralığında değişir.
	Pozlama modu: Açıklık Öncelikli AE	Obtüratör hızı, 1/125 sn. olarak sabittir.

Sürüklenen Perde Senk ile Fotoğraf Çekimi (▶▶⚡)

Bu senk modunu destekleyen kameralar şu şekildedir.



Kullanılabilecek olan obtüratör hızları, kamera türüne bağlı olarak değişiklik gösterebilir.

Kamera Kategorisi	Kamera Modeli	Obtüratör Hızı
Dijital tek objektifli refleks kameralar	K serisi, *ist DL2, *ist DS2, *ist DL, *ist DS	1/90 sn. veya daha yavaş
	645D, *ist D	1/60 sn. veya daha yavaş
Film kameralar (orta format)	67 II	1/15 sn. sabit (Açıklık Öncelikli AE'de)
		1/15 sn. veya daha yavaş (manuel pozlamada)

Kamera Kategorisi	Kamera Modeli	Obtüratör Hızı
Film kameralar (orta format)	645N II , 645N	1/45 sn. sabit (Programlı AE ve Açıklık Öncelikli AE'de)
		1/45 sn. veya daha yavaş (Obtüratör Öncelikli AE ve manuel pozlamada)
Film kameralar (35mm otomatik odak tek objektifli refleks)	MZ-S	1/90 sn. veya daha yavaş
	Z-1/PZ-1, Z-5, Z-1P/PZ-1P, Z-5P	1/125 sn. veya daha yavaş (Programlı AE ve Hiper Program'da Açıklık Öncelikli AE)* ¹
		1/125 sn. veya daha yavaş (Hiper Program'da Obtüratör Öncelikli AE)* ²
	Z-10/PZ-10	1/60 sn. sabit (Programlı AE'de)
	SFX _N /SF1 _N , SFX/SF1, SF7/SF10	1/60 sn. sabit (Programlı AE, Obtüratör Öncelikli AE ve Açıklık Öncelikli AE'de)
		1/60 sn. veya daha yavaş (manuel pozlamada)
Yukarıdakilerin haricindeki 35mm otomatik odak tek objektifli refleks kameralar	1/60 sn. veya daha yavaş	

*1: Minimum obtüratör hızı, kullanmakta olduğunuz objektifin odaksal uzunluğuna bağlı olarak değişir.

*2: Minimum obtüratör hızı, ortam ışığına bağlı olarak değişir.

- Aşağıdaki koşul altında iken flaş modu otomatik olarak P-TTL otomatik flaşa geçer: flaş modu manuel flaşa (M) ayarlıdır ve senk modu sürüklenen perde senk () olarak ayarlanmıştır.
- Yalnızca aşağıdaki durumda LCD panelde () görüntülenir: Kameranın deklanşör düğmesine yarıya kadar basıldığında ve kamera pozlama ölçüm zamanlayıcısı (veriler vizörde görüntülenir) açık olduğunda.
- Aşağıdaki kameraların dahili flaş üniteleri sürüklenen perde senk fonksiyonuna sahip değildir. AF360FGZ ile birlikte kullanıldığında, dahili flaş ünitesi patlamaz - yalnızca harici flaş ünitesi patlar.
SFX/SF1, SFX_N/SF1_N, SF7/SF10, Z-10/PZ-10

Kontrast Kontrolü Senk ile Fotoğraf Çekimi (⚡➡➡)

Bu senk modunu destekleyen flaş üniteleri şu şekildedir.

Ancak kullanılabilir olan flaş modları, kameralar ve kamera obtüratör hızları, flaş ünitesine bağlı olarak değişiklik gösterebilir. Obtüratör hızını, aşağıdaki obtüratör hızı sütununda gösterilen hıza ayarlayınız.

Flaş Ünitesi	Flaş Modu	Kamera Modeli
AF360FGZ, AF540FGZ, AF200FG, dahili flaş üniteleri	P-TTL otomatik flaş (Flaşı başka bir flaş moduna ayarlamış olsanız bile, fotoğraf otomatik olarak P-TTL otomatik flaş modunda çekilir.)	645D, K serisi, *ist D serisi, *ist, MZ-S, MZ-L/ZX-L/MZ-6
AF330FTZ, AF500FTZ, AF400FTZ, AF240FT	TTL otomatik flaş (Flaşı başka bir flaş moduna ayarlamış olsanız bile, fotoğraf otomatik olarak TTL otomatik flaş modunda çekilir.)	67 II, 645N II, 645N veya herhangi bir 35mm otomatik odak tek objektifli refleks kamera

Kamera Kategorisi	Kamera Modeli	Obtüratör Hızı
Dijital tek objektifli refleks kameralar	K serisi, *ist DL2, *ist DS2, *ist DL, *ist DS	1/180 sn. veya daha yavaş
	*ist D	1/150 sn. veya daha yavaş
	645D	1/125 sn. veya daha yavaş
Film kameralar (orta format)	67 II	1/15 sn. sabit (Açıklık Öncelikli AE'de)
		1/15 sn. veya daha yavaş (manuel pozlamada)

Kamera Kategorisi	Kamera Modeli	Obtüratör Hızı
Film kameralar (orta format)	645N II , 645N	1/45 sn. sabit (Programlı AE ve Açıklık Öncelikli AE'de)
		1/45 sn. veya daha yavaş (Obtüratör Öncelikli AE ve manuel pozlamada)
Film kameralar (35mm otomatik odak tek objektifli refleks kameralar)	Z-1/PZ-1, Z-1P/PZ-1P, Z-5, Z-5P	1/60 sn. sabit (Programlı AE ve Hiper Program'da Açıklık Öncelikli AE'de)* ¹
		1/60 sn. veya daha yavaş (Hiper Program'da Obtüratör Öncelikli AE)* ²
	Z-10/PZ-10	1/60 sn. sabit (Programlı AE'de)
		1/60 sn. veya daha yavaş (manuel pozlamada)
	SFX _N /SF1 _N , SFX/SF1 ve SF7/SF10	1/60 sn. sabit (Programlı AE'de)
1/60 sn. veya daha yavaş (manuel pozlamada)		
Yukarıdakilerin haricindeki tüm 35mm otomatik odak tek objektifli refleks kameralar	1/60 sn. veya daha yavaş	

*1: Minimum obtüratör hızı, kullanmakta olduğunuz objektifin odaksal uzunluğuna bağlı olarak değişir.







*2: Minimum obtüratör hızı, ortam ışığına bağlı olarak değişir.

- Aşağıdaki koşul altında iken flaş modu otomatik olarak P-TTL otomatik ayarına geçer: Flaş modu manuel flaşa (M) ayarlandığında ve senk modu kontrast kontrolü senk (⚡⚡▶) olarak ayarlandığında.
- Yalnızca aşağıdaki durumda LCD panelde (⚡⚡▶) görüntülenir: Kameranın deklanşör düğmesine yarıya kadar basıldığında ve kamera pozlama ölçüm zamanlayıcısı (veriler vizörde görüntülenir) açık olduğunda.

Yüksek-Hızlı Senk Modu ile Fotoğraf Çekimi (HS)

Bu senk modunu destekleyen kameralar şu şekildedir. Kameranızı aşağıdaki ayarlara göre ayarladığınızdan emin olunuz:

- Obtüratör hızı: flaş ünitesinin X-senk hızından daha hızlı
- Pozlama modu: Tv (Obtüratör Öncelikli), Av (Açıklık Öncelikli), M (manuel)
Yukarıdaki haricindeki pozlama modları bu senk modu ile uyumlu değildir. Yüksek-Hızlı Senk Modu ile Desteklenmeyen Pozlama Modları sütununa bakınız.

Kamera Modeli	Yüksek-Hızlı Senk Modu ile Desteklenmeyen Pozlama Modları	Notlar
K100D, K110D, K100D Super, *ist D serisi (*ist D hariç), *ist, MZ-L/ZX-L/MZ-6	AUTO PICT,  ,  ,  ,  ,  ,  , P, SCN, Sv ve B (Ampul Pozlama) modları	Kullanılabilecek olan pozlama modları kamera modeline bağlı olarak farklılık gösterir. Ayrıntılar için, kameranın kullanım kılavuzuna bakınız.
645D, K serisi (K100D, K110D ve K100D Super hariç), *ist D	Green, P, (programlı AE etkin hale getirildiğinde), Sv ve B (ampul Pozlama) modları	Kamera P modunda olduğunda aşağıdaki metodu kullanarak yüksek-hızlı senk modunda fotoğraf çekebilirsiniz. - Obtüratör hızının flaş ünitesinin X-senk hızından daha hızlı olması için Av kadranını veya Tv kadranını kullanarak kamerayı ayarlayınız. Kullanılabilecek olan pozlama modları kamera modeline bağlı olarak farklılık gösterir. Ayrıntılar için, kameranın kullanım kılavuzuna bakınız.
MZ-S	P (Programlı AE) modu ve B (Ampul Pozlama) modu	







Düşük-Hızlı Senk Fotoğraf Çekimi Sınırlamaları

Kamerayı aşağıdaki şekilde ayarladığınızdan emin olunuz.

- Obtüratör hızı: flaş ünitesinin X-senk hızından daha yavaş
- Pozlama modu: Manuel pozlama, Obtüratör Öncelikli AE, (645, SFX_N/SF1_N, SFX/SF1 ve SF 7/SF10 hariç), B (Ampul Pozlama)
Yukarıdaki haricindeki pozlama modları bu fotoğraf çekim metodu ile uyumlu değildir.
Düşük-Hızlı Senk Fotoğraf Çekimi ile Desteklenmeyen Pozlama Modları sütununa bakınız.

Aşağıdaki kameralarla, B (Ampul Pozlama) haricindeki ayarlarla düşük-hızlı senk fotoğraf çekimi gerçekleştiremezsiniz.

- Obtüratör hızının flaş X-senk hızından daha yavaş ayarlanması mümkün olmayan kameralar.
- Flaş ünitesi şarj edildiğinde obtüratör hızı otomatik olarak X-senk hızına ayarlanan kameralar.

Kamera Modeli	Düşük-Hızlı Senk Fotoğraf Çekimi ile Desteklenmeyen Pozlama Modları	Notlar
K100D, K110D, K100D Super, *ist D serisi (*ist hariç D), *ist, MZ-L/ZX-L/MZ-6, MZ-7/ZX-7	AUTO PICT,  ,  ,  ,  ,  ,  , P, SCN, Sv ve Av (Açıklık Önceliği) modları	Kullanılabilecek olan pozlama modları kamera modeline bağlı olarak farklılık gösterir. Ayrıntılar için, kameranın kullanım kılavuzuna bakınız.

Kamera Modeli	Düşük-Hızlı Senk Fotoğraf Çekimi ile Desteklenmeyen Pozlama Modları	Notlar
645D, K serisi (K100D, K110D ve K100D Super hariç), *ist D	Yeşil, P (programlı AE etkin hale getirildiğinde), Av (Açıklık Önceliği) ve Sv modları	Kamera P modunda olduğunda aşağıdaki metodu kullanarak düşük-hızlı senk fotoğraf çekimi yapabilirsiniz. - Obtüratör hızının X-senk hızından daha yavaş olması için Av kadranını veya Tv kadranını kullanarak kamerayı ayarlayınız. Kullanılabilecek olan pozlama modları kamera modeline bağlı olarak farklılık gösterir. Ayrıntılar için, kameranın kullanım kılavuzuna bakınız.
MZ-S, MZ-5N/ZX-5N, MZ-3, MZ-5/ZX-5, MZ-M/ZX-M, Z-50P, Program A/ Program Plus	P (Programlı AE) ve Av (Obtüratör Önceliği) modları	
MZ-50/ZX-50	PICT ve Av (Açıklık Önceliği) modları	
MZ-30/ZX-30	☺, 👤, ▲, 🌿, 📷, 📷 ve Av (Açıklık Önceliği) modları	
MZ-10/ZX-10	Otomatik resim, PICT ve Av (Açıklık Önceliği) modları	

Kamera Modeli	Düşük-Hızlı Senk Fotoğraf Çekimi ile Desteklenmeyen Pozlama Modları	Notlar
Z-1P/PZ-1P, Z-5P, Z-5, Z-1/PZ-1	IF düğmesine basılmasıyla HyP (Hiper Program), Programlı AE modu, Av (Açıklık Önceliği) ve HyM (Hiper Manuel) modları	Kamera HyP (Hiper Program) modunda olduğunda, aşağıdaki metodu kullanarak düşük-hızlı senk fotoğraf çekimi yapabilirsiniz. - Obtüratör hızının flaş ünitesinin X-senk hızından daha yavaş olması için Av kadranını veya Tv kadranını kullanarak kamerayı ayarlayınız.
Z-20P, Z-70P, Z-20/PZ-20	Yeşil, Resim ve Av (Açıklık Önceliği) modları	
Z-10/PZ-10	P (Programlı AE) modu	
645, SFX _N /SF1 _N , SFX/SF1, SF7/SF10, Super A/ Super Program	Programlı AE, Açıklık Öncelikli AE ve Obtüratör Öncelikli AE modları	
LX	Açıklık Öncelikli AE modu	

■ Bir Bağı Flaş ile Fotoğraf Çekerken Alınacak Önlemler

● Kamerayı aşağıdaki şekilde ayarladığınızdan emin olunuz:

- Pozlama modu: M (manuel) veya B (Ampul Pozlama)

* Yukarıdakilerin haricindeki pozlama modları bu fotoğraf çekim metodu ile uyumlu değildir.

● Flaş ünitesinin bağı modunu SLAVE2'ye ayarlayınız (bkz. sayfa 49).

Flaş Etkili Mesafesi

■ Flaş Etkili Mesafesinin Hesaplanması

Objektifi manuel F/durma olarak ayarladığınızda, flaşın zoom konumu ve ISO'nun kullanımı ile tam flaşta kılavuz numarasını hesaplayınız. Bulunan kılavuz numarasını kullarımdaki açıklığa bölünüz. Böylece, maksimum mesafe elde edilir. Minimum mesafe, bu maksimum mesafenin yaklaşık olarak 10'a bölünmesi ile elde edilir.

Ancak, eğer elde edilen minimum mesafe 0,7m veya daha az ise, minimum mesafe 0,7m olacaktır. Kılavuz numarası tablosu için sayfa 82'ye bakınız.

Örnek:

F/4'te 50mm objektif ve ISO100'de hassasiyet

- ① Zoom konumu 50mm ve ISO100'de hassasiyet için kılavuz numarası 30'dur.
- ② 30 (kılavuz numarası) /4 (Açıklık) = 7,5m (maks. mesafe)
- ③ 7,5m (maks. mesafe) /10 = 0,75m (min. mesafe) Böylece flaş etkili mesafesi yaklaşık olarak 0,75m - 7,5m.

Flaş Etkili Mesafesinin

Çekim mesafesi parametreleri LCD panelde görüntülenecektir. Resimler çekmeden önce flaş etkili mesafesi dahilinde olduğunuzdan emin olunuz.

- **Etkili flaş mesafesi aşağıdaki kamera ve objektif kombinasyonları için görüntülenir.**

Kamera	Objektif Tipleri:
645D, K serisi, *ist D serisi	DA, D FA, FA J, FA, F, A
35mm otomatik odak tek objektifli refleks kamaralar (SF serisi hariç)	D FA, FA J, FA, F, A
645N II, 645N	FA645

Eğer maksimum mesafe 22 metreyi aşarsa, (▶) yanacaktır. Eğer minimum mesafe 0,7m veya daha azsa, (■) yanıp sönecektir.

- Flaş etkili mesafesi ISO'ya, kullarımdaki objektif açıklığına ve/veya zoom konumuna (flaş kapsama açısı) bağılı olarak değışir. Özellikle değışken açıklığı sahip zoom objektif kullarıırken bunu aklınızda tutunuz.

Etkili flaş mesafesi göstergesi

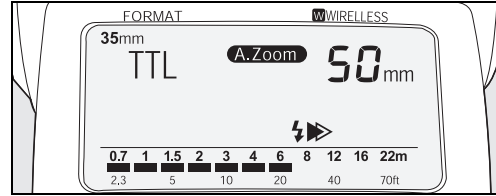

■ Kılavuz Numarası (KN)

Kılavuz numaraları, flaş ışığı yoğunluğunu gösterir. Numara ne kadar büyük olursa, flaşınızla ulaşacağınız mesafe o kadar uzak olur. Kılavuz numarasından, ideal bir pozlama için gerekli olan uygun açıklık ayarını kolaylıkla elde edebilirsiniz.

$$\text{Açıklık (F/durma)} = \frac{\text{KN/flaş-nesne mesafesi (m)}}{1}$$

- Kullanmakta olduğunuz kamera ve objektife bağlı olarak, etkili flaş mesafesi görüntülenebilir. (Bakınız sayfa 78.)

Kılavuz Numara Tablosu

*Geniş-açılı panel ekliyken

ISO	Flaş ışığı yoğunluğu	Kamera formatı	Zoom konumu							
		35mm	85mm	70mm	50mm	35mm	28mm	24mm	*20mm	
		645	150mm	135mm	100mm	70mm	55mm	45mm	*35mm	
		67	190mm	180mm	120mm	90mm	70mm	60mm	*55mm	
		DİJİTAL	58mm	48mm	34mm	24mm	19mm	16mm	*13mm	
		645D	106mm	87mm	62mm	43mm	35mm	30mm	*25mm	
ISO100	1/1	36	33	30	25	22	21	14		
	1/2	25	23	21	18	16	15	10		
	1/4	18	16,5	15	12,5	11	10,5	7		
	1/8	12,5	11,5	10,5	9	8	7,5	5		
	1/16	9	8	7,5	6	5,5	5	3,5		
	1/32	6	5,5	5,4	4,3	4	3,6	2,5		

*Geniş-açılı panel ekliyken

ISO	Flaş ışığı yoğunluğu	Kamera formatı	Zoom konumu						
		35mm	85mm	70mm	50mm	35mm	28mm	24mm	*20mm
		645	150mm	135mm	100mm	70mm	55mm	45mm	*35mm
		67	190mm	180mm	120mm	90mm	70mm	60mm	*55mm
		DijİTAL	58mm	48mm	34mm	24mm	19mm	16mm	*13mm
		645D	106mm	87mm	62mm	43mm	35mm	30mm	*25mm
ISO200	1/1		50,9	46,7	42,4	35,4	31,1	29,7	19,8
	1/2		35,4	32,5	29,7	25,5	22,6	21,2	14,1
	1/4		25,5	23,3	21,2	17,7	15,6	14,8	9,9
	1/8		17,7	16,3	14,8	12,7	11,3	10,6	7,1
	1/16		12,7	11,3	10,6	8,5	7,8	7,1	4,9
	1/32		8,5	7,8	7,6	6,1	5,7	5,1	3,5
ISO400	1/1		72	66	60	50	44	42	28
	1/2		50	46	42	36	32	30	20
	1/4		36	33	30	25	22	21	14
	1/8		25	23	21	18	16	15	10
	1/16		18	16	15	12	11	10	7
	1/32		12	11	10,8	8,6	8	7,2	5

Yüksek-Hızlı Senk Kılavuz Numarası

*Geniş-açılı panel ekliyken

ISO	Obtüratör hızı	Kamera formatı		Zoom konumu					
		35mm	85mm	70mm	50mm	35mm	28mm	24mm	*20mm
		DİJİTAL	58mm	48mm	34mm	24mm	19mm	16mm	*13mm
		645D	106mm	87mm	62mm	43mm	35mm	30mm	*25mm
ISO100	250	16,0	14,7	13,4	11,1	9,8	9,4	6,2	
	500	12,7	11,6	10,6	8,8	7,7	7,4	4,9	
	1000	9,5	8,7	7,9	6,6	5,8	5,5	3,7	
	2000	6,9	6,4	5,8	4,8	4,2	4,1	2,7	
	4000	5,1	4,7	4,2	3,5	3,1	3,0	2,0	
ISO200	6000	4,3	3,9	3,6	3,0	2,6	2,5	1,7	
	250	22,6	20,8	19,0	15,7	13,9	13,3	8,8	
	500	18,0	16,4	15,0	12,4	10,9	10,5	6,9	
	1000	13,4	12,3	11,2	9,3	8,2	7,8	5,2	
	2000	9,8	9,1	8,2	6,8	5,9	5,8	3,8	
ISO400	4000	7,2	6,6	5,9	4,9	4,4	4,2	2,8	
	6000	6,1	5,5	5,1	4,2	3,7	3,5	2,4	
	250	32,0	29,4	26,8	22,2	19,6	18,8	12,4	
	500	25,4	23,2	21,2	17,6	15,4	14,8	9,8	
	1000	19,0	17,4	15,8	13,2	11,6	11,0	7,4	
	2000	13,8	12,8	11,6	9,6	8,4	8,2	5,4	
ISO400	4000	10,2	9,4	8,4	7,0	6,2	6,0	4,0	
	6000	8,6	7,8	7,2	6,0	5,2	5,0	3,4	

■P-TTL ve TTL Otomatik Flaş Etkili Mesafesi

	Kamera formatı	Zoom konumu													
		ISO 100							ISO 200						
	35mm	20mm	24mm	28mm	35mm	50mm	70mm	85mm	20mm	24mm	28mm	35mm	50mm	70mm	85mm
	645	35mm	45mm	55mm	70mm	100mm	135mm	150mm	35mm	45mm	55mm	70mm	100mm	135mm	150mm
	67	55mm	60mm	70mm	90mm	120mm	180mm	190mm	55mm	60mm	70mm	90mm	120mm	180mm	190mm
	DIJİTAL	13mm	16mm	19mm	24mm	34mm	48mm	58mm	13mm	16mm	19mm	24mm	34mm	48mm	58mm
	645D	25mm	30mm	35mm	43mm	62mm	87mm	106mm	25mm	30mm	35mm	43mm	62mm	87mm	106mm
F/ duma	F/1,2	1,2 - 11,7	1,8 - 17,5	1,8 - 18,3	2,1 - 20,8	2,5 - 25,0	2,8 - 27,5	3,0 - 30,0	1,7 - 16,5	2,5 - 24,8	2,6 - 25,9	3,0 - 29,5	3,5 - 35,3	3,9 - 38,9	4,2 - 42,4
	F/1,4	1,0 - 10,0	1,5 - 15,0	1,6 - 15,7	1,8 - 17,9	2,1 - 21,4	2,4 - 23,6	2,6 - 25,7	1,4 - 14,1	2,1 - 21,2	2,2 - 22,2	2,5 - 25,3	3,0 - 30,3	3,3 - 33,4	3,6 - 36,4
	F/2	0,7 - 7,0	1,1 - 10,5	1,1 - 11,0	1,3 - 12,5	1,5 - 15,0	1,7 - 16,5	1,8 - 18,0	1,0 - 9,9	1,5 - 14,9	1,6 - 15,6	1,8 - 17,7	2,1 - 21,2	2,3 - 23,4	2,6 - 25,5
	F/2,8	0,7 - 5,0	0,8 - 7,5	0,8 - 7,9	0,9 - 8,9	1,1 - 10,7	1,2 - 11,8	1,3 - 12,9	0,7 - 7,1	1,1 - 10,6	1,1 - 11,1	1,3 - 12,6	1,5 - 15,1	1,7 - 16,7	1,8 - 18,2
	F/4	0,7 - 3,5	0,7 - 5,3	0,7 - 5,5	0,7 - 6,3	0,8 - 7,5	0,8 - 8,3	0,9 - 9,0	0,7 - 5,0	0,7 - 7,4	0,8 - 7,8	0,9 - 8,9	1,1 - 10,6	1,2 - 11,7	1,3 - 12,7
	F/5,6	0,7 - 2,5	0,7 - 3,8	0,7 - 3,9	0,7 - 4,5	0,7 - 5,4	0,7 - 5,9	0,7 - 6,4	0,7 - 3,5	0,7 - 5,3	0,7 - 5,6	0,7 - 6,3	0,8 - 7,6	0,8 - 8,3	0,9 - 9,1
	F/8	0,7 - 1,8	0,7 - 2,6	0,7 - 2,8	0,7 - 3,1	0,7 - 3,8	0,7 - 4,1	0,7 - 4,5	0,7 - 2,5	0,7 - 3,7	0,7 - 3,9	0,7 - 4,4	0,7 - 5,3	0,7 - 5,8	0,7 - 6,4
	F/11	0,7 - 1,3	0,7 - 1,9	0,7 - 2,0	0,7 - 2,3	0,7 - 2,7	0,7 - 3,0	0,7 - 3,3	0,7 - 1,8	0,7 - 2,7	0,7 - 2,8	0,7 - 3,2	0,7 - 3,9	0,7 - 4,2	0,7 - 4,6
	F/16	0,7 - 0,9	0,7 - 1,3	0,7 - 1,4	0,7 - 1,6	0,7 - 1,9	0,7 - 2,1	0,7 - 2,3	0,7 - 1,2	0,7 - 1,9	0,7 - 1,9	0,7 - 2,2	0,7 - 2,7	0,7 - 2,9	0,7 - 3,2
	F/22		0,7 - 1,0	0,7 - 1,0	0,7 - 1,1	0,7 - 1,4	0,7 - 1,5	0,7 - 1,6	0,7 - 0,9	0,7 - 1,4	0,7 - 1,4	0,7 - 1,6	0,7 - 1,9	0,7 - 2,1	0,7 - 2,3
F/32				0,7 - 0,8	0,7 - 0,9	0,7 - 1,0	0,7 - 1,1		0,7 - 0,9	0,7 - 1,0	0,7 - 1,1	0,7 - 1,3	0,7 - 1,5	0,7 - 1,6	

(Birim: m)

	Kamera formatı	Zoom konumu						
		ISO 400						
		20mm	24mm	28mm	35mm	50mm	70mm	85mm
	35mm	20mm	24mm	28mm	35mm	50mm	70mm	85mm
	645	35mm	45mm	55mm	70mm	100mm	135mm	150mm
	67	55mm	60mm	70mm	90mm	120mm	180mm	190mm
	DİJİTAL	13mm	16mm	19mm	24mm	34mm	48mm	58mm
	645D	25mm	30mm	35mm	43mm	62mm	87mm	106mm
F/ durma	F/1,2	2,3 - 23,3	3,5 - 35,0	3,7 - 36,7	4,2 - 41,7	5,0 - 50,0	5,5 - 55,0	6,0 - 60,0
	F/1,4	2,0 - 20,0	3,0 - 30,0	3,1 - 31,4	3,6 - 35,7	4,3 - 42,9	4,7 - 47,1	5,1 - 51,4
	F/2	1,4 - 14,0	2,1 - 21,0	2,2 - 22,0	2,5 - 25,0	3,0 - 30,0	3,3 - 33,0	3,6 - 36,0
	F/2,8	1,0 - 10,0	1,5 - 15,0	1,6 - 15,7	1,8 - 17,9	2,1 - 21,4	2,4 - 23,6	2,6 - 25,7
	F/4	0,7 - 7,0	1,1 - 10,5	1,1 - 11,0	1,3 - 12,5	1,5 - 15,0	1,7 - 16,5	1,8 - 18,0
	F/5,6	0,7 - 5,0	0,8 - 7,5	0,8 - 7,9	0,9 - 8,9	1,1 - 10,7	1,2 - 11,8	1,3 - 12,9
	F/8	0,7 - 3,5	0,7 - 5,3	0,7 - 5,5	0,7 - 6,3	0,8 - 7,5	0,8 - 8,3	0,9 - 9,0
	F/11	0,7 - 2,5	0,7 - 3,8	0,7 - 4,0	0,7 - 4,5	0,7 - 5,5	0,7 - 6,0	0,7 - 6,5
	F/16	0,7 - 1,8	0,7 - 2,6	0,7 - 2,8	0,7 - 3,1	0,7 - 3,8	0,7 - 4,1	0,7 - 4,5
	F/22	0,7 - 1,3	0,7 - 1,9	0,7 - 2,0	0,7 - 2,3	0,7 - 2,7	0,7 - 3,0	0,7 - 3,3
F/32	0,7 - 0,9	0,7 - 1,3	0,7 - 1,4	0,7 - 1,6	0,7 - 1,9	0,7 - 2,1	0,7 - 2,3	

(Birim: m)

Opsiyonel Aksesuarlar

Bu flaş ünitesi için çeşitli özel aksesuarlar mevcuttur.

Kamera Harici Shoe Klipsi CL-10

AF360FGZ'nin bir kablosuz bağlı flaş olarak kullanılması üzere klipsin ayarlanması.

Hot Shoe Adaptörü F_G

AF360FGZ'nin uzatma kablosu F5P/F5P L kullanılarak ayrı bir flaş ünitesi şeklinde kullanımı için adaptör. Dahili flaş ünitesi ile kombinasyon halinde kullanılabilir.

Kamera harici shoe adaptörü F

Kameradan ayrılmış bir tripod üzerine bir harici flaş ünitesi v.b. eklemek için adaptör. Uzatma kablosu F5P/F5P L için bir konektörle birlikte sunulur.

Hot Shoe Adaptörü F

Kamera ve uzatma kablosu F5P/F5P L'nin bağlanması için adaptör. Üzerinde bir hot shoe da bulunur.

Uzatma Kablosu F5P/F5P L

0,5m/1,5m/L (Yaklaşık 3m)

Tek objektifli refleks kamera için, AF360FGZ veya AF540FGZ örneğinde olduğu gibi, kameradan ayrılmış bir flaş şeklinde kullanmak için 5P senkro kablosu. Hot shoe adaptörü F_G veya F ve/veya kamera harici shoe adaptörü F ile kombinasyon halinde kullanılır.

Hot Shoe Yuvası 67 II

Kamera gövdesinin yanında AF360FGZ veya AF540FGZ gibi bir flaş ünitesi konumlamak üzere kullanılan adaptör. 67 II'nin 5P senk terminaline, tedarik edilmiş olan 5P Senk Kablosu ile bağlanır.

Teknik Özellikleri

- Tip** _____ Klipsli, seri kontrol ile TTL otomatik zoom'lu flaş ünitesi
- Kılavuz No.** _____ Maksimum 36 (ISO 100/m)
Manuel modda, M1/1'den M1/32'ye altı adımlı ayar. Aşağıdaki tabloda bulunan odaksal uzunluklar 35mm tek objektifli refleks kameralar içindir. (35mm formatlı kamera kullanılırken)

*Geniş-açılı panel kullanılmıştır

ISO 100	Odak Uzunluğu (Zoom konumu)	85mm	70mm	50mm	35mm	28mm	24mm	20mm*
	(M1/1) (=TAM)	36	33	30	25	22	21	14
	(M1/2)	25	23	21	18	16	15	10
	(M1/4)	18	16,5	15	12,5	11	10,5	7
	(M1/8)	12,5	11,5	10,5	9	8	7,5	5
	(M1/16)	9	8	7,5	6	5,5	5	3,5
	(M1/32)	6	5,5	5,4	4,3	4	3,6	2,5
ISO 200	Odak Uzunluğu (Zoom konumu)	85mm	70mm	50mm	35mm	28mm	24mm	20mm*
	(M1/1) (=TAM)	50,9	46,7	42,4	35,4	31,1	29,7	19,8
	(M1/2)	35,4	32,5	29,7	25,5	22,6	21,2	14,1
	(M1/4)	25,5	23,3	21,2	17,7	15,6	14,8	9,9
	(M1/8)	17,7	16,3	14,8	12,7	11,3	10,6	7,1
	(M1/16)	12,7	11,3	10,6	8,5	7,8	7,1	4,9
	(M1/32)	8,5	7,8	7,6	6,1	5,7	5,1	3,5

(ISO 400)

Odak Uzunluğu (Zoom konumu)	85mm	70mm	50mm	35mm	28mm	24mm	20mm*
(M1/1) (=TAM)	72	66	60	50	44	42	28
(M1/2)	50	46	42	36	32	30	20
(M1/4)	36	33	30	25	22	21	14
(M1/8)	25	23	21	18	16	15	10
(M1/16)	18	16	15	12	11	10	7
(M1/32)	12	11	10.8	8.6	8	7.2	5

Flaş süresi (her biri 1/2 zirve) —
Geri kazanım süresi/Toplam
flaş sayısı —

(M1/1) flaş: Yaklaşık 1/1200 sn. (TTL) En hızlı süre: Yaklaşık 1/20000 sn.

Pil tipi	Geri kazanım süresi	Toplam flaş sayısı
AA Alkalin (LR6)	Yaklaşık 6 san.	Yaklaşık 250
AA Nikel-Metal Hidrit (Ni-MH)	Yaklaşık 6 san.	Yaklaşık 160
AA Lityum (FR6)	Yaklaşık 6 san.	Yaklaşık 300

Ardışık Patlama —
Flaş Kapsama Açısı —

50 kez için yaklaşık 2 kare/sn, M 1/16 çıkışta (AA alkalin LR-6 piller kullanıldığında)
 Otomatik odak uyumlu kamera ve objektif kombinasyonu ile etkin kılınmış otomatik zoom.
 *Geniş-açılı panel kullanılmıştır.

Zoom konumu	85mm	70mm	50mm	35mm	28mm	24mm	20mm*
Dikey Kapsama	23°	26°	34°	45°	53°	60°	85°
Yatay Kapsama	31°	36°	46°	60°	70°	78°	98°

(7 adımlı zoom)

Renk ısısı —
Etkili flaş mesafesi —
AF spot ışığı —
Hassasiyet ayarı —

Gün ışığı (Gün ışığında renkli film için uygundur)
 Yaklaşık 0,7 m - 5,4 m (Kılavuz No. 30, ISO 100, F/5,6)
 Düşük ışık veya düşük-kontrast koşullarında üretilen kırmızı ışık.
 Etkili mesafe: Yaklaşık 1m - 7m (Kendi test koşullarımıza göre.)
 ISO 25 - 1600

Flaş modları	—————	P-TTL otomatik, TTL otomatik, otomatik, manuel.
Flaş pozlama telafisi	—————	P-TTL modunda, -3,0 ila +1,0 seviyesi (0,5 adımlık artışlarla)
Flaş çıkışı ayarı	—————	Kablosuz ana, bağlı: (1/1 → 2/3 → 1/2 → 1/3) Manuel: (1/1 → 1/2 → 1/4 → 1/8 → 1/16 → 1/32)
Flaş senk modu	—————	Başlıca perde senk, Sürüklenen perde senk, Kontrast kontrolü senk, Yüksek-hızlı senk.
Kablosuz Çekim	—————	(Kontrol sistemi) Optik atımlı transmisyon (Kablosuz konumu) Ana (M), kontrol (C), bağlı (S) (Kanallar) 1 ila 4 Uyumlu modlar: P-TTL, otomatik (A), manuel (M) Etkili mesafe: Yaklaşık 4 m (Kendi test koşullarımıza göre.)
Flaş Yansıtma	—————	Dikey yansıtma olasıdır, klik durdurma tedarik edilmiştir, kilit 0°'da sunulur. Yukan: 0°, 45°, 60°, 75°, 90° Aşağı: 0°, -10°
Güç tasarrufu	—————	Otomatik kapanma: Güç (ON) konumundayken yaklaşık olarak 3 dakikalık kullanmama sonrasında. Otomatik için 6 dakika. Kablosuz modda 1 saat sonra. Hızlı açma: Kameranın deklanşör düğmesine yarıya kadar basılmasıyla
Kırmızı-göz azaltımı	—————	Kırmızı-göz azaltımı özelliğine sahip olan otomatik odaklı kameralarla çalışır.
Modelleme Flaşı	—————	Modelleme düğmesi (MODELING) flaşı 1 saniye boyunca ardışık olarak patlatır.
Geniş-açılı panel	—————	Elle dışarı çekin ve flaş zoom konumu 20mm'ye ayarlanır.
Catchlight paneli	—————	Elle dışarı çekin.
LCD panel aydınlatma	—————	LCD panel aydınlatma düğmesi (LIGHT), LCD paneli yaklaşık olarak 10 saniye için aydınlatır veya kapatmak için tekrar düğmeye basınız.
Güç kaynağı	—————	Dört adet AA pil, (Alkalin (LR6), Nikel-Metal Hidrit (Ni-MH) veya Lityum (FR6))
Boyutlar ve ağırlık	—————	70mm (G) × 110mm (Y) × 115,5mm (D) (2,7" × 4,3" × 4,5") 270 g (9,5 oz.) pilsiz iken

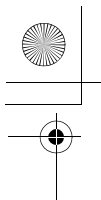

NOT

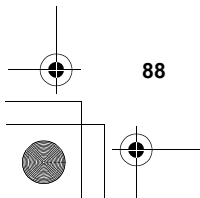
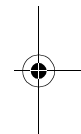
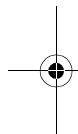
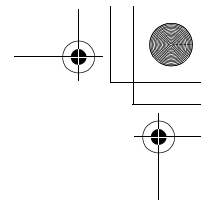

88

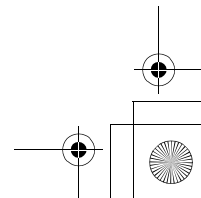
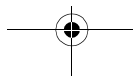

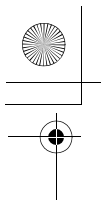

NOT

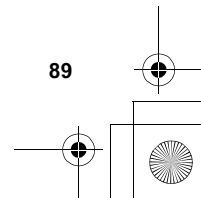
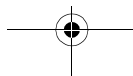
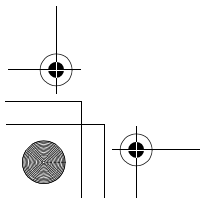
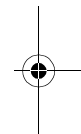
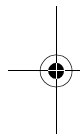
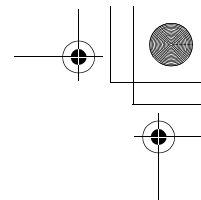

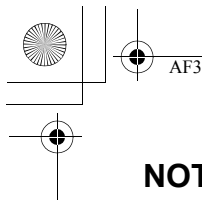

NOT

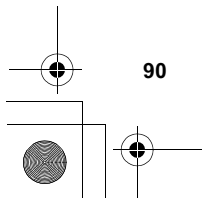
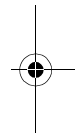
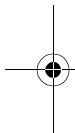
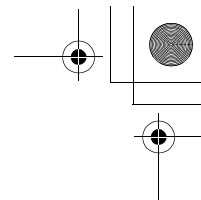

90

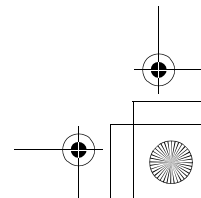
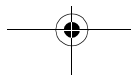

Garanti Poliçesi

Yetkili, dürüst fotoğrafçılık dağıtım kanalları aracılığı ile satın alınan tüm PENTAX kamera aksesuarları, satın alınma tarihinden itibaren on iki ay süre ile malzeme ya da işçilik hatalarına karşı garantilidir. Bu süre içerisinde, cihazın herhangi bir etkiye maruz kaldığına dair belirti olmaması, kum ya da sıvı yüzünden zarara uğramamış olması, yanlış kullanım, kurcalama, pil ya da kimyasal aşınmanın söz konusu olmaması, kullanım talimatlarının aksine çalıştırılmamış olması ya da herhangi yetkisi olmayan bir tamirci tarafından değiştirilmemiş olması koşulu ile ücret alınmaksızın arızalı parçalar değiştirilecek ve servis sağlanacaktır. Üretici ya da onun yetkili temsilcileri, bu kişiler tarafından yazılı onay olmaksızın yapılan hiçbir tamir ya da değişiklikten ve hatalı malzeme ya da işçilik veya başka hangi sebepten ötürü olursa olsun, gecikme, kullanım kaybı ya da diğer dolaylı ya da herhangi bir müteakip zarardan sorumlu değildir; ve, her türlü garanti ya da teminat kapsamında üretici ya da yetkili temsilcilerine ait açık ya da dolaylı sorumluluğun, burada belirtildiği üzere, sadece parça değişimi ile kısıtlı olması üzerinde açıkça mutabık kalınmıştır. Yetkili olmayan PENTAX servis tesisleri tarafından yapılan hiçbir tamir için geri ödeme yapılmaz.

12 Aylık Garanti Süresinde Uygulanacak Prosedür

12 aylık garanti süresi içerisinde arızalı olduğu kanıtlanan tüm PENTAX ürünleri, cihazın satın alındığı yere ya da üreticiye iade edilmelidir. Eğer ülkenizde üreticinin temsilcisi yoksa ön ödemeli posta ile cihazı üreticiye gönderiniz. Bu durumda, gerekli olan karmaşık gümrük prosedürleri nedeniyle, cihazın size geri gönderilmesi uzun bir süre alacaktır. Cihaz, garanti altında ise, gerekli tamirat yapılacak, parçalar ücretsiz olarak değiştirilecek ve servisin tamamlanmasını müteakip size iade edilecektir. Cihaz, garanti altında değilse, üreticinin ya da onun yetkili temsilcilerinin normal ücretleri uygulanacaktır. Gönderi ücretleri, cihazın sahibi tarafından karşılanacaktır. PENTAX ürününüzü, ülke dışından satın aldıysanız, garanti süresi içerisinde servise vermek istememeniz durumunda, üreticinin söz konusu ülkede bulunan temsilcileri tarafından normal işlem ve servis ücretleri uygulanabilir. Bu durum göz önünde bulundurulmaksızın, üreticiye iade edilen PENTAX ürünü, bu prosedür ve garanti poliçesi uyarınca, ücret alınmaksızın servise alınacaktır.

Ancak, her türlü durumda, gönderi ücretleri ve gümrük masrafları, gönderen tarafından karşılanacaktır. Gerektiğinde satınalma tarihinizi kanıtlayabilmeniz için, lütfen cihazınızın satın alınmasına ilişkin fiş ya da faturanızı en az bir yıl süre ile saklayınız. Cihazınızı servise göndermeden önce, doğrudan üreticiye gönderdiğiniz durumlar dışında, üreticinin yetkili temsilcilerine ya da bu kişiler tarafından onaylı tamir merkezlerine gönderdiğinizden emin olunuz. Her zaman servis ücretini sorunuz ve yalnızca verilen servis ücretini kabul ettikten sonra servis merkezine servis işlemine başlamalarını söyleyiniz. Bu garanti poliçesi müterinin yasal haklarını etkilemez.

Bazı ülkelerde PENTAX yetkili datchalarında bulunan yerel garanti poliçeleri, bu garanti poliçesinin yerini almaktadır. Dolayısıyla, satın aldığınız ürün ile birlikte verilen garanti kartını incelemeniz ya da daha fazla bilgi almak ve garanti poliçesinin bir nüshasını elde etmek için ülkenizdeki PENTAX yetkili datchası ile görüşmeniz tavsiye edilmektedir.

Eski Cihazların ve Kullanılmış Pillerin Toplanması ve Elden Çıkarılması ile ilgili Kullanıcılar için Bilgiler



1. Avrupa Birliği'nde

Ürünlerde, paketlenme malzemesinde ve/veya bunu teşkil eden belgelerde bulunan bu semboller, kullanılmış elektrikli ve elektronik cihazların ve pillerin genel evsel atıklarla karıştırılmaması gerektiği anlamına gelir.

Kullanılmış elektrikli/elektronik cihazlar ve piller ayrı olarak işleme tabi tutulmalı ve bu tip ürünlerin uygun muamele, yeniden kazanım ve yeniden dönüşümünü gerekli kılan mevzuatla uyum içinde olmalıdır.

Üye ülkelerin uygulamasını takiben, AB ülkelerinde bulunan şahıslar kullanılmış elektrikli/elektronik cihazları ve pilleri, belirlenmiş toplama tesislerine ücretsiz olarak teslim edebilir*.

Bazı ülkelerde, yerel bayiniz de benzer bir ürünü satın almanız halinde eski ürününüzü ücretsiz olarak teslim alabilir *Daha fazla detay için lütfen yerel makamlarla irtibat kurunuz.



Bu ürünü düzgün şekilde elden çıkararak, atığın gerekli muamele, yeniden kazanım ve yeniden dönüşüm işlemlerine tabi tutulmasının sağlanmasına katkıda bulunacak ve böylece, uygun olmayan elden çıkarma yöntemlerinden kaynaklanan çevre ve insan sağlığı üzerindeki potansiyel negatif etkileri önlemiş olacaksınız.

2. AB dışındaki diğer ülkeler

Bu semboller yalnızca Avrupa Birliği dahilinde geçerlidir. Eğer bu parçaları elden çıkarmak istiyorsanız, lütfen yerel mercilerle ve bayinizle irtibat kurunuz ve uygun elden çıkarma metodu ile ilgili bilgi edininiz.



İsviçre için: Yeni bir ürün satın alınmış olmasanız bile kullanılmış elektrikli/elektronik cihazı ücretsiz olarak bayiye teslim edebilirsiniz. Toplama tesisleri hakkında daha ayrıntılı bilgiler www.swico.ch veya www.sens.ch websitelerinde mevcuttur.

Pil sembolü hakkında not (aşağıdaki ili sembol örneği): Bu sembol, kullanımdaki kimyasal madde veya bileşim için belirlenmiş bir isimle birlikte kullanılabilir. Bu durumda, geçerli kimyasal maddeler için belirlenmiş olan gerekliliklere uymanız zorunludur.

HOYA CORPORATION
PENTAX Imaging Systems Division
PENTAX Europe Imaging Systems S.A.S.
(European Headquarters)
PENTAX Imaging Systems GmbH

2-36-9, Maeno-cho, Itabashi-ku, Tokyo 174-8639, JAPAN
(<http://www.pentax.jp>)

112 Quai de Bezons - BP 204, 95106 Argenteuil Cedex, FRANCE
(HQ - <http://www.pentaxeurope.com>) (France - <http://www.pentax.fr>)
Julius-Vosseler-Strasse, 104, 22527 Hamburg, GERMANY
(<http://www.pentax.de>)

PENTAX Imaging Systems Limited

PENTAX House, Heron Drive, Langley, Slough, Berks SL3 8PN, U.K.
(<http://www.pentax.co.uk>)

PENTAX Imaging Company
A Division of PENTAX of America, Inc.

(Headquarters)
600 12th Street, Suite 300 Golden, Colorado 80401, U.S.A.
(PENTAX Service Department)
250 North 54th Street Chandler, AZ 85226, U.S.A.
(<http://www.pentaximaging.com>)

PENTAX Canada Inc.

1770 Argentia Road Mississauga, Ontario L5N 3S7, CANADA
(<http://www.pentax.ca>)

PENTAX Trading (SHANGHAI) Limited

23D, Jun Yao International Plaza, 789 Zhaojiabang Road,
Xu Hui District, Shanghai, 200032 CHINA
(<http://www.pentax.com.cn>)

EEE Yönetmeligine Uygundur

Nar Yatirim A.S.
Burhaniye Mah. Nesetbey Sok. No:7/B
Uskudar 34676 Istanbul - Turkiye
Tel: +90 216 422 40 50 - Fax: +90 216 422 55 20
www.pentax.com.tr



CE İşareti, bir Avrupa Birliği Yönergesi uygunluk işaretidir.

☆Teknik özellikler ve dış boyutlar önceden haber verilmeksizin değiştirilebilir.

AP060971/TUR

Copyright © PENTAX Corporation 2011
FOM 01.01.2011 Printed in Europe